

RM 248.2 T, 253.2 T

STIHL



2 - 19	Gebrauchsanleitung	356 - 373	Kasutusjuhend
19 - 36	Instruction Manual	373 - 389	Ekspluatavimo instrukcija
36 - 54	Manual de instrucciones	389 - 408	Ръководство за употреба
54 - 71	Uputa za uporabu	408 - 427	Instrucțiuni de utilizare
71 - 87	Skötselavvisning	427 - 444	Uputstvo za upotrebu
87 - 104	Käyttöohje	444 - 460	Navodilo za uporabo
104 - 121	Betjeningsvejledning	460 - 479	Упатство за употреба
121 - 138	Bruksanvisning		
138 - 155	Návod k použití		
155 - 173	Használati utasítás		
173 - 191	Instruções de serviço		
191 - 208	Návod na obsluhu		
208 - 228	Инструкция по эксплуатации		
229 - 246	Lietošanas instrukcija		
246 - 265	Інструкція з експлуатації		
265 - 285	Қолдану нұсқаулығы		
285 - 304	οδηγίες χρήσης		
304 - 321	Kullanma talimatı		
321 - 338	Udhëzimi për përdorim		
338 - 356	Instrukcja użytkowania		



Inhaltsverzeichnis

1	Vorwort.....	2
2	Informationen zu dieser Gebrauchsanleitung.....	2
3	Übersicht.....	3
4	Sicherheitshinweise.....	3
5	Rasenmäher einsatzbereit machen.....	9
6	Rasenmäher zusammenbauen.....	9
7	Rasenmäher betanken.....	10
8	Rasenmäher für den Benutzer einstellen..	11
9	Motor starten und abstellen.....	12
10	Rasenmäher prüfen.....	12
11	Mit dem Rasenmäher arbeiten.....	12
12	Nach dem Arbeiten.....	14
13	Transportieren.....	14
14	Aufbewahren.....	14
15	Reinigen.....	15
16	Warten.....	15
17	Reparieren.....	16
18	Störungen beheben.....	16
19	Technische Daten.....	17
20	Ersatzteile und Zubehör.....	18
21	Entsorgen.....	18
22	EU-Konformitätserklärung.....	18
23	Anschriften.....	19

1 Vorwort

Liebe Kundin, lieber Kunde,

es freut uns, dass Sie sich für STIHL entschieden haben. Wir entwickeln und fertigen unsere Produkte in Spitzenqualität entsprechend der Bedürfnisse unserer Kunden. So entstehen Produkte mit hoher Zuverlässigkeit auch bei extremer Beanspruchung.

STIHL steht auch für Spitzenqualität beim Service. Unser Fachhandel gewährleistet kompetente Beratung und Einweisung sowie eine umfassende technische Betreuung.

STIHL bekennt sich ausdrücklich zu einem nachhaltigen und verantwortungsvollen Umgang mit der Natur. Diese Gebrauchsanleitung soll Sie unterstützen, Ihr STIHL Produkt über eine lange Lebensdauer sicher und umweltfreundlich einzusetzen.

Wir danken Ihnen für Ihr Vertrauen und wünschen Ihnen viel Freude mit Ihrem STIHL Produkt.



Dr. Nikolas Stihl

WICHTIG! VOR GEBRAUCH LESEN UND AUFBEWAHREN.

2 Informationen zu dieser Gebrauchsanleitung

2.1 Geltende Dokumente

Diese Gebrauchsanleitung ist eine Originalbetriebsanleitung des Herstellers im Sinne der EG-Richtlinie 2006/42/EG.

Es gelten die lokalen Sicherheitsvorschriften.

- ▶ Zusätzlich zu dieser Gebrauchsanleitung folgende Dokumente lesen, verstehen und aufbewahren:
 - Gebrauchsanleitung Motor STIHL EVC 200.3

2.2 Kennzeichnung der Warnhinweise im Text

GEFAHR

- Der Hinweis weist auf Gefahren hin, die zu schweren Verletzungen oder zum Tod führen.
 - ▶ Die genannten Maßnahmen können schwere Verletzungen oder Tod vermeiden.

WARNUNG

- Der Hinweis weist auf Gefahren hin, die zu schweren Verletzungen oder zum Tod führen können.
 - ▶ Die genannten Maßnahmen können schwere Verletzungen oder Tod vermeiden.

HINWEIS

- Der Hinweis weist auf Gefahren hin, die zu Sachschaden führen können.
 - ▶ Die genannten Maßnahmen können Sachschaden vermeiden.

2.3 Symbole im Text



Dieses Symbol verweist auf ein Kapitel in dieser Gebrauchsanleitung.

3 Übersicht

3.1 Rasenmäher

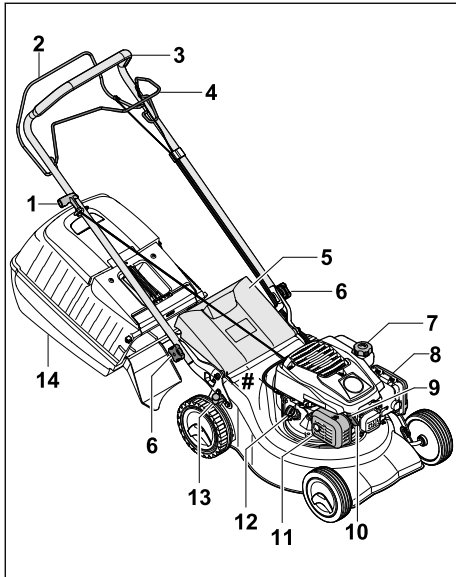

- 1 Anwerfgriff**
Der Anwerfgriff dient zum Starten des Motors.
- 2 Schaltbügel für Mähbetrieb**
Der Schaltbügel für Mähbetrieb dient zum Starten und Abstellen des Motors.
- 3 Lenker**
Der Lenker dient zum Halten, Führen und Transportieren des Rasenmähers.
- 4 Schaltbügel für Fahrtrieb**
Der Schaltbügel für Fahrtrieb schaltet den Fahrtrieb ein und aus.
- 5 Auswurfklappe**
Die Auswurfklappe verschließt den Auswurfkanal.
- 6 Sterngriffmutter**
Die Sterngriffmutter klemmt den Lenker am Rasenmäher fest.
- 7 Kraftstofftank-Verschluss**
Der Kraftstofftank-Verschluss verschließt die Öffnung zum Einfüllen des Benzins.
- 8 Filterdeckel**
Der Filterdeckel deckt den Luftfilter ab.
- 9 Zündkerze**
Die Zündkerze entzündet das Kraftstoff-Luft-Gemisch im Motor.

10 Zündkerzenstecker

Der Zündkerzenstecker verbindet die Zündleitung mit der Zündkerze.

11 Schalldämpfer

Der Schalldämpfer vermindert die Schallemission des Rasenmähers.

12 Motoröl-Verschluss

Der Motoröl-Verschluss verschließt die Öffnung zum Einfüllen des Motoröls.

13 Hebel

Der Hebel dient zum Einstellen der Schnitthöhe.

14 Grasfangkorb

Der Grasfangkorb fängt das gemähte Gras auf.

Leistungsschild mit Maschinenummer

3.2 Symbole

Die Symbole können auf dem Rasenmäher sein und bedeuten Folgendes:



Garantierter Schallemissionspegel nach Richtlinie 2000/14/EG in dB(A) um Schallemissionen von Produkten vergleichbar zu machen.



Dieses Symbol kennzeichnet den Kraftstofftank-Verschluss.



Dieses Symbol kennzeichnet den Motoröl-Verschluss.



Motor starten / abstellen.



Fahrtrieb einschalten.

4 Sicherheitshinweise

4.1 Warnsymbole

Die Warnsymbole auf dem Rasenmäher bedeuten Folgendes:



Sicherheitshinweise und deren Maßnahmen beachten.



Gebrauchsanleitung lesen, verstehen und aufbewahren.



Sicherheitshinweise zu hochgeschleuderten Gegenständen und deren Maßnahmen beachten.



Sich drehendes Messer nicht berühren.



Zündkerzenstecker während des Transports, der Aufbewahrung, Wartung oder Reparatur abziehen.



Sicherheitsabstand einhalten.

4.2 Bestimmungsgemäße Verwendung

Der Rasenmäher STIHL RM 248 T oder RM 253 T dient zum Mähen von Gras.

▲ WARNUNG

- Falls der Rasenmäher nicht bestimmungsgemäß verwendet wird, können Personen schwer verletzt oder getötet werden und Sachschaden kann entstehen.
 - ▶ Rasenmäher so verwenden, wie es in dieser Gebrauchsanleitung und in der Gebrauchsanleitung des Motors beschrieben ist.

4.3 Anforderungen an den Benutzer

▲ WARNUNG

- Benutzer ohne eine Unterweisung können die Gefahren des Rasenmähers nicht erkennen oder nicht einschätzen. Der Benutzer oder andere Personen können schwer verletzt oder getötet werden.



- ▶ Gebrauchsanleitung lesen, verstehen und aufbewahren.

- ▶ Falls der Rasenmäher an eine andere Person weitergegeben wird: Gebrauchsanleitung des Rasenmähers und des Motors mitgeben.
- ▶ Sicherstellen, dass der Benutzer folgende Anforderungen erfüllt:
 - Der Benutzer ist ausgeruht.
 - Der Benutzer ist körperlich, sensorisch und geistig fähig, den Rasenmäher zu bedienen und damit zu arbeiten. Falls der Benutzer körperlich, sensorisch oder geistig eingeschränkt dazu fähig ist, darf der Benutzer nur unter Aufsicht oder nach Anweisung durch eine verantwortliche Person damit arbeiten.

- Der Benutzer kann die Gefahren des Rasenmähers erkennen und einschätzen.
- Der Benutzer ist sich bewusst, dass er für Unfälle und Schäden verantwortlich ist.
- Der Benutzer ist volljährig oder der Benutzer wird entsprechend nationaler Regelungen unter Aufsicht in einem Beruf ausgebildet.
- Der Benutzer hat eine Unterweisung von einem STIHL Fachhändler oder einer fachkundigen Person erhalten, bevor er das erste Mal mit dem Rasenmäher arbeitet.
- Der Benutzer ist nicht durch Alkohol, Medikamente oder Drogen beeinträchtigt.
 - ▶ Falls Unklarheiten bestehen: Einen STIHL Fachhändler aufsuchen.

4.4 Bekleidung und Ausstattung

▲ WARNUNG

- Während der Arbeit können Gegenstände mit hoher Geschwindigkeit hochgeschleudert werden. Der Benutzer kann verletzt werden.
 - ▶ Eine lange Hose aus widerstandsfähigem Material tragen.
- Während der Arbeit entsteht Lärm. Lärm kann das Gehör schädigen.
 - ▶ Einen Gehörschutz tragen.
- Während der Arbeit kann Staub aufgewirbelt werden. Eingeatmeter Staub kann die Gesundheit schädigen und allergische Reaktionen auslösen.
 - ▶ Falls Staub aufgewirbelt wird: Eine Staubschutzmaske tragen.
- Ungeeignete Bekleidung kann sich in Holz, Gestrüpp und in dem Rasenmäher verfangen. Benutzer ohne geeignete Bekleidung können schwer verletzt werden.
 - ▶ Eng anliegende Bekleidung tragen.
 - ▶ Schals und Schmuck ablegen.
- Während der Reinigung, Wartung oder dem Transport kann der Benutzer in Kontakt mit dem Messer kommen. Der Benutzer kann verletzt werden.
 - ▶ Schutzhandschuhe aus widerstandsfähigem Material tragen.
 - ▶ Festes, geschlossenes Schuhwerk mit griffiger Sohle tragen.
- Falls der Benutzer ungeeignetes Schuhwerk trägt, kann er ausrutschen. Der Benutzer kann verletzt werden.

- Während des Schärfens der Messer können Werkstoffpartikel weggeschleudert werden. Der Benutzer kann verletzt werden.
 - ▶ Eine eng anliegende Schutzbrille tragen. Geeignete Schutzbrillen sind nach Norm EN 166 oder nach nationalen Vorschriften geprüft und mit der entsprechenden Kennzeichnung im Handel erhältlich.
 - ▶ Schutzhandschuhe aus widerstandsfähigem Material tragen.

4.5 Arbeitsbereich und Umgebung

▲ WARNUNG

- Unbeteiligte Personen, Kinder und Tiere können die Gefahren des Rasenmähers und hochgeschleudertes Gegenstände nicht erkennen und nicht einschätzen. Unbeteiligte Personen, Kinder und Tiere können schwer verletzt werden und Sachschaden kann entstehen.



- ▶ Unbeteiligte Personen, Kinder und Tiere aus dem Arbeitsbereich fernhalten.

- ▶ Einen Abstand zu Gegenständen einhalten.
- ▶ Rasenmäher nicht unbeaufsichtigt lassen.
- ▶ Sicherstellen, dass Kinder nicht mit dem Rasenmäher spielen können.
- Wenn der Motor läuft, strömen heiße Abgase aus dem Schalldämpfer. Heiße Abgase können leicht entflammare Materialien entzünden und Brände auslösen.
 - ▶ Abgasstrahl von leicht entflammaren Materialien fernhalten.

4.6 Sicherheitsgerechter Zustand

4.6.1 Rasenmäher

Der Rasenmäher ist im sicherheitsgerechten Zustand, falls folgende Bedingungen erfüllt sind:

- Der Rasenmäher ist unbeschädigt.
- Es tritt kein Benzin aus dem Rasenmäher aus.
- Der Kraftstofftank-Verschluss ist verschlossen.
- Es tritt kein Motoröl aus dem Rasenmäher aus.
- Der Motoröl-Verschluss ist verschlossen.
- Der Rasenmäher ist sauber.
- Die Bedienelemente funktionieren und sind unverändert.
- Falls gemäht wird und das gemähte Gras im Grasfangkorb aufgefangen werden soll: Der Grasfangkorb ist richtig eingehängt.
- Falls gemäht wird und das gemähte Gras hinten ausgeworfen werden soll: Der Grasfangkorb ist ausgehängt und die Auswurfklappe ist geschlossen.
- Das Messer ist richtig angebaut.



- Original STIHL Zubehör für diesen Rasenmäher ist angebaut.
- Das Zubehör ist richtig angebaut.
- Federbelastete Mechanismen sind unbeschädigt und funktionieren.
- Beim Loslassen des Schaltbügels für Mähbetrieb geht der Motor aus.

▲ WARNUNG

- In einem nicht sicherheitsgerechten Zustand können Bauteile nicht mehr richtig funktionieren, Sicherheitseinrichtungen außer Kraft gesetzt werden und Kraftstoff austreten. Personen können schwer verletzt oder getötet werden.
 - ▶ Mit einem unbeschädigten Rasenmäher arbeiten.
 - ▶ Falls Benzin aus dem Rasenmäher austritt: Nicht mit dem Rasenmäher arbeiten und einen STIHL Fachhändler aufsuchen.
 - ▶ Kraftstofftank-Verschluss schließen.
 - ▶ Falls Motoröl aus dem Rasenmäher austritt: Nicht mit dem Rasenmäher arbeiten und einen STIHL Fachhändler aufsuchen.
 - ▶ Den Motoröl-Verschluss schließen.
 - ▶ Falls der Rasenmäher verschmutzt ist: Rasenmäher reinigen.
 - ▶ Rasenmäher und dessen Sicherheitssysteme nicht manipulieren.
 - ▶ Manipulation am Rasenmäher unterlassen, die die Leistung oder die Drehzahl des Motors verändert.
 - ▶ Falls die Bedienelemente nicht funktionieren: Nicht mit dem Rasenmäher arbeiten.
 - ▶ Federbelastete Mechanismen können gespeicherte Energie abgeben.
 - ▶ Falls gemäht wird und das gemähte Gras im Grasfangkorb aufgefangen werden soll: Den Grasfangkorb so einhängen, wie es in dieser Gebrauchsanleitung beschrieben ist.
 - ▶ Original STIHL Zubehör für diesen Rasenmäher anbauen.
 - ▶ Messer so anbauen, wie es in dieser Gebrauchsanleitung beschrieben ist.
 - ▶ Zubehör so anbauen, wie es in dieser Gebrauchsanleitung oder in der Gebrauchsanleitung des Zubehörs beschrieben ist.
 - ▶ Gegenstände nicht in die Öffnungen des Rasenmähers stecken.
 - ▶ Abgenutzte oder beschädigte Hinweisschilder ersetzen.
 - ▶ Falls Unklarheiten bestehen: Einen STIHL Fachhändler aufsuchen.

4.6.2 Messer

Das Messer ist im sicherheitsgerechten Zustand, falls folgende Bedingungen erfüllt sind:

- Das Messer und die Anbauteile sind unbeschädigt.
- Das Messer ist nicht verformt.
- Das Messer ist richtig angebaut.
- Das Messer ist richtig geschärft.
- Das Messer ist gratfrei.
- Das Messer ist richtig ausgewuchtet.
- Die Mindeststärke und Mindestbreite des Messers sind nicht unterschritten,  19.2.
- Der Schärfwinkel ist eingehalten,  19.2.

▲ WARNUNG

- In einem nicht sicherheitsgerechten Zustand können sich Teile des Messers lösen und weggeschleudert werden. Personen können schwer verletzt werden.
 - ▶ Mit einem unbeschädigten Messer und unbeschädigten Anbauteilen arbeiten.
 - ▶ Messer richtig anbauen.
 - ▶ Messer richtig schärfen.
 - ▶ Falls die Mindeststärke oder die Mindestbreite unterschritten ist: Messer ersetzen.
 - ▶ Messer von einem STIHL Fachhändler auswuchten lassen.
 - ▶ Falls Unklarheiten bestehen: Einen STIHL Fachhändler aufsuchen.

4.7 Kraftstoff und Tanken

▲ WARNUNG

- Der für diesen Rasenmäher verwendete Kraftstoff ist Benzin. Benzin ist hochentzündlich. Falls Benzin in Kontakt mit offenem Feuer oder heißen Gegenständen kommt, kann das Benzin Brände oder Explosionen auslösen. Personen können schwer verletzt oder getötet werden und Sachschaden kann entstehen.
 - ▶ Benzin vor Hitze und Feuer schützen.
 - ▶ Benzin nicht verschütten.
 - ▶ Falls Benzin verschüttet wurde: Benzin mit einem Tuch aufwischen und Motor erst versuchen zu starten, wenn alle Teile des Rasenmähers trocken sind.
 - ▶ Nicht rauchen.
 - ▶ In der Nähe von Feuer nicht tanken.
 - ▶ Vor dem Tanken Motor abstellen und abkühlen lassen.
 - ▶ Falls der Tank zu entleeren ist: Im Freien durchführen.
 - ▶ Motor mindestens 3 m vom Ort des Tankens entfernt starten.
 - ▶ Rasenmäher niemals mit Benzin im Tank innerhalb eines Gebäudes aufbewahren.
- Eingeatmete Benzindämpfe können Personen vergiften.
 - ▶ Benzindämpfe nicht einatmen.
 - ▶ An einem gut belüfteten Ort tanken.
- Während der Arbeit erwärmt sich der Rasenmäher. Das Benzin dehnt sich aus und im Kraftstofftank kann Überdruck entstehen. Wenn der Kraftstofftank-Verschluss geöffnet wird, kann Benzin herauspritzen. Das herausspritzende Benzin kann sich entzünden. Der Benutzer kann schwer verletzt werden.
 - ▶ Zuerst Rasenmäher abkühlen lassen und dann Kraftstofftank-Verschluss öffnen.
- Kleidung, die in Kontakt mit Benzin kommt, ist leichter entzündlich. Personen können schwer verletzt oder getötet werden und Sachschaden kann entstehen.
 - ▶ Falls Kleidung in Kontakt mit Benzin kommt: Kleidung wechseln.
- Benzin kann die Umwelt gefährden.
 - ▶ Kraftstoff nicht verschütten.
 - ▶ Benzin vorschriftsmäßig und umweltfreundlich entsorgen.
- Falls Benzin in Kontakt mit der Haut oder den Augen kommt, können die Haut oder die Augen gereizt werden.
 - ▶ Kontakt mit Benzin vermeiden.
 - ▶ Falls Kontakt mit der Haut aufgetreten ist: Betroffene Hautstellen mit reichlich Wasser und Seife abwaschen.
 - ▶ Falls Kontakt mit den Augen aufgetreten ist: Augen mindestens 15 Minuten mit reichlich Wasser spülen und einen Arzt aufsuchen.
- Die Zündanlage des Rasenmähers erzeugt Funken. Funken können nach außen treten und in leicht brennbarer oder explosiver Umgebung Brände und Explosionen auslösen. Personen können schwer verletzt oder getötet werden und Sachschaden kann entstehen.
 - ▶ Zündkerzen verwenden, die in der Gebrauchsanleitung des Motors beschrieben sind.
 - ▶ Zündkerze eindrehen und fest anziehen.
 - ▶ Zündkerzenstecker fest aufdrücken.
- Falls der Rasenmäher mit Benzin betankt wird, das für den Motor ungeeignet ist, kann der Rasenmäher beschädigt werden.
 - ▶ Frisches, bleifreies Markenbenzin verwenden.
 - ▶ Vorgaben in der Gebrauchsanleitung des Motors beachten.

4.8 Arbeiten

▲ WARNUNG

- Falls der Benutzer den Motor nicht richtig startet, kann der Benutzer die Kontrolle über den Rasenmäher verlieren. Der Benutzer kann schwer verletzt werden.
 - ▶ Motor so starten, wie es in dieser Gebrauchsanleitung beschrieben ist.
- Der Benutzer kann in bestimmten Situationen nicht mehr konzentriert arbeiten. Der Benutzer kann stolpern, fallen und schwer verletzt werden.
 - ▶ Ruhig und überlegt arbeiten.
 - ▶ Nur bei guter Sicht mähen. Falls die Lichtverhältnisse und Sichtverhältnisse schlecht sind, nicht mit dem Rasenmäher arbeiten.
 - ▶ Rasenmäher alleine bedienen.
 - ▶ Auf Hindernisse achten.
 - ▶ Rasenmäher nicht kippen.
 - ▶ Auf dem Boden stehend arbeiten und das Gleichgewicht halten.
 - ▶ Falls Ermüdungserscheinungen auftreten: Eine Arbeitspause einlegen.
 - ▶ Falls an einem Hang gemäht wird: Quer zum Hang mähen.
 - ▶ Nicht an Hängen mit einer Steigung über 25° (46,6 %) arbeiten.
 - ▶ Rasenmäher mit besonderer Vorsicht benutzen, wenn in der Nähe von Abhängen, Geländekanten, Gräben, Müllhalden und Deichen gearbeitet wird.
 - ▶ Arbeitszeiten so planen, dass höhere Belastungen über einen längeren Zeitraum vermieden werden.
- Wenn der Motor läuft, werden Abgase erzeugt. Eingatmete Abgase können Personen vergiften.
 - ▶ Abgase nicht einatmen.
 - ▶ An einem gut belüfteten Ort mit dem Rasenmäher arbeiten.
 - ▶ Falls Übelkeit, Kopfschmerzen, Sehstörungen, Hörstörungen oder Schwindel auftreten: Arbeit beenden und einen Arzt aufsuchen.
- Wenn der Benutzer einen Gehörschutz trägt und der Motor läuft, kann der Benutzer Geräusche eingeschränkt wahrnehmen und einschätzen.
 - ▶ Ruhig und überlegt arbeiten.
- Der Rasenmäher ist mit einer Motorstoppvorrichtung ausgestattet.
 - ▶ Motor und Messer werden durch Loslassen des Schaltbügels für Mähbetrieb innerhalb von 3 Sekunden gestoppt.

- Das sich drehende Messer kann den Benutzer schneiden. Der Benutzer kann schwer verletzt werden.



- ▶ Zündkerzenstecker abziehen.



- ▶ Sich drehendes Messer nicht berühren.
- ▶ Falls das Messer durch einen Gegenstand blockiert ist: Motor abstellen. Erst dann den Gegenstand beseitigen.

- Falls während der Arbeit ohne Fahrtrieb gearbeitet wird, kann der Fahrtrieb unbeabsichtigt eingeschaltet werden und der Rasenmäher setzt sich in Bewegung. Personen können schwer verletzt werden und Sachschaden kann entstehen.
 - ▶ Schaltbügel für Fahrtrieb nur betätigen, wenn der Fahrtrieb eingeschaltet werden soll.
- Falls sich der Rasenmäher während der Arbeit verändert oder sich ungewohnt verhält, kann der Rasenmäher in einem nicht sicherheitsgerechten Zustand sein. Personen können schwer verletzt werden und Sachschaden kann entstehen.
 - ▶ Arbeit beenden und einen STIHL Fachhändler aufsuchen.
- Während der Arbeit können Vibrationen durch den Rasenmäher entstehen.
 - ▶ Schutzhandschuhe tragen.
 - ▶ Arbeitspausen machen.
 - ▶ Falls Anzeichen einer Durchblutungsstörung auftreten: Einen Arzt aufsuchen.
- Mähfläche besichtigen und auf Hindernisse achten. Falls während der Arbeit das Messer auf einen fremden Gegenstand trifft, kann dieser oder Teile davon mit hoher Geschwindigkeit hochgeschleudert werden. Personen können verletzt werden und Sachschaden kann entstehen.



- ▶ Fremde Gegenstände wie Steine, Stöcke, Drähte, Spielzeug oder sonstige Fremdkörper aus dem Arbeitsbereich entfernen. Verborgene Gegenstände, die nicht entfernt werden können, markieren.

- Wenn der Schaltbügel für Mähbetrieb losgelassen wird, dreht sich das Messer noch kurze Zeit weiter. Personen können schwer verletzt werden.



- ▶ Warten, bis das Messer sich nicht mehr dreht.
- ▶ Grasfangkorb erst aushängen, wenn das Messer sich nicht mehr dreht.

- Falls das sich drehende Messer auf einen harten Gegenstand trifft, können Funken entstehen. Funken können in leicht brennbarer Umgebung Brände auslösen. Personen können schwer verletzt oder getötet werden und Sachschaden kann entstehen.
 - ▶ Nicht in einer leicht brennbaren Umgebung arbeiten.
- Falls der Rasenmäher auf abschüssigen Flächen abgestellt wird, kann er unbeabsichtigt davonrollen. Personen können verletzt werden und Sachschaden kann entstehen.
 - ▶ Rasenmäher nur loslassen, wenn er auf einer ebenen Fläche steht und nicht von selbst davonrollen kann.
- Falls Gegenstände am Lenker befestigt werden, kann der Rasenmäher durch das zusätzliche Gewicht umkippen. Personen können verletzt werden und Sachschaden kann entstehen.
 - ▶ Keine Gegenstände am Lenker befestigen.

▲ GEFAHR

- Falls in der Umgebung von spannungsführenden Leitungen gearbeitet wird, kann das Messer mit den spannungsführenden Leitungen in Kontakt kommen und diese beschädigen. Der Benutzer kann schwer verletzt oder getötet werden.
 - ▶ Nicht in der Umgebung von spannungsführenden Leitungen arbeiten.
- Falls bei einem Gewitter gearbeitet wird, kann der Benutzer vom Blitz getroffen werden. Der Benutzer kann schwer verletzt oder getötet werden.
 - ▶ Falls es gewittert: Nicht arbeiten.
- Falls bei Regen gearbeitet wird, kann der Benutzer ausrutschen. Der Benutzer kann schwer verletzt oder getötet werden.
 - ▶ Falls es regnet: Nicht arbeiten.

4.9 Transportieren

▲ WARNUNG

- Während des Transports kann der Rasenmäher umkippen oder sich bewegen. Personen können verletzt werden und Sachschaden kann entstehen.
 - ▶ Motor abstellen.



- ▶ Warten, bis das Messer sich nicht mehr dreht.



- ▶ Zündkerzenstecker abziehen.

- ▶ Rasenmäher mit Spanngurten, Riemen oder einem Netz so auf einer geeigneten Ladefläche sichern, dass er nicht umkippen und sich nicht bewegen kann.
- Nachdem der Motor gelaufen ist, können der Schalldämpfer und der Motor heiß sein. Der Benutzer kann sich beim Transport verbrennen.
 - ▶ Rasenmäher schieben.
- Der Rasenmäher ist schwer. Falls der Benutzer den Rasenmäher alleine trägt, kann der Benutzer verletzt werden.
 - ▶ Schutzhandschuhe tragen.
 - ▶ Rasenmäher zu zweit tragen.
- Während des Transports kann Benzin auslaufen und zu Verschmutzungen und Schäden führen.
 - ▶ Rasenmäher schieben.
 - ▶ Gerät ohne Benzin transportieren.

4.10 Aufbewahren

▲ WARNUNG

- Kinder können die Gefahren des Rasenmähers nicht erkennen und nicht einschätzen. Kinder können schwer verletzt werden.
 - ▶ Motor abstellen.
 - ▶ Rasenmäher außerhalb der Reichweite von Kindern aufbewahren.
- Metallische Bauteile können durch Feuchtigkeit korrodieren. Der Rasenmäher kann beschädigt werden.
 - ▶ Rasenmäher sauber und trocken aufbewahren.
- Falls der Rasenmäher auf abschüssigen Flächen aufbewahrt wird, kann er unbeabsichtigt davonrollen. Personen können verletzt werden und Sachschaden kann entstehen.
 - ▶ Rasenmäher nur auf ebenen Flächen aufbewahren.

4.11 Reinigen, Warten und Reparieren

▲ WARNUNG

- Falls während der Reinigung, Wartung oder Reparatur der Motor läuft, können Personen schwer verletzt werden und Sachschaden kann entstehen.
 - ▶ Motor abstellen.



- ▶ Warten, bis das Messer sich nicht mehr dreht.



- ▶ Zündkerzenstecker abziehen.

- Falls während der Reinigung, Wartung oder Reparatur der Motor läuft, kann der Fahrantrieb unbeabsichtigt eingeschaltet werden. Personen können schwer verletzt werden und Sachschaden kann entstehen.
 - ▶ Motor abstellen.



- ▶ Zündkerzenstecker abziehen.

- Nachdem der Motor gelaufen ist, können der Schalldämpfer und der Motor heiß sein. Personen können sich verbrennen.
 - ▶ Warten, bis der Schalldämpfer und der Motor abgekühlt sind.
- Scharfe Reinigungsmittel, das Reinigen mit einem Wasserstrahl oder spitzen Gegenständen können den Rasenmäher oder das Messer beschädigen. Falls der Rasenmäher oder das Messer nicht richtig gereinigt werden, können Bauteile nicht mehr richtig funktionieren und Sicherheitseinrichtungen außer Kraft gesetzt werden. Personen können schwer verletzt werden.
 - ▶ Rasenmäher und Messer so reinigen, wie es in dieser Gebrauchsanleitung beschrieben ist, 15.2.
- Falls der Rasenmäher oder das Messer nicht so gewartet oder repariert wird, wie es in dieser Gebrauchsanleitung beschrieben ist, können Bauteile nicht mehr richtig funktionieren und Sicherheitseinrichtungen außer Kraft gesetzt werden. Personen können schwer verletzt oder getötet werden.
 - ▶ Abgenutzte oder beschädigte Teile austauschen.
 - ▶ Rasenmäher so warten oder reparieren, wie es in dieser Gebrauchsanleitung beschrieben ist.
 - ▶ Messer so warten, wie es in dieser Gebrauchsanleitung beschrieben ist.
- Während der Reinigung, Wartung oder Reparatur des Messers kann der Benutzer sich an scharfen Schneidkanten schneiden. Der Benutzer kann verletzt werden.
 - ▶ Schutzhandschuhe aus widerstandsfähigem Material tragen.

- Während des Schärfens kann das Messer heiß werden. Der Benutzer kann sich verbrennen.
 - ▶ Warten, bis das Messer abgekühlt ist.
 - ▶ Schutzhandschuhe aus widerstandsfähigem Material tragen.

5 Rasenmäher einsatzbereit machen

5.1 Rasenmäher einsatzbereit machen

Vor jedem Arbeitsbeginn müssen folgende Schritte durchgeführt werden:

- ▶ Verpackungsmaterial und Transportsicherungen entfernen.
- ▶ Sicherstellen, dass sich folgende Bauteile im sicherheitsgerechten Zustand befinden:
 - Rasenmäher, 4.6.1.
 - Messer, 4.6.2.
- ▶ Rasenmäher reinigen, 15.
- ▶ Messer prüfen, 10.1.
- ▶ Lenker anbauen, 6.1.
- ▶ Motoröl einfüllen, 6.3.
- ▶ Lenker aufklappen, 8.1.
- ▶ Rasenmäher betanken, 7.
- ▶ Falls gemäht wird und das gemähte Gras im Grasfangkorb aufgefangen werden soll: Grasfangkorb einhängen, 6.2.2.
- ▶ Falls gemäht wird und das gemähte Gras hinten ausgeworfen werden soll: Grasfangkorb aushängen, 6.2.3.
- ▶ Schnitthöhe einstellen, 11.2.
- ▶ Bedienungselemente prüfen, 10.2.
- ▶ Falls die Schritte nicht durchgeführt werden können: Rasenmäher nicht verwenden und einen STIHL Fachhändler aufsuchen.

6 Rasenmäher zusammenbauen

6.1 Lenker anbauen

- ▶ Motor abstellen.
- ▶ Rasenmäher auf eine ebene Fläche stellen.

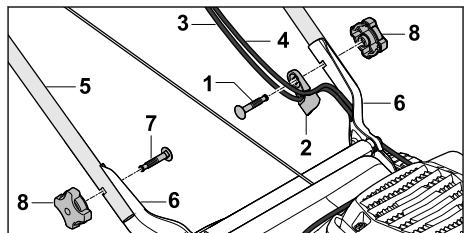

- ▶ Schraube (1) durch die Seilführung (2) stecken.
- ▶ Seilzüge (3 und 4) in die Seilführung (2) einhängen.
- ▶ Lenker (5) so an die Halterungen (6) halten, dass die Bohrungen fluchten.
- ▶ Schrauben (1 und 7) von innen nach außen durch die Bohrungen schieben.
- ▶ Sterngriffmutter (8) aufdrehen und fest anziehen.

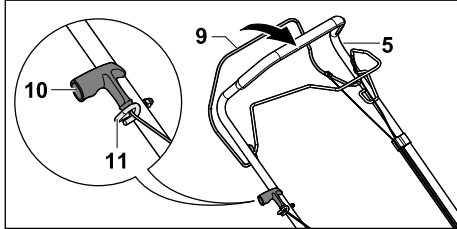

- ▶ Zündkerzenstecker abziehen.
- ▶ Schaltbügel für Mähbetrieb (9) zum Lenker (5) drücken und gedrückt halten.
- ▶ Anwerfgriff (10) langsam in Richtung Seilzugführung (11) ziehen.
- ▶ Anwerfgriff (10) in die Seilzugführung (11) einhängen.
- ▶ Schaltbügel für Mähbetrieb (9) loslassen.
- ▶ Zündkerzenstecker wieder aufstecken.

Der Lenker (5) muss nicht wieder abgebaut werden.

6.2 Grasfangkorb zusammenbauen, einhängen und aushängen

6.2.1 Grasfangkorb zusammenbauen

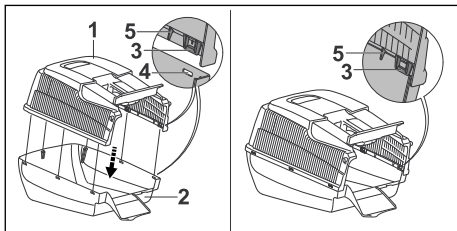

- ▶ Grasfangkorb-Oberteil (1) auf Grasfangkorb-Unterteil (2) aufsetzen. Die Laschen (3) und Führungen (5) müssen innen sitzen. Die Laschen (3) müssen sich auf Höhe der Öffnungen (4) befinden.
- ▶ Laschen (3) nacheinander von hinten nach vorne in die Öffnungen (4) drücken. Die Laschen (3) rasten hörbar ein.

6.2.2 Grasfangkorb einhängen

- ▶ Motor abstellen.
- ▶ Rasenmäher auf eine ebene Fläche stellen.

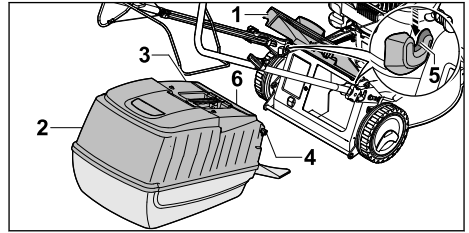

- ▶ Auswurfklappe (1) öffnen und halten.
- ▶ Grasfangkorb (2) am Griff (3) greifen und mit den Haken (4) in die Aufnahmen (5) einhängen. Die Klappe (6) muss geschlossen sein.
- ▶ Auswurfklappe (1) auf dem Grasfangkorb (2) ablegen.

6.2.3 Grasfangkorb aushängen

- ▶ Motor abstellen.
- ▶ Rasenmäher auf eine ebene Fläche stellen.
- ▶ Auswurfklappe öffnen und halten.
- ▶ Grasfangkorb am Griff nach oben abnehmen.
- ▶ Auswurfklappe schließen.

6.3 Motoröl einfüllen

Das Motoröl schmiert und kühlt den Motor.

Die Spezifikation des Motoröls und die Einfüllmenge sind in der Gebrauchsanleitung des Motors angegeben.

HINWEIS

- Im Auslieferungszustand ist kein Motoröl eingefüllt. Ein Starten des Motors ohne oder mit zu wenig Motoröl kann den Rasenmäher beschädigen.
 - ▶ Vor jedem Startvorgang den Motorölstand prüfen und bei Bedarf Motoröl nachfüllen.
- ▶ Motoröl so einfüllen, wie es in der Gebrauchsanleitung des Motors beschrieben ist.

7 Rasenmäher betanken

7.1 Rasenmäher betanken

HINWEIS

- Falls der Rasenmäher nicht mit dem richtigen Kraftstoff betankt wird, kann der Rasenmäher beschädigt werden.
 - ▶ Gebrauchsanleitung des Motors beachten.
- ▶ Motor abstellen.

- ▶ Rasenmäher auf eine ebene Fläche stellen.
- ▶ Bereich um den Kraftstofftank-Verschluss mit einem feuchten Tuch reinigen.

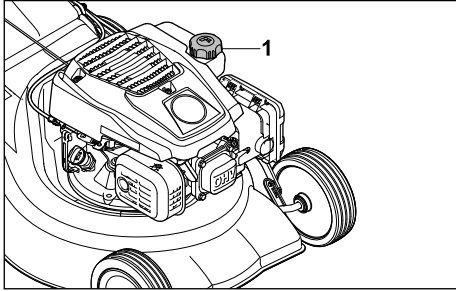

- ▶ Kraftstofftank-Verschluss (1) so lange gegen den Uhrzeigersinn drehen, bis der Kraftstofftank-Verschluss abgenommen werden kann.
- ▶ Kraftstofftank-Verschluss abnehmen.
- ▶ Kraftstoff einfüllen, sodass mindestens 15 mm bis zum Rand des Kraftstofftanks frei bleiben.
- ▶ Kraftstofftank-Verschluss auf den Kraftstofftank setzen.
- ▶ Kraftstofftank-Verschluss im Uhrzeigersinn drehen und von Hand fest anziehen. Der Kraftstofftank ist verschlossen.

8 Rasenmäher für den Benutzer einstellen

8.1 Lenker aufklappen

- ▶ Motor abstellen.
- ▶ Zündkerzenstecker abziehen.
- ▶ Rasenmäher auf eine ebene Fläche stellen.

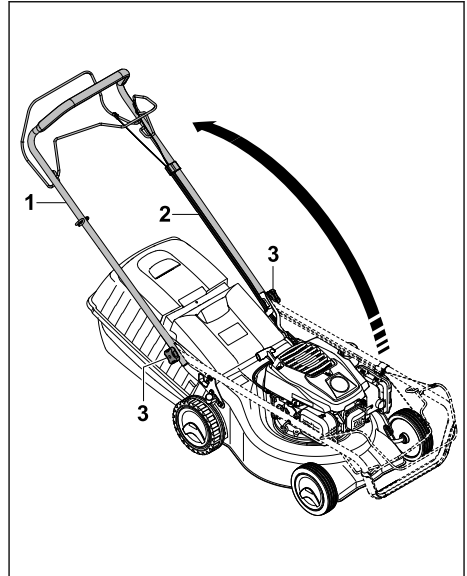

- ▶ Sterngriffmuttern (1) lösen, falls diese angezogen sind.
- ▶ Lenker (2) aufklappen und darauf achten, dass die Seilzüge (3) nicht eingeklemmt werden.
- ▶ Sterngriffmuttern (1) fest anziehen. Der Lenker (2) ist fest mit dem Rasenmäher verbunden.

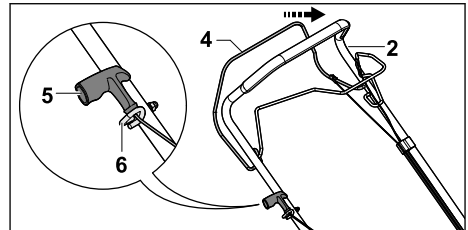

- ▶ Schaltbügel für Mähbetrieb (4) zum Lenker (2) drücken und gedrückt halten.
- ▶ Anwerfgriff (5) langsam in Richtung Seilzugführung (6) ziehen.
- ▶ Anwerfgriff (5) in die Seilzugführung (6) einhängen.
- ▶ Schaltbügel für Mähbetrieb (4) loslassen.
- ▶ Zündkerzenstecker wieder anstecken.

8.2 Lenker zusammenklappen

- Der Lenker kann zum platzsparenden Transportieren oder Aufbewahren zusammengeklappt werden.
- ▶ Motor abstellen.

- ▶ Zündkerzenstecker abziehen.
- ▶ Rasenmäher auf eine ebene Fläche stellen.
- ▶ Schaltbügel für Mähbetrieb zum Lenker drücken und gedrückt halten.
- ▶ Anwerfgriff aus der Seilzugführung aushängen und langsam in Richtung Motor zurück führen.
- ▶ Schaltbügel für Mähbetrieb loslassen.
- ▶ Lenker festhalten und Sterngriffmuttern lösen.
- ▶ Lenker nach vorne umklappen.

9 Motor starten und abstellen

9.1 Motor starten

- ▶ Rasenmäher auf eine ebene Fläche stellen.

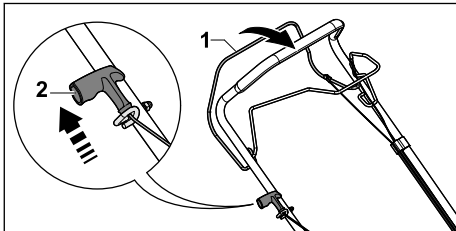

- ▶ Schaltbügel für Mähbetrieb (1) mit der linken Hand zum Lenker drücken und gedrückt halten.
- ▶ Anwerfgriff (2) mit der rechten Hand langsam bis zum spürbaren Widerstand herausziehen.
- ▶ So lange den Anwerfgriff (2) schnell herausziehen und zurückführen, bis der Motor läuft.
- ▶ Falls der Motor nicht startet: Gebrauchsanleitung des Motors beachten.

9.2 Motor abstellen



- ▶ Rasenmäher auf eine ebene Fläche stellen.
- ▶ Schaltbügel für Mähbetrieb loslassen. Der Motor geht aus.
- ▶ Benutzerposition verlassen.

10 Rasenmäher prüfen

10.1 Messer prüfen

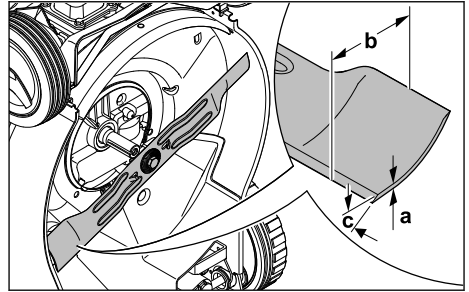
- ▶ Motor abstellen.
- ▶ Zündkerzenstecker abziehen.
- ▶ Rasenmäher aufstellen,  15.1.



- ▶ Folgendes messen:
 - Stärke a
 - Breite b
 - Schärfwinkel c
- ▶ Falls die Mindeststärke oder die Mindestbreite unterschritten ist: Messer ersetzen,  19.2.
- ▶ Falls der Schärfwinkel nicht eingehalten ist: Messer schärfen,  19.2.
- ▶ Falls Unklarheiten bestehen: Einen STIHL Fachhändler aufsuchen.

10.2 Bedienungselemente prüfen

Schaltbügel für Mähbetrieb und Schaltbügel für Fahrtrieb

- ▶ Motor abstellen.
- ▶ Schaltbügel für Mähbetrieb und Schaltbügel für Fahrtrieb vollständig in Richtung des Lenkers ziehen und wieder loslassen.
- ▶ Falls der Schaltbügel für Mähbetrieb oder der Schaltbügel für Fahrtrieb schwergängig ist oder nicht in die Ausgangsposition zurückfedert: Rasenmäher nicht verwenden und einen STIHL Fachhändler aufsuchen. Der Schaltbügel für Mähbetrieb oder der Schaltbügel für Fahrtrieb ist defekt.

11 Mit dem Rasenmäher arbeiten

11.1 Rasenmäher halten und führen

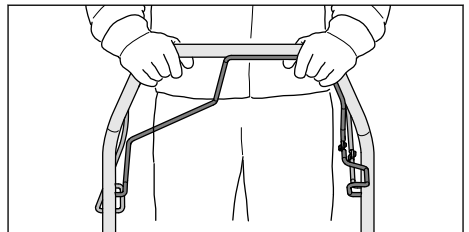

- ▶ Lenker mit beiden Händen so festhalten, dass die Daumen den Lenker umschließen.

11.2 Schnitthöhe einstellen

Es können 7 Schnitthöhen eingestellt werden:

- 30 mm = Position 1
- 40 mm = Position 2
- 50 mm = Position 3
- 55 mm = Position 4
- 65 mm = Position 5
- 70 mm = Position 6
- 80 mm = Position 7

Die Positionen sind auf dem Rasenmäher angegeben.

Schnitthöhe einstellen

- ▶ Motor abstellen.
Das Messer darf sich nicht drehen.
- ▶ Rasenmäher auf eine ebene Fläche stellen.

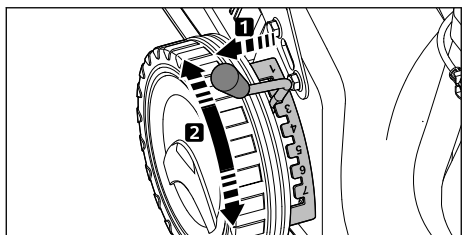

- ▶ Hebel (1) aus der Aussparung ziehen und in die gewünschte Position stellen.

11.3 Fahrtrieb einschalten und ausschalten

11.3.1 Fahrtrieb einschalten

- ▶ Rasenmäher auf eine ebene Fläche stellen.
- ▶ Motor starten.

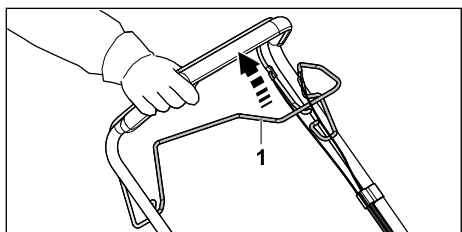

- ▶ Schaltbügel für Fahrtrieb (1) vollständig in Richtung des Lenkers ziehen und so halten, dass der Daumen den Lenker umschließt. Der Rasenmäher setzt sich in Bewegung.

11.3.2 Fahrtrieb ausschalten

- ▶ Schaltbügel für Fahrtrieb loslassen.
- ▶ Warten, bis der Rasenmäher stehen bleibt.

11.4 Mähen



- ▶ Falls mit eingeschaltetem Fahrtrieb gearbeitet wird: Rasenmäher kontrolliert vorwärts fahren.
- ▶ Falls mit ausgeschaltetem Fahrtrieb gearbeitet wird: Rasenmäher langsam und kontrolliert vorwärts schieben.

11.5 Grasfangkorb entleeren

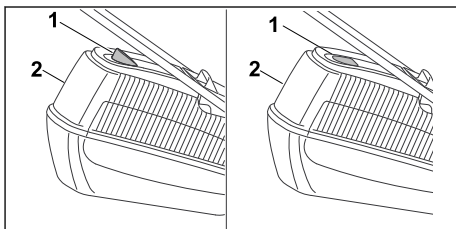

Der vom Messer erzeugte Luftstrom hebt die Füllstandsanzeige (1) an. Ist der Grasfangkorb gefüllt, stoppt der Luftstrom. Ist der Luftstrom zu gering, fällt die Füllstandsanzeige (1) in den Ruhezustand zurück. Dies ist ein Hinweis den Grasfangkorb (2) zu entleeren.

Die uneingeschränkte Funktion der Füllstandsanzeige (1) ist nur bei optimalem Luftstrom gegeben. Äußere Einflüsse, wie nasses, dichtes oder hohes Gras, niedrige Schnitthöhe, Verschmutzung oder Ähnliches können den Luftstrom und die Funktion der Füllstandsanzeige (1) beeinträchtigen.

- ▶ Falls die Füllstandsanzeige (1) in den Ruhezustand zurückfällt: Grasfangkorb (2) entleeren.
- ▶ Motor abstellen.
- ▶ Grasfangkorb (2) aushängen.

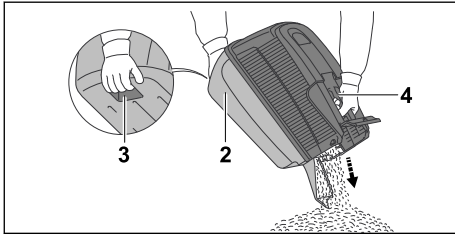

- ▶ Grasfangkorb (2) am Griff (4) und mit der zweiten Hand am hinteren Haltegriff (3) festhalten.
- ▶ Grasfangkorb (2) entleeren.
- ▶ Grasfangkorb (2) einhängen.

12 Nach dem Arbeiten

12.1 Nach dem Arbeiten

- ▶ Motor abstellen.
- ▶ Falls der Rasenmäher nass ist: Rasenmäher trocknen lassen.
- ▶ Rasenmäher reinigen.

13 Transportieren

13.1 Rasenmäher transportieren

- ▶ Motor abstellen.
Das Messer darf sich nicht drehen.
- ▶ Zündkerzenstecker abziehen.

Rasenmäher schieben

- ▶ Rasenmäher langsam und kontrolliert vorwärts schieben.

Rasenmäher tragen

- ▶ Arbeitshandschuhe aus widerstandsfähigem Material tragen.
- ▶ Grasfangkorb aushängen.

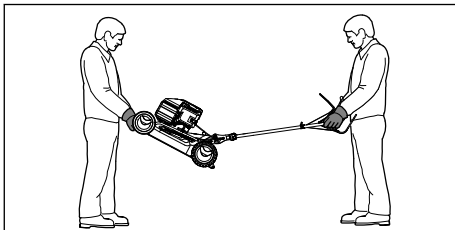

- ▶ Falls der Rasenmäher mit ausgeklapptem Lenker getragen wird:
 - ▶ Rasenmäher von einer Person mit beiden Händen am Gehäuse vorne festhalten und

von einer anderen Person mit beiden Händen am Lenker festhalten.

- ▶ Rasenmäher zu zweit anheben und tragen.

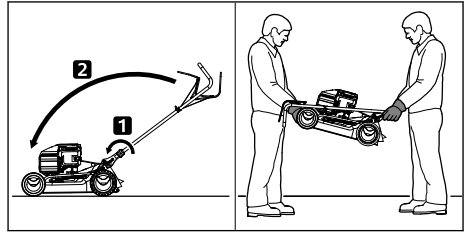

- ▶ Falls der Rasenmäher mit zusammengeklapptem Lenker getragen wird:
 - ▶ Lenker zusammenklappen.
 - ▶ Rasenmäher von einer Person mit beiden Händen am Gehäuse vorne festhalten und von einer anderen Person mit beiden Händen am Lenker festhalten.
 - ▶ Rasenmäher zu zweit anheben und tragen.

Rasenmäher in einem Fahrzeug transportieren

- ▶ Rasenmäher stehend so sichern, dass der Rasenmäher nicht umkippt und sich nicht bewegen kann.

14 Aufbewahren

14.1 Rasenmäher aufbewahren

- ▶ Motor abstellen und abkühlen lassen.
- ▶ Zündkerzenstecker abziehen.
- ▶ Rasenmäher so aufbewahren, dass folgende Bedingungen erfüllt sind:
 - Der Rasenmäher ist außerhalb der Reichweite von Kindern.
 - Der Rasenmäher ist sauber und trocken.
 - Der Rasenmäher kann nicht umkippen.
 - Der Rasenmäher kann nicht davonrollen.

Falls der Rasenmäher länger als 3 Monate aufbewahrt wird:

- ▶ Kraftstofftank leer fahren.
- ▶ Kraftstofftank von einem STIHL Fachhändler reinigen lassen.
- ▶ Motoröl wechseln, wie es in der Gebrauchsanleitung des Motors angegeben ist.
- ▶ Zündkerze herausdrehen.

! WARNUNG

- Wenn bei abgezogenem Zündkerzenstecker der Anwerfgriff herausgezogen wird, können Funken nach außen treten. Funken können in leicht brennbarer oder explosiver Umgebung Brände und Explosionen auslösen. Personen können schwer verletzt oder getötet werden und Sachschaden kann entstehen.
 - ▶ Zündkerzenstecker von der Zündkerzenöffnung weg halten.
-
- ▶ Anwerfgriff mehrmals herausziehen und zurückführen.
 - ▶ Zündkerze eindrehen und fest anziehen.

15 Reinigen

15.1 Rasenmäher aufstellen

- ▶ Kraftstofftank leer fahren.
Der Motor geht aus.
- ▶ Rasenmäher auf eine ebene Fläche stellen.
- ▶ Grasfangkorb aushängen.
- ▶ Schnitthöhe auf Position 1 einstellen,  11.2.
- ▶ Anwerfgriff aus Seilzugführung aushängen.

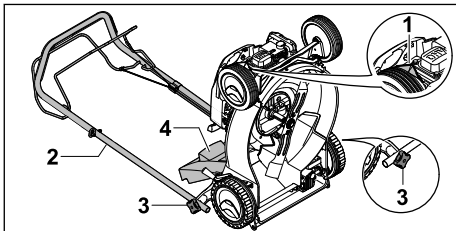

- ▶ Zündkerzenstecker (1) abziehen.
- ▶ Lenker (2) festhalten und Sterngriffmutter (3) lösen.
- ▶ Lenker (2) nach hinten ablegen.
- ▶ Auswurfklappe (4) öffnen und halten.
- ▶ Rasenmäher nach hinten aufstellen.

15.2 Rasenmäher reinigen

- ▶ Motor abstellen.
- ▶ Rasenmäher abkühlen lassen.
- ▶ Zündkerzenstecker abziehen.
- ▶ Rasenmäher mit einem feuchten Tuch reinigen.
- ▶ Lüftungsschlitze mit einem Pinsel reinigen.

- ▶ Rasenmäher aufstellen.
- ▶ Bereich um das Messer und das Messer mit einem Holzstab, einer weichen Bürste oder einem feuchten Tuch reinigen.
- ▶ Zündkerzenstecker aufstecken.

HINWEIS

- Die Reinigung mit einem Hochdruckreiniger oder Strahlwasser kann das Gerät beschädigen.
 - ▶ Gerät nicht mit einem Hochdruckreiniger oder Strahlwasser reinigen.

16 Warten

16.1 Wartungsintervalle

Wartungsintervalle sind abhängig von den Umgebungsbedingungen und den Arbeitsbedingungen. STIHL empfiehlt folgende Wartungsintervalle:

Motor

- ▶ Motor so warten, wie es in der Gebrauchsanleitung des Motors angegeben ist.

Rasenmäher

- ▶ Rasenmäher jährlich von einem STIHL Fachhändler prüfen lassen.

16.2 Messer abbauen und anbauen

16.2.1 Messer abbauen

- ▶ Motor abstellen.
- ▶ Zündkerzenstecker abziehen.
- ▶ Rasenmäher aufstellen.

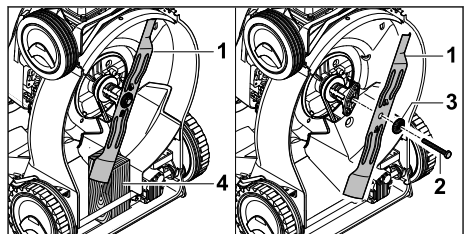

- ▶ Messer (1) mit einem Holzstück (4) blockieren.
- ▶ Schraube (2) herausdrehen und mit Scheibe (3) abnehmen.
- ▶ Messer (1) abnehmen.
- ▶ Schraube (2) und Scheibe (3) entsorgen.
Für den Anbau des Messers (1) eine neue Schraube und Scheibe verwenden.

16.2.2 Messer anbauen

- ▶ Motor abstellen.
- ▶ Zündkerzenstecker abziehen.
- ▶ Rasenmäher aufstellen.

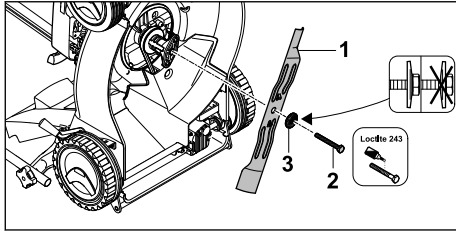

- ▶ Die neue Scheibe (3) auf die neue Schraube (2) legen.
- ▶ Schraubensicherung Loctite 243 auf das Gewinde der Schraube (2) auftragen.
- ▶ Messer (1) so ansetzen, dass die Erhebungen auf der Anlagefläche in die Aussparungen am Messer (1) greifen.
- ▶ Schraube (2) zusammen mit Scheibe (3) eindrehen.

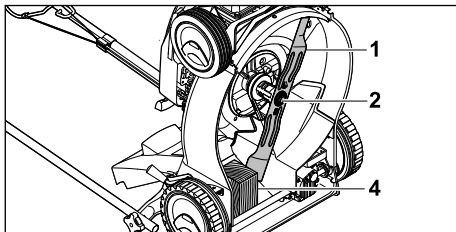

- ▶ Messer (1) mit einem Holzstück (4) blockieren.
- ▶ Schraube (2) mit 65 Nm anziehen.

16.3 Messer schärfen und auswuchten

Es erfordert viel Übung das Messer richtig zu schärfen und auszuwuchten.

18 Störungen beheben

18.1 Störungen des Rasenmähers beheben

Störung	Ursache	Abhilfe
Der Motor lässt sich nicht starten.	Der Schaltbügel für Mähbetrieb ist nicht gedrückt.	▶ Motor so starten, wie es in dieser Gebrauchsanleitung beschrieben ist.
	Der Kraftstofftank ist leer.	▶ Rasenmäher betanken.
	Die Kraftstoffleitung ist verstopft.	▶ Einen STIHL Fachhändler aufsuchen.
	Es befindet sich schlechter, verschmutzter oder alter Kraftstoff im Tank.	▶ Frischen Markenkraftstoff Benzin bleifrei verwenden.
	Der Luftfilter ist verschmutzt.	▶ Luftfilter so reinigen oder ersetzen, wie es in der Gebrauchsanleitung des Motors beschrieben ist.
Der Zündkerzenstecker ist von der Zündkerze abgezogen oder	Der Zündkerzenstecker ist von der Zündkerze abgezogen oder	▶ Zündkerzenstecker aufstecken.
	Die Verbindung zwischen Zündkabel und Stecker prüfen.	▶ Verbindung zwischen Zündkabel und Stecker prüfen.

STIHL empfiehlt, das Messer von einem STIHL Fachhändler schärfen und auswuchten zu lassen.

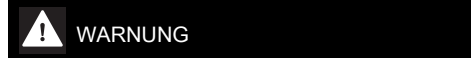

- ▶ Die Schneidkanten des Messers sind scharf. Der Benutzer kann sich schneiden.
 - ▶ Schutzhandschuhe aus widerstandsfähigem Material tragen.
- ▶ Motor abstellen.
- ▶ Zündkerzenstecker abziehen.
- ▶ Rasenmäher aufstellen.
- ▶ Messer abbauen.
- ▶ Messer schärfen. Dabei den Schärfwinkel beachten und das Messer kühlen, 19.2. Das Messer darf während des Schärfens nicht blau anlaufen.
- ▶ Messer anbauen.
- ▶ Falls Unklarheiten bestehen: Einen STIHL Fachhändler aufsuchen.

17 Reparieren

17.1 Rasenmäher reparieren

Der Benutzer kann den Rasenmäher und das Messer nicht selbst reparieren.

- ▶ Falls der Rasenmäher oder das Messer beschädigt ist: Rasenmäher oder Messer nicht verwenden und einen STIHL Fachhändler aufsuchen.
- ▶ Falls Hinweisschilder unleserlich oder beschädigt sind: Hinweisschilder von einem STIHL Fachhändler ersetzen lassen.

Störung	Ursache	Abhilfe
	das Zündkabel schlecht am Stecker befestigt.	
	Die Zündkerze ist verrußt, beschädigt oder der Elektrodenabstand ist falsch.	<ul style="list-style-type: none"> ▶ Zündkerze reinigen oder ersetzen. ▶ Elektrodenabstand einstellen.
	Der Widerstand am Messer ist zu groß.	<ul style="list-style-type: none"> ▶ Größere Schnitthöhe einstellen. ▶ Motor in niedrigerem Gras starten.
Der Motor lässt sich schwer starten oder die Leistung des Motors lässt nach.	Das Rasenmähergehäuse ist verstopft.	Rasenmäher reinigen.
	Die Schnitthöhe ist zu tief eingestellt oder die Vorschubgeschwindigkeit ist zu groß.	Schnitthöhe anpassen oder langsamer mähen.
	Im Kraftstofftank und Vergaser ist Wasser oder der Vergaser ist verstopft.	Kraftstofftank entleeren, Kraftstoffleitung und Vergaser reinigen.
	Der Kraftstofftank ist verschmutzt.	Einen STIHL Fachhändler aufsuchen.
	Der Luftfilter ist verschmutzt.	Luftfilter so reinigen oder ersetzen, wie es in der Gebrauchsanleitung des Motors beschrieben ist.
	Die Zündkerze ist verrußt.	Zündkerze reinigen oder ersetzen.
Der Motor wird sehr heiß.	Der Ölstand vom Motoröl ist zu gering.	Motoröl auffüllen oder wechseln, wie es in der Gebrauchsanleitung des Motors beschrieben ist.
	Die Kühlrippen sind verschmutzt.	Rasenmäher reinigen.
Der Rasenmäher vibriert stark.	Das Messer ist beschädigt.	Messer ersetzen.
	Das Messer ist nicht richtig angebaut.	Messer anbauen.
Das Gras wird nicht sauber abgeschnitten.	Das Messer ist stumpf oder verschlissen.	Messer schärfen oder ersetzen.

19 Technische Daten

19.1 Rasenmäher STIHL RM 248.2 T, RM 253.2 T

- Motortyp:
 - RM 248.2 T: STIHL EVC 200
 - RM 253.2 T: STIHL EVC 200
- Hubraum:
 - RM 248.2 T: 139 cm³
 - RM 253.2 T: 139 cm³
- Leistung:
 - RM 248.2 T: 2,1 kW (2,8 PS) bei 2800/min
 - RM 253.2 T: 2,1 kW (2,8 PS) bei 2800/min
- Drehzahl:
 - RM 248.2 T: 2800/min
 - RM 253.2 T: 2800/min

- Maximaler Inhalt des Kraftstofftanks: 900 cm³ (0,9 l)
- Gewicht:
 - RM 248.2 T: 28 kg
 - RM 253.2 T: 29 kg
- Maximaler Inhalt des Grasfangkorbs: 55 l
- Schnittbreite:
 - RM 248.2 T: 46 cm
 - RM 253.2 T: 51 cm

19.2 Messer

- Mindeststärke a: 2,0 mm
- Mindestbreite b: 55 mm
- Schärfwinkel c: 30°

19.3 Schallwerte und Vibrationswerte

RM 248.2 T

Der K-Wert für den Schalldruckpegel beträgt 2 dB(A). Der K-Wert für den garantierten Schallleistungspegel beträgt 1,2 dB(A). Der K-Wert für den Vibrationswert beträgt 1,40 m/s².

- Schalldruckpegel L_{pA} gemessen nach EN ISO 5395-2: 80 dB(A)
- Garantierter Schallleistungspegel $L_{WA,d}$ gemessen nach 2000/14/EG / S.I. 2001/1701: 94 dB(A)
- Vibrationswert a_{HV} Lenker, gemessen nach EN ISO 5395-2: 2,80 m/s²

RM 253.2 T

Der K-Wert für den Schalldruckpegel beträgt 2 dB(A). Der K-Wert für den garantierten Schallleistungspegel beträgt 1,4 dB(A). Der K-Wert für den Vibrationswert beträgt 2,2 m/s².

- Schalldruckpegel L_{pA} gemessen nach EN ISO 5395-2: 84 dB(A)
- Garantierter Schallleistungspegel $L_{WA,d}$ gemessen nach 2000/14/EG / S.I. 2001/1701: 97 dB(A)
- Vibrationswert a_{HV} Lenker, gemessen nach EN ISO 5395-2: 5,50 m/s²

Informationen zur Erfüllung der Arbeitgeberrichtlinie Vibration 2002/44/EG und S.I. 2005/1093 sind unter www.stihl.com/vib angegeben.

19.4 REACH

REACH bezeichnet eine EG-Verordnung zur Registrierung, Bewertung und Zulassung von Chemikalien.

Informationen zur Erfüllung der REACH Verordnung sind unter www.stihl.com/reach angegeben.

20 Ersatzteile und Zubehör

20.1 Ersatzteile und Zubehör

STIHL  Diese Symbole kennzeichnen original STIHL Ersatzteile und original STIHL Zubehör.

STIHL empfiehlt, original STIHL Ersatzteile und original STIHL Zubehör zu verwenden.

Ersatzteile und Zubehör anderer Hersteller können durch STIHL hinsichtlich Zuverlässigkeit, Sicherheit und Eignung trotz laufender Marktbeobachtung nicht beurteilt werden und STIHL kann für deren Einsatz auch nicht einstehen.

Original STIHL Ersatzteile und original STIHL Zubehör sind bei einem STIHL Fachhändler erhältlich.

20.2 Wichtige Ersatzteile

Für Sach- und Personenschäden, die durch Verwendung nicht zugelassener Anbau- oder Ersatzteile auftreten, schließt die Firma STIHL jede Haftung aus.

- Messer RM 248 T: 6350 702 0103
- Messer RM 253 T: 6371 702 0102
- Messerschraube: 9008 319 9028
- Scheibe: 0000 702 6600

21 Entsorgen

21.1 Rasenmäher entsorgen

Informationen zur Entsorgung sind bei der örtlichen Verwaltung oder bei einem STIHL Fachhändler erhältlich.

Eine unsachgemäße Entsorgung kann die Gesundheit schädigen und die Umwelt belasten.

- ▶ STIHL Produkte einschließlich Verpackung gemäß den örtlichen Vorschriften einer geeigneten Sammelstelle für Wiederverwertung zuführen.
- ▶ Nicht mit dem Hausmüll entsorgen.

22 EU-Konformitätserklärung

22.1 Rasenmäher STIHL RM 248.2 T, RM 253.2 T

STIHL Tirol GmbH
Hans Peter Stihl-Straße 5
6336 Langkampfen
Österreich

erklärt in alleiniger Verantwortung, dass

- Bauart: Rasenmäher
- Fabrikmarke: STIHL
- Typ: RM 248.2 T, 253.2 T
- Schnittbreite:
 - RM 248.2 T: 46 cm
 - RM 253.2 T: 51 cm
- Serienidentifizierung:
 - RM 248.2 T: 6350
 - RM 253.2 T: 6371

den einschlägigen Bestimmungen der Richtlinien 2000/14/EG, 2006/42/EG, 2014/30/EU und 2011/65/EU entspricht und in Übereinstimmung mit den jeweils zum Produktionsdatum gültigen Versionen der folgenden Normen entwickelt und gefertigt worden ist: EN ISO 5395-1, EN ISO 5395-2 und EN ISO 14982.

Beteiligte benannte Stelle:

TÜV Rheinland LGA Products GmbH
Tillystraße 2
90431 Nürnberg, DE

Zur Ermittlung des gemessenen und des garantierten Schallleistungspegels wurde nach Richtlinie 2000/14/EG, Anhang VIII verfahren.

- Gemessener Schallleistungspegel
RM 248.2 T: 93,2 dB(A)
- Garantierter Schallleistungspegel RM 248.2 T:
94 dB(A)
- Gemessener Schallleistungspegel
RM 253.2 T: 96,0 dB(A)
- Garantierter Schallleistungspegel RM 253.2 T:
97 dB(A)

Die Technischen Unterlagen sind bei der STIHL Tirol GmbH aufbewahrt.

Das Baujahr und die Maschinennummer sind auf dem Rasenmäher angegeben.

Langkampfen, 02.07.2021

STIHL Tirol GmbH

i. V. 

Matthias Fleischer, Bereichsleiter Forschung und Entwicklung

i. V. 

Sven Zimmermann, Hauptabteilungsleiter Qualität

23 Anschriften

23.1 STIHL Hauptverwaltung

ANDREAS STIHL AG & Co. KG
Postfach 1771
D-71307 Waiblingen

23.2 STIHL Vertriebsgesellschaften

DEUTSCHLAND

STIHL Vertriebszentrale AG & Co. KG
Robert-Bosch-Straße 13
64807 Dieburg
Telefon: +49 6071 3055358

ÖSTERREICH

STIHL Ges.m.b.H.
Fachmarktstraße 7

2334 Vösendorf
Telefon: +43 1 86596370

SCHWEIZ

STIHL Vertriebs AG
Isenrietstraße 4
8617 Mönchaltorf
Telefon: +41 44 9493030

TSCHECHISCHE REPUBLIK

Andreas STIHL, spol. s r.o.
Chrlická 753
664 42 Modřice

23.3 STIHL Importeure

BOSNIEN-HERZEGOWINA

UNIKOMERC d. o. o.
Bišće polje bb
88000 Mostar
Telefon: +387 36 352560
Fax: +387 36 350536

KROATIEN

UNIKOMERC - UVOZ d.o.o.
Sjedište:
Amruševa 10, 10000 Zagreb
Prodaja:
Ulica Kneza Ljudevita Posavskog 56, 10410
Velika Gorica
Telefon: +385 1 6370010
Fax: +385 1 6221569

TÜRKEI

SADAL TARIM MAKİNELERİ DIŞ TİCARET A.Ş.
Hürriyet Mahallesi Manas Caddesi No.1
35473 Menderes, İzmir
Telefon: +90 232 210 32 32
Fax: +90 232 210 32 33

Contents

1	Introduction.....	20
2	Guide to Using this Manual.....	20
3	Overview.....	20
4	Safety Precautions.....	21
5	Preparing the Lawn Mower for Operation.....	26
6	Assembling the Lawn Mower.....	27
7	Refuelling the Lawn Mower.....	28
8	Adjusting the Lawn Mower for the User.....	28
9	Starting and Stopping the Engine.....	29
10	Checking the Lawn Mower.....	29
11	Operating the Lawn Mower.....	29
12	After Finishing Work.....	31

13	Transporting.....	31
14	Storing.....	31
15	Cleaning.....	32
16	Maintenance.....	32
17	Repairing.....	33
18	Troubleshooting.....	33
19	Specifications.....	34
20	Spare Parts and Accessories.....	35
21	Disposal.....	35
22	EC Declaration of Conformity.....	35
23	UKCA Declaration of Conformity.....	36

1 Introduction

Dear Customer,

Thank you for choosing STIHL. We develop and manufacture our quality products to meet our customers' requirements. The products are designed for reliability even under extreme conditions.

STIHL also stands for premium service quality. Our dealers guarantee competent advice and instruction as well as comprehensive service support.

STIHL expressly commit themselves to a sustainable and responsible handling of natural resources. This user manual is intended to help you use your STIHL product safely and in an environmentally friendly manner over a long service life.

We thank you for your confidence in us and hope you will enjoy working with your STIHL product.



Dr. Nikolas Stihl

IMPORTANT! READ BEFORE USING AND KEEP IN A SAFE PLACE FOR REFERENCE.

2 Guide to Using this Manual

2.1 Applicable Documents

This instruction manual is a translation of the original manufacturer's instructions in the sense of EC Directive 2006/42/EC.

Local safety regulations apply.

- ▶ In addition to this instruction manual, read, understand and keep the following documents:
 - Instruction manual for the STIHL EVC 200.3 engine

2.2 Warning Notices in Text

! DANGER

- This notice refers to risks which result in serious or fatal injury.
 - ▶ Serious or fatal injuries can be avoided by taking the precautions mentioned.

! WARNING

- This notice refers to risks which **can** result in serious or fatal injury.
 - ▶ Serious or fatal injuries can be avoided by taking the precautions mentioned.

NOTICE

- This notice refers to risks which can result in damage to property.
 - ▶ Damage to property can be avoided by taking the precautions mentioned.

2.3 Symbols in Text



This symbol refers to a chapter in this instruction manual.

3 Overview

3.1 Lawn Mower

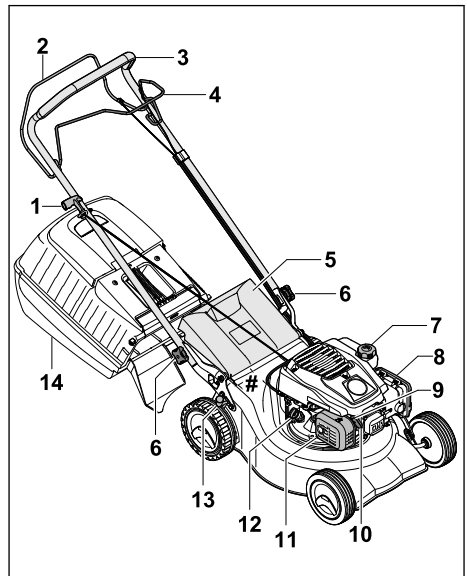

1 Starter handle

The starter handle is used to start the engine.

2 Control bar for mowing

The control bar for mowing is used to start and stop the engine.

3 Handlebar

The handlebar is used to hold, guide and transport the lawn mower.

4 Control bar for self-propulsion

The control bar for self-propulsion engages and disengages self-propulsion.

5 Discharge flap

The discharge flap closes off the discharge chute.

6 Star grip nut

The star grip nut clamps the handlebar to the lawn mower.

7 Fuel tank cap

The fuel tank cap seals the opening for adding petrol.

8 Filter cover

The filter cover provides protection for the air filter.

9 Spark plug

The spark plug ignites the fuel/air mixture in the engine.

10 Spark plug socket

The spark plug socket connects the ignition lead to the spark plug.

11 Muffler

The muffler reduces the lawn mower's noise level.

12 Engine oil cap

The engine oil cap seals the opening for adding engine oil.

13 Lever

The lever is used to set the cutting height.

14 Grass catcher box

The grass catcher box collects the mown grass.

Rating plate with machine number**3.2 Symbols**

The symbols can be on the lawn mower and have the following meaning:



LWA Guaranteed sound power level in accordance with Directive 2000/14/EC in dB(A) for the purpose of comparing the sound emissions of products.



This symbol identifies the fuel tank cap.



This symbol identifies the engine oil cap.



Start/stop the engine.



Engage self-propulsion.

4 Safety Precautions**4.1 Warning Symbols**

The warning symbols on the lawn mower have the following meaning:



Follow the safety instructions and their measures.



Read, understand and keep the instruction manual.



Observe the safety instructions on objects expelled at high speed by the lawn mower and their measures.



Do not touch a turning blade.



Detach the spark plug socket during transport, storage, maintenance or repair.



Maintain a safety distance.

4.2 Intended Use

The STIHL RM 248 T or RM 253 T lawn mower is used to mow grass.

▲ WARNING

- Failure to use the lawn mower as intended may result in serious or fatal injury to people and damage to property.
 - ▶ Use the lawn mower as described in this instruction manual and in the engine instruction manual.

4.3 Requirements for the User**▲ WARNING**

- Uninstructed users cannot recognise or evaluate the dangers posed by the lawn mower.

This may result in serious or fatal injury to the user or other people.



- ▶ Read, understand and keep the instruction manual.
- ▶ If passing on the lawn mower to another person: provide them with the lawn mower and engine instruction manuals also.
- ▶ Make sure that the user meets the following conditions:
 - The user is rested.
 - The user is physically, sensorily and mentally capable of operating the lawn mower and working with it. If the user is physically, sensorily or mentally impaired, the machine must only be used under supervision or following instruction by a responsible person.
 - The user can recognise and evaluate the dangers posed by the lawn mower.
 - The user is aware that they are responsible for accidents and damage.
 - The user is of legal age or the user is being trained under supervision in a profession in accordance with national regulations.
 - The user has received instruction from a STIHL specialist dealer or a competent person before using the lawn mower for the first time.
 - The user is not impaired by alcohol, medicines or drugs.
- ▶ If anything is unclear: consult a STIHL specialist dealer.

4.4 Clothing and Equipment

▲ WARNING

- Objects may be thrown up at high velocity while working. This may result in injury to the user.
 - ▶ Wear long trousers made from resistant material.
- Noise is produced while working. Noise may damage the hearing.
 - ▶ Wear hearing protection.
- Dust may be stirred up while working. Breathing in dust may be harmful to health and cause allergic reactions.
 - ▶ If dust is stirred up: wear a dust mask.
- Unsuitable clothing may get caught on wood, briars and in the lawn mower. This may result in serious injury to the user.
 - ▶ Wear close-fitting clothing.
 - ▶ Remove scarves and jewellery.

- The user may come into contact with the blade during cleaning, maintenance or transport. This may result in injury to the user.
 - ▶ Wear protective gloves made from resistant material.
 - ▶ Wear sturdy, closed-toed footwear with high-grip soles.
- Wearing unsuitable footwear may cause the user to slip. This may result in injury to the user.
- Material particles may be expelled when sharpening the blade. This may result in injury to the user.
 - ▶ Wear close-fitting safety glasses. Suitable safety glasses are tested in accordance with EN 166 or national regulations and available commercially with the corresponding marking.
 - ▶ Wear protective gloves made from resistant material.

4.5 Work Area and Surroundings

▲ WARNING

- Bystanding people, children and animals cannot recognise or evaluate the dangers posed by the lawn mower and objects thrown up by the machine. This may result in serious injury to bystanding people, children and animals and damage to property.



- ▶ Keep bystanding people, children and animals out of the work area.
- ▶ Maintain a distance from objects.
- ▶ Do not leave the lawn mower unattended.
- ▶ Make sure that children cannot play with the lawn mower.
- Hot exhaust gases are emitted from the muffler when the engine is running. Hot exhaust gases may ignite easily inflammable materials and cause fires.
 - ▶ Keep the exhaust gas flow away from easily inflammable materials.

4.6 Safe Condition

4.6.1 Lawn Mower

The lawn mower is in safe condition when the following conditions are met:

- The lawn mower is free from damage.
- There is no petrol leaking from the lawn mower.
- The fuel tank cap is closed.
- There is no engine oil leaking from the lawn mower.
- The engine oil cap is closed.

- The lawn mower is clean.
- The controls are working and have not been modified.
- If mowing and the mown grass is to be collected in the grass catcher box: the grass catcher box is correctly attached.
- If mowing and the mown grass is to be ejected to the rear: the grass catcher box is detached and the discharge flap is closed.
- The blade is correctly attached.
- Genuine STIHL accessories for this lawn mower are attached.
- The accessories are correctly attached.
- Spring-loaded mechanisms are free from damage and working.
- The engine stops when the control bar for mowing is released.



▲ WARNING

- If not in safe condition, components may no longer operate correctly, safety devices may be disabled and fuel may leak. This may result in serious or fatal injury to people.
 - ▶ Do not use a damaged lawn mower.
 - ▶ If there is petrol leaking from the lawn mower: do not use the lawn mower and consult a STIHL specialist dealer.
 - ▶ Close the fuel tank cap.
 - ▶ If there is engine oil leaking from the lawn mower: do not use the lawn mower and consult a STIHL specialist dealer.
 - ▶ Close the engine oil cap.
 - ▶ If the lawn mower is dirty: clean the lawn mower.
 - ▶ Do not tamper with the lawn mower and its safety systems.
 - ▶ Tampering with the lawn mower which increases the power output or the engine speed is forbidden.
 - ▶ If the controls are not working: do not use the lawn mower.
 - ▶ Spring-loaded mechanisms may release stored energy.
 - ▶ If mowing and the mown grass is to be collected in the grass catcher box: attach the grass catcher box as described in this instruction manual.
 - ▶ Attach genuine STIHL accessories for this lawn mower.
 - ▶ Attach the blade as described in this instruction manual.
 - ▶ Attach accessories as described in this instruction manual or in the instruction manual for the accessories.
 - ▶ Do not insert objects into the apertures in the lawn mower.

- ▶ Replace worn or damaged warning signs.
- ▶ If anything is unclear: consult a STIHL specialist dealer.

4.6.2 Blade

The blade is in safe condition when the following conditions are met:

- The blade and attachments are undamaged.
- The blade is not deformed.
- The blade is correctly attached.
- The blade is correctly sharpened.
- The blade is burr-free.
- The blade is correctly balanced.
- The minimum thickness and minimum width of the blade are not fallen below,  19.2.
- The sharpening angle is observed,  19.2.

▲ WARNING

- In unsafe condition, blade parts may come loose and be expelled. This may result in serious injury to people.
 - ▶ Use an undamaged blade and attachments.
 - ▶ Attach the blade correctly.
 - ▶ Sharpen the blade correctly.
 - ▶ If the minimum thickness or minimum width is fallen below: replace the blade.
 - ▶ Have the blade balanced by a STIHL specialist dealer.
 - ▶ If anything is unclear: consult a STIHL specialist dealer.

4.7 Fuel and Refuelling

▲ WARNING

- The fuel used for this lawn mower is petrol. Petrol is extremely flammable. If petrol comes into contact with an open flame or hot objects, it may cause fires or explosions. This may result in serious or fatal injury to people and damage to property.
 - ▶ Protect petrol from heat and fire.
 - ▶ Do not spill petrol.
 - ▶ If petrol is spilled: wipe up the petrol with a cloth and wait until all parts of the lawn mower are dry before attempting to start the engine.
 - ▶ Do not smoke.
 - ▶ Do not refuel in the vicinity of flames.
 - ▶ Before refilling the tank, stop the engine and allow it to cool.
 - ▶ If the tank needs to be emptied: do this out of doors.
 - ▶ Start the engine at least 3 m away from the refuelling site.
 - ▶ Never store the lawn mower with petrol in the tank inside a building.

- Breathing in petrol fumes may result in poisoning.
 - ▶ Do not breathe in petrol fumes.
 - ▶ Refuel in a well-ventilated place.
- The lawn mower warms up while working. The petrol expands and overpressure may occur in the fuel tank. Petrol may gush out when the fuel tank cap is opened. The gushing petrol may ignite. This may result in serious injury to the user.
 - ▶ Allow the lawn mower to cool down before opening the fuel tank cap.
- Clothing that comes into contact with petrol is highly inflammable. This may result in serious or fatal injury to people and damage to property.
 - ▶ If clothing comes into contact with petrol: change clothing.
- Petrol poses a risk to the environment.
 - ▶ Do not spill fuel.
 - ▶ Dispose of petrol in accordance with regulations and in an environmentally acceptable way.
- If petrol comes into contact with the skin or eyes, this may cause irritation.
 - ▶ Avoid contact with petrol.
 - ▶ In the event of contact with the skin: wash the affected areas with plenty of soap and water.
 - ▶ In the event of contact with the eyes: rinse the eyes with plenty of water for at least 15 minutes and seek medical attention.
- The lawn mower's ignition system generates sparks. Sparks may escape and cause fires and explosions in highly inflammable or explosive environments. This may result in serious or fatal injury to people and damage to property.
 - ▶ Use the spark plugs described in the engine instruction manual.
 - ▶ Screw in the spark plug and tighten.
 - ▶ Press on the spark plug socket firmly.
- The lawn mower may be damaged if it is refuelled with petrol that is not suitable for the engine.
 - ▶ Use fresh, good-quality unleaded petrol.
 - ▶ Observe the specifications in the engine instruction manual.
- ▶ Start the engine as described in this instruction manual.
- In certain situations, the user may no longer be able to concentrate on their work. This may result in the user stumbling, falling and becoming seriously injured.
 - ▶ Work calmly and carefully.
 - ▶ Only mow when visibility is good. Do not use the lawn mower if the light and visibility conditions are poor.
 - ▶ Operate the lawn mower alone.
 - ▶ Watch out for obstacles.
 - ▶ Do not tilt the lawn mower.
 - ▶ Work standing on the ground and maintain balance.
 - ▶ If signs of fatigue occur: take a break.
 - ▶ If mowing on a slope: mow across the slope.
 - ▶ Do not work on slopes with an inclination greater than 25° (46.6%).
 - ▶ Use the lawn mower with particular care when working near slopes, terraces, ditches, rubbish piles and embankments.
 - ▶ Plan your working times so that more severe physical strains over a longer period are avoided.
- Exhaust fumes are produced when the engine is running. Breathing in exhaust fumes may result in poisoning.
 - ▶ Do not breathe in exhaust fumes.
 - ▶ Use the lawn mower in a well-ventilated place.
 - ▶ If nausea, headaches, vision problems, hearing problems or dizziness occur: stop working and consult a doctor.
- If the user is wearing hearing protection and the engine is running, their perception and assessment of noise may be limited.
 - ▶ Work calmly and carefully.
- The lawn mower is equipped with a motorstop device.
 - ▶ Releasing the control bar for mowing causes the engine and blade to stop within 3 seconds.
- The turning blade may cut the user. This may result in serious injury to the user.
 - ▶ Detach the spark plug socket.



- ▶ Do not touch a turning blade.
- ▶ If the blade is blocked by an object: stop the engine. Only then remove the object.

4.8 Working

▲ WARNING

- The user may lose control of the lawn mower if they do not start the engine correctly. This may result in serious injury to the user.

- If working without self-propulsion when mowing, self-propulsion may unintentionally be

engaged and the lawn mower may start moving. This may result in serious injury to people and damage to property.

- ▶ Only press the control bar for self-propulsion if self-propulsion is to be engaged.
- If the lawn mower changes or starts to behave differently when working, it may not be in safe condition. This may result in serious injury to people and damage to property.
 - ▶ Stop working and consult a STIHL specialist dealer.
- The lawn mower may cause vibrations when working.
 - ▶ Wear protective gloves.
 - ▶ Take breaks.
 - ▶ If signs of a circulatory disturbance occur: consult a doctor.
- Inspect the mowing area and look out for obstacles. If the blade hits a foreign object when working, the foreign object or parts of it may be thrown up at high velocity. This may result in injury to people and damage to property.



- ▶ Remove foreign objects such as stones, sticks, wires, toys or other foreign objects from the working area. Mark hidden objects that cannot be removed.

- When the control bar for mowing is released, the blade continues to turn for a short time. This may result in serious injury to people.



- ▶ Wait until the blade is no longer turning.
- ▶ Do not detach the grass catcher box until the blade stops turning.

- Sparks may be produced if the turning blade hits a hard object. Sparks may cause fires in highly flammable environments. This may result in serious or fatal injury to people and damage to property.
 - ▶ Do not work in a highly flammable environment.
- If the lawn mower is stopped on a sloping surface, it may unintentionally roll away. This may result in injury to people and damage to property.
 - ▶ Only let go of the lawn mower if it is on a level surface and cannot roll away by itself.
- If objects are attached to the handlebar, the additional weight may cause the lawn mower to tip over. This may result in injury to people and damage to property.
 - ▶ Do not attach objects to the handlebar.

▲ DANGER

- If working near live wires, the blade may come into contact with the live wires and damage them. This may result in serious or fatal injury to the user.
 - ▶ Do not work near live wires.
- The user may be struck by lightning if working during a thunderstorm. This may result in serious or fatal injury to the user.
 - ▶ Do not work during thunderstorms.
- Working in the rain may cause the user to slip. This may result in serious or fatal injury to the user.
 - ▶ Do not work when it is raining.

4.9 Transporting

▲ WARNING

- The lawn mower may tip over or move during transport. This may result in injury to people and damage to property.
 - ▶ Stop the engine.



- ▶ Wait until the blade is no longer turning.



- ▶ Detach the spark plug socket.

- ▶ Secure the lawn mower on a suitable load floor with lashing straps, belts or a net so it cannot tip over and move.
- The muffler and engine may be hot after the engine has been running. This may result in the user burning themselves when transporting the machine.
 - ▶ Push the lawn mower.
- The lawn mower is heavy. Attempting to carry the lawn mower without assistance may result in injury to the user.
 - ▶ Wear protective gloves.
 - ▶ The lawn mower must be carried by two people.
- During transport, petrol may leak and cause contamination and damage.
 - ▶ Push the lawn mower.
 - ▶ Transport the machine without petrol in it.

4.10 Storing

▲ WARNING

- Children cannot recognise or evaluate the dangers posed by the lawn mower. There is a risk of serious injury to children.
 - ▶ Stop the engine.

- ▶ Keep the lawn mower out of reach of children.
- Moisture may cause corrosion of metal components. This may result in damage to the lawn mower.
 - ▶ Keep the lawn mower clean and dry.
- If the lawn mower is kept on a sloping surface, it may unintentionally roll away. This may result in injury to people and damage to property.
 - ▶ The lawn mower should only be kept on level surfaces.

4.11 Cleaning, Maintenance and Repair

▲ WARNING

- Having the engine running during cleaning, maintenance or repair may result in serious injury to people and damage to property.
 - ▶ Stop the engine.
 - ▶ Wait until the blade is no longer turning.



- ▶ Detach the spark plug socket.

- The self-propulsion may be unintentionally engaged if the engine is running during cleaning, maintenance or repair. This may result in serious injury to people and damage to property.
 - ▶ Stop the engine.



- ▶ Detach the spark plug socket.

- The muffler and engine may be hot after the engine has been running. This may result in people burning themselves.
 - ▶ Wait until the muffler and engine have cooled down.
- Abrasive cleaning agents or using a water jet or sharp objects for cleaning may result in damage to the lawn mower or blade. If the lawn mower or blade is not cleaned correctly, components may no longer operate correctly and safety devices may be disabled. This may result in serious injury to people.
 - ▶ Clean the lawn mower and blade as described in this instruction manual, **15.2**.
- If the lawn mower or blade is not maintained or repaired as described in this instruction manual, components may no longer operate

correctly and safety devices may be disabled. This may result in serious or fatal injury to people.

- ▶ Replace worn or damaged parts.
- ▶ Maintain or repair the lawn mower as described in this instruction manual.
- ▶ Maintain the blade as described in this instruction manual.
- The user may cut themselves on sharp cutting edges during blade cleaning, maintenance or repair. This may result in injury to the user.
 - ▶ Wear protective gloves made from resistant material.
- The blade may become hot during sharpening. This may result in the user burning themselves.
 - ▶ Wait until the blade has cooled down.
 - ▶ Wear protective gloves made from resistant material.

5 Preparing the Lawn Mower for Operation

5.1 Preparing the Lawn Mower for Operation

The following steps must be performed before commencing work:

- ▶ Remove packaging material and transport locks.
- ▶ Make sure that the following components are in safe condition:
 - Lawn mower, **4.6.1**.
 - Blade, **4.6.2**.
- ▶ Clean the lawn mower, **15**.
- ▶ Check the blade, **10.1**.
- ▶ Attach the handlebar, **6.1**.
- ▶ Add engine oil, **6.3**.
- ▶ Fold up the handlebar, **8.1**.
- ▶ Refuel the lawn mower, **7**.
- ▶ If mowing and the mown grass is to be collected in the grass catcher box: attach the grass catcher box, **6.2.2**.
- ▶ If mowing and the mown grass is to be ejected to the rear: detach the grass catcher box, **6.2.3**.
- ▶ Set the cutting height, **11.2**.
- ▶ Check the controls, **10.2**.
- ▶ If the steps cannot be performed: do not use the lawn mower and consult a STIHL specialist dealer.

6 Assembling the Lawn Mower

6.1 Attaching the Handlebar

- ▶ Stop the engine.
- ▶ Place the lawn mower on a level surface.

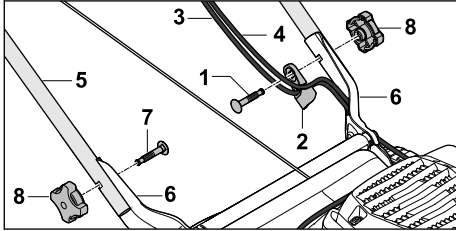

- ▶ Insert bolt (1) through cable guide (2).
- ▶ Attach cables (3 and 4) to cable guide (2).
- ▶ Hold handlebar (5) against retainers (6) so the bores align.
- ▶ Push bolts (1 and 7) through the bores from the inside to the outside.
- ▶ Screw on star grip nuts (8) and tighten firmly.

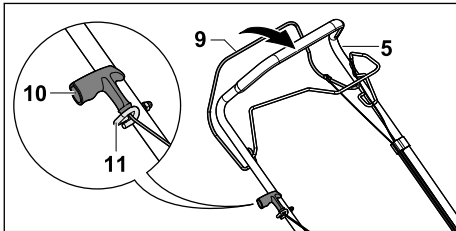

- ▶ Detach the spark plug socket.
- ▶ Press control bar for mowing (9) to handlebar (5) and hold.
- ▶ Slowly pull starter handle (10) in the direction of starter rope guide (11).
- ▶ Hook starter handle (10) into starter rope guide (11).
- ▶ Release control bar for mowing (9).
- ▶ Re-attach the spark plug socket.

Handlebar (5) must not be dismantled again.

6.2 Assembling, Attaching and Detaching the Grass Catcher Box

6.2.1 Assembling the Grass Catcher Box

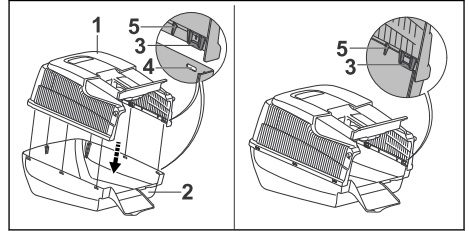

- ▶ Fit upper part of grass catcher box (1) onto lower part of grass catcher box (2). Tabs (3) and guides (5) must be located on the inside. Tabs (3) must be level with openings (4).
- ▶ Press tabs (3) into openings (4) one after the other from back to front. Tabs (3) engage audibly.

6.2.2 Attaching the Grass Catcher Box

- ▶ Stop the engine.
- ▶ Place the lawn mower on a level surface.

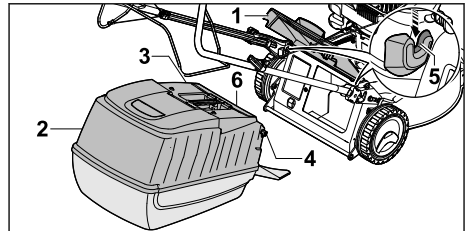

- ▶ Open discharge flap (1) and hold it open.
- ▶ Take hold of grass catcher box (2) by handle (3) and attach to mounts (5) using hooks (4). Flap (6) must be closed.
- ▶ Set down discharge flap (1) on grass catcher box (2).

6.2.3 Detaching the Grass Catcher Box

- ▶ Stop the engine.
- ▶ Place the lawn mower on a level surface.
- ▶ Open the discharge flap and hold it open.
- ▶ Remove the grass catcher box upwards by the handle.
- ▶ Close the discharge flap.

6.3 Adding Engine Oil

The engine oil lubricates and cools the engine.

The engine oil specification and capacity can be found in the engine instruction manual.

NOTICE

- The lawn mower does not contain any engine oil on delivery. Starting the engine with no or too little engine oil may damage the lawn mower.
 - ▶ Always check the engine oil level before starting and if necessary top up.
- ▶ Add the engine oil as described in the engine instruction manual.

7 Refuelling the Lawn Mower

7.1 Refuelling the Lawn Mower

NOTICE

- The lawn mower may be damaged if the correct fuel is not used.
 - ▶ See the engine instruction manual.
- ▶ Stop the engine.
- ▶ Place the lawn mower on a level surface.
- ▶ Clean the area around the fuel tank cap with a damp cloth.

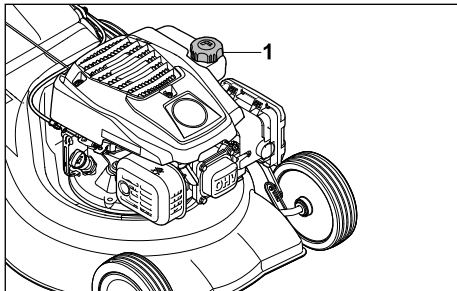

- ▶ Turn fuel tank cap (1) anti-clockwise until it can be removed.
 - ▶ Remove the fuel tank cap.
 - ▶ Add fuel, stopping at least 15 mm short of the fuel tank brim.
 - ▶ Place the fuel tank cap on the fuel tank.
 - ▶ Turn the fuel tank cap clockwise and tighten firmly by hand.
- The fuel tank is sealed.

8 Adjusting the Lawn Mower for the User

8.1 Folding Up the Handlebar

- ▶ Stop the engine.
- ▶ Detach the spark plug socket.
- ▶ Place the lawn mower on a level surface.

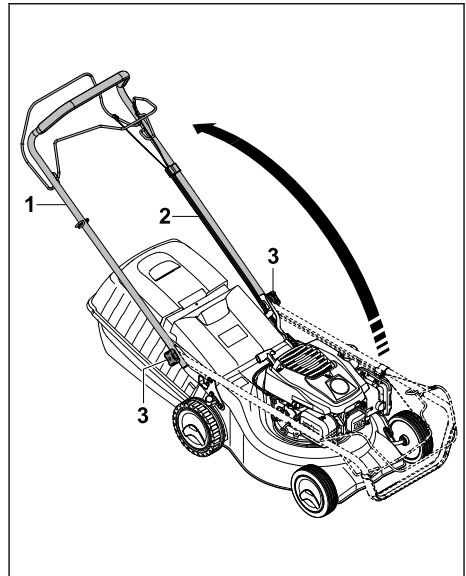

- ▶ Loosen star grips nuts (1) if they are tightened.
- ▶ Fold up handlebar (2), ensuring that cables (3) are not trapped.
- ▶ Firmly tighten star grip nuts (1). Handlebar (2) is firmly attached to the lawn mower.

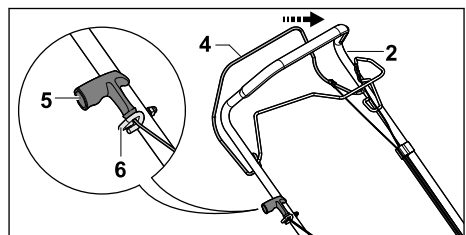

- ▶ Press control bar for mowing (4) to handlebar (2) and hold.
- ▶ Slowly pull starter handle (5) in the direction of starter rope guide (6).
- ▶ Hook starter handle (5) into starter rope guide (6).
- ▶ Release control bar for mowing (4).
- ▶ Re-attach the spark plug socket.

8.2 Folding the Handlebar

The handlebar can be folded for space-saving transport or storage.

- ▶ Stop the engine.
- ▶ Detach the spark plug socket.
- ▶ Place the lawn mower on a level surface.

- ▶ Press the control bar for mowing to the handlebar and hold.
- ▶ Detach the starter handle from the starter rope guide and slowly guide back towards the engine.
- ▶ Release the control bar for mowing.
- ▶ Hold the handlebar and loosen the star grip nuts.
- ▶ Fold down the handlebar forwards.

9 Starting and Stopping the Engine

9.1 Starting the Engine

- ▶ Place the lawn mower on a level surface.

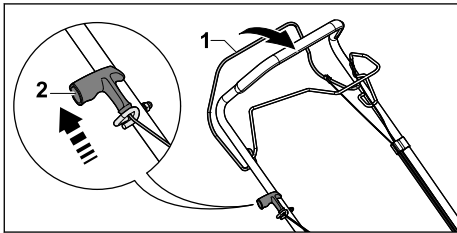

- ▶ Press control bar for mowing (1) to the handlebar with the left hand and hold.
- ▶ Slowly pull out starter handle (2) to the point of noticeable resistance with the right hand.
- ▶ Keep quickly pulling out and returning starter handle (2) until the engine is running.
- ▶ If the engine does not start: see the engine instruction manual.

9.2 Stopping the Engine



- ▶ Place the lawn mower on a level surface.
- ▶ Release the control bar for mowing. The engine stops.
- ▶ Leave the user position.

10 Checking the Lawn Mower

10.1 Checking the Blade

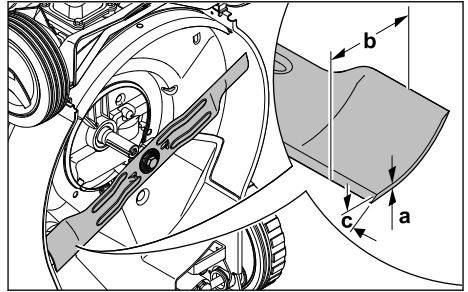
- ▶ Stop the engine.
- ▶ Detach the spark plug socket.
- ▶ Upend the lawn mower,  15.1.



- ▶ Measure the following:
 - Thickness a
 - Width b
 - Sharpening angle c
- ▶ If the minimum thickness or minimum width is fallen below: replace the blade,  19.2.
- ▶ If the sharpening angle is not correct: sharpen the blade,  19.2.
- ▶ If anything is unclear: consult a STIHL specialist dealer.

10.2 Checking the Controls

Control bar for mowing and control bar for self-propulsion

- ▶ Stop the engine.
- ▶ Pull the control bar for mowing and the control bar for self-propulsion fully in the direction of the handlebar and release again.
- ▶ If the control bar for mowing or the control bar for self-propulsion is stiff or does not spring back into the initial position: do not use the lawn mower and consult a STIHL specialist dealer. The control bar for mowing or the control bar for self-propulsion is defective.

11 Operating the Lawn Mower

11.1 Holding and Guiding the Lawn Mower

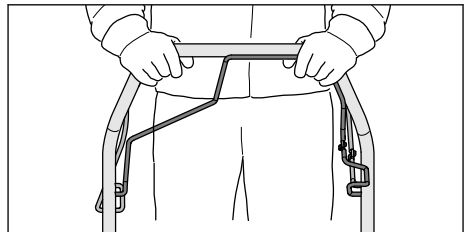

- ▶ Hold the handlebar with both hands so the thumbs enclose the handlebar.

11.2 Setting the Cutting Height

Seven cutting heights can be set:

- 30 mm = position 1
- 40 mm = position 2
- 50 mm = position 3
- 55 mm = position 4
- 65 mm = position 5
- 70 mm = position 6
- 80 mm = position 7

The positions are indicated on the lawn mower.

Setting the cutting height

- ▶ Stop the engine.
The blade must not be turning.
- ▶ Place the lawn mower on a level surface.

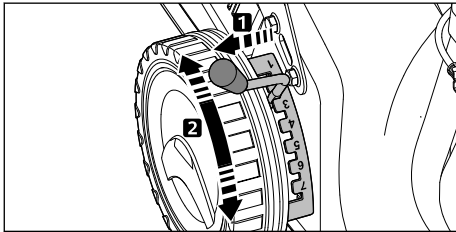

- ▶ Pull lever (1) from the notch and move to the desired position.

11.3 Switching the Drive On and Off

11.3.1 Engaging Self-propulsion

- ▶ Place the lawn mower on a level surface.
- ▶ Start the engine.

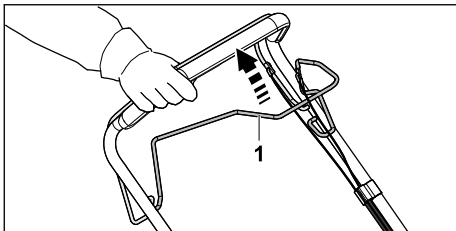

- ▶ Pull control bar for self-propulsion (1) fully in the direction of the handlebar and hold so the thumb encloses the handlebar.
The lawn mower starts moving.

11.3.2 Disengaging Self-propulsion

- ▶ Release the control bar for self-propulsion.
- ▶ Wait until the lawn mower comes to a standstill.

11.4 Mowing

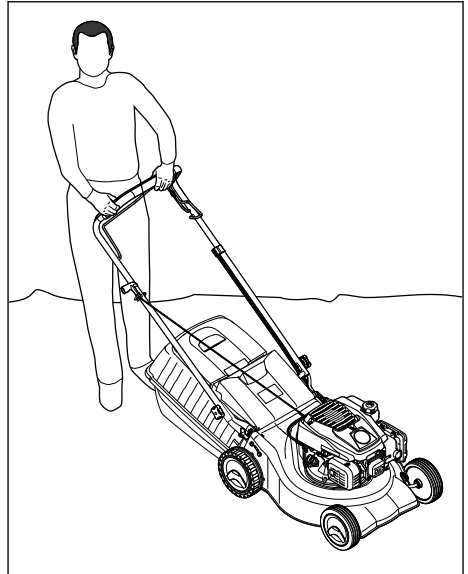

- ▶ If working with self-propulsion engaged: drive the lawn mower forwards in a controlled manner.
- ▶ If working with self-propulsion disengaged: push the lawn mower forwards slowly and in a controlled manner.

11.5 Emptying the Grass Catcher Box

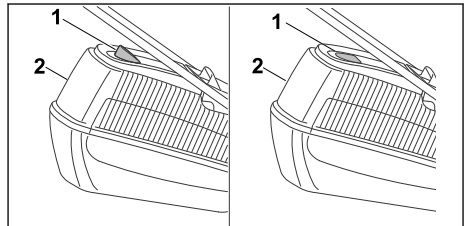

The flow of air generated by the blade raises level indicator (1). The flow of air stops when the grass catcher box is full. If the flow of air is too low, level indicator (1) returns to its resting state. This is a prompt to empty grass catcher box (2).

The functionality of level indicator (1) is restricted if the flow of air is impaired. External influences such as wet, dense or high grass, low cutting height, contamination or the like can impair the flow of air and the functionality of level indicator (1).

- ▶ If level indicator (1) drops to its resting state: empty grass catcher box (2).
- ▶ Stop the engine.
- ▶ Detach grass catcher box (2).

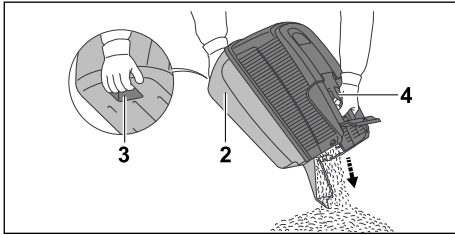

- ▶ Hold grass catcher box (2) with one hand on handle (4) and the second hand on rear handle (3).
- ▶ Empty grass catcher box (2).
- ▶ Attach grass catcher box (2).

12 After Finishing Work

12.1 After Finishing Work

- ▶ Stop the engine.
- ▶ If the lawn mower is wet: allow the lawn mower to dry.
- ▶ Clean the lawn mower.

13 Transporting

13.1 Transporting the Lawn Mower

- ▶ Stop the engine.
The blade must not be turning.
- ▶ Detach the spark plug socket.

Pushing the lawn mower

- ▶ Push the lawn mower forwards slowly and in a controlled manner.

Carrying the lawn mower

- ▶ Wear work gloves made from resistant material.
- ▶ Detach the grass catcher box.

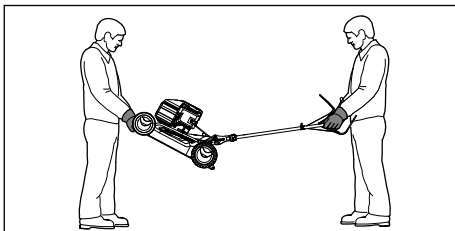

- ▶ If the lawn mower is being carried with the handlebar unfolded:
 - ▶ One person holds the lawn mower by the front of the housing using both hands and

- ▶ another person holds the handlebar using both hands.
- ▶ The lawn mower must be lifted and carried by two people.

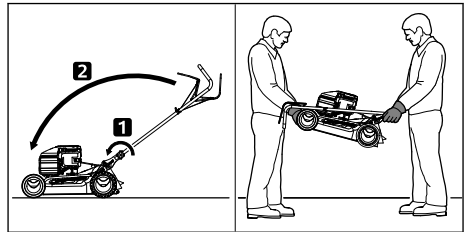

- ▶ If the lawn mower is being carried with the handlebar folded:
 - ▶ Fold down the handlebar.
 - ▶ One person holds the lawn mower by the front of the housing using both hands and another person holds the handlebar using both hands.
 - ▶ The lawn mower must be lifted and carried by two people.

Transporting the lawn mower in a vehicle

- ▶ Secure the lawn mower upright so it does not tip over and cannot move.

14 Storing

14.1 Storing the Lawn Mower

- ▶ Stop the engine and allow it to cool down.
- ▶ Detach the spark plug socket.
- ▶ Store the lawn mower in accordance with the following conditions:
 - The lawn mower is out of reach of children.
 - The lawn mower is clean and dry.
 - The lawn mower cannot tip over.
 - The lawn mower cannot roll away.

If the lawn mower is to be stored for more than three months:

- ▶ Run the fuel tank empty.
- ▶ Have the fuel tank cleaned by a STIHL specialist dealer.
- ▶ Change the engine oil as described in the engine instruction manual.
- ▶ Unscrew the spark plug.



WARNING

- Sparks may escape if the starter handle is pulled out while the spark plug socket is detached. Sparks may cause fires and explosions in highly flammable or explosive environments. This may result in serious or fatal injury to people and damage to property.
- ▶ Keep the spark plug socket away from the spark plug opening.

- ▶ Pull out and return the starter handle a number of times.
- ▶ Screw in the spark plug and tighten firmly.

15 Cleaning

15.1 Upending the Lawn Mower

- ▶ Run the fuel tank empty.
The engine stops.
- ▶ Place the lawn mower on a level surface.
- ▶ Detach the grass catcher box.
- ▶ Set the cutting height to position 1,  11.2.
- ▶ Unhook the starter handle from the starter rope guide.

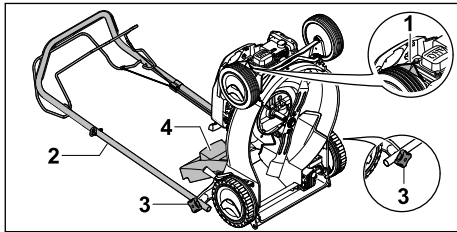

- ▶ Detach spark plug socket (1).
- ▶ Hold handlebar (2) and loosen star grip nuts (3).
- ▶ Set down handlebar (2) to the rear.
- ▶ Open discharge flap (4) and hold it open.
- ▶ Upend the lawn mower.

15.2 Cleaning the Lawn Mower

- ▶ Stop the engine.
- ▶ Allow the lawn mower to cool down.
- ▶ Detach the spark plug socket.
- ▶ Clean the lawn mower with a damp cloth.
- ▶ Clean the ventilation slots with a paintbrush.
- ▶ Upend the lawn mower.

- ▶ Clean the area around the blade and the blade with a stick, a soft brush or a damp cloth.
- ▶ Connect the spark plug socket.

NOTICE

- Using a high-pressure cleaner or a water jet for cleaning can damage the machine.
 - ▶ Do not clean the machine with a high-pressure cleaner or a water jet.

16 Maintenance

16.1 Maintenance Intervals

Maintenance intervals are dependent on the ambient conditions and the working conditions. STIHL recommends the following maintenance intervals:

Engine

- ▶ Maintain the engine as described in the engine instruction manual.

Lawn mower

- ▶ Have the lawn mower inspected annually by a STIHL specialist dealer.

16.2 Removing and Attaching the Blade

16.2.1 Removing the Blade

- ▶ Stop the engine.
- ▶ Detach the spark plug socket.
- ▶ Upend the lawn mower.

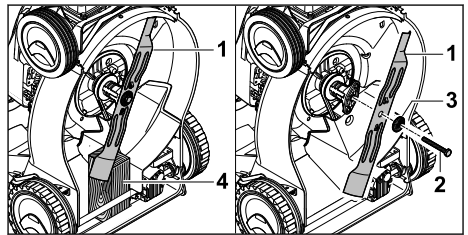

- ▶ Block blade (1) using a piece of wood (4).
- ▶ Unscrew bolt (2) and remove together with washer (3).
- ▶ Remove blade (1).
- ▶ Discard bolt (2) and washer (3).
Use a new bolt and washer to attach blade (1).

16.2.2 Attaching the Blade

- ▶ Stop the engine.
- ▶ Detach the spark plug socket.
- ▶ Upend the lawn mower.

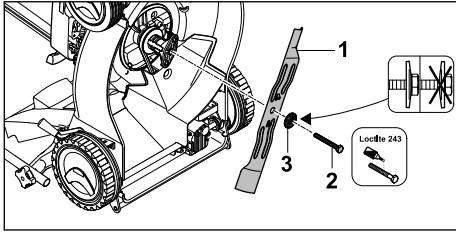

- ▶ Place new washer (3) on new bolt (2).
- ▶ Apply Loctite 243 thread locker to the thread of bolt (2).
- ▶ Position blade (1) so the raised areas on the contact area engage in the notches in blade (1).
- ▶ Screw in bolt (2) together with washer (3).

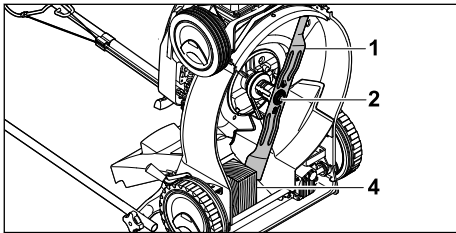

- ▶ Block blade (1) using a piece of wood (4).
- ▶ Tighten bolt (2) to 65 Nm.

16.3 Sharpening and Balancing the Blade

Sharpening and balancing the blade correctly requires a lot of practice.

18 Troubleshooting

18.1 Remediating Lawn Mower Faults

Fault	Cause	Remedy
Engine cannot be started.	Control bar for mowing is not pressed.	▶ Start engine as described in this instruction manual.
	Fuel tank is empty.	▶ Refuel lawn mower.
	Fuel line is blocked.	▶ Consult a STIHL specialist dealer.
	Inferior, dirty or old fuel in tank.	▶ Use fresh, good-quality unleaded petrol.
	Air filter dirty.	▶ Clean or replace air filter as described in engine instruction manual.
	Spark plug socket is detached from spark plug or ignition lead is not properly fastened to socket.	▶ Connect spark plug socket. ▶ Check connection between ignition lead and plug.
	Spark plug is dirty, damaged or electrode gap is incorrect.	▶ Clean or replace spark plug. ▶ Adjust electrode gap.
	Resistance at blade is too great.	▶ Set a higher cutting height. ▶ Start engine in lower grass.

STIHL recommends having the blade sharpened and balanced by a STIHL specialist dealer.

! WARNING

- ▶ The cutting edges of the blade are sharp. This may result in the user cutting themselves.
 - ▶ Wear protective gloves made from resistant material.
- ▶ Stop the engine.
- ▶ Detach the spark plug socket.
- ▶ Upright the lawn mower.
- ▶ Remove the blade.
- ▶ Sharpen the blade. Observe the sharpening angle and cool the blade, [19.2](#). Bluing of the blade during sharpening is not permitted.
- ▶ Attach the blade.
- ▶ If anything is unclear: consult a STIHL specialist dealer.

17 Repairing

17.1 Repairing the Lawn Mower

The user should not repair the lawn mower or blade themselves.

- ▶ If the lawn mower or blade is damaged: do not use the lawn mower or blade and consult a STIHL specialist dealer.
- ▶ If warning signs are illegible or damaged: have the warning signs replaced by a STIHL specialist dealer.

Fault	Cause	Remedy
Engine difficult to start or engine power deteriorating.	Lawn mower housing is blocked.	Clean lawn mower.
	Cutting height is set too low or rate of feed is too high.	Adapt cutting height or mow more slowly.
	Water in fuel tank and carburettor or carburettor is blocked.	Empty fuel tank, clean fuel line and carburettor.
	Fuel tank contaminated.	Consult a STIHL specialist dealer.
	Air filter dirty.	Clean or replace air filter as described in engine instruction manual.
	Spark plug dirty.	Clean or replace spark plug.
Engine overheating.	Engine oil level is too low.	Add or change engine oil as described in engine instruction manual.
	Cooling ribs dirty.	Clean lawn mower.
Lawn mower vibrates excessively.	Blade is damaged.	Replace blade.
	Blade is not correctly attached.	Attach blade.
Grass is not being cut cleanly.	Blade is blunt or worn.	Sharpen or replace blade.

19 Specifications

19.1 STIHL RM 248.2 T, RM 253.2 T Lawn Mower

- Engine type:
 - RM 248.2 T: STIHL EVC 200
 - RM 253.2 T: STIHL EVC 200
- Displacement:
 - RM 248.2 T: 139 cm³
 - RM 253.2 T: 139 cm³
- Power:
 - RM 248.2 T: 2.1 kW (2.8 hp) at 2800 rpm
 - RM 253.2 T: 2.1 kW (2.8 hp) at 2800 rpm
- Speed:
 - RM 248.2 T: 2800 rpm
 - RM 253.2 T: 2800 rpm
- Maximum fuel tank capacity: 900 cm³ (0.9 l)
- Weight:
 - RM 248.2 T: 28 kg
 - RM 253.2 T: 29 kg
- Maximum grass catcher box capacity: 55 l
- Cutting width:
 - RM 248.2 T: 46 cm
 - RM 253.2 T: 51 cm

19.2 Blade

- Minimum thickness a: 2.0 mm
- Minimum width b: 55 mm
- Sharpening angle c: 30°

19.3 Sound Values and Vibration Values

RM 248.2 T

- The K value for the sound pressure level is 2 dB(A). The K value for the guaranteed sound power level is 1.2 dB(A). The K value for the vibration values is 1.40 m/s².
- Sound pressure level L_{pA} measured in accordance with EN ISO 5395-2: 80 dB(A)
 - Guaranteed sound power level L_{WA_d} measured in accordance with 2000/14/EC / S.I. 2001/1701: 94 dB(A)
 - Vibration value a_{hv} , handlebar, measured in accordance with EN ISO 5395-2: 2.80 m/s²

RM 253.2 T

- The K value for the sound pressure level is 2 dB(A). The K value for the guaranteed sound power level is 1.4 dB(A). The K value for the vibration value is 2.2 m/s².
- Sound pressure level L_{pA} measured in accordance with EN ISO 5395-2: 84 dB(A)
 - Guaranteed sound power level L_{WA_d} measured in accordance with 2000/14/EC / S.I. 2001/1701: 97 dB(A)
 - Vibration value a_{hv} , handlebar, measured in accordance with EN ISO 5395-2: 5.50 m/s²

For information on compliance with Employers' Vibration Directive 2002/44/EC and S.I. 2005/1093, see www.stihl.com/vib.

19.4 REACH

REACH is an EC regulation and stands for the Registration, Evaluation, Authorisation and Restriction of Chemical substances.

For information on compliance with the REACH regulation see www.stihl.com/reach.

20 Spare Parts and Accessories

20.1 Spare parts and accessories

STIHL  These symbols indicate original STIHL spare parts and original STIHL accessories.

STIHL recommends the use of original STIHL spare parts and accessories.

Despite ongoing market observation, STIHL is unable to judge the reliability, safety and suitability of other manufacturers' spare parts and accessories; accordingly, STIHL cannot warrant for the use of those parts.

Original STIHL spare parts and original STIHL accessories are available from STIHL dealers.

20.2 Essential Spare Parts

STIHL assumes no liability for injury to people or damage to property resulting from the use of unauthorised attachments or spare parts.

- Blade, RM 248 T: 6350 702 0103
- Blade, RM 253 T: 6371 702 0102
- Blade fastening screw: 9008 319 9028
- Washer: 0000 702 6600

21 Disposal

21.1 Disposing of the Lawn Mower

Information on disposal is available from your local authority or from a STIHL dealer.

Improper disposal may be harmful to health and pollute the environment.

- ▶ Take STIHL products including packaging to a suitable collection point for recycling in accordance with local regulations.
- ▶ Do not dispose of the product with domestic waste.

22 EC Declaration of Conformity

22.1 STIHL RM 248.2 T, RM 253.2 T Lawn Mower

STIHL Tirol GmbH
Hans Peter Stihl-Strasse 5
6336 Langkampfen
Austria

declares under our sole responsibility that

- design: lawn mower
- manufacturer's brand: STIHL
- type: RM 248.2 T, 253.2 T
- cutting width:
 - RM 248.2 T: 46 cm
 - RM 253.2 T: 51 cm
- serial number:
 - RM 248.2 T: 6350
 - RM 253.2 T: 6371

complies with the relevant provisions of Directives 2000/14/EC, 2006/42/EC, 2014/30/EU and 2011/65/EU and has been developed and manufactured in accordance with the versions of the following standards valid on the date of manufacture: EN ISO 5395-1, EN ISO 5395-2 and EN ISO 14982.

Approved body involved:
TÜV Rheinland LGA Products GmbH
Tillystrasse 2
90431 Nuremberg, Germany

The measured and guaranteed sound power levels were determined in accordance with Directive 2000/14/EC, Appendix VIII.

- Measured sound power level, RM 248.2 T: 93.2 dB(A)
- Guaranteed sound power level, RM 248.2 T: 94 dB(A)
- Measured sound power level, RM 253.2 T: 96.0 dB(A)
- Guaranteed sound power level, RM 253.2 T: 97 dB(A)

The technical documents are stored at STIHL Tirol GmbH.

The year of manufacture and machine number are indicated on the lawn mower.

Langkampfen, 02.07.2021

STIHL Tirol GmbH

p.p. 

Matthias Fleischer, Head of Research and Development Division



p.p.

Sven Zimmermann, Head of Quality Department

23 UKCA Declaration of Conformity

23.1 STIHL RM 248.2 T, RM 253.2 T Lawn Mower

STIHL Tirol GmbH
Hans Peter Stihl-Strasse 5
6336 Langkampfen

Austria

declares under our sole responsibility that

- design: lawn mower
- manufacturer's brand: STIHL
- type: RM 248.2 T, 253.2 T
- cutting width:
 - RM 248.2 T: 46 cm
 - RM 253.2 T: 51 cm
- serial number:
 - RM 248.2 T: 6350
 - RM 253.2 T: 6371

complies with the relevant provisions of the UK regulations Noise Emission in the Environment by Equipment for Use Outdoors Regulations 2001, Supply of Machinery (Safety) Regulations 2008, Electromagnetic Compatibility Regulations 2016 and Restriction of the Use of Certain Hazardous Substances in Electrical and Electronic Equipment Regulations 2012 and has been developed and manufactured in accordance with the versions of the following standards valid on the date of manufacture: EN ISO 5395-1, EN ISO 5395-2 and EN ISO 14982.

Approved body involved:

TUV Rheinland UK Ltd
1011 Stratford Road
Solihull, B90 4BN

The measured and guaranteed sound power levels were determined in accordance with the UK regulation Noise Emission in the Environment by Equipment for Use Outdoors Regulations 2001, Schedule 11.

- Measured sound power level, RM 248.2 T: 93.2 dB(A)
- Guaranteed sound power level, RM 248.2 T: 94 dB(A)

- Measured sound power level, RM 253.2 T: 96 dB(A)
- Guaranteed sound power level, RM 253.2 T: 97 dB(A)

The technical documents are stored at STIHL Tirol GmbH.

The year of manufacture and machine number are indicated on the lawn mower.

Langkampfen, 01.07.2022

STIHL Tirol GmbH



p.p.

Matthias Fleischer, Head of Research and Development Division



p.p.

Sven Zimmermann, Head of Quality Division

Índice

1	Prólogo.....	36
2	Informaciones relativas a estas instrucciones para la reparación.....	37
3	Sinopsis.....	37
4	Indicaciones relativas a la seguridad.....	38
5	Preparar el cortacésped para el trabajo....	44
6	Ensamblar el cortacésped.....	44
7	Repostar el cortacésped.....	45
8	Ajustar el cortacésped para el usuario.....	46
9	Arrancar y parar el motor.....	46
10	Comprobar el cortacésped.....	47
11	Trabajar con el cortacésped.....	47
12	Después del trabajo.....	49
13	Transporte.....	49
14	Almacenamiento.....	49
15	Limpiar.....	49
16	Mantenimiento.....	50
17	Reparación.....	51
18	Subsanar las perturbaciones.....	51
19	Datos técnicos.....	52
20	Piezas de repuesto y accesorios.....	53
21	Gestión de residuos.....	53
22	Declaración de conformidad UE.....	53
23	Declaración de conformidad UKCA.....	54

1 Prólogo

Distinguidos clientes,

Nos alegramos de que se hayan decidido por STIHL. Desarrollamos y confeccionamos nuestros productos en primera calidad y con arreglo a las necesidades de nuestros clientes. De esta manera conseguimos elaborar productos altamente fiables incluso en condiciones de esfuerzo extremas.

STIHL también presta un Servicio Postventa de primera calidad. Nuestros comercios especializados garantizan un asesoramiento e instrucciones competentes así como un amplio asesoramiento técnico.

STIHL se declara expresamente a favor de tratar la naturaleza de forma sostenible y responsable. Estas instrucciones de servicio pretenden asistirle para hacer un uso ecológico y seguro de su producto STIHL durante toda su vida útil.

Le agradecemos su confianza y le deseamos que disfrute de su producto STIHL.



Dr. Nikolas Stihl

IMPORTANTE: LEER ANTES DE USAR Y GUARDAR.

2 Informaciones relativas a estas instrucciones para la reparación

2.1 Documentación aplicable

Este manual de instrucciones es una traducción de las instrucciones de uso originales del fabricante conforme a lo dispuesto en la Directiva 2006/42/EC.

Son aplicables las normas de seguridad locales.

- ▶ Además de este manual de instrucciones se deben leer, comprender y guardar los siguientes documentos:
 - Manual de instrucciones del motor STIHL EVC 200.3

2.2 Marca de las indicaciones de advertencia en el texto

! PELIGRO

- La indicación hace referencia a peligros que pueden provocar lesiones graves o la muerte.
 - ▶ Con las medidas mencionadas se pueden evitar lesiones graves o mortales.

! ADVERTENCIA

- La indicación hace referencia a peligros que **pueden** provocar lesiones graves o la muerte.
 - ▶ Con las medidas mencionadas se pueden evitar lesiones graves o mortales.

INDICACIÓN

- La indicación hace referencia a peligros que pueden provocar daños materiales.
 - ▶ Con las medidas mencionadas se pueden evitar daños materiales.

2.3 Símbolos en el texto



Este símbolo remite a un capítulo de este manual de instrucciones.

3 Sinopsis

3.1 Cortacésped

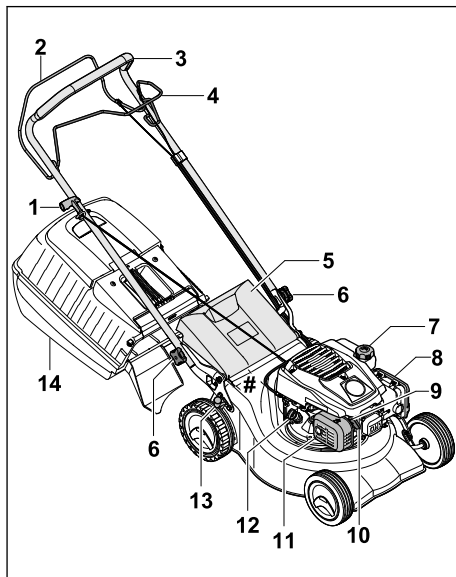

1 Empuñadura de arranque

La empuñadura de arranque sirve para arrancar el motor.

2 Estribo de mando para corte de césped

El estribo de mando para corte de césped sirve para arrancar y apagar el motor.

3 Manillar

El manillar sirve para sujetar, conducir y transportar el cortacésped.

4 Estribo de mando para tracción a las ruedas

El estribo de mando para tracción a las ruedas conecta y desconecta la tracción a las ruedas.

5 Deflector

El deflector cierra el canal de expulsión.

6 Tuerca con mango de estrella

La tuerca con mango de estrella fija el manillar al cortacésped.

7 Tapón del depósito de combustible

El tapón del depósito de combustible cierra la abertura de llenado de gasolina.

8 Tapa del filtro

La tapa del filtro cubre el filtro de aire.

9 Bujía de encendido

La bujía de encendido enciende la mezcla de combustible y aire en el motor.

10 Pipa de bujía

La pipa de bujía une el cable de encendido con la bujía de encendido.

11 Silenciador

El silenciador disminuye las emisiones sonoras del cortacésped.

12 Tapón de aceite de motor

El tapón de aceite de motor cierra la abertura de llenado de aceite de motor.

13 Palanca

La palanca sirve para ajustar la altura de corte.

14 Recogedor de hierba

El recogedor de hierba se encarga de recoger la hierba cortada.

Placa de características con número de serie**3.2 Símbolos**

Los símbolos pueden encontrarse en el cortacésped y significan lo siguiente:



Potencia sonora garantizada según la directiva 2000/14/EC en dB(A), para permitir que las emisiones sonoras de los productos sean comparables.



Este símbolo caracteriza el tapón del depósito de combustible.



Este símbolo caracteriza el tapón de aceite de motor.



Arrancar / apagar el motor.



Conectar la tracción a las ruedas.

4 Indicaciones relativas a la seguridad**4.1 Símbolos de advertencia**

Los símbolos de advertencia en el cortacésped significan lo siguiente:



Tener en cuenta las indicaciones de seguridad y las medidas que se deben tomar.



Leer, comprender y conservar el manual de instrucciones.



Tener en cuenta las indicaciones de seguridad respecto a los objetos lanzados al aire y las medidas que se deben tomar.



No tocar una cuchilla en rotación.



Retirar la pipa de bujía durante el transporte, el almacenamiento, el mantenimiento o la reparación.



Mantener la distancia de seguridad.

4.2 Uso de acuerdo a lo previsto

El cortacésped STIHL RM 248 T o RM 253 T sirve para cortar hierba.

▲ ADVERTENCIA

- Si el cortacésped no se utiliza de la forma prevista, pueden producirse lesiones graves o mortales y también daños materiales.
 - Utilizar el cortacésped de la manera descrita en este manual de instrucciones y en el manual de instrucciones del motor.

4.3 Obligaciones del usuario

▲ ADVERTENCIA

- Los usuarios que no hayan sido instruidos no pueden reconocer ni evaluar los peligros que se desprenden del cortacésped. El usuario u otras personas pueden sufrir lesiones graves o mortales.



- ▶ Leer, comprender y conservar el manual de instrucciones.

- ▶ Si el cortacésped se entrega a otra persona, entregarle también el manual de instrucciones del cortacésped y del motor.
- ▶ Es necesario asegurarse de que el usuario cumpla los siguientes requisitos:
 - El usuario está descansado.
 - El usuario está capacitado en sentido corporal, sensorial y mental para manejar el cortacésped y trabajar con él. Si la capacitación física, sensorial o mental del usuario está limitada, este podrá trabajar únicamente bajo supervisión o tras haber sido instruido por una persona responsable.
 - El usuario puede reconocer y estimar los peligros del cortacésped.
 - El usuario es consciente de su responsabilidad por los accidentes y daños que se produzcan.
 - El usuario es mayor de edad o está recibiendo una formación profesional bajo supervisión conforme a las disposiciones nacionales.
 - El usuario ha sido instruido por un distribuidor especializado STIHL o por una persona competente, antes de trabajar por primera vez con el cortacésped.
 - El usuario no está afectado por el consumo de alcohol, medicamentos o drogas.
- ▶ En caso de dudas: consultar a un distribuidor especializado STIHL.

4.4 Ropa y equipamiento de trabajo

▲ ADVERTENCIA

- Durante el trabajo pueden salir despedidos objetos a alta velocidad. El usuario puede resultar lesionado.
 - ▶ Llevar un pantalón largo de material resistente.
- Durante el trabajo se genera ruido. El ruido puede dañar el oído.

- ▶ Utilizar una protección auditiva.
- Durante el trabajo puede levantarse polvo. El polvo aspirado puede perjudicar la salud y provocar reacciones alérgicas.
 - ▶ Si se levanta polvo: llevar una máscara antipolvo.
- La ropa inapropiada puede quedar atrapada en madera, matorrales y en el cortacésped. Los usuarios que no lleven ropa apropiada puede ser gravemente lesionado.
 - ▶ Llevar ropa ajustada al cuerpo.
 - ▶ Quitarse bufandas y joyas.
- Durante la limpieza, el mantenimiento o el transporte, el usuario puede entrar en contacto con la cuchilla. El usuario puede resultar lesionado.
 - ▶ Llevar guantes protectores de material resistente.
 - ▶ Llevar calzado resistente y cerrado con suela antideslizante.
- El usuario que no lleva calzado apropiado puede resbalar. El usuario puede resultar lesionado.
- Al afilar las cuchillas pueden salir despedidas partículas de material. El usuario puede resultar lesionado.
 - ▶ Llevar gafas de protección ajustadas a la cabeza. Las gafas de protección apropiadas se han comprobado según la norma EN 166 o según disposiciones nacionales, y están a la venta en los comercios con su correspondiente identificación.
 - ▶ Llevar guantes protectores de material resistente.

4.5 Zona de trabajo y entorno

▲ ADVERTENCIA

- Las personas ajenas al trabajo, al igual que niños y animales, no pueden reconocer ni evaluar los peligros que se desprenden del cortacésped y de los objetos lanzados al aire. Las personas ajenas al trabajo, niños y animales pueden sufrir lesiones graves, y se pueden producir daños materiales.



- ▶ Las personas ajenas al trabajo, niños y animales se deben alejar de la zona de trabajo.

- ▶ Mantener una distancia suficiente a los objetos.
- ▶ No dejar el cortacésped sin vigilancia.
- ▶ Asegurarse de que los niños no puedan jugar con el cortacésped.
- Gases de escape calientes emanan del silenciador cuando el motor está funcionando. Los

gases de escape calientes pueden encender materiales fácilmente inflamables y causar incendios.

- ▶ Mantener el chorro de gases de escape alejado de materiales fácilmente inflamables.

4.6 Estado seguro

4.6.1 Cortacésped

El cortacésped se encuentra en un estado seguro cuando se cumplen las siguientes condiciones:

- El cortacésped no está dañado.
- El cortacésped no tiene una fuga de gasolina.
- El tapón del depósito de combustible está cerrado.
- El cortacésped no tiene una fuga de aceite de motor.
- El tapón de aceite de motor está cerrado.
- El cortacésped está limpio.
- Los mandos funcionan y no han sido modificados.
- Si se corta el césped y la hierba cortada ha de ser recogida en el recogedor: el recogedor de hierba está enganchado correctamente.
- Si se corta el césped y la hierba cortada ha de ser expulsada hacia atrás: el recogedor de hierba está desenganchado y el deflector está cerrado.
- La cuchilla está montada correctamente.
- En este cortacésped se han montado accesorios originales STIHL.
- Los accesorios están montados correctamente.
- Los mecanismos cargados por resorte no están dañados y funcionan.
- El motor se apaga cuando se suelta el estribo de mando para corte de césped.



▲ ADVERTENCIA

- En un estado que no sea seguro, es posible que ciertos componentes ya no funcionen correctamente, se desactiven dispositivos de seguridad y haya una fuga de combustible. Pueden producirse lesiones graves o mortales.
 - ▶ Trabajar con un cortacésped que no presente daños.
 - ▶ Si el cortacésped tiene una fuga de gasolina: no trabajar con el cortacésped y consultar a un distribuidor especializado STIHL.
 - ▶ Cerrar el tapón del depósito de combustible.

- ▶ Si el cortacésped tiene una fuga de aceite de motor: no trabajar con el cortacésped y consultar a un distribuidor especializado STIHL.
- ▶ Cerrar el tapón de aceite de motor.
- ▶ Si el cortacésped está sucio: limpiar el cortacésped.
- ▶ No manipular el cortacésped ni sus sistemas de seguridad.
- ▶ No realizar manipulación alguna en el cortacésped que modifique la potencia o el régimen del motor.
- ▶ Si los mandos no funcionan: no trabajar con el cortacésped.
- ▶ Los mecanismos cargados por resorte pueden emitir energía almacenada.
- ▶ Si se corta el césped y la hierba cortada ha de ser recogida en el recogedor: enganchar el recogedor de hierba de la manera descrita en este manual de instrucciones.
- ▶ Montar accesorios originales STIHL para este cortacésped.
- ▶ Montar la cuchilla de la manera descrita en este manual de instrucciones.
- ▶ Montar los accesorios de la manera descrita en este manual de instrucciones o en el manual de instrucciones del accesorio correspondiente.
- ▶ No meter ningún objeto en las aberturas del cortacésped.
- ▶ Sustituir los rótulos desgastados o dañados.
- ▶ En caso de dudas: consultar a un distribuidor especializado STIHL.

4.6.2 Cuchilla

La cuchilla se encuentra en un estado seguro cuando se cumplen las siguientes condiciones:

- La cuchilla y las piezas de montaje no presentan daños.
- La cuchilla no está deformada.
- La cuchilla está montada correctamente.
- La cuchilla está afilada correctamente.
- La cuchilla no tiene rebabas.
- La cuchilla está bien equilibrada.
- El grosor y el ancho de la cuchilla no son inferiores al mínimo;  19.2.
- Se ha respetado el ángulo de afilado;  19.2.

▲ ADVERTENCIA

- Si la cuchilla no se encuentra en un estado seguro, es posible que partes de ella se suelten y salgan despedidas. Pueden producirse lesiones graves.

- ▶ Trabajar solo con una cuchilla en buen estado y piezas de montaje que no estén dañadas.
- ▶ Montar las cuchillas correctamente.
- ▶ Afilar las cuchillas correctamente.
- ▶ Si el grosor o el ancho de las cuchillas es inferior al mínimo: sustituir las cuchillas.
- ▶ Encargar a un distribuidor especializado STIHL que equilibre las cuchillas.
- ▶ En caso de dudas: consultar a un distribuidor especializado STIHL.

4.7 Combustible y repostaje

▲ ADVERTENCIA

- El combustible utilizado para este cortacésped es gasolina. La gasolina es altamente inflamable. La gasolina que entre en contacto con llamas abiertas u objetos calientes puede provocar incendios o explosiones. Pueden producirse lesiones graves o mortales y también daños materiales.
 - ▶ Proteger la gasolina del calor y del fuego.
 - ▶ No derramar gasolina.
 - ▶ Si se derramó gasolina: limpiarla con un paño, e intentar arrancar el motor solo cuando todos los componentes del cortacésped estén secos.
 - ▶ No fumar.
 - ▶ No repostar en las cercanías de fuego.
 - ▶ Antes de repostar, apagar el motor y dejar que se enfríe.
 - ▶ Si hay que vaciar el depósito: hacerlo al aire libre.
 - ▶ Arrancar el motor a una distancia de al menos 3 m del lugar de repostaje.
 - ▶ No guardar el cortacésped nunca con gasolina en el depósito dentro de un edificio.
- Los vapores de gasolina pueden envenenar a las personas que los inhalen.
 - ▶ No inhalar los vapores de gasolina.
 - ▶ Repostar en un lugar bien ventilado.
- El cortacésped se calienta durante el trabajo. La gasolina se expande y en el depósito de combustible puede generarse sobrepresión. Cuando se abre el tapón del depósito de combustible puede salir un chorro de gasolina. La gasolina que sale a chorros puede inflamarse. El usuario puede resultar gravemente lesionado.
 - ▶ Dejar que primero se enfríe el cortacésped, y abrir después el tapón del depósito de combustible.
- La ropa que entra en contacto con gasolina es más fácilmente inflamable. Pueden producirse

lesiones graves o mortales y también daños materiales.

- ▶ Si la ropa entra en contacto con gasolina: cambiarse de ropa.
- La gasolina puede poner en peligro el medio ambiente.
 - ▶ No derramar combustible.
 - ▶ Desechar la gasolina de una forma reglamentaria y respetuosa con el medio ambiente.
- Si la gasolina entra en contacto con la piel o los ojos, estos se pueden irritar.
 - ▶ Evitar cualquier contacto con gasolina.
 - ▶ Si se ha producido un contacto con la piel: lavar la piel afectada con agua abundante y jabón.
 - ▶ Si se ha producido un contacto con los ojos: lavar los ojos durante al menos 15 minutos con agua abundante y visitar a un médico.
- El sistema de encendido del cortacésped produce chispas. Las chispas pueden extenderse al exterior y provocar incendios y explosiones en entornos fácilmente inflamables o explosivos. Pueden producirse lesiones graves o mortales y también daños materiales.
 - ▶ Utilizar las bujías de encendido descritas en el manual de instrucciones del motor.
 - ▶ Enroscar y apretar firmemente la bujía de encendido.
 - ▶ Conectar la pipa de bujía aplicando presión.
- El cortacésped puede resultar dañado si se reposta con combustible inadecuado para el motor.
 - ▶ Utilizar gasolina sin plomo nueva de marca.
 - ▶ Tener en cuenta las especificaciones del manual de instrucciones del motor.

4.8 Trabajo

▲ ADVERTENCIA

- El usuario que no arranca el motor correctamente puede perder el control sobre el cortacésped. El usuario puede resultar gravemente lesionado.
 - ▶ Arrancar el motor de la manera descrita en este manual de instrucciones.
- En determinadas situaciones el usuario ya no puede trabajar de forma concentrada. El usuario puede tropezar, caer y resultar gravemente lesionado.
 - ▶ Trabajar de forma tranquila y reflexiva.
 - ▶ Cortar el césped solo cuando haya buena visibilidad. No se debe trabajar con el corta-

- ▶ césped si las condiciones lumínicas y de visibilidad son malas.
 - ▶ Manejar el cortacésped a solas.
 - ▶ Prestar atención a los obstáculos.
 - ▶ No volcar el cortacésped.
 - ▶ Trabajar de pie sobre el suelo y mantener el equilibrio.
 - ▶ Si aparecen signos de cansancio: hacer una pausa.
 - ▶ Si se corta el césped en una pendiente: hacerlo en sentido perpendicular a la pendiente.
 - ▶ No trabajar en pendientes que superen una inclinación de 25° (46,6 %).
 - ▶ Utilizar el cortacésped con sumo cuidado cuando se trabaje en las cercanías de pendientes, bordes del terreno, zanjas, vertederos y diques.
 - ▶ Programar el tiempo de trabajo de modo que se eviten cargas elevadas en un periodo de tiempo grande.
- Cuando funciona el motor se generan gases de escape. Los gases de escape pueden envenenar a las personas que los inhalen.
 - ▶ No inhalar los gases de escape.
 - ▶ Trabajar con el cortacésped en un lugar bien ventilado.
 - ▶ Si se sienten náuseas, dolores de cabeza, trastornos visuales o auditivos o mareos: finalizar el trabajo y visitar a un médico.
- El usuario que lleve una protección auditiva con el motor en marcha solo podrá percibir y evaluar los ruidos de una forma limitada.
 - ▶ Trabajar de forma tranquila y reflexiva.
- El cortacésped está equipado con un dispositivo de parada del motor.
 - ▶ El motor y la cuchilla se detienen en un plazo de 3 segundos cuando se suelta el estribo de mando para corte de césped.
- La cuchilla que gira puede cortar al usuario. El usuario puede resultar gravemente lesionado.
 - ▶ Retirar la pipa de bujía.
 - ▶ No tocar una cuchilla en rotación.
 - ▶ Si la cuchilla está bloqueada por un objeto: Apagar el motor. Solo después se debe retirar el objeto.
- Si se está trabajando sin tracción a las ruedas, esta se puede conectar involuntariamente, con lo que se pondrá en movimiento el cortacésped. Pueden producirse lesiones graves y daños materiales.
 - ▶ Accionar el estribo de mando para tracción a las ruedas solo si se desea conectar la tracción a las ruedas.
- Si el cortacésped cambia durante el trabajo o se comporta de una forma poco habitual, es posible que no se encuentre en un estado seguro. Pueden producirse lesiones graves y daños materiales.
 - ▶ Finalizar el trabajo y consultar a un distribuidor especializado STIHL.
- Durante el trabajo pueden producirse vibraciones ocasionadas por el cortacésped.
 - ▶ Utilizar guantes de protección.
 - ▶ Hacer pausas para descansar del trabajo.
 - ▶ Si se presentan señales de un trastorno circulatorio: acudir a un médico.
- Inspeccionar la superficie a cortar y fijarse en los obstáculos. Si durante el trabajo la cuchilla choca contra un objeto extraño, dicho objeto o partes de él podrían ser lanzadas al aire a alta velocidad. Pueden producirse lesiones y daños materiales.
 - ▶ Retirar de la zona de trabajo objetos extraños como piedras, palos, alambres, juguetes u otros obstáculos. Marcar los objetos ocultos que no se puedan retirar.
- Si se suelta el estribo de mando para corte de césped, la cuchilla seguirá girando brevemente. Pueden producirse lesiones graves.
 - ▶ Esperar hasta que la cuchilla deje de girar.
 - ▶ Desenganchar el recogedor de hierba solo cuando la cuchilla haya dejado de girar.
- Si la cuchilla en rotación choca contra un objeto duro, pueden producirse chispas. En entornos fácilmente inflamables las chispas pueden provocar incendios. Pueden producirse lesiones graves o mortales y también daños materiales.
 - ▶ No trabajar en un entorno fácilmente inflamable.
- Si el cortacésped se estaciona en superficies escarpadas, podría salir rodando involuntariamente. Pueden producirse lesiones y daños materiales.
 - ▶ El cortacésped solo se debe soltar cuando se encuentra en una superficie plana, para que no pueda salir rodando.
- Si se fijan objetos al manillar, el cortacésped podría volcar debido al peso adicional de dichos objetos. Pueden producirse lesiones y daños materiales.
 - ▶ No fijar ningún objeto al manillar.



▲ PELIGRO

- Si se trabaja en las cercanías de cables bajo tensión, la cuchilla podría entrar en contacto con estos y dañarlos. El usuario podría sufrir lesiones graves o mortales.
 - ▶ No trabajar en las cercanías de cables eléctricos.
- Si se trabaja durante una tormenta, el usuario puede recibir el impacto de un rayo. El usuario podría sufrir lesiones graves o mortales.
 - ▶ Si hay tormenta: no trabajar.
- Si trabaja con lluvia, el usuario podría resbalar. El usuario podría sufrir lesiones graves o mortales.
 - ▶ Si llueve: no trabajar.

4.9 Transporte

▲ ADVERTENCIA

- Durante el transporte el cortacésped puede caerse o moverse. Pueden producirse lesiones y daños materiales.
 - ▶ Apagar el motor.



- ▶ Esperar hasta que la cuchilla deje de girar.



- ▶ Retirar la pipa de bujía.

- ▶ Asegurar el cortacésped con cinchas tensores, correas, o con una red sobre una superficie apropiada, de tal manera que no pueda caerse ni moverse.
- El silenciador y el motor pueden estar calientes después de que el motor haya funcionado. El usuario podría quemarse durante el transporte.
 - ▶ Empujar el cortacésped.
- El cortacésped es pesado. El usuario podría lesionarse si transporta el cortacésped a solas.
 - ▶ Utilizar guantes de protección.
 - ▶ Transportar el cortacésped entre dos personas.
- Durante el transporte, la gasolina puede salirse y provocar suciedad y daños.
 - ▶ Empujar el cortacésped.
 - ▶ Transportar la máquina sin gasolina.

4.10 Almacenamiento

▲ ADVERTENCIA

- Los niños no pueden reconocer ni estimar los peligros relacionados con el cortacésped. Los niños pueden sufrir lesiones graves.
 - ▶ Apagar el motor.
 - ▶ Guardar el cortacésped fuera del alcance de los niños.
- Los componentes metálicos pueden sufrir corrosión debido a la humedad. El cortacésped puede ser dañado.
 - ▶ Guardar el cortacésped en un lugar limpio y seco.
- Si el cortacésped se guarda en superficies escarpadas, podría salir rodando involuntariamente. Pueden producirse lesiones y daños materiales.
 - ▶ Guardar el cortacésped solo en superficies llanas.

4.11 Limpieza, mantenimiento y reparación

▲ ADVERTENCIA

- Si el motor está funcionando durante la limpieza, el mantenimiento o la reparación, pueden producirse lesiones graves y daños materiales.
 - ▶ Apagar el motor.
 - ▶ Esperar hasta que la cuchilla deje de girar.



- ▶ Retirar la pipa de bujía.

- Si el motor está funcionando durante la limpieza, el mantenimiento o la reparación, la tracción a las ruedas podría conectarse involuntariamente. Pueden producirse lesiones graves y daños materiales.
 - ▶ Apagar el motor.
 - ▶ Retirar la pipa de bujía.
- El silenciador y el motor pueden estar calientes después de que el motor haya funcionado. Pueden producirse quemaduras.
 - ▶ Esperar hasta que se haya enfriado el silenciador y el motor.
- Los limpiadores corrosivos, la limpieza con chorro de agua u objetos puntiagudos pueden dañar el cortacésped o la cuchilla. Si el corta-

césped o la cuchilla no se limpian bien, es posible que ciertos componentes ya no funcionen correctamente y se desactiven dispositivos de seguridad. Pueden producirse lesiones graves.

- ▶ Limpiar el cortacésped y la cuchilla de la manera descrita en este manual de instrucciones; **15.2.**
- Si el cortacésped o la cuchilla no se revisan o reparan de la manera descrita en este manual de instrucciones, es posible que ciertos componentes ya no funcionen correctamente y se desactiven dispositivos de seguridad. Pueden producirse lesiones graves o mortales.
 - ▶ Cambiar las piezas desgastadas o dañadas.
 - ▶ Revisar o reparar el cortacésped de la manera descrita en este manual de instrucciones.
 - ▶ Revisar la cuchilla de la manera descrita en este manual de instrucciones.
- Durante la limpieza, el mantenimiento o la reparación de la cuchilla, el usuario podría cortarse con los filos. El usuario puede resultar lesionado.
 - ▶ Llevar guantes protectores de material resistente.
- La cuchilla puede calentarse mucho cuando se afila. El usuario podría quemarse.
 - ▶ Esperar hasta que la cuchilla se haya enfriado.
 - ▶ Llevar guantes protectores de material resistente.

5 Preparar el cortacésped para el trabajo

5.1 Preparar el cortacésped para el trabajo

Antes de comenzar cualquier trabajo deben realizarse los siguientes pasos:

- ▶ Retirar el material de embalaje y los seguros de transporte.
- ▶ Asegurarse de que los siguientes componentes se encuentren en un estado seguro:
 - Cortacésped; **4.6.1.**
 - Cuchilla; **4.6.2.**
- ▶ Limpiar el cortacésped; **15.**
- ▶ Comprobar la cuchilla; **10.1.**
- ▶ Montar el manillar; **6.1.**
- ▶ Cargar aceite de motor; **6.3.**
- ▶ Desplegar el manillar; **8.1.**
- ▶ Repostar el cortacésped; **7**

- ▶ Si se corta el césped y la hierba cortada ha de ser recogida en el recogedor: enganchar el recogedor de hierba; **6.2.2.**
- ▶ Si se corta el césped y la hierba cortada ha de ser expulsada hacia atrás: desenganchar el recogedor de hierba; **6.2.3.**
- ▶ Ajustar la altura de corte; **11.2.**
- ▶ Comprobar los mandos; **10.2.**
- ▶ Si fuera imposible realizar los pasos: no utilizar el cortacésped y consultar a un distribuidor especializado STIHL.

6 Ensamblar el cortacésped

6.1 Montar el manillar

- ▶ Apagar el motor.
- ▶ Colocar el cortacésped sobre una superficie llana.

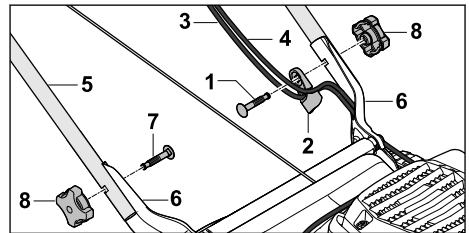

- ▶ Introducir el tornillo (1) por la guía de cable (2).
- ▶ Enganchar los cables de accionamiento (3 y 4) en su guía (2).
- ▶ Colocar el manillar (5) en los soportes (6) de tal manera que los orificios queden alineados.
- ▶ Meter los tornillos (1 y 7) de dentro hacia fuera a través de los orificios.
- ▶ Enroscar y apretar firmemente las tuercas con mango de estrella (8).

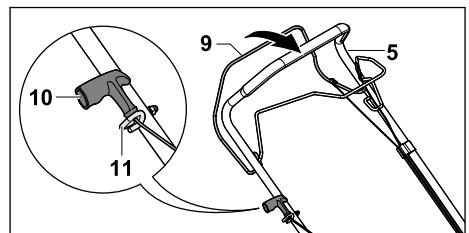

- ▶ Retirar la pipa de bujía.
- ▶ Presionar el estribo de mando para corte de césped (9) hacia el manillar (5) y mantenerlo presionado.
- ▶ Tirar de la empuñadura de arranque (10) lentamente en dirección a la guía del cable de accionamiento (11).

- ▶ Enganchar la empuñadura de arranque (10) en la guía del cable de accionamiento (11).
- ▶ Soltar el estribo de mando para corte de césped (9).
- ▶ Conectar nuevamente la pipa de bujía.

El manillar (5) no se tiene que desmontar otra vez.

6.2 Ensamblar, enganchar y desenganchar el recogedor de hierba

6.2.1 Ensamblar el recogedor de hierba

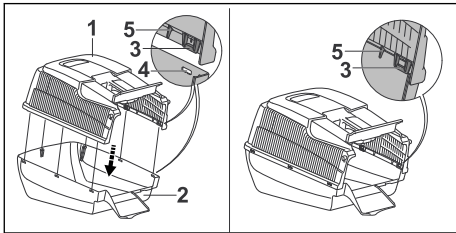

- ▶ Colocar la parte superior del recogedor de hierba (1) sobre su parte inferior (2). Las lengüetas (3) y guías (5) tienen que encontrarse adentro. Las lengüetas (3) tienen que quedar a la altura de los orificios (4).
- ▶ Encajar las lengüetas (3) una tras otra de atrás hacia delante en los orificios (4). Las lengüetas (3) deben encajar audiblemente.

6.2.2 Enganchar el recogedor de hierba

- ▶ Apagar el motor.
- ▶ Colocar el cortacésped sobre una superficie llana.

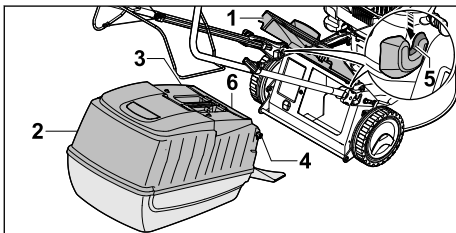

- ▶ Abrir el deflector (1) y mantenerlo en esa posición.
- ▶ Agarrar el recogedor de hierba (2) por la empuñadura (3) y fijarlo con los ganchos (4) en los alojamientos (5). La tapa (6) debe estar cerrada.
- ▶ Depositar el deflector (1) sobre el recogedor de hierba (2).

6.2.3 Desenganchar el recogedor de hierba

- ▶ Apagar el motor.
- ▶ Colocar el cortacésped sobre una superficie llana.
- ▶ Abrir el deflector y mantenerlo en esta posición.
- ▶ Retirar el recogedor de hierba hacia arriba agarrándolo por la empuñadura.
- ▶ Cerrar el deflector.

6.3 Cargar aceite de motor

El aceite de motor lubrica y refrigera el motor.

La especificación del aceite de motor y la cantidad de llenado se indican en el manual de instrucciones del motor.

INDICACIÓN

- El aceite de motor no está cargado cuando se suministra la máquina. El cortacésped se puede dañar si se arranca el motor sin aceite de motor o con poco aceite.
 - ▶ Antes de cada arranque se debe comprobar el nivel de aceite de motor y rellenar aceite en caso necesario.
- ▶ Cargar el aceite de motor de la manera descrita en el manual de instrucciones del motor.

7 Repostar el cortacésped

7.1 Repostar el cortacésped

INDICACIÓN

- El cortacésped puede resultar dañado si se reposta el combustible incorrecto.
 - ▶ Consultar el manual de instrucciones del motor.
- ▶ Apagar el motor.
- ▶ Colocar el cortacésped sobre una superficie llana.
- ▶ Limpiar la zona alrededor del tapón del depósito de combustible con un paño húmedo.

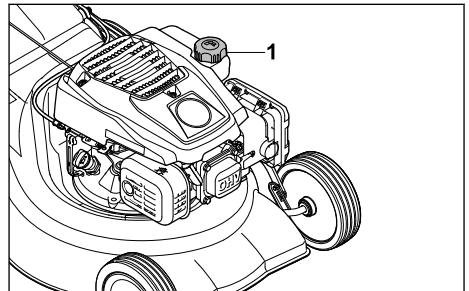

- ▶ Girar el tapón del depósito de combustible (1) en sentido antihorario hasta que pueda retirarse.
- ▶ Retirar el tapón del depósito de combustible.
- ▶ Cargar combustible de manera que queden libres al menos 15 mm hasta el borde del depósito de combustible.
- ▶ Colocar el tapón sobre el depósito de combustible.
- ▶ Girar el tapón del depósito de combustible en sentido horario y apretarlo firmemente con la mano.
El depósito de combustible está cerrado.

8 Ajustar el cortacésped para el usuario

8.1 Desplegar el manillar

- ▶ Apagar el motor.
- ▶ Retirar la pipa de bujía.
- ▶ Colocar el cortacésped sobre una superficie llana.

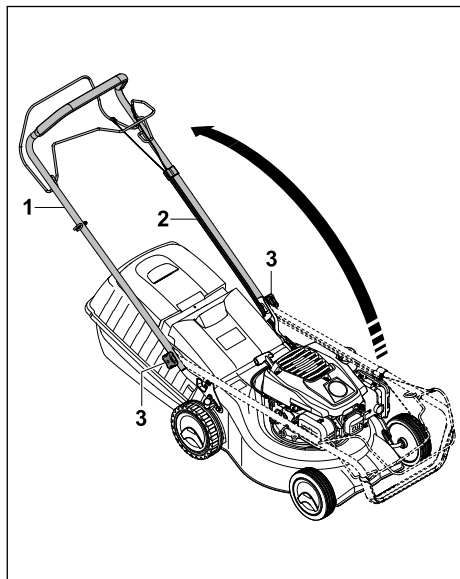

- ▶ Soltar las tuercas con mango de estrella (1) si están apretadas.
- ▶ Desplegar el manillar (2) y prestar atención a no pillar los cables de accionamiento (3).
- ▶ Apretar las tuercas con mango de estrella (1) con fuerza.
El manillar (2) está firmemente unido al cortacésped.

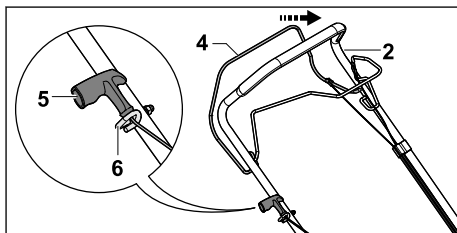

- ▶ Presionar el estribo de mando para corte de césped (4) hacia el manillar (2) y mantenerlo presionado.
- ▶ Tirar de la empuñadura de arranque (5) lentamente en dirección a la guía del cable de accionamiento (6).
- ▶ Enganchar la empuñadura de arranque (5) en la guía del cable de accionamiento (6).
- ▶ Soltar el estribo de mando para corte de césped (4).
- ▶ Conectar nuevamente la pipa de bujía.

8.2 Plegar el manillar

El manillar puede plegarse para ahorrar espacio a la hora de transportarlo o guardarlo.

- ▶ Apagar el motor.
- ▶ Retirar la pipa de bujía.
- ▶ Colocar el cortacésped sobre una superficie llana.
- ▶ Presionar el estribo de mando para corte de césped hacia el manillar y mantenerlo presionado.
- ▶ Desenganchar la empuñadura de arranque de la guía del cable de accionamiento y dejar que regrese lentamente en dirección al motor.
- ▶ Soltar el estribo de mando para corte de césped.
- ▶ Sujetar el manillar y soltar las tuercas con mango de estrella.
- ▶ Plegar el manillar hacia delante.

9 Arrancar y parar el motor

9.1 Arrancar el motor

- ▶ Colocar el cortacésped sobre una superficie llana.

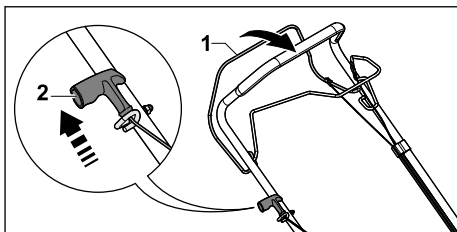

- ▶ Presionar el estribo de mando para corte de césped (1) con la mano izquierda hacia el manillar y mantenerlo presionado.
- ▶ Tirar de la empuñadura de arranque (2) lentamente con la mano derecha hasta notar resistencia.
- ▶ Tirar de la empuñadura de arranque (2) rápidamente (y dejar que regrese a su posición inicial) hasta que arranque el motor.
- ▶ Si el motor no arranca: consultar el manual de instrucciones del motor.

9.2 Apagar el motor



- ▶ Colocar el cortacésped sobre una superficie llana.
- ▶ Soltar el estribo de mando para corte de césped. El motor se apaga.
- ▶ Abandonar la posición del usuario.

10 Comprobar el cortacésped

10.1 Comprobar la cuchilla

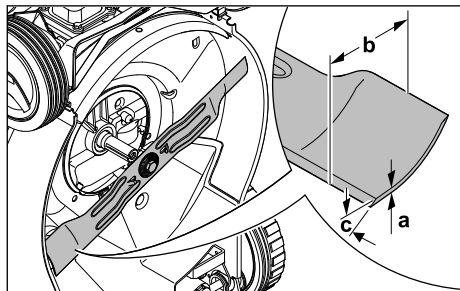
- ▶ Apagar el motor.
- ▶ Retirar la pipa de bujía.
- ▶ Volcar el cortacésped hacia atrás;  15.1.



- ▶ Medir lo siguiente:
 - Grosor a
 - Ancho b
 - Ángulo de afilado c
- ▶ Si el grosor o el ancho de las cuchillas es inferior al mínimo: sustituir la cuchilla;  19.2.
- ▶ Si no se ha respetado el ángulo de afilado: afilar la cuchilla;  19.2.
- ▶ En caso de dudas: consultar a un distribuidor especializado STIHL.

10.2 Comprobar los mandos

Estribo de mando para corte de césped y estribo de mando para tracción a las ruedas

- ▶ Apagar el motor.
- ▶ Tirar del estribo de mando para corte de césped y del estribo de mando para tracción a las

- ruedas completamente en dirección al manillar, y soltar nuevamente ambos estribos.
 - ▶ Si el estribo de mando para corte de césped o el estribo de mando para tracción a las ruedas se mueve con dificultad o no regresa a su posición inicial: no utilizar el cortacésped y consultar a un distribuidor especializado STIHL.
- El estribo de mando para corte de césped o el estribo de mando para tracción a las ruedas está defectuoso.

11 Trabajar con el cortacésped

11.1 Sujetar y conducir el cortacésped

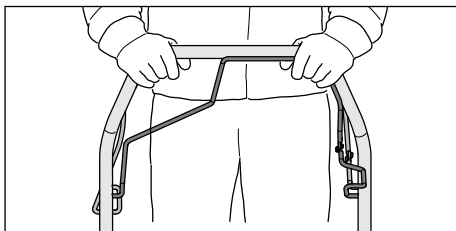

- ▶ Sujetar el manillar con ambas manos de tal manera que los pulgares rodeen el manillar.

11.2 Ajustar la altura de corte

Es posible ajustar 7 alturas de corte diferentes:

- 30 mm = Posición 1
- 40 mm = Posición 2
- 50 mm = Posición 3
- 55 mm = Posición 4
- 65 mm = Posición 5
- 70 mm = Posición 6
- 80 mm = Posición 7

Las posiciones se indican en el cortacésped.

Ajustar la altura de corte

- ▶ Apagar el motor.
- La cuchilla no debe girar.
- ▶ Colocar el cortacésped sobre una superficie llana.

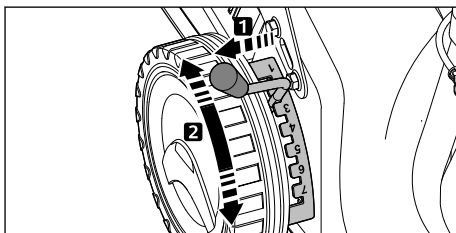

- ▶ Tirar de la palanca (1) para sacarla de la escotadura y colocarla en la posición deseada.

11.3 Conectar y desconectar el accionamiento

11.3.1 Conectar la tracción a las ruedas

- ▶ Colocar el cortacésped sobre una superficie llana.
- ▶ Arrancar el motor.

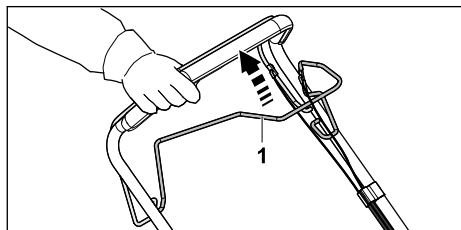

- ▶ Tirar del estribo de mando para tracción a las ruedas (1) completamente en dirección al manillar, y sujetarlo de tal manera que el pulgar rodee el manillar. El cortacésped se pondrá en movimiento.

11.3.2 Desconectar la tracción a las ruedas

- ▶ Soltar el estribo de mando para tracción a las ruedas.
- ▶ Esperar hasta que el cortacésped se detenga.

11.4 Cortar



- ▶ Si se trabaja con la tracción a las ruedas conectada: conducir el cortacésped hacia delante de manera controlada.
- ▶ Si se trabaja con la tracción a las ruedas desconectada: empujar el cortacésped hacia delante lentamente y de manera controlada.

11.5 Vaciar el recogedor de hierba

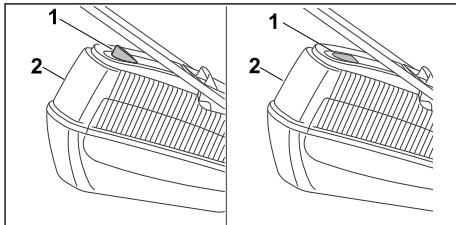

El flujo de aire generado por la cuchilla eleva el indicador de nivel de llenado (1). Si el recogedor de hierba está lleno, el flujo de aire se detiene. Si el flujo de aire es insuficiente, el indicador de nivel de llenado (1) baja otra vez al modo de reposo. Esta es una indicación para vaciar el recogedor de hierba (2).

El indicador de nivel de llenado (1) solo funciona a la perfección con un flujo de aire óptimo. Las influencias externas, como la hierba mojada, tupida o alta, una altura de corte insuficiente, suciedad, u otros factores similares, pueden alterar el flujo de aire y el funcionamiento del indicador de nivel de llenado (1).

- ▶ Si el indicador de nivel de llenado (1) baja otra vez al modo de reposo: Vaciar el recogedor de hierba (2).
- ▶ Apagar el motor.
- ▶ Desenganchar el recogedor de hierba (2).

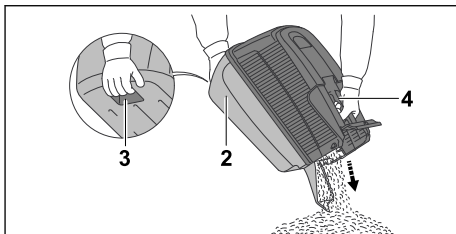

- ▶ Sujetar el recogedor de hierba (2) con una mano por la empuñadura (4) y con la otra mano por el asidero trasero (3).
- ▶ Vaciar el recogedor de hierba (2).
- ▶ Enganchar el recogedor de hierba (2).

12 Después del trabajo

12.1 Después del trabajo

- ▶ Apagar el motor.
- ▶ Si el cortacésped está mojado: dejar que el cortacésped se seque.
- ▶ Limpiar el cortacésped.

13 Transporte

13.1 Transportar el cortacésped

- ▶ Apagar el motor.
La cuchilla no debe girar.
- ▶ Retirar la pipa de bujía.

Empujar el cortacésped

- ▶ Empujar el cortacésped hacia delante lentamente y de manera controlada.

Transportar el cortacésped a mano

- ▶ Llevar guantes de trabajo de material resistente.
- ▶ Desenganchar el recogedor de hierba.

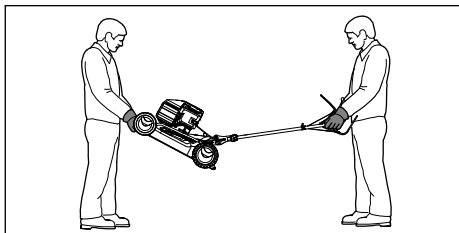

- ▶ Si se transporta el cortacésped con el manillar desplegado:
 - ▶ Una persona debe sujetar el cortacésped con ambas manos por la parte delantera de la carcasa, mientras que otra persona agarra el manillar con ambas manos.
 - ▶ Levantar y transportar el cortacésped entre dos personas.

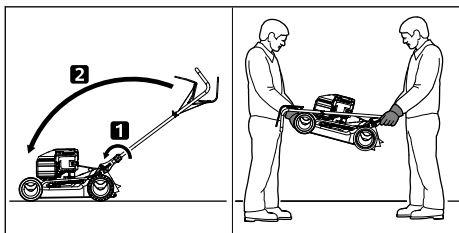

- ▶ Si se transporta el cortacésped con el manillar plegado:
 - ▶ Plegar el manillar.
 - ▶ Una persona debe sujetar el cortacésped con ambas manos por la parte delantera de

la carcasa, mientras que otra persona agarra el manillar con ambas manos.

- ▶ Levantar y transportar el cortacésped entre dos personas.

Transportar el cortacésped en un vehículo

- ▶ Asegurar el cortacésped de pie sobre sus cuatro ruedas de manera que no pueda volcar ni moverse.

14 Almacenamiento

14.1 Guardar el cortacésped

- ▶ Apagar el motor y dejar que se enfríe.
- ▶ Retirar la pipa de bujía.
- ▶ Guardar el cortacésped de tal manera que se cumplan las siguientes condiciones:
 - El cortacésped se encuentra fuera del alcance de los niños.
 - El cortacésped está limpio y seco.
 - El cortacésped no puede volcar.
 - El cortacésped no puede salir rodando.

Si el cortacésped se guarda durante más de 3 meses:

- ▶ Dejar funcionar el motor hasta que el depósito de combustible se quede sin gasolina.
- ▶ Encargar la limpieza del depósito de combustible a un distribuidor especializado STIHL.
- ▶ Cambiar el aceite de motor como se indica en el manual de instrucciones del motor.
- ▶ Desenroscar la bujía de encendido.



ADVERTENCIA

- Si se tira de la empuñadura de arranque con la pipa de bujía retirada pueden salir chispas. En entornos fácilmente inflamables o explosivos las chispas pueden provocar incendios y explosiones. Pueden producirse lesiones graves o mortales y también daños materiales.
 - ▶ Mantener la pipa de bujía alejada del orificio de la bujía.

- ▶ Tirar varias veces de la empuñadura de arranque y dejar que regrese a su posición inicial.
- ▶ Enroscar y apretar firmemente la bujía de encendido.

15 Limpiar

15.1 Volcar el cortacésped hacia atrás

- ▶ Dejar funcionar el motor hasta que el depósito de combustible se quede sin gasolina. El motor se apaga.

- ▶ Colocar el cortacésped sobre una superficie llana.
- ▶ Desenganchar el recogedor de hierba.
- ▶ Ajustar la altura de corte a la posición 1;  11.2.
- ▶ Desenganchar la empuñadura de arranque de la guía del cable de accionamiento.

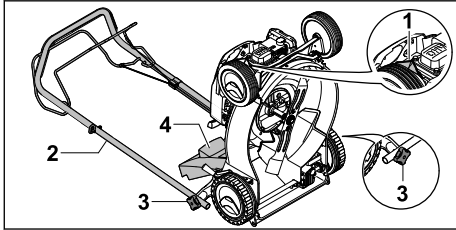

- ▶ Retirar la pipa de bujía (1).
- ▶ Sujetar el manillar (2) y soltar las tuercas con mango de estrella (3).
- ▶ Depositar el manillar (2) hacia atrás.
- ▶ Abrir el deflector (4) y mantenerlo en esa posición.
- ▶ Volcar el cortacésped hacia atrás.

15.2 Limpiar el cortacésped

- ▶ Apagar el motor.
- ▶ Dejar que el cortacésped se enfríe.
- ▶ Retirar la pipa de bujía.
- ▶ Limpiar el cortacésped con un paño húmedo.
- ▶ Limpiar las ranuras de ventilación con un pincel.
- ▶ Volcar el cortacésped hacia atrás.
- ▶ Limpiar la zona alrededor de la cuchilla y la cuchilla misma con un palo de madera, un cepillo blando o un paño húmedo.
- ▶ Conectar la pipa de bujía.

INDICACIÓN

- La limpieza con una hidrolimpiadora o con chorros de agua puede dañar la máquina.
 - ▶ No limpiar la máquina con una hidrolimpiadora o con chorros de agua.

16 Mantenimiento

16.1 Intervalos de mantenimiento

Los intervalos de mantenimiento dependen de las condiciones ambientales y laborales. STIHL recomienda los siguientes intervalos de mantenimiento:

Motor

- ▶ Someter el motor al mantenimiento indicado en el manual de instrucciones del motor.

Cortacésped

- ▶ Encargar anualmente a un distribuidor especializado STIHL que compruebe el cortacésped.

16.2 Desmontar y montar la cuchilla

16.2.1 Desmontar la cuchilla

- ▶ Apagar el motor.
- ▶ Retirar la pipa de bujía.
- ▶ Volcar el cortacésped hacia atrás.

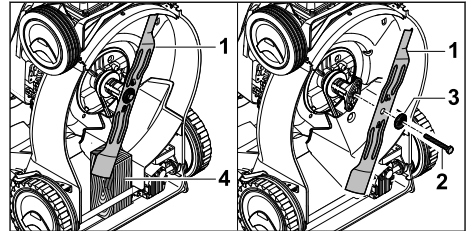

- ▶ Bloquear la cuchilla (1) con un taco de madera (4).
- ▶ Desenroscar el tornillo (2) y retirarlo con la arandela (3).
- ▶ Retirar la cuchilla (1).
- ▶ Desechar el tornillo (2) y la arandela (3). Utilizar un tornillo nuevo y una arandela nueva para montar la cuchilla (1).

16.2.2 Montar la cuchilla

- ▶ Apagar el motor.
- ▶ Retirar la pipa de bujía.
- ▶ Volcar el cortacésped hacia atrás.

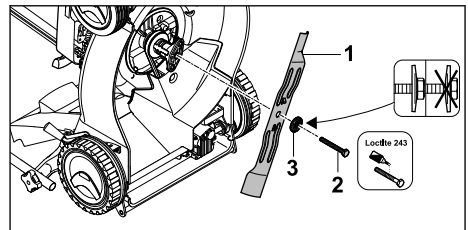

- ▶ Colocar la arandela nueva (3) sobre el tornillo nuevo (2).
- ▶ Aplicar el freno para tornillos Loctite 243 a la rosca del tornillo (2).
- ▶ Colocar la cuchilla (1) de tal manera que las protuberancias de la superficie de contacto encajen en las entalladuras de la cuchilla (1).
- ▶ Enroscar el tornillo (2) junto con la arandela (3).

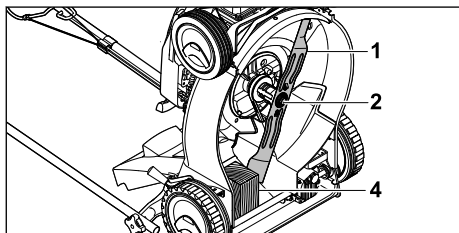

- ▶ Bloquear la cuchilla (1) con un taco de madera (4).
- ▶ Apretar el tornillo (2) a un par de 65 Nm.

16.3 Afilar y equilibrar la cuchilla

Se requiere mucha práctica para afilar y equilibrar una cuchilla correctamente.

STIHL recomienda encargar el afilado y equilibrado de la cuchilla a un distribuidor especializado STIHL.



ADVERTENCIA

- Los filos de corte de la cuchilla están afilados. El usuario se puede cortar.
 - ▶ Llevar guantes protectores de material resistente.

- ▶ Apagar el motor.
- ▶ Retirar la pipa de bujía.
- ▶ Volcar el cortacésped hacia atrás.
- ▶ Desmontar la cuchilla.
- ▶ Afilar la cuchilla, teniendo en cuenta el ángulo de afilado, y enfriar la cuchilla; 19.2. Al afilar la cuchilla su color no debe cambiar a azul.
- ▶ Montar la cuchilla.
- ▶ En caso de dudas: consultar a un distribuidor especializado STIHL.

17 Reparación

17.1 Reparar el cortacésped

El usuario mismo no puede reparar el cortacésped y la cuchilla.

- ▶ Si el cortacésped o la cuchilla tuvieran algún daño: no utilizar el cortacésped o la cuchilla y consultar a un distribuidor especializado STIHL.
- ▶ Su hubiera rótulos ilegibles o dañados: encargar a un distribuidor especializado STIHL que sustituya los rótulos.

18 Subsancar las perturbaciones

18.1 Subsancar las anomalías del cortacésped

Anomalía	Causa	Solución
El motor no se puede arrancar.	El estribo de mando para corte de césped no se ha presionado.	▶ Arrancar el motor de la manera descrita en este manual de instrucciones.
	El depósito de combustible está vacío.	▶ Repostar el cortacésped.
	La tubería de combustible está obstruida.	▶ Consultar a un distribuidor especializado STIHL.
	En el depósito se encuentra combustible de mala calidad, sucio o caducado.	▶ Utilizar gasolina sin plomo nueva de marca.
	El filtro de aire está sucio.	▶ Limpiar o sustituir el filtro de aire como se describe en el manual de instrucciones del motor.
	La pipa de bujía se ha retirado de la bujía de encendido, o el cable de encendido está mal fijado a la pipa.	▶ Conectar la pipa de bujía. ▶ Comprobar la conexión entre el cable de encendido y la pipa de bujía.
	La bujía de encendido está carbonizada o dañada, o la distancia entre los electrodos es incorrecta.	▶ Limpiar o sustituir la bujía de encendido. ▶ Ajustar la distancia entre los electrodos.
	La resistencia en la cuchilla es excesiva.	▶ Ajustar una altura de corte mayor. ▶ Arrancar el motor en hierba más baja.

Anomalía	Causa	Solución
El motor se arranca con dificultad o el motor pierde potencia.	La carcasa del cortacésped está obstruida.	Limpiar el cortacésped.
	La altura de corte está ajustada demasiado baja o la velocidad de avance es demasiado alta.	Adaptar la altura de corte o cortar el césped más lentamente.
	En el depósito de combustible y en el carburador hay agua, o el carburador está obstruido.	Vaciar el depósito de combustible; limpiar la tubería de combustible y el carburador.
	El depósito de combustible está sucio.	Consultar a un distribuidor especializado STIHL.
	El filtro de aire está sucio.	Limpiar o sustituir el filtro de aire como se describe en el manual de instrucciones del motor.
	La bujía de encendido está carbonizada.	Limpiar o sustituir la bujía de encendido.
El motor se sobrecalienta.	El nivel de aceite de motor es demasiado bajo.	Rellenar o cambiar el aceite de motor como se describe en el manual de instrucciones del motor.
	Las aletas de refrigeración están sucias.	Limpiar el cortacésped.
El cortacésped vibra fuertemente.	La cuchilla está dañada.	Sustituir la cuchilla.
	La cuchilla no está montada correctamente.	Montar la cuchilla.
La hierba no se está cortando bien.	La cuchilla está desafilada o desgastada.	Afilar o sustituir la cuchilla.

19 Datos técnicos

– RM 253.2 T: 51 cm

19.1 Cortacésped STIHL RM 248.2 T, RM 253.2 T

- Tipo de motor:
 - RM 248.2 T: STIHL EVC 200
 - RM 253.2 T: STIHL EVC 200
- Cilindrada:
 - RM 248.2 T: 139 cm³
 - RM 253.2 T: 139 cm³
- Potencia:
 - RM 248.2 T: 2,1 kW (2,8 CV) a 2800 rpm
 - RM 253.2 T: 2,1 kW (2,8 CV) a 2800 rpm
- Régimen:
 - RM 248.2 T: 2800 rpm
 - RM 253.2 T: 2800 rpm
- Capacidad máxima del depósito de combustible: 900 cm³ (0,9 l)
- Peso:
 - RM 248.2 T: 28 kg
 - RM 253.2 T: 29 kg
- Capacidad máxima del recogedor de hierba: 55 l
- Ancho de corte:
 - RM 248.2 T: 46 cm

19.2 Cuchilla

- Grosor mínimo a: 2,0 mm
- Ancho mínimo b: 55 mm
- Ángulo de afilado c: 30°

19.3 Valores de sonido y vibración

RM 248.2 T

- El valor K para el nivel sonoro es de 2 dB(A). El valor K para la potencia sonora garantizada es 1,2 dB(A). El valor K para los valores de vibración es de 1,40 m/s².
- Nivel sonoro L_{pA} medido según EN ISO 5395-2: 80 dB(A)
 - Potencia sonora garantizada L_{WA}d medida según 2000/14/EC / S.I. 2001/1701: 94 dB(A)
 - Valor de vibración a_{hv} manillar, medido según EN ISO 5395-2: 2,80 m/s²

RM 253.2 T

- El valor K para el nivel sonoro es de 2 dB(A). El valor K para la potencia sonora garantizada es

1,4 dB(A). El valor K para el valor de vibración es de 2,2 m/s².

- Nivel sonoro L_{pA} medido según EN ISO 5395-2: 84 dB(A)
- Potencia sonora garantizada L_{WA}d medida según 2000/14/EC / S.I. 2001/1701: 97 dB(A)
- Valor de vibración a_{hV} manillar, medido según EN ISO 5395-2: 5,50 m/s²

En www.stihl.com/vib se puede encontrar información sobre el cumplimiento de la directiva 2002/44/EC y S.I. 2005/1093 sobre vibraciones.

19.4 REACH

REACH designa una ordenanza CE para el registro, evaluación y homologación de productos químicos.

Para informaciones para cumplimentar la ordenanza REACH, véase www.stihl.com/reach.

20 Piezas de repuesto y accesorios

20.1 Piezas de repuesto y accesorios

STIHL Estos símbolos caracterizan las piezas de repuesto STIHL y los accesorios originales STIHL.

STIHL recomienda emplear piezas de repuesto STIHL y accesorios originales STIHL.

Las piezas de repuesto y los accesorios de fabricantes externos no pueden ser evaluados por STIHL en lo que respecta a su fiabilidad, seguridad y aptitud pese a una observación continua del mercado por lo que STIHL tampoco puede responsabilizarse de su aplicación.

Las piezas de repuesto y los accesorios originales STIHL se pueden adquirir en un distribuidor especializado STIHL.

20.2 Repuestos importantes

STIHL no se responsabiliza de los daños personales o materiales ocasionados por el uso de piezas acoplables o de repuesto no autorizadas.

- Cuchilla RM 248 T: 6350 702 0103
- Cuchilla RM 253 T: 6371 702 0102
- Tornillo de cuchilla: 9008 319 9028
- Arandela: 0000 702 6600

21 Gestión de residuos

21.1 Desechar el cortacésped

Se puede obtener información sobre la eliminación de residuos en la administración local o en un distribuidor especializado STIHL.

Una eliminación inadecuada puede dañar la salud y contaminar el medio ambiente.

- ▶ Llevar los productos STIHL, incluido el embalaje, a un centro de recogida adecuado para su reciclaje, de acuerdo con la normativa local.
- ▶ No se deben desechar con la basura normal.

22 Declaración de conformidad UE

22.1 Cortacésped STIHL RM 248.2 T, RM 253.2 T

STIHL Tirol GmbH
Hans Peter Stihl-Straße 5
6336 Langkampfen

Austria

declara, como único responsable, que

- Artículo: Cortacésped
- Marca: STIHL
- Tipo: RM 248.2 T, 253.2 T
- Ancho de corte:
 - RM 248.2 T: 46 cm
 - RM 253.2 T: 51 cm
- Identificación de serie:
 - RM 248.2 T: 6350
 - RM 253.2 T: 6371

cumple con las disposiciones aplicables de las directivas 2000/14/EC, 2006/42/EC, 2014/30/EU y 2011/65/EU y se ha diseñado y fabricado en conformidad con las normas siguientes, en sus versiones en vigor en la fecha de producción: EN ISO 5395-1, EN ISO 5395-2 y EN ISO 14982.

Entidad que participó en la evaluación:
TÜV Rheinland LGA Products GmbH
Tillystraße 2

90431 Nürnberg, DE

Para la determinación de la potencia sonora medida y garantizada se procedió según la directiva 2000/14/EC, anexo VIII.

- Potencia sonora medida RM 248.2 T: 93,2 dB(A)
- Potencia sonora garantizada RM 248.2 T: 94 dB(A)

- Potencia sonora medida RM 253.2 T:
96,0 dB(A)
- Potencia sonora garantizada RM 253.2 T:
97 dB(A)

La documentación técnica se conserva en la empresa STIHL Tirol GmbH.

El año de fabricación y el número de serie se indican en el cortacésped.

Langkampfen, 02.07.2021

STIHL Tirol GmbH

p.p. 

Matthias Fleischer, director del Departamento de investigación y desarrollo

p.p. 

Sven Zimmermann, director general de Calidad

23 Declaración de conformidad UKCA

23.1 Cortacésped STIHL RM 248.2 T, RM 253.2 T

STIHL Tirol GmbH
Hans Peter Stihl-Straße 5
6336 Langkampfen

Austria

declara, como único responsable, que

- Artículo: Cortacésped
- Marca: STIHL
- Tipo: RM 248.2 T, 253.2 T
- Ancho de corte:
 - RM 248.2 T: 46 cm
 - RM 253.2 T: 51 cm
- Identificación de serie:
 - RM 248.2 T: 6350
 - RM 253.2 T: 6371

cumple con las disposiciones aplicables de los reglamentos británicos Noise Emission in the Environment by Equipment for use Outdoors Regulations 2001, Supply of Machinery (Safety) Regulations 2008, Electromagnetic Compatibility Regulations 2016 y The Restriction of the Use of Certain Hazardous Substances in Electrical and Electronic Equipment Regulations 2012, y se ha diseñado en conformidad con las normas siguientes, en sus versiones en vigor en la fecha

de producción: EN ISO 5395-1, EN ISO 5395-2, EN ISO 14982.

Entidad que participó en la evaluación:

TUV Rheinland UK LTD
1011 Stratford Road
Solihull, B90 4BN

Para la determinación de la potencia sonora medida y garantizada se procedió según el reglamento británico Noise Emission in the Environment by Equipment for use Outdoors Regulations 2001, Schedule 11.

- Potencia sonora medida RM 248.2 T:
93,2 dB(A)
- Potencia sonora garantizada RM 248.2 T:
94 dB(A)
- Potencia sonora medida RM 253.2 T:
96 dB(A)
- Potencia sonora garantizada RM 253.2 T:
97 dB(A)

La documentación técnica se conserva en la empresa STIHL Tirol GmbH.

El año de fabricación y el número de serie se indican en el cortacésped.

Langkampfen, 01.07.2022

STIHL Tirol GmbH

p.p. 

Matthias Fleischer, director del Departamento de investigación y desarrollo

p.p. 

Sven Zimmermann, director del Departamento de calidad

Popis sadržaja

1	Predgovor.....	55
2	Informacije uz ovu uputu za uporabu.....	55
3	Pregled.....	55
4	Upute o sigurnosti u radu.....	56
5	Priprema kosilice za rad.....	61
6	Sastavljanje kosilice.....	61
7	Ulijevanje goriva u kosilicu.....	62
8	Namještanje kosilice za korisnika.....	63
9	Pokretati/startati i zaustaviti motor.....	63
10	Provjera kosilice.....	64
11	Rad kosilicom.....	64

12	Nakon rada.....	65
13	Transport.....	65
14	Pohranjivanje/skladištenje.....	66
15	Čistiti.....	66
16	Održavati.....	67
17	Popravlјati.....	68
18	Odkloniti smetnje/kvarove.....	68
19	Tehnički podaci.....	69
20	Pričuvni dijelovi i pribor.....	69
21	Zbrinjavanje.....	69
22	EU-izjava o sukladnosti.....	70
23	Adrese.....	70

1 Predgovor

Dragi kupci,

raduje nas da ste se odlučili za tvrtku STIHL. Svoje proizvode razvijamo i izrađujemo u vrhunskoj kvaliteti sukladno potrebama naših kupaca. Tako i pri ekstremnim zahtjevima nastaju proizvodi velike pouzdanosti.

STIHL pruža vrhunsku kakvoću i pri servisiranju. Naš stručni trgovac jamči kompetentno savjetovanje i upućivanje, kao i sveobuhvatnu tehničku skrb.

Tvrtka STIHL izričito je posvećena održivom i odgovornom opođenju prema prirodi. Ove upute za uporabu pomažu vam da svoj proizvod tvrtke STIHL rabite na siguran i ekološki način s dugim rokom trajanja.

Zahvaljujemo vam na povjerenju i želimo vam mnogo radosti s vašim proizvodom tvrtke STIHL.



Dr. Nikola Stihl

VAŽNO! PRIJE KORIŠTENJA PROČITATI I POHRANITI NA SIGURNO MJESTO.

2 Informacije uz ovu uputu za uporabu

2.1 Važeći dokumenti

Ove upute za uporabu prijevod su originalnih uputa za uporabu proizvođača u skladu s EC Direktivom 2006/42/EC.

Primjenjuju se lokalni sigurnosni propisi.

- Uz ove upute za uporabu s razumijevanjem pročitajte i pohranite sljedeće dokumente:
 - Upute za uporabu za motor STIHL EVC 200.3

2.2 Označavanje upozornih uputa u tekstu

! OPASNOST

- Uputa upućuje na opasnosti, koje mogu uzrokovati teške ozljede ili smrt.
 - Navedene mjere mogu spriječiti teške ozljede ili smrt.

! UPOZORENJE

- Uputa upućuje na opasnosti, koje **moгу** uzrokovati teške ozljede ili smrt.
 - Navedene mjere mogu spriječiti teške ozljede ili smrt.

UPUTA

- Uputa upućuje na opasnosti, koje mogu uzrokovati štete na stvarima.
 - Navedene mjere mogu spriječiti štete na stvarima.

2.3 Simboli u tekstu



Ovaj simbol upućuje na poglavlje u ovoj uputi za uporabu.

3 Pregled

3.1 Kosilica

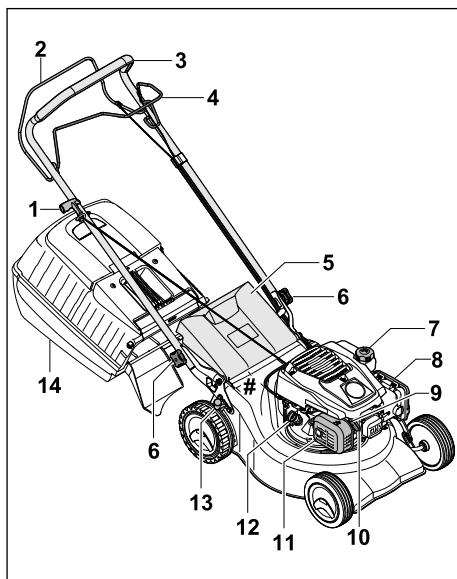

1 Ručica za pokretanje

Ručica za pokretanje upotrebljava se za pokretanje motora.

2 Drška za pokretanje košnje

Drška za pokretanje košnje upotrebljava se za uključivanje i isključivanje motora.

3 Upravljač

Upravljač služi za pridržavanje kosilice, upravljanje njome i njezin transport.

4 Drška za pokretanje voznog pogona

Drška za pokretanje voznog pogona uključuje i isključuje vozni pogon.

5 Zaklopka za izbacivanje

Zaklopka za izbacivanje zatvara kanal za izbacivanje.

6 Zvezdasta matica

Zvezdasta matica priteže upravljač na kosilicu.

7 Čep spremnika goriva

Čep spremnika goriva zatvara otvor za ulijevanje benzina.

8 Poklopac filtera

Poklopac filtera pokriva zračni filter.

9 Svjećica

Svjećica pali smjesu goriva i zraka u motoru.

10 Utikač svjećice

Utikač svjećice spaja vod za paljenje i svjećicu.

11 Ispušni lonac

Ispušni lonac sprječava emisiju buke kosilice.

12 Čep spremnika motornog ulja

Čep spremnika motornog ulja zatvara otvor za ulijevanje motornog ulja.

13 Poluga

Poluga služi namještanju visine reza.

14 Košara za travu

Košara za travu prikuplja pokošenu travu.

Natpisna pločica sa serijskim brojem stroja**3.2 Simboli**

Simboli se mogu nalaziti na kosilici i imaju sljedeće značenje:



Zajamčena razina zvučne snage prema Direktivi 2000/14/EC u dB(A) radi usporedivosti emisija zvuka proizvoda.



Ovaj simbol označava čep spremnika goriva.



Ovaj simbol označava čep spremnika motornog ulja.



Uključite i isključite motor.



Uključite vozni pogon.

4 Upute o sigurnosti u radu**4.1 Simboli upozorenja**

Simboli upozorenja na kosilici imaju sljedeće značenje:



Pridržavajte se sigurnosnih napomena i mjera navedenih u njima.



S razumijevanjem pročitajte i pohranite Upute za uporabu.



Pridržavajte se sigurnosnih napomena o kovitlanju predmeta i mjera navedenih u njima.



Ne dodirujte nož dok se okreće.



Izvucite utikač svjećice tijekom transporta, skladištenja, radova na održavanju ili popravaka.



Održavajte sigurnosni razmak.

4.2 Namjenska uporaba

Kosilica STIHL RM 248 T ili RM 253 T služi za košnju trave.

▲ UPOZORENJE

- Nenamjenska uporaba kosilice može dovesti do teških ozljeda ljudi i materijalne štete.
 - Kosilicu upotrebljavajte u skladu s ovim Uputama za uporabu ili Uputama za uporabu motora.

4.3 Zahtjevi prema korisniku**▲ UPOZORENJE**

- Neupućeni korisnici ne mogu prepoznati ni procijeniti opasnosti uporabe kosilice. Može doći do teških ozljeda ili smrti korisnika ili drugih osoba.



- ▶ S razumijevanjem pročitajte i pohranite Upute za uporabu.

- ▶ Ako se kosilica proslijeđuje drugoj osobi: priložite Upute za uporabu kosilice i motora.
- ▶ Osigurajte da korisnik ispunjava sljedeće zahtjeve:
 - Korisnik je odmoran.
 - Korisnik je tjelesno, osjetilno i duševno sposoban rukovati kosilicom i obavljati radove s tim strojevima. Ako je korisnik tjelesno, osjetilno ili duševno ograničeno sposoban za to, on smije raditi sa strojevima samo pod nadzorom ili prema uputama odgovorne osobe.
 - Korisnik može prepoznati i procijeniti opasnosti kosilice.
 - Korisnik je svjestan da je odgovoran za nezgode i štete.
 - Korisnik je punoljetan ili se pod nadzorom obučava za neko zanimanje u skladu s državnim propisima.
 - Ovlašteni trgovac tvrtke STIHL ili stručna osoba uputili su korisnika prije prvog rada kosilicom.
 - Korisnik nije pod utjecajem alkohola, lijekova ni droga.
- ▶ U slučaju nejasnoća: obratite se ovlaštenom trgovcu tvrtke STIHL.

4.4 Odjeća i oprema

▲ UPOZORENJE

- Tijekom rada može doći do kovitlanja predmeta uvis velikom brzinom. Korisnik se može ozlijediti.
 - ▶ Nosite dugačke hlače od otpornog materijala.
- Tijekom rada nastaje buka. Buka može oštetiti sluh.
 - ▶ Nosite štitičnik za uši.
- Tijekom rada može doći do kovitlanja prašine. Udahnuta prašina može narušiti zdravlje i proizročiti alergijske reakcije.
 - ▶ U slučaju kovitlanja prašine: nosite masku za zaštitu od prašine.
- Neprikladna odjeća može se zaplesti u drvo, grmlje i kosilicu. Korisnici se mogu teško ozlijediti ako ne nose prikladnu odjeću.
 - ▶ Nosite usko prijanjavu odjeću.
 - ▶ Skinite šalove i nakit.
- Tijekom čišćenja, radova na održavanju i transporta korisnik može doći u dodir s nožem. Korisnik se može ozlijediti.

- ▶ Nosite zaštitne rukavice od otpornog materijala.
- ▶ Nosite čvrstu, zatvorenu obuću s dobro prijanjavući đonom.
 - Korisnik se može okliznuti ako nosi neprikladnu obuću. Korisnik se može ozlijediti.
 - Tijekom oštrenja noževa može doći do zavrtlanja čestica materijala. Korisnik se može ozlijediti.
 - ▶ Nosite usko prijanjavuće zaštitne naočale. Prikladne zaštitne naočale ispitane su u skladu s normom EN 166 ili nacionalnim propisima te su dostupne u prodaji s odgovarajućom oznakom.
 - ▶ Nosite zaštitne rukavice od otpornog materijala.

4.5 Radno područje i okolina

▲ UPOZORENJE

- Osobe koje ne sudjeluju u postupku, djeca i životinje ne mogu prepoznati niti procijeniti opasnosti kosilice i zavrtlanih predmeta. Može doći do teških ozljeda osoba koje ne sudjeluju u postupku, djece i životinja te do materijalne štete.



- ▶ Udaljite osobe koje ne sudjeluju u postupku, djecu i životinje iz radnog područja.

- ▶ Održavajte razmak od predmeta.
- ▶ Ne ostavljajte kosilicu bez nadzora.
- ▶ Osigurajte da se djeca ne mogu igrati kosilicom.
- Dok motor radi, iz ispušnog lonca izlaze vrući ispušni plinovi. Vrući ispušni plinovi mogu zapaliti lako zapaljive materijale i uzrokovati požar.
 - ▶ Mlaz ispušnih plinova držite dalje od lako zapaljivih materijala.

4.6 Sigurnosno ispravno stanje

4.6.1 Kosilica

Kosilica je u sigurnosno ispravnom stanju ako su ispunjeni sljedeći uvjeti:

- Kosilica nije oštećena.
- Iz kosilice ne izlazi benzin.
- Čep spremnika za gorivo je zatvoren.
- Iz kosilice ne izlazi motorno ulje.
- Čep spremnika za motorno ulje je zatvoren.
- Kosilica je čista.
- Upravljački elementi funkcioniraju i nema promjena na njima.
- Ako je u tijeku košnja i pokošenu travu treba prikupljati u košaru za travu: košara za travu propisno je postavljena.



- Ako je u tijeku košnja i pokošenu travu treba izbacivati straga: košara za travu je postavljena, a zaklopka za izbacivanje zatvorena.
- Nož je pravilno montiran.
- Montiran je originalan pribor tvrtke STIHL namijenjen za ovu kosilicu.
- Pribor je pravilno montiran.
- Elastično opterećeni mehanizmi nisu oštećeni i funkcioniraju.
- Kada se pusti drška za pokretanje košnje, motor se isključuje.

▲ UPOZORENJE

- Ako uređaj nije u sigurnosno ispravnom stanju, komponente više ne mogu pravilno funkcionirati, može doći do deaktiviranja sigurnosnih naprava i do istjecanja goriva. Može doći do teških ozljeda ili smrti osoba.
 - ▶ Radite kosilicom samo ako nije oštećena.
 - ▶ Ako iz kosilice izlazi benzin: ne upotrebljavajte kosilicu i obratite se ovlaštenom trgovcu tvrtke STIHL.
 - ▶ Zatvorite čep spremnika za gorivo.
 - ▶ Ako iz kosilice izlazi motorno ulje: ne upotrebljavajte kosilicu i obratite se ovlaštenom trgovcu tvrtke STIHL.
 - ▶ Zatvorite čep spremnika za motorno ulje.
 - ▶ Ako je kosilica zaprljana: očistite kosilicu.
 - ▶ Nemojte dirati kosilicu i njezine sigurnosne sustave.
 - ▶ Zabranjena je svaka manipulacija na kosilici kojom se mijenja snaga ili broj okretaja motora.
 - ▶ Ako upravljački elementi ne funkcioniraju: ne upotrebljavajte kosilicu.
 - ▶ Elastično opterećeni mehanizmi mogu otpustiti spremljenu energiju.
 - ▶ Ako je u tijeku košnja i pokošenu travu treba prikupljati u košaru za travu: montirajte košaru za travu u skladu s ovim Uputama za uporabu.
 - ▶ Montirajte originalan pribor tvrtke STIHL namijenjen za ovu kosilicu.
 - ▶ Montirajte nož u skladu s ovim Uputama za uporabu.
 - ▶ Montirajte pribor u skladu s ovim Uputama za uporabu ili Uputama za uporabu pribora.
 - ▶ Ne umećite predmete u otvore kosilice.
 - ▶ Zamijenite istrošene ili oštećene pločice s napomenama.
 - ▶ U slučaju nejasnoća: obratite se ovlaštenom trgovcu tvrtke STIHL.

4.6.2 Nož

Nož je u sigurnosno ispravnom stanju ako su ispunjeni sljedeći uvjeti:

- Nož i dogradni dijelovi nisu oštećeni.
- Nož nije izobličen.
- Nož je pravilno montiran.
- Nož je pravilno naoštren.
- Na nožu nema srha.
- Nož je pravilno uravnotežen.
- Debljina i širina noža nisu manji od minimalne debljine i širine,  19.2.
- Kut oštrenja u skladu je s propisanim,  19.2.

▲ UPOZORENJE

- Ako nož nije u sigurnosno ispravnom stanju, može doći do odvajanja i zavrtavljanja njegovih dijelova. Ljudi se mogu teško ozlijediti.
 - ▶ Radite samo neoštećenim nožem i neoštećenim dogradnim dijelovima.
 - ▶ Pravilno montirajte nož.
 - ▶ Pravilno naoštrite nož.
 - ▶ Ako je debljina ili širina noža manja od minimalne debljine/širine: zamijenite nož.
 - ▶ Ovlašteni trgovac tvrtke STIHL treba uravnotežiti nož.
 - ▶ U slučaju nejasnoća: obratite se ovlaštenom trgovcu tvrtke STIHL.

4.7 Gorivo i ulijevanje goriva

▲ UPOZORENJE

- Gorivo koje se upotrebljava za ovu kosilicu je benzin. Benzin je visoko zapaljiv. Ako benzin dođe u kontakt s otvorenim plamenom ili vrućim predmetima, može uzrokovati požar ili eksploziju. Može doći do teških ozljeda ili smrti ljudi i materijalne štete.
 - ▶ Zaštitite benzin od vrućine i vatre.
 - ▶ Nemojte prolijevati benzin.
 - ▶ Ako se benzin prolije: obrišite benzin krpom i ponovno pokušajte pokrenuti motor kada su svi dijelovi kosilice suhi.
 - ▶ Nemojte pušiti.
 - ▶ Nemojte ulijevati gorivo u blizini vatre.
 - ▶ Prije punjenja goriva ugassite motor i ostavite ga da se ohladi.
 - ▶ Ako je potrebno isprazniti spremnik: učinite to na otvorenom.
 - ▶ Motor pokrenite najmanje 3 m od mjesta ulijevanja goriva.
 - ▶ Nikada nemojte skladištiti kosilicu unutar zgrade s benzinom u spremniku.
- Udahnute benzinske pare mogu uzrokovati trovanje.
 - ▶ Nemojte udisati benzinske pare.

- ▶ Ulijevajte gorivo na dobro prozračenom mjestu.
- Kosilica se zagrijava tijekom rada. Benzin se širi i u spremniku za gorivo može nastati preveliki pritisak. Ako se otvori čep spremnika za gorivo, benzin može štrcnuti iz spremnika. Benzin koji štrcne iz spremnika može se zapaliti. Korisnik se može teško ozlijediti.
 - ▶ Najprije ostavite kosilicu da se ohladi, a zatim otvorite čep spremnika za gorivo.
- Odjeća koja dođe u kontakt s benzinom lako je zapaljiva. Može doći do teških ozljeda ili smrti ljudi i materijalne štete.
 - ▶ Ako odjeća dođe u kontakt s benzinom: zamijenite odjeću.
- Benzin može onečistiti okoliš.
 - ▶ Nemojte prolijevati gorivo.
 - ▶ Benzin zbrinite ekološki i u skladu s propisima.
- Ako benzin dođe u kontakt s kožom ili očima, može doći do nadraživanja kože ili očiju.
 - ▶ Izbjegavajte kontakt s benzinom.
 - ▶ Ako je došlo do kontakta s kožom: zahvaćene dijelove kože operite velikom količinom vode i sapunom.
 - ▶ Ako je došlo do kontakta s očima: oči isperite velikom količinom vode najmanje 15 minuta i obratite se liječniku.
- Sustav paljenja kosilice stvara iskre. Iskre izaći van i prouzročiti požare i eksplozije u vrlo zapaljivoj i eksplozivnoj okolini. Može doći do teških ozljeda ili smrti ljudi i materijalne štete.
 - ▶ Upotrebljavajte svjeće koje su opisane u ovim Uputama za uporabu motora.
 - ▶ Uvrnite svjeće i zategnite ih.
 - ▶ Čvrsto natakните utikač svjeće.
- Ako se u kosilicu ulije benzin koji nije prikladan za motor, kosilica se može oštetiti.
 - ▶ Upotrijebite svježe, bezolovno gorivo priznate marke.
 - ▶ Uzmite u obzir napomene u Uputama za uporabu motora.
- ▶ Kosite samo kada je vidljivost dobra. Ako su osvijetljenje i vidljivost loši, nemojte upotrebljavati kosilicu.
- ▶ Samostalno rukujte kosilicom.
- ▶ Obratite pažnju na prepreke.
- ▶ Nemojte naginjati kosilicu.
- ▶ Radite stojeći na tlu i održavajte ravnotežu.
- ▶ Ako osjetite znakove umora: napravite radnu pauzu.
- ▶ Ako kosite na kosini: Kosite poprijeko u odnosu na kosinu.
- ▶ Nemojte raditi na kosinama s nagibom većim od 25° (46,6 %).
- ▶ Kosilicu upotrebljavajte s posebnim oprezom kada radite u blizini padina, rubova terena, jama, nakupina smeća i nasipa.
- ▶ Radno vrijeme isplanirajte tako da se izbjegnju veća opterećenja tijekom duljeg vremenskog razdoblja.
- Dok motor radi, stvaraju se ispušni plinovi. Udahnuti ispušni plinovi mogu uzrokovati trovanje.
 - ▶ Nemojte udisati ispušne plinove.
 - ▶ Upotrebljavajte kosilicu na dobro prozračenom mjestu.
 - ▶ U slučaju mučnine, glavobolje, smetnji vida, smetnji sluha ili vrtoglavice: završite s radom i potražite liječnika.
- Ako korisnik nosi štitnik za uši i motor radi, korisnik može ograničeno čuti i procijeniti zvukove.
 - ▶ Radite mirno i promišljeno.
- Kosilica je opremljena napravom za zaustavljanje motora.
 - ▶ Kada se otpusti drška za pokretanje košnje, motor i nož zaustavljaju se unutar 3 sekunde.
- Rotirajući nož može posjeci korisnika. Može doći do teške ozljede korisnika.
 - ▶ Izvucite utikač svjeće.



4.8 Radovi

▲ UPOZORENJE

- Ako korisnik nije ispravno pokrenuo motor, korisnik može izgubiti kontrolu nad kosilicom. Može doći do teške ozljede korisnika.
 - ▶ Motor pokrenite u skladu s ovim Uputama za uporabu.
- Korisnik u određenim situacijama više ne može raditi koncentrirano. Može se spotaknuti, pasti i teško ozlijediti.
 - ▶ Radite mirno i promišljeno.
- ▶ Ne dodirujte nož dok se okreće.
- ▶ Ako neki predmet blokira nož: Isključite motor. Tek nakon toga uklonite predmet.
- Ako se radi bez voznog pogona, on se može neželjeno uključiti, nakon čega se kosilica počinje kretati. Može doći do teških ozljeda osoba i materijalne štete.
 - ▶ Pritisnite dršku za pokretanje voznog pogona samo ako je potrebno uključiti vozni pogon.
- Ako tijekom rada dođe do promjena na kosilici ili se ona neuobičajeno ponaša, možda nije u



sigurnosno ispravnom stanju. Može doći do teških ozljeda osoba i materijalne štete.

► Završite s radom i obratite se ovlaštenom trgovcu tvrtke STIHL.

- Tijekom rada kosilica može vibrirati.
 - Nosite zaštitne rukavice.
 - Pravite radne pauze.
 - Ako se pojave znakovi cirkulacijskih smetnji: obratite se liječniku.
- Pregledajte površinu košnje i pazite na prepreke. Ako tijekom rada nož udari u strani predmet, taj predmet ili njegovi dijelovi mogu se zavlatiti uvis velikom brzinom. Može doći do ozljeda ljudi i materijalne štete.



► Uklonite strane predmete poput kamenja, štapova, žica, igračaka ili drugih stranih tijela iz radnog područja. Označite sakrivene predmete koje nije moguće ukloniti.

- Nakon otpuštanja drške za pokretanje košnje nož se okreće još kratko vrijeme. Može doći do teških ozljeda osoba.



► Pričekajte da se nož prestane okretati.
► Košaru za travu skinite tek kada se nož prestane okretati.

- Ako rotirajući nož udari u tvrd predmet, može doći do iskrenja. Iskre mogu prouzročiti požare u vrlo zapaljivoj okolini. Može doći do teških ozljeda ili smrti osoba i materijalne štete.
 - Nemojte raditi u vrlo zapaljivoj okolini.
- Ako se kosilica postavlja na kosu površinu, ona se može nenamjerno s nje otkotrljati. Može doći do ozljeda ljudi i materijalne štete.
 - Kosilicu pustite tek onda kada se nalazi na ravnoj površini i kada se ne može sama otkotrljati.
- Ako se na upravljač pričvršćuju predmeti, kosilica se radi dodatne težine može prevrnuti. Može doći do ozljeda ljudi i materijalne štete.
 - Nemojte pričvršćivati predmete na upravljač.

▲ OPASNOST

- Ako se radi u okolini naponskih vodova, nož može doći u kontakt s njima i oštetiti ih. Može doći do teških ozljeda ili smrti korisnika.
 - Nemojte raditi u okolini naponskih vodova.
- Ako se radi tijekom nevremena, munja može udariti u korisnika. Može doći do teških ozljeda ili smrti korisnika.
 - U slučaju nevremena: nemojte raditi.
- Ako se radi po kiši, korisnik se može okliznuti. Može doći do teških ozljeda ili smrti korisnika.
 - Ako pada kiša: nemojte raditi.

4.9 Transport

▲ UPOZORENJE

- Tijekom transporta kosilica se može prevrnuti ili pomaknuti. Može doći do ozljeda ljudi i materijalne štete.
 - Isključite motor.



► Pričekajte da se nož prestane okretati.



► Izvucite utikač svjećeice.

- Osigurajte kosilicu zateznim remenima, remenom ili mrežom na prikladnoj utovarnoj površini tako da se ne može prevrnuti niti pomicati.
- Nakon što je motor pokrenut, ispušni lonac i motor mogu biti vrući. Korisnik se može opeći tijekom transporta.
 - Gurnite kosilicu.
- Kosilica je teška. Ako korisnik sam nosi kosilicu, može se ozlijediti.
 - Nosite zaštitne rukavice.
 - Kosilicu trebaju nositi dvije osobe.
- Tijekom transporta može istjecati benzin što može uzrokovati zaprljanja i oštećenja.
 - Gurnite kosilicu.
 - Transportirajte uređaj bez benzina.

4.10 Skladištenje

▲ UPOZORENJE

- Djeca ne mogu prepoznati niti procijeniti opasnosti kosilice. Mogu se teško ozlijediti.
 - Isključite motor.
- Skladištite kosilicu izvan dometa djece.
- Metalne komponente mogu zahrđati zbog vlage. Kosilica se može oštetiti.
 - Skladištite kosilicu u čistom i suhom stanju.
- Ako se kosilica skladišti na kosu površinu, ona se može nenamjerno s nje otkotrljati. Može doći do ozljeda ljudi i materijalne štete.
 - Skladištite kosilicu samo na ravnoj površini.

4.11 Čišćenje, održavanje i popravljanje

▲ UPOZORENJE

- Ako tijekom čišćenja, održavanja ili popravaka motor radi, može doći do teških ozljeda ljudi i materijalne štete.
 - Isključite motor.



- ▶ Pričekajte da se nož prestane okretati.



- ▶ Izvucite utikač svećice.

- Ako tijekom čišćenja, održavanja ili popravaka motor radi, vozni se pogon može slučajno uključiti. Može doći do teških ozljeda osoba i materijalne štete.
 - ▶ Isključite motor.



- ▶ Izvucite utikač svećice.

- Nakon što je motor pokrenut, ispušni lonac i motor mogu biti vrući. Osobe se mogu opeći.
 - ▶ Pričekajte dok se ispušni lonac i motor ne ohlade.
- Abrazivna sredstva za čišćenje, čišćenje vodenim mlazom ili šiljasti predmeti mogu dovesti do oštećenja kosilice ili noža. Ako se kosilica ili nož ne čiste pravilno, komponente više ne mogu pravilno funkcionirati i može doći do deaktiviranja sigurnosnih naprava. Može doći do teških ozljeda osoba.
 - ▶ Čistite kosilicu i nož u skladu s ovim Uputama za uporabu, 15.2.
- Ako se kosilica i nož ne održavaju ili ne popravljaju prema ovim Uputama za uporabu, komponente više ne mogu pravilno funkcionirati i može doći do deaktiviranja sigurnosnih naprava. Može doći do teških ozljeda ili smrti osoba.
 - ▶ Zamijenite istrošene ili oštećene dijelove.
 - ▶ Radove održavanja na kosilici izvodite ili kosilicu popravljajte u skladu s ovim Uputama za uporabu.
 - ▶ Izvodite radove održavanja na nožu u skladu s ovim Uputama za uporabu.
- Tijekom čišćenja, radova na održavanju i popravaka noža korisnik se može posjeci oštrim rubovima oštrice. Korisnik se može ozlijediti.
 - ▶ Nosite zaštitne rukavice od otpornog materijala.
- Nož može postati vruć tijekom oštrenja. Korisnik se može opeći.
 - ▶ Pričekajte da se nož ohladi.
 - ▶ Nosite zaštitne rukavice od otpornog materijala.

5 Priprema kosilice za rad

5.1 Priprema kosilice za rad

Prije početka radova uvijek se moraju provesti sljedeći koraci:

- ▶ Uklonite ambalažni materijal i transportne brave.
- ▶ Osigurajte da su sljedeće komponente u sigurno ispravnom stanju:
 - kosilica, 4.6.1
 - nož, 4.6.2
- ▶ Očistite kosilicu, 15.
- ▶ Provjerite nož, 10.1.
- ▶ Montirajte upravljač, 6.1.
- ▶ Ulijte motorno ulje, 6.3.
- ▶ Rasklopite upravljač, 8.1.
- ▶ Ulijte gorivo u kosilicu, 7.
- ▶ Ako je u tijeku košnja i pokošenu travu treba prikupljati u košaru za travu: Objesite košaru za travu, 6.2.2.
- ▶ Ako je u tijeku košnja i pokošenu travu treba izbacivati straga: Skinite košaru za travu, 6.2.3.
- ▶ Namjestite visinu reza, 11.2.
- ▶ Provjerite upravljačke elemente, 10.2.
- ▶ Ako nije moguće provesti navedene korake: Ne upotrebljavajte kosilicu i obratite se ovlaštenom STIHL trgovcu.

6 Sastavljanje kosilice

6.1 Montaža upravljača

- ▶ Isključite motor.
- ▶ Postavite kosilicu na ravnu površinu.

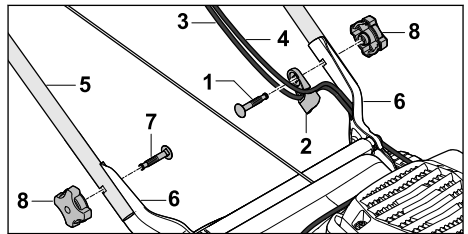

- ▶ Umetnite vijak (1) kroz vodilicu užeta (2).
- ▶ Objesite užad (3 i 4) u vodilicu užeta (2).
- ▶ Upravljač (5) držite na držačima (6) tako da su provrti poravnati.
- ▶ Provcute vijke (1 i 7) iznutra prema van kroz provrte.
- ▶ Zavrnite i zategnite zvjezdaste matice (8).

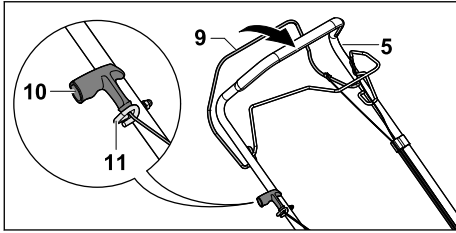

- ▶ Izvucite utikač svjeće.
- ▶ Pritisnite dršku za pokretanje košnje (9) prema upravljaču (5) i držite je.
- ▶ Ručicu za pokretanje (10) povucite lagano u smjeru vodilice užeta (11).
- ▶ Ručicu za pokretanje (10) objesite u vodilicu užeta (11).
- ▶ Otpustite dršku za pokretanje košnje (9).
- ▶ Ponovno nataknite utikač svjeće.

Upravljač (5) nije potrebno ponovno demontirati.

6.2 Montaža, vješanje i skidanje košare za travu

6.2.1 Sastavljanje košare za travu

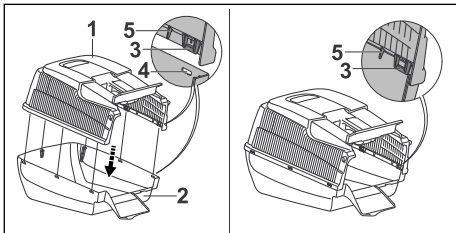

- ▶ Postavite gornji dio košare za travu (1) na donji dio košare za travu (2). Spojnice (3) i vodilice (5) moraju se nalaziti unutra. Spojnice (3) se moraju nalaziti na visini otvora (4).
- ▶ Spojnice (3) pritisnite jednu za drugom sa stražnje strane prema naprijed u otvore (4). Spojnice (3) će se čujno uklopiti.

6.2.2 Vješanje košare za travu

- ▶ Isključite motor.
- ▶ Postavite kosilicu na ravnu površinu.

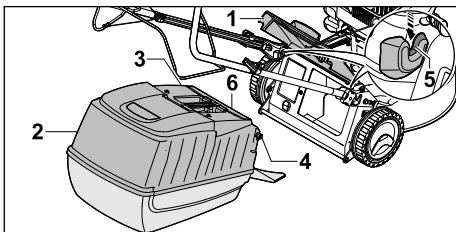

- ▶ Otvorite i držite zaklopku za izbacivanje (1).
- ▶ Uхватite košaru za travu (2) za ručicu (3) i kuke (4) objesite na prihvate (5). Poklopac (6) mora biti zatvoren.
- ▶ Zaklopku za izbacivanje (1) postavite na košaru za travu (2).

6.2.3 Skidanje košare za travu

- ▶ Isključite motor.
- ▶ Postavite kosilicu na ravnu površinu.
- ▶ Otvorite zaklopku za izbacivanje i držite je.
- ▶ Skinite košaru za travu povlačeći ručicu prema gore.
- ▶ Zatvorite zaklopku za izbacivanje.

6.3 Punjenje motornog ulja

Motorno ulje podmazuje i hladi motor.

Specifikacije o motornom ulju i količini punjenja možete naći u Uputama za uporabu motora.

UPUTA

- U stanju pri isporuci motorno ulje nije uliveno. Ako se motor pokrene bez motornog ulja ili s vrlo malom količinom motornog ulja, kosilica se može oštetiti.
 - ▶ Prije svakog postupka pokretanja provjeriti razinu motornog ulja i po potrebi dolijte motorno ulje.

- ▶ Motorno ulje ulijte u skladu s ovim Uputama za uporabu motora.

7 Ulijevanje goriva u kosilicu

7.1 Ulijevanje goriva u kosilicu

UPUTA

- Ako se u kosilicu ulije gorivo koje nije prikladno za motor, kosilica se može oštetiti.
 - ▶ Pridržavajte se Uputa za uporabu motora.
- ▶ Isključite motor.
- ▶ Postavite kosilicu na ravnu površinu.
- ▶ Područje oko čepa spremnika goriva očistite vlažnom krpom.

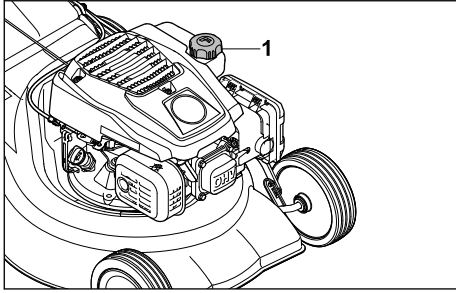

- ▶ Čep spremnika goriva (1) okrećite u smjeru suprotnom od kazaljke na satu dok se čep spremnika goriva ne može skinuti.
- ▶ Skinite čep spremnika goriva.
- ▶ Gorivo ulijte do najviše 15 mm od ruba spremnika goriva.
- ▶ Čep spremnika goriva postavite na spremnik goriva.
- ▶ Čep spremnika goriva okrećite u smjeru kazaljke na satu i čvrsto ga zategnite rukom. Spremnik goriva je zatvoren.

8 Namještanje kosilice za korisnika

8.1 Rasklapanje upravljača

- ▶ Isključite motor.
- ▶ Izvucite utikač svjeće.
- ▶ Postavite kosilicu na ravnu površinu.

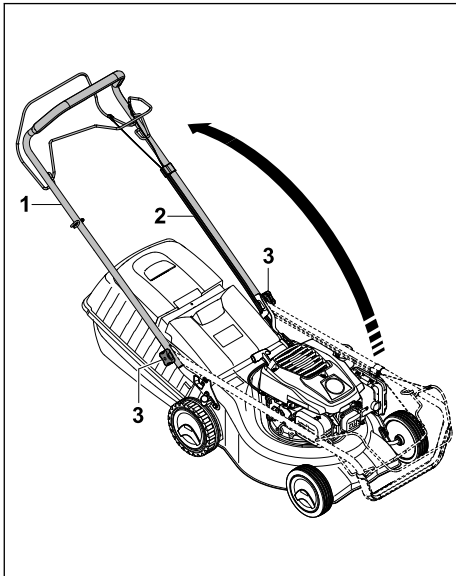

- ▶ Otpustite zvjezdaste matice (1) ako su zategnute.
- ▶ Rasklopite upravljač (2) i pritom pazite da se užad (3) ne uklješti.
- ▶ Zategnite zvjezdaste matice (1). Upravljač (2) je čvrsto spojen s kosilicom.

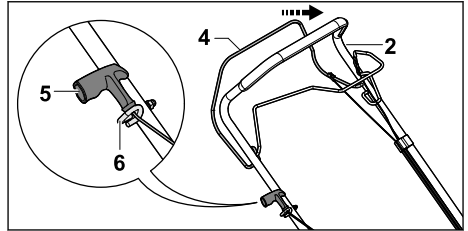

- ▶ Pritisnite dršku za pokretanje košnje (4) prema upravljaču (2) i držite je pritisnutom.
- ▶ Ručicu za pokretanje (5) povucite lagano u smjeru vodilice užeta (6).
- ▶ Ručicu za pokretanje (5) objesite u vodilicu užeta (6).
- ▶ Otpustite dršku za pokretanje košnje (4).
- ▶ Ponovno priključite utikač svjeće.

8.2 Sklapanje upravljača

Upravljač se može sklopiti radi uštede prostora prilikom transporta i skladištenja.

- ▶ Isključite motor.
- ▶ Izvucite utikač svjeće.
- ▶ Postavite kosilicu na ravnu površinu.
- ▶ Pritisnite dršku za pokretanje košnje prema upravljaču i držite je.
- ▶ Ručicu za pokretanje skinite s vodilice užeta i lagano je vraćajte u smjeru motora.
- ▶ Otpustite dršku za pokretanje košnje.
- ▶ Čvrsto držite upravljač i otpustite zvjezdaste matice.
- ▶ Preklopite upravljač prema naprijed.

9 Pokretati/startati i zaustaviti motor

9.1 Pokretanje motora

- ▶ Postavite kosilicu na ravnu površinu.

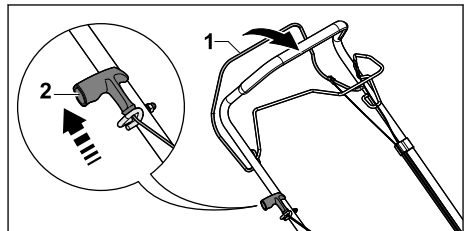

- ▶ Lijevom rukom pritisnite dršku za pokretanje košnje (1) prema upravljaču i držite je.
- ▶ Polako desnom rukom izvucite ručicu za pokretanje (2) do pojave otpora.
- ▶ Brzo izvlačite i vraćajte ručicu za pokretanje (2) dok motor radi.
- ▶ Ako se motor ne pokreće: pridržavajte se Uputa za uporabu motora.

9.2 Isključivanje motora



- ▶ Postavite kosilicu na ravnu površinu.
- ▶ Otpustite dršku za pokretanje košnje. Motor se isključuje.
- ▶ Napustite korisnički položaj.

10 Provjera kosilice

10.1 Provjera noža

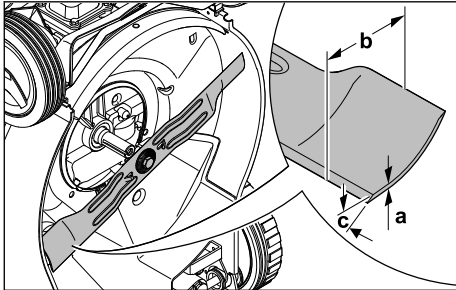
- ▶ Isključite motor.
- ▶ Izvucite utikač svjećice.
- ▶ Uspravite kosilicu,  15.1.



- ▶ Izmjerite sljedeće:
 - debljinu a
 - širinu b
 - kut oštrenja c
- ▶ Ako je debljina ili širina noža manja od minimalne debljine/širine: zamijenite nož,  19.2.
- ▶ Ako kut oštrenja nije u skladu s propisanim: naoštrite nož,  19.2.
- ▶ U slučaju nejasnoća: obratite se ovlaštenom trgovcu tvrtke STIHL.

10.2 Provjera upravljačkih elemenata

Drška za pokretanje košnje i drška za vozni pogon

- ▶ Isključite motor.
- ▶ Potpuno povucite dršku za pokretanje košnje i dršku za pokretanje voznog pogona u smjeru upravljača i ponovno ih pustite.
- ▶ Ako se drška za pokretanje košnje ili drška za pokretanje voznog pogona teško pomiče ili se ne vrati u početni položaj: ne upotrebljavajte

kosilicu i obratite se ovlaštenom trgovcu tvrtke STIHL.

Drška za pokretanje košnje ili drška za pokretanje voznog pogona je u kvaru.

11 Rad kosilicom

11.1 Držanje i vođenje kosilice

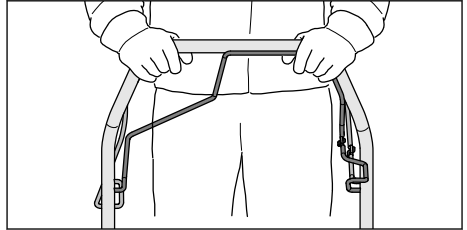

- ▶ Čvrsto držite upravljač objema rukama tako da ga palčevi obuhvaćaju.

11.2 Namještanje visine reza

Moguće je namjestiti 7 visina reza:

- 30 mm = položaj 1
- 40 mm = položaj 2
- 50 mm = položaj 3
- 55 mm = položaj 4
- 65 mm = položaj 5
- 70 mm = položaj 6
- 80 mm = položaj 7

Položaji su navedeni na kosilici.

Namještanje visine reza

- ▶ Isključite motor.
- ▶ Nož se ne smije okretati.
- ▶ Postavite kosilicu na ravnu površinu.

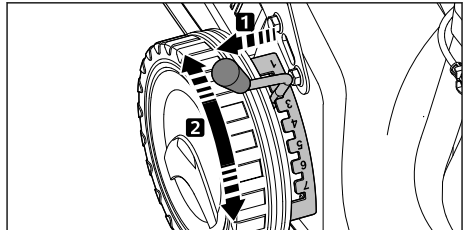

- ▶ Povucite polugu (1) iz utora i postavite je u željeni položaj.

11.3 Uklučivanje i isključivanje voznog pogona

11.3.1 Uklučivanje voznog pogona

- ▶ Postavite kosilicu na ravnu površinu.
- ▶ Pokrenite motor.

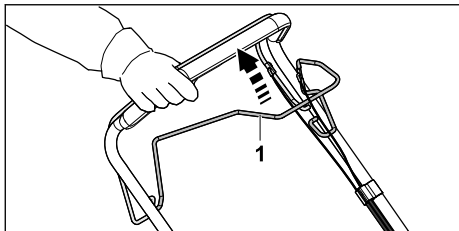

- ▶ Potpuno povucite dršku za pokretanje voznog pogona (1) u smjeru upravljača i držite je tako da palac obuhvaća upravljač. Kosilica se počinje kretati.

11.3.2 Isključivanje voznog pogona

- ▶ Otpustite dršku za pokretanje voznog pogona.
- ▶ Pričekajte da se kosilica zaustavi.

11.4 Košnja



- ▶ Ako se radi uz uključen vozni pogon: kontrolirano vozite kosilicu prema naprijed.
- ▶ Ako se radi uz isključen vozni pogon: polako i kontrolirano gurajte kosilicu prema naprijed.

11.5 Pražnjenje košare za travu

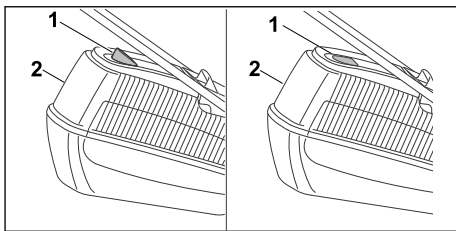

Zračna struja koju proizvodi nož podiže pokazivač razine napunjenosti (1). Kad je košara za travu puna, zračna se struja prekida. Ako je zračna struja preniska, pokazivač razine napunjenosti (1) vraća se u stanje mirovanja. To je znak da treba isprazniti košaru za travu (2).

Neograničena funkcija pokazivača razine napunjenosti (1) postoji samo pri optimalnoj zračnoj struji. Vanjski utjecaji, kao što su mokra, gusta ili visoka trava, niska visina reza, onečišćenje ili slično, mogu utjecati na zračnu struju i rad pokazivača razine napunjenosti (1).

- ▶ Ako se pokazivač razine napunjenosti (1) vrati u stanje mirovanja: ispraznite košaru za travu (2).
- ▶ Isključite motor.
- ▶ Skinite košaru za travu (2).

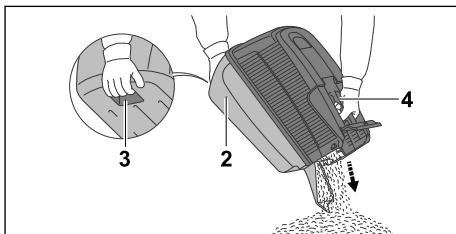

- ▶ Košaru za travu (2) čvrsto držite na drški (4) i drugom rukom na stražnjoj drški (3).
- ▶ Ispraznite košaru za travu (2).
- ▶ Objesite košaru za travu (2).

12 Nakon rada

12.1 Nakon rada

- ▶ Isključite motor.
- ▶ Ako je kosilica mokra: pričekajte da se kosilica osuši.
- ▶ Očistite kosilicu.

13 Transport

13.1 Transport kosilice

- ▶ Isključite motor.
- ▶ Nož se ne smije okretati.

- ▶ Izvucite utikač svjeće.

Guranje kosilice

- ▶ Polako i kontrolirano gurajte kosilicu prema naprijed.

Nošenje kosilice

- ▶ Nosite radne rukavice od otpornog materijala.
- ▶ Skinite košaru za travu.

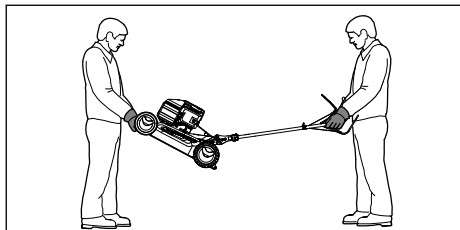

- ▶ Ako se kosilica nosi s otklopljenim upravljačem:
 - ▶ Jedna osoba treba objema rukama pridržavati kosilicu za kućište sprijeda, a druga osoba objema rukama za upravljač.
 - ▶ Kosilicu trebaju podići i nositi dvije osobe.

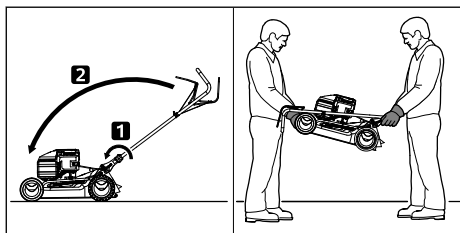

- ▶ Ako se kosilica nosi sa sklopljenim upravljačem:
 - ▶ Sklopite upravljač.
 - ▶ Jedna osoba treba objema rukama pridržavati kosilicu za kućište sprijeda, a druga osoba objema rukama za upravljač.
 - ▶ Kosilicu trebaju podići i nositi dvije osobe.

Transport kosilice u vozilu

- ▶ Osigurajte kosilicu u stajaćem položaju tako da se ne može prevrnuti niti pomicati.

14 Pohranjivanje/skladištenje

14.1 Skladištenje kosilice

- ▶ Isključite motor i pustite da se ohladi.
- ▶ Izvucite utikač svjeće.
- ▶ Skladištite kosilicu uz ispunjenje sljedećih uvjeta:
 - Kosilica je izvan dometa djece.
 - Kosilica je čista i suha.
 - Kosilica se ne može prevrnuti.
 - Kosilica se ne može otkotrljati.

Ako se kosilica skladišti dulje od 3 mjeseca:

- ▶ Ispraznite spremnik goriva.
- ▶ Čišćenje spremnika goriva prepustite ovlaštenom trgovcu tvrtke STIHL.
- ▶ Zamijenite motorno ulje u skladu s Uputama za uporabu motora.
- ▶ Odvrnite svjećicu.



UPOZORENJE

- ▶ Ako se ručica za pokretanje izvuče pri izvučenom utikaču svjeće, iskre mogu izaći van. Iskre mogu prouzročiti požare i eksplozije u vrlo zapaljivoj i eksplozivnoj okolini. Može doći do teških ozljeda ili smrti osoba i materijalne štete.
 - ▶ Utikač svjeće držite podalje od otvora za svjećicu.
- ▶ Ručicu za pokretanje izvucite i vraćajte više puta.
- ▶ Uvrnite svjećicu i zategnite je.

15 Čistiti

15.1 Uspravljanje kosilice

- ▶ Ispraznite spremnik goriva.
- ▶ Motor se isključuje.
- ▶ Postavite kosilicu na ravnu površinu.
- ▶ Skinite košaru za travu.
- ▶ Namjestite visinu reza na položaj 1,  11.2.
- ▶ Ručicu za pokretanje skinite s vodilice užeta.

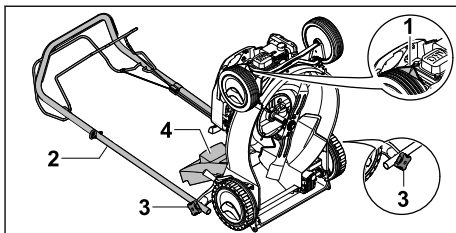

- ▶ Izvucite utikač svjeće (1).
- ▶ Čvrsto držite upravljač (2) i otpustite zvjezdaste matice (3).
- ▶ Upravljač (2) rasklopite prema natrag.
- ▶ Otvorite i držite zaklopku za izbacivanje (4).
- ▶ Uspravite kosilicu prema natrag.

15.2 Čišćenje kosilice

- ▶ Isključite motor.
- ▶ Pričekajte da se kosilica ohladi.
- ▶ Izvucite utikač svjeće.
- ▶ Očistite kosilicu vlažnom krpom.
- ▶ Očistite ventilacijske otvore četkicom.
- ▶ Uspravite kosilicu.
- ▶ Očistite područje oko noža i nož drvenim štapićem, mekanom četkom ili vlažnom krpom.

- ▶ Natakните utikač svjeće.

UPUTA

- Čišćenje visokotlačnim čistačem ili mlazom vode može oštetiti uređaj.
 - ▶ Nemojte čistiti uređaj visokotlačnim čistačem ili mlazom vode.

16 Održavati

16.1 Intervali održavanja

Intervali održavanja ovise o uvjetima okoline i radnim uvjetima. Tvrtka STIHL preporučuje sljedeće intervale održavanja:

Motor

- ▶ Motor održavajte u skladu s ovim Uputama za uporabu motora.

Kosilica

- ▶ Ovlašteni trgovac tvrtke STIHL treba provjeravati kosilicu svake godine.

16.2 Montaža i demontaža noža

16.2.1 Demontaža noža

- ▶ Isključite motor.
- ▶ Izvucite utikač svjeće.
- ▶ Uspravite kosilicu.

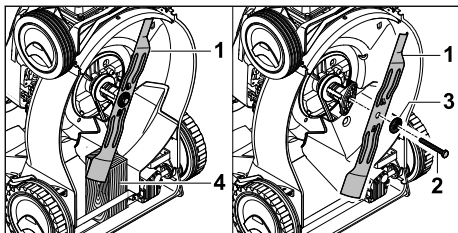

- ▶ Blokirate nož (1) komadom drva (4).
- ▶ Odvrtite vijak (2) i skinite ga zajedno s podloškom (3).
- ▶ Skinite nož (1).
- ▶ Vijak (2) i podlošku (3) odložite u otpad. Za montažu noža (1) upotrijebite novi vijak i podlošku.

16.2.2 Montaža noža

- ▶ Isključite motor.
- ▶ Izvucite utikač svjeće.
- ▶ Uspravite kosilicu.

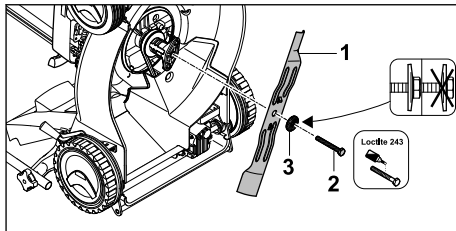

- ▶ Novu podlošku (3) postavite na novi vijak (2).
- ▶ Nanesite učvršćivač vijaka Loctite 243 na navoj vijka (2).
- ▶ Postavite nož (1) tako da izbočenja na kontaktnoj površini zahvaćaju u otvore na nožu (1).
- ▶ Uvijte vijak (2) zajedno s podloškom (3).

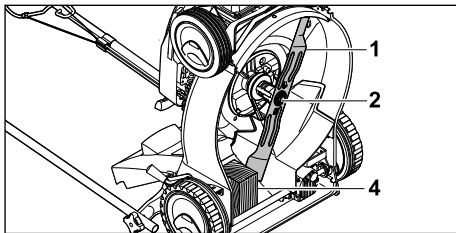

- ▶ Blokirate nož (1) komadom drva (4).
- ▶ Vijak (2) zategnite momentom pritezanja od 65 Nm.

16.3 Oštrenje i uravnotežavanje noža

Za pravilno oštrenje i uravnotežavanje noža potrebno je puno vježbe.

STIHL preporučuje da ovlašteni trgovac tvrtke STIHL naoštiri i uravnoteži nož.



UPOZORENJE

- Rubovi oštrice noža su oštri. Korisnik se može posjeci.
 - ▶ Nosite zaštitne rukavice od otpornog materijala.
- ▶ Isključite motor.
- ▶ Izvucite utikač svjeće.
- ▶ Uspravite kosilicu.
- ▶ Demontirajte noževе.
- ▶ Naoštrite noževе. Pritom obratite pažnju na kut oštrenja i hladite nož, 19.2. Nož ne smije poplaviti tijekom oštrenja.
- ▶ Montirajte noževе.
- ▶ U slučaju nejasnoća: obratite se ovlaštenom trgovcu tvrtke STIHL.

17 Popravljanje

17.1 Popravljanje kosilice

Korisnik ne može sam popraviti kosilicu ni nož.

- ▶ Ako su kosilica ili nož oštećeni: ne upotrebljavajte kosilicu ili nož i obratite se ovlaštenom trgovcu tvrtke STIHL.

- ▶ Ako su pločice s napomenama nečitljive ili oštećene: ovlaštenu trgovca tvrtke STIHL treba zamijeniti pločice s napomenama.

18 Odkloniti smetnje/kvarove

18.1 Uklanjanje smetnji kosilice

Smetnja	Uzrok	Rješenje
Motor se ne može pokrenuti.	Drška za pokretanje košnje nije pritisnuta.	▶ Motor pokrenite u skladu s ovim Uputama za uporabu.
	Spremnik goriva je prazan.	▶ Ulijte gorivo u kosilicu.
	Vod opskrbe gorivom je začepljen.	▶ Obratite se ovlaštenom trgovcu tvrtke STIHL.
	U spremniku se nalazi loše, onečišćeno ili staro gorivo.	▶ Upotrijebite svjež benzin priznate marke.
	Zračni filter je prljav.	▶ Očistite ili zamijenite zračni filter u skladu s Uputama za uporabu motora.
	Utikač svjeće izvučen je iz svjeće ili je kabel za paljenje loše pričvršćen na utikač.	▶ Natakните utikač svjeće. ▶ Provjerite spoj između kabela paljenja i utikača.
	Svjećica je začađena, oštećena ili je razmak elektroda pogrešan.	▶ Očistite ili zamijenite svjećicu. ▶ Namjestite razmak elektroda.
	Otpor na nožu je prevelik.	▶ Namjestite veću visinu reza. ▶ Pokrenite motor u nižoj travi.
Motor se teško pokreće ili snaga motora slabi.	Kućište kosilice je začepljeno.	Očistite kosilicu.
	Visina reza namještena je prenisko ili je prevelika brzina kretanja.	Prilagodite visinu reza ili sporije kosite.
	U spremniku goriva i rasplinjaču je voda ili je rasplinjač začepljen.	Ispraznite spremnik za gorivo, očistite vod goriva i rasplinjač.
	Spremnik goriva je prljav.	Obratite se ovlaštenom trgovcu tvrtke STIHL.
	Zračni filter je prljav.	Očistite ili zamijenite zračni filter u skladu s Uputama za uporabu motora.
	Svjećica je začađena.	Očistite ili zamijenite svjećicu.
Motor se pretjerano zagrijava.	Razina motornog ulja je preniska.	Motorno ulje dolijte ili zamijenite u skladu s ovim Uputama za uporabu motora.
	Rashladna rebra su prljava.	Očistite kosilicu.
Kosilica jako vibrira.	Nož je oštećen.	Zamijenite nož.
	Nož nije pravilno montiran.	Montirajte nož.
Trava nije dobro odrezana.	Nož je tup ili istrošen.	Naoštrite ili zamijenite nož.

19 Tehnički podaci

19.1 Kosilica STIHL RM 248.2 T, RM 253.2 T

- Tip motora:
 - RM 248.2 T: STIHL EVC 200
 - RM 253.2 T: STIHL EVC 200
- Obujam:
 - RM 248.2 T: 139 cm³
 - RM 253.2 T: 139 cm³
- Snaga:
 - RM 248.2 T: 2,1 kW (2,8 KS) pri 2800/min
 - RM 253.2 T: 2,1 kW (2,8 KS) pri 2800/min
- Broj okretaja:
 - RM 248.2 T: 2800/min
 - RM 253.2 T: 2800/min
- Maksimalni volumen spremnika goriva: 900 cm³ (0,9 l)
- Težina:
 - RM 248.2 T: 28 kg
 - RM 253.2 T: 29 kg
- Maksimalni volumen košare za travu: 55 l
- Širina reza:
 - RM 248.2 T: 46 cm
 - RM 253.2 T: 51 cm

19.2 Nož

- Minimalna debljina a: 2,0 mm
- Minimalna širina b: 55 mm
- Kut oštrenja c: 30°

19.3 Vrijednosti emisija zvuka i vibracija

RM 248.2 T

- K-vrijednost za razinu zvučnog tlaka iznosi 2 dB(A). K-vrijednost za zajamčenu razinu zvučne snage iznosi 1,2 dB(A). K-vrijednost za vibracije iznosi 1,40 m/s².
- Razina zvučnog tlaka L_{pA} izmjerena prema normi EN ISO 5395-2: 80 dB(A)
 - Zajamčena razina zvučne snage L_{WA} izmjerena prema 2000/14/EC / S.I. 2001/1701: 94 dB(A)
 - Vrijednost vibracija a_{hv} , upravljač, izmjerena prema normi EN ISO 5395-2: 2,80 m/s²

RM 253.2 T

- K-vrijednost za razinu zvučnog tlaka iznosi 2 dB(A). K-vrijednost za zajamčenu razinu zvučne snage iznosi 1,4 dB(A). K-vrijednost za vrijednost vibracija iznosi 2,2 m/s².
- Razina zvučnog tlaka L_{pA} izmjerena prema normi EN ISO 5395-2: 84 dB(A)

- Zajamčena razina zvučne snage L_{WA} izmjerena prema 2000/14/EC / S.I. 2001/1701: 97 dB(A)
- Vrijednost vibracija a_{hv} , upravljač, izmjerena prema normi EN ISO 5395-2: 5,50 m/s²

Informacije o usklađenosti s Direktivom o vibracijama za poslodavce 2002/44/EC i S.I. 2005/1093 potražite na web-stranici www.stihl.com/vib.

19.4 REACH

REACH označava EG-odredbu/propis za registriranje, procjenjivanje i dozvolu/dopuštenje primjene kemikalija.

Informacije za ispunjenje REACH odredbe su pod www.stihl.com/reach navedene.

20 Pričuvni dijelovi i pribor

20.1 Zamjenski dijelovi i pribor

STIHL Ovi simboli označavaju originalne zamjenske dijelove društva STIHL i originalni pribor društva STIHL.

STIHL preporučuje uporabu originalnih zamjenskih dijelova društva STIHL i originalnog pribora društva STIHL.

Društvo STIHL unatoč stalnom promatranju tržišta ne može procijeniti zamjenske dijelove i pribor drugih proizvođača u pogledu pouzdanosti, sigurnosti i prikladnosti i STIHL se ne može zauzeti za njihovu primjenu.

Originalni zamjenski dijelovi društva STIHL i originalan pribor društva STIHL dostupni su kod stručnog trgovca društva STIHL.

20.2 Ključni rezervni dijelovi

- Tvrtka STIHL ne preuzima nikakvu odgovornost za materijalne štete i štete nanesene osobama koje su nastale zbog uporabe nedopuštenih dogradnih ili rezervnih dijelova.
- Nož RM 248 T: 6350 702 0103
 - Nož RM 253 T: 6371 702 0102
 - Vijak noža: 9008 319 9028
 - Podloška: 0000 702 6600

21 Zbrinjavanje

21.1 Zbrinjavanje kosilice na otpad

Informacije o zbrinjavanju na otpad možete dobiti od lokalne uprave ili od ovlaštenog trgovca tvrtke STIHL.

Nepravilno zbrinjavanje na otpad može štetiti zdravlju i zagađivati okoliš.

- ▶ Dopremite STIHL proizvode, uključujući ambalažu, na odgovarajuće sabirno mjesto za recikliranje u skladu s lokalnim propisima.
- ▶ Nemojte ih zbrinjavati u kućni otpad.

22 EU-izjava o sukladnosti

22.1 Kosilica STIHL RM 248.2 T, RM 253.2 T

STIHL Tirol GmbH
Hans Peter Stihl-Straße 5
6336 Langkampfen

Austrija

izjavljuje uz samostalnu odgovornost da

- izvedba: kosilica
- tvornička marka: STIHL
- vrsta: RM 248.2 T, 253.2 T
- širina reza:
 - RM 248.2 T: 46 cm
 - RM 253.2 T: 51 cm
- serijska oznaka:
 - RM 248.2 T: 6350
 - RM 253.2 T: 6371

odgovara relevantnim odredbama Direktiva 2000/14/EC, 2006/42/EC, 2014/30/EU i 2011/65/EU te da je razvijena i proizvedena u skladu s verzijama sljedećih normi koje su na snazi na dan proizvodnje: EN ISO 5395-1, EN ISO 5395-2 i EN ISO 14982.

Prijavljeno tijelo:
TÜV Rheinland LGA Products GmbH
Tillystraße 2
90431 Nürnberg, DE

Izmjerena i zajamčena razina zvučne snage utvrđena je u skladu s Direktivom 2000/14/EC, prilog VIII.

- Izmjerena razina zvučne snage RM 248.2 T: 93,2 dB(A)
- Zajamčena razina zvučne snage RM 248.2 T: 94 dB(A)
- Izmjerena razina zvučne snage RM 253.2 T: 96,0 dB(A)
- Zajamčena razina zvučne snage RM 253.2 T: 97 dB(A)

Tehnička dokumentacija pohranjena je kod tvrtke STIHL Tirol GmbH.

Godina proizvodnje i broj stroja navedeni su na kosilici.

Langkampfen, 2. 7. 2021.

STIHL Tirol GmbH

zastupa 

Matthias Fleischer, voditelj odjela za istraživanje i razvoj

zastupa 

Sven Zimmermann, voditelj odjela za osiguranje i unapređenje kvalitete

23 Adrese

23.1 STIHL – Glavna uprava

ANDREAS STIHL AG & Co. KG
Postfach 1771
D-71307 Waiblingen

23.2 STIHL – Prodajna društva

NJEMAČKA

STIHL Vertriebszentrale AG & Co. KG
Robert-Bosch-Straße 13
64807 Dieburg
Telefon: +49 6071 3055358

AUSTRIJA

STIHL Ges.m.b.H.
Fachmarktstraße 7
2334 Vösendorf
Telefon: +43 1 86596370

ŠVICARSKA

STIHL Vertriebs AG
Isenrietstraße 4
8617 Mönchaltorf
Telefon: +41 44 9493030

ČEŠKA REPUBLIKA

Andreas STIHL, spol. s r.o.
Chrlická 753
664 42 Modřice

23.3 STIHL – Uvoznici

BOSNA I HERCEGOVINA

UNIKOMERC d. o. o.
Bišće polje bb
88000 Mostar
Telefon: +387 36 352560
Telefaks: +387 36 350536

HRVATSKA

UNIKOMERC – UVOZ d.o.o.

Sjedište:

Amruševa 10, 10000 Zagreb

Prodaja:

Ulica Kneza Ljudevita Posavskog 56, 10410

Velika Gorica

Telefon: +385 1 6370010

Telefaks: +385 1 6221569

TURSKA

SADAL TARIM MAKİNELERİ DIŞ TİCARET A.Ş.

Hürriyet Mahallesi Manas Caddesi No.1

35473 Menderes, İzmir

Telefon: +90 232 210 32 32

Telefaks: +90 232 210 32 33

Innehållsförteckning

1	Förord.....	71
2	Information bruksanvisningen.....	71
3	Översikt.....	72
4	Säkerhetsanvisningar.....	72
5	Göra gräsklippare klar att användas.....	77
6	Sätta ihop gräsklippare.....	78
7	Tanka gräsklippare.....	79
8	Ställa in gräsklippare för användaren.....	79
9	Starta och stäng av motorn.....	80
10	Kontrollera gräsklippare.....	80
11	Arbeta med gräsklipparen.....	80
12	Efter arbetet.....	82
13	Transport.....	82
14	Förvaring.....	82
15	Rengöring.....	83
16	Underhåll.....	83
17	Reparera.....	84
18	Felavhjälpning.....	84
19	Tekniska data.....	85
20	Reservdelar och tillbehör.....	85
21	Kassering.....	86
22	EU-försäkran om överensstämmelse.....	86
23	UKCA-konformitetsdeklaration.....	86

1 Förord

Hej!

Tack för att du valt en produkt från STIHL. Vi utvecklar och tillverkar produkter av mycket hög kvalitet som uppfyller våra kunders behov. Därför är våra produkter mycket säkra även när de belastas mycket.

STIHL ger även en förstklassig service. Hos våra återförsäljare får du kompetent rådgivning och instruktioner samt tekniska råd.

STIHL strävar efter att arbeta på ett sätt som är så hållbart och ansvarsfullt mot naturen som möjligt. Denna bruksanvisning är till för att hjälpa dig att använda din STIHL produkt på ett säkert och miljövänligt sätt över lång tid.

Vi uppskattar ditt förtroende för oss och önskar dig lycka till med din STIHL-produkt.



Dr Nikolas Stihl

VIKTIGT! LÄS BRUKSANVISNINGEN INNAN DU ANVÄNDER PRODUKTEN OCH SPARA DEN.**2 Information bruksanvisningen****2.1 Gällande dokument**

Denna bruksanvisning är en översättning av originalbruksanvisningen från tillverkaren i enlighet med EG-direktivet 2006/42/EC.

De lokala säkerhetsföreskrifterna gäller.

- ▶ Läs, förstå och förvara följande dokument, förutom bruksanvisningen:
 - Bruksanvisning motor STIHL EVC 200.3

2.2 Varningar i texten**FARA**

- Varnar för faror som leder till allvarliga skador eller dödsfall.
 - ▶ Med åtgärderna kan man förhindra allvarliga skador eller dödsfall.

**VARNING**

- Varnar för faror som **kan** leda till allvarliga skador eller dödsfall.
 - ▶ Med åtgärderna kan man förhindra allvarliga skador eller dödsfall.

OBS!

- Varnar för faror som kan leda till materialskador.
 - ▶ Med åtgärderna kan man förhindra materialskador.

2.3 Symboler i texten

 Denna symbol hänvisar till ett kapitel i denna bruksanvisning.

3 Översikt

3.1 Gräsklippare

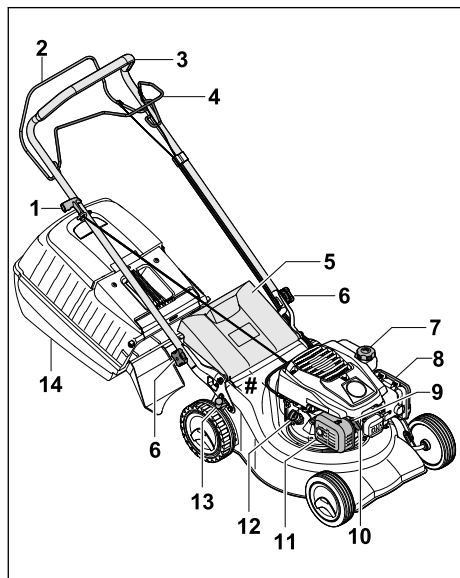

- 1 Startgrepp**
Startgreppet används för att starta motorn.
- 2 Inkopplingsbygel för klippning**
Inkopplingsbygeln för klippning används för att starta och stänga av motorn.
- 3 Styrhandtag**
Styrhandtaget används för att hålla, styra och transportera gräsklipparen.
- 4 Inkopplingsbygel för drivning**
Inkopplingsbygeln för drivning kopplar till och från drivningen.
- 5 Utkastlucka**
Utkastluckan stänger utkastkanalen.
- 6 Stjärngreppsmutter**
Stjärngreppsmuttern klämmer fast styrhandtaget på gräsklipparen.
- 7 Bränsletanklock**
Bränsletanklocket stänger öppningen för påfyllning av bensin.
- 8 Filterlock**
Filterlocket täcker luftfiltret.

9 Tändstift

Tändstiftet antänder bränsle-luftblandningen i motorn.

10 Tändstiftskontakt

Tändstiftskontakten ansluter tändledningen till tändstiftet.

11 Ljuddämpare

Ljuddämparen minskar gräsklipparens buller.

12 Motoroljelock

Motoroljelocket stänger öppningen för påfyllning av motorolja.

13 Spak

Spaken används för att ställa in klipphöjden.

14 Gräsuppsamlare

Gräsuppsamlaren samlar upp det klippta gräset.

Typskylt med maskinnummer

3.2 Symboler

Symbolerna kan finnas på gräsklipparen och betyder följande:



Garanterad ljudnivå enligt riktlinjen 2000/14/EC i dB(A) för att kunna jämföra produkternas buller.



Denna symbol betecknar bränsletanklocket.



Denna symbol betecknar motoroljelocket.



Starta/stäng av motorn.



Koppla in drivningen.

4 Säkerhetsanvisningar

4.1 Varningssymboler

Varningssymbolerna på gräsklipparen betyder följande:



Beakta säkerhetsanvisningarna och deras åtgärder.



Läs, förstå och förvara bruksanvisningen.



Beakta säkerhetsanvisningarna för föremål som slungas iväg och deras åtgärder.



Ta inte på den roterande kniven.



Dra bort tändstiftskontakten under transport, förvaring, underhåll eller reparation.



Håll säkerhetsavståndet.

4.2 Användning enligt föreskrifterna

Gräsklipparen STIHL RM 248 T eller RM 253 T är avsedd för att klippa gräs.

▲ VARNING

- Om gräsklipparen inte används enligt föreskrifterna kan detta orsaka allvarliga personskador eller dödsfall och saksador.
 - ▶ Använd gräsklipparen enligt beskrivningen i denna bruksanvisning och i motorns bruksanvisning.

4.3 Krav på användaren

▲ VARNING

- Användare utan introduktion kan inte känna igen och bedöma riskerna med gräsklipparen. Detta kan orsaka allvarliga personskador eller dödsfall.



- ▶ Läs, förstå och förvara bruksanvisningen.

- ▶ Om gräsklipparen lämnas ut till en annan person: skicka med gräsklipparens och motorns bruksanvisning.
- ▶ Se till att användaren uppfyller följande krav:
 - Användaren är utvilad.
 - Användaren har inte nedsatt fysisk, sensorisk eller mental förmåga att använda gräsklipparen. Om användaren har nedsatt fysisk, sensorisk eller mental förmåga får användaren endast använda den under uppsikt eller efter instruktioner av en ansvarig person.
 - Användaren kan känna igen och bedöma riskerna med gräsklipparen.

- Användaren är medveten om att vederbörande är ansvarig för olyckor och skador.
- Användaren är myndig eller utbildad i ett yrke under uppsikt enligt nationella regler.
- Användaren har fått instruktioner av en STIHL servande fackhandel eller en sakkunnig person innan vederbörande använder gräsklipparen för första gången.
- Användaren är inte påverkad av alkohol, medicin eller droger.
- ▶ Om något är oklart: kontakta en STIHL servande fackhandel.

4.4 Klädsel och utrustning

▲ VARNING

- Under arbetet kan föremål kastas upp med hög hastighet. Användaren kan skadas.
 - ▶ Använd långbyxor av kraftigt material.
- Det uppstår buller under arbetet. Buller kan skada hörseln.
 - ▶ Använd hörselskydd.
- Under arbetet kan damm virvla upp. Damm som andas in kan skada hälsan och orsaka allergiska reaktioner.
 - ▶ Om damm virvlas upp: använd en dammskyddsmask.
- Olämplig klädsel kan fastna i trä, grenar och gräsklipparen. Användare utan lämplig klädsel kan skadas svårt.
 - ▶ Använd åtsittande klädsel.
 - ▶ Ta av schalar och smycken.
- Under rengöring, underhåll och transport kan användaren komma i kontakt med kniven. Användaren kan skadas.
 - ▶ Använd skyddshandskar av kraftigt material.
 - ▶ Använd stadiga, stängda skor med räfflad sula.
- Om användaren har olämpliga skor finns en halkrisk. Användaren kan skadas.
- När kniven slipas kan partiklar slungas iväg. Användaren kan skadas.
 - ▶ Använd åtsittande skyddsglasögon. Lämpliga skyddsglasögon har kontrollerats enligt normen EN 166 eller nationella föreskrifter, och finns att få med motsvarande märkning i handeln.
 - ▶ Använd skyddshandskar av kraftigt material.

4.5 Arbetsområde och omgivning

▲ VARNING

- Obehöriga personer, barn och djur kan inte känna igen och bedöma riskerna med gräsklipparen och föremål som slungas iväg. Detta kan orsaka allvarliga personskador och saksador.



- ▶ Håll obehöriga personer, barn och djur borta från arbetsområdet.

- ▶ Håll ett avstånd till föremål.
- ▶ Lämna inte gräsklipparen utan tillsyn.
- ▶ Se till att barn förhindras att leka med gräsklipparen.
- När motorn går kommer det ut avgaser ur ljuddämparen. Varma avgaser kan antända lättantändliga material och utlösa en brand.
 - ▶ Håll bort avgasstrålen från eldfarliga material.

4.6 Säker användning

4.6.1 Gräsklippare

Gräsklipparen är i säkert bruksskick när följande villkor uppfylls:

- Gräsklipparen är oskadad.
- Det kommer inte ut bensen ur gräsklipparen.
- Bränsletankens lock är stängt.
- Det kommer inte ut motorolja ur gräsklipparen.
- Motoroljelocket är stängt.
- Gräsklipparen är ren.
- Manöverreglagen fungerar och är oförändrade.
- Om klippning sker och det klippta gräset ska samlas upp i gräsuppsamlaren: gräsuppsamlaren sitter fast rätt.
- Om klippning sker och det klippta gräset ska kastas ut bakåt: gräsuppsamlaren har lossats och utkastluckan är stängd.
- Kniven har monterats rätt.
- STIHL originaltillbehör har monterats på denna gräsklippare.
- Tillbehöret har monterats rätt.
- Fjäderbelastade mekanismer är oskadade och fungerar.
- Motorn stannar när inkopplingsbygeln för klippning släpps.



▲ VARNING

- Om maskinen inte är i säkert bruksskick fungerar komponenterna inte längre på rätt sätt, säkerhetsanordningarna är ur funktion och bränsle rinner ut. Detta kan orsaka allvarliga personskador eller dödsfall.

- ▶ Arbeta med en oskadad gräsklippare.
- ▶ Om det kommer ut bensen ur gräsklipparen: använd inte gräsklipparen och kontakta en STIHL servande fackhandel.
- ▶ Stäng bränsletankens lock.
- ▶ Om det kommer ut motorolja ur gräsklipparen: använd inte gräsklipparen och kontakta en STIHL servande fackhandel.
- ▶ Stäng motoroljelocket.
- ▶ Om gräsklipparen är smutsig: rengör gräsklipparen.
- ▶ Manipulera inte gräsklipparen och dess säkerhetssystem.
- ▶ Manipulering av gräsklipparen, som förändrar effekten eller motorns varvtal, är absolut förbjuden.
- ▶ Om manöverreglagen inte fungerar: använd inte gräsklipparen.
- ▶ Fjäderbelastade mekanismer kan avge lagrad energi.
- ▶ Om klippning sker och det klippta gräset ska samlas upp i gräsuppsamlaren: fäst gräsuppsamlaren enligt beskrivningen i denna bruksanvisning.
- ▶ Montera STIHL originaltillbehör på denna gräsklippare.
- ▶ Montera kniven enligt beskrivningen i denna bruksanvisning.
- ▶ Montera tillbehöret enligt beskrivningen i denna bruksanvisning eller i tillbehörets bruksanvisning.
- ▶ Stick inte in föremål i gräsklipparens öppningar.
- ▶ Byt ut utslitna eller skadade informationsskyltar.
- ▶ Om något är oklart: kontakta en STIHL servande fackhandel.

4.6.2 Kniv

Kniven är i säkert bruksskick när följande villkor uppfylls:

- Kniven och komponenterna är oskadade.
- Kniven är inte deformerad.
- Kniven har monterats rätt.
- Kniven har slipats rätt.
- Kniven är gradfri.
- Kniven har balanserats rätt.
- Knivens minsta bredd har inte underskridits,  19.2.
- Slipvinkeln är rätt,  19.2.

▲ VARNING

- Om kniven inte är i säkert bruksskick kan delar lossna och slungas iväg. Detta kan orsaka allvarliga personskador.

- ▶ Arbeta med en oskadad kniv och oskadade komponenter.
- ▶ Montera kniven rätt.
- ▶ Slipa kniven rätt.
- ▶ Om den minsta tjockleken eller den minsta bredden har underskridits: byt ut kniven.
- ▶ Låt en STIHL servande fackhandel balansera kniven.
- ▶ Om något är oklart: kontakta en STIHL servande fackhandel.

4.7 Bränsle och tankning

▲ VARNING

- Bensin är bränslet som används för denna gräsklippare. Bensin är lättantändligt. Om bensin kommer i kontakt med öppen eld eller varma föremål kan bensin utlösa en brand eller explosion. Detta kan orsaka allvarliga personskador eller dödsfall och saksador.
 - ▶ Skydda bensin mot värme och eld.
 - ▶ Spill inte ut bensin.
 - ▶ Om bensin har spillts ut: torka bort bensin med en trasa och försök först starta motorn när alla gräsklipparens delar är torra.
 - ▶ Rökning förbjuden.
 - ▶ Tanka inte i närheten av öppen eld.
 - ▶ Stäng av motorn och låt den svalna före tankning.
 - ▶ Om tanken måste tömmas: gör detta utomhus.
 - ▶ Starta motorn minst 3 m från tankningsplatsen.
 - ▶ Förvara aldrig gräsklipparen inomhus med bensin i tanken.
- Bensinånga som andas in kan orsaka förgiftning.
 - ▶ Andas inte in bensinånga.
 - ▶ Tanka på en väl ventilerad plats.
- Under arbetets gång blir gräsklipparen varm. Bensin utvidgas och kan orsaka ett övertryck i bränsletanken. Bensin kan spruta ut när bränsletanklocket öppnas. Bensin som sprutar ut kan antändas. Användaren kan skadas allvarligt.
 - ▶ Låt först gräsklipparen svalna och öppna sedan bränsletanklocket.
- Kläder som kommer i kontakt med bensin kan vara lättantändliga. Detta kan orsaka allvarliga personskador eller dödsfall och saksador.
 - ▶ Om kläder kommer i kontakt med bensin: byt kläder.
- Bensin kan skada miljön.
 - ▶ Spill inte ut bränsle.
 - ▶ Sluthantera bensin enligt föreskrift och miljövänligt.

- Bensin som kommer i kontakt med hud eller ögon kan orsaka irritation.
 - ▶ Undvik kontakt med bensin.
 - ▶ Om den kommer i kontakt med huden: tvätta hudområdet omedelbart med rikliga mängder vatten och tvål.
 - ▶ Om den kommer i kontakt med ögonen: spola ögonen med rikligt med vatten i minst 15 minuter och uppsök läkare.
- Gräsklipparens tändsystem alstrar gnistor. Gnistor kan komma ut och orsaka brand och explosion i en miljö med lättantändliga eller explosiva material. Detta kan orsaka allvarliga personskador eller dödsfall och saksador.
 - ▶ Använd tändstift enligt beskrivningen i motorns bruksanvisning.
 - ▶ Skruva fast och dra åt tändstiftet.
 - ▶ Fäst tändstiftskontakten hårt.
- Om gräsklipparen tankas med bensin som är olämplig för motorn kan gräsklipparen skadas.
 - ▶ Använd färsk, blyfri bensin av känt märke.
 - ▶ Beakta uppgifterna i motorns bruksanvisning.

4.8 Arbeta

▲ VARNING

- Om användaren inte startar motorn rätt kan användaren förlora kontrollen över gräsklipparen. Användaren kan skadas allvarligt.
 - ▶ Starta motorn enligt beskrivningen i denna bruksanvisning.
- Användaren kan inte längre arbeta koncentrerat i vissa situationer. Användaren kan snubbla, ramla och skadas allvarligt.
 - ▶ Arbeta lugnt och med eftertanke.
 - ▶ Klipp endast vid god sikt. Använd inte med gräsklipparen om ljuset och synförhållandena är dåliga.
 - ▶ Bara en person får använda gräsklipparen.
 - ▶ Se upp för hinder.
 - ▶ Vält inte gräsklipparen.
 - ▶ Se alltid till att du står stadigt på marken och håller balansen när du arbetar.
 - ▶ Om du känner att du blir trött: ta en paus.
 - ▶ Om du klipper i en sluttning: klipp på tvären mot sluttningen.
 - ▶ Klipp inte i sluttningar med en stigning på över 25° (46,6 %).
 - ▶ Var särskilt uppmärksam när gräsklipparen används i närheten av sluttningar, stup, diken, deponier och vallar.
 - ▶ Planera arbetstiden så att du undviker hög belastning under en längre tidsperiod.

- Maskinen alstrar giftiga avgaser när motorn går. Avgaser som andas in kan orsaka förgiftning.
 - ▶ Andas inte in avgaserna.
 - ▶ Använd gräsklipparen på en väl ventilerad plats.
 - ▶ Vid illamående, huvudvärk, synstörningar, hörsel fel eller svindel: avsluta arbetet och uppsök en läkare.
- Om användaren använder hörselskydd och motorn går kan användaren ev. höra och uppskatta ljud sämre.
 - ▶ Arbeta lugnt och med eftertanke.
- Gräsklipparen är utrustad med en motorstoppanordning.
 - ▶ Motorn och kniven stannar inom 3 sekunder när inkopplingsbygeln för klippning släpps.
- Användaren kan skära sig på den roterande kniven. Användaren kan skadas allvarligt.



- ▶ Dra bort tändstiftskontakten.



- ▶ Ta inte på den roterande kniven.
 - ▶ Om kniven blockeras av ett föremål: stäng av motorn. Först därefter får föremålet tas bort.
- Om du arbetar utan drivning kan drivningen kopplas in av misstag och gräsklipparen kör igång. Detta kan orsaka allvarliga personskador och saksador.
 - ▶ Aktivera inkopplingsbygeln för drivning endast när drivningen ska kopplas in.
 - Om gräsklipparen förändras eller betar sig ovanligt under arbetet kan gräsklipparen vara i osäkert bruksskick. Detta kan orsaka allvarliga personskador och saksador.
 - ▶ Avsluta arbetet och kontakta en STIHL servande fackhandel.
 - Under arbetet kan vibration uppstå från gräsklipparen.
 - ▶ Använd skyddshandskar.
 - ▶ Lagg in arbetspauser.
 - ▶ Om du känner av cirkulationsrubbingar: kontakta en läkare.
 - Kontrollera ytan som ska klippas och se upp för hinder. Om kniven träffar ett främmande föremål under arbetet kan det eller delar av det slungas iväg med hög hastighet. Detta kan orsaka personskador och saksador.
 - ▶ Ta bort främmande föremål, t.ex. stenar, pinnar, ståltråd, leksaker eller annat från arbetsområdet. Markera dolda föremål som inte kan tas bort.
 - När du släpper inkopplingsbygeln för klippning fortsätter kniven rotera en kort tid. Detta kan orsaka allvarliga personskador.



- ▶ Vänta tills kniven har slutat rotera.
- ▶ Ta först bort gräsupsamlaren när kniven har slutat rotera.

- Om den roterande kniven träffar ett hårt föremål kan det uppstå gnistor. Gnistor kan orsaka brand i en miljö med lättantändliga material. Detta kan orsaka allvarliga personskador eller dödsfall och saksador.
 - ▶ Arbeta inte i en miljö med lättantändliga material.
- Om gräsklipparen ställs på en sluttande yta kan den rulla iväg oavsiktligt. Detta kan orsaka personskador och saksador.
 - ▶ Släpp gräsklipparen endast när den står på en plan yta och inte kan rulla iväg av sig själv.
- Om föremål fästes på styrhandtaget kan gräsklipparen välta pga den extra vikten. Detta kan orsaka personskador och saksador.
 - ▶ Fäst inga föremål på styrhandtaget.

▲ FARA

- Om arbetet sker i närheten av spänningsförande kablar kan kniven komma i kontakt med de spänningsförande kablarna och skada dem. Detta kan orsaka allvarliga personskador eller dödsfall.
 - ▶ Arbeta inte i närheten av spänningsförande kablar.
- Om arbetet sker under ett åskväder kan användaren träffas av ett blixtnedslag. Detta kan orsaka allvarliga personskador eller dödsfall.
 - ▶ Vid åskväder: arbeta inte.
- Om användaren arbetar i regn finns en halkrisk. Detta kan orsaka allvarliga personskador eller dödsfall.
 - ▶ Om det regnar: arbeta inte.

4.9 Transport

▲ VARNING

- Under transporten kan gräsklipparen välta eller flytta på sig. Detta kan orsaka personskador och saksador.
 - ▶ Stäng av motorn.
 - ▶ Vänta tills kniven har slutat rotera.



- ▶ Dra bort tändstiftskontakten.

- ▶ Säkra gräsklipparen med spännband, remmar eller ett nät på en lämplig lastyta så att den inte kan välta eller flytta på sig.

- Efter att motorn har gått kan ljuddämparen och motorn vara varm. Användaren kan bränna sig vid transporten.
 - ▶ Skjut gräsklipparen.
- Gräsklipparen är tung. Om användaren bär gräsklipparen själv kan vederbörande skadas.
 - ▶ Använd skyddshandskar.
 - ▶ Bär gräsklipparen med två man.
- Under transporten kan det läcka ut bensin och detta kan leda till föroreningar och skador.
 - ▶ Skjut gräsklipparen.
 - ▶ Transportera maskinen utan bensin.
- Efter att motorn har gått kan ljuddämparen och motorn vara varm. Detta kan orsaka brännskador.
 - ▶ Vänta tills ljuddämparen och motorn har svalnat.
- Ett kraftigt rengöringsmedel, rengöring med en vattenstråle eller vassa föremål kan skada gräsklipparen eller kniven. Om gräsklipparen eller kniven inte rengörs på rätt sätt fungerar komponenterna kanske inte längre och säkerhetsanordningarna sätts ur spel. Detta kan orsaka allvarliga personskador.
 - ▶ Rengör gräsklipparen och kniven enligt beskrivningen i denna bruksanvisning,  15.2.
- Om gräsklipparen eller kniven inte repareras eller underhålls enligt beskrivningen i denna bruksanvisning fungerar komponenterna kanske inte längre och säkerhetsanordningarna sätts ur spel. Detta kan orsaka allvarliga personskador eller dödsfall.
 - ▶ Byt ut slitna eller skadade delar.
 - ▶ Utför underhåll eller reparation på gräsklipparen enligt beskrivningen i denna bruksanvisning.
 - ▶ Utför underhåll på kniven enligt beskrivningen i denna bruksanvisning.
- Under rengöring, underhåll eller reparation av kniven kan användaren skära sig på de vassa eggarna. Användaren kan skadas.
 - ▶ Använd skyddshandskar av kraftigt material.
- Kniven kan bli varm under slipningen. Användaren kan bränna sig.
 - ▶ Vänta tills kniven har svalnat.
 - ▶ Använd skyddshandskar av kraftigt material.

4.10 Förvaring

VARNING

- Barn kan inte känna igen och bedöma riskerna med en gräsklippare. Barn kan skadas allvarligt.
 - ▶ Stäng av motorn.
 - ▶ Förvara gräsklipparen utom räckhåll för barn.
- Komponenter av metall kan korrodera pga fukt. Gräsklipparen kan skadas.
 - ▶ Förvara gräsklipparen på en ren och torr plats.
- Om gräsklipparen förvaras på en sluttande yta kan den rulla iväg av misstag. Detta kan orsaka personskador och saksador.
 - ▶ Förvara gräsklipparen endast på plana ytor.

4.11 Rengöring, underhåll och reparation

VARNING

- Om motorn går under rengöring, underhåll eller reparation kan detta orsaka allvarliga personskador och saksador.
 - ▶ Stäng av motorn.
 - ▶ Vänta tills kniven har slutat rotera.



- ▶ Dra bort tändstiftskontakten.

- Om motorn går under rengöring, underhåll eller reparation kan drivningen startas av misstag. Detta kan orsaka allvarliga personskador och saksador.
 - ▶ Stäng av motorn.
 - ▶ Dra bort tändstiftskontakten.















- ▶ Dra bort tändstiftskontakten.

5 Göra gräsklippare klar att användas

5.1 Göra gräsklippare klar att användas

Innan allt arbete påbörjas måste följande steg utföras:

- ▶ Ta bort förpackningsmaterialet och transportsäkringarna.
- ▶ Se till att följande komponenter är i säkert bruksskick:
 - Gräsklippare,  4.6.1.
 - Kniv,  4.6.2.
- ▶ Rengöra gräsklippare,  15.
- ▶ Kontrollera kniv,  10.1.
- ▶ Montera styrhandtag,  6.1.

- ▶ Fylla på motorolja,  6.3.
- ▶ Fälla upp styrhandtag,  8.1.
- ▶ Tanka gräsklippare,  7.
- ▶ Om klippning sker och det klippta gräset ska samlas upp i gräsupsamlaren: Fästa gräsupsamlare,  6.2.2.
- ▶ Om klippning sker och det klippta gräset ska kastas ut bakåt: Lossa gräsupsamlare,  6.2.3.
- ▶ Ställa in klipphöjd,  11.2.
- ▶ Kontrollera manöverreglage,  10.2.
- ▶ Om stegen inte kan utföras: använd inte gräsklipparen och kontakta en STIHL servande fackhandel.

6 Sätta ihop gräsklippare

6.1 Montera styrhandtag

- ▶ Stäng av motorn.
- ▶ Ställ gräsklipparen på en plan yta.

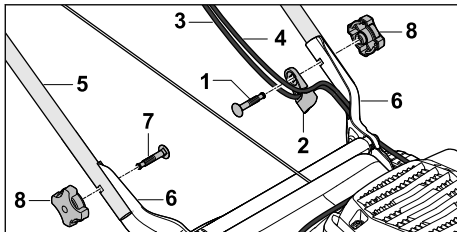

- ▶ Sätt in skruven (1) genom linstyrningen (2).
- ▶ Fäst wirarna (3 och 4) i linstyrningen (2).
- ▶ Håll styrhandtaget (5) mot hållarna (6) så att hålen stämmer överens.
- ▶ Sätt in skruvarna (1 och 7) inifrån och ut genom de båda hålen.
- ▶ Skruva fast och dra åt stjärngreppsmuttrarna (8) hårt.

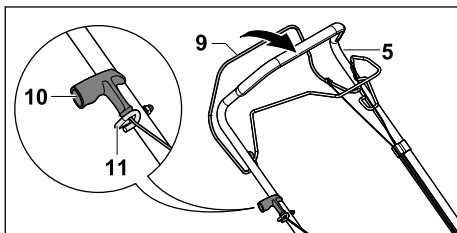

- ▶ Dra bort tändstiftskontakten.
- ▶ Tryck inkopplingsbygeln för klippning (9) mot styrhandtaget (5) och håll den så.
- ▶ Dra startgreppet (10) långsamt i riktning mot linstyrningen (11).
- ▶ Fäst startgreppet (10) i linstyrningen (11).
- ▶ Släpp inkopplingsbygeln för klippning (9).
- ▶ Fäst tändstiftskontakten igen.

Styrhandtaget (5) måste inte demonteras igen.

6.2 Sätta ihop, fästa och lossa gräsupsamlare

6.2.1 Sätta ihop gräsupsamlare

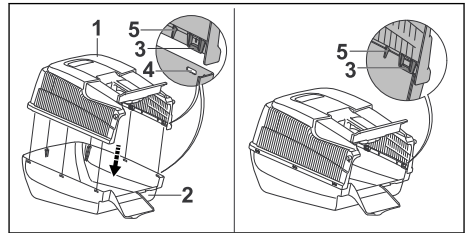

- ▶ Placera gräsupsamlarens överdel (1) på gräsupsamlarens underdel (2). Klackarna (3) och styrningarna (5) måste sitta på insidan. Klackarna (3) måste sitta på samma höjd som öppningarna (4).
- ▶ Tryck in klackarna (3) efter varandra bakifrån och fram i öppningarna (4). Klackarna (3) snäpper in hörbart.

6.2.2 Fästa gräsupsamlare

- ▶ Stäng av motorn.
- ▶ Ställ gräsklipparen på en plan yta.

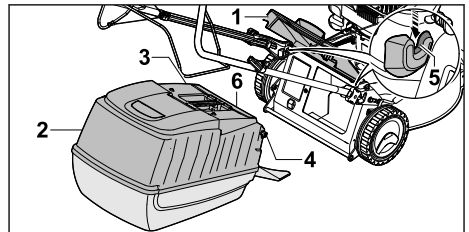

- ▶ Öppna utkastluckan (1) och håll den så.
- ▶ Ta tag i gräsupsamlaren (2) i greppet (3) och fäst den med krokarna (4) i fästena (5). Luckan (6) måste vara stängd.
- ▶ Lägg utkastluckan (1) på gräsupsamlaren (2).

6.2.3 Lossa gräsupsamlare

- ▶ Stäng av motorn.
- ▶ Ställ gräsklipparen på en plan yta.
- ▶ Öppna utkastluckan och håll den så.
- ▶ Ta bort gräsupsamlaren uppåt i greppet.
- ▶ Stäng utkastluckan.

6.3 Fylla på motorolja

Motoroljan smörjer och kyler motorn.

Motoroljans specifikation och påfyllningsmängden finns i motorns bruksanvisning.

OBS!

- Ingen motorolja är ifylld vid leveransen. Startning av motorn utan eller med för lite motorolja kan skada gräsklipparen.
 - ▶ Kontrollera motorns oljenivå innan varje startning och fyll på motorolja vid behov.
- ▶ Fyll på motorolja enligt beskrivningen i motorns bruksanvisning.

7 Tanka gräsklippare

7.1 Tanka gräsklippare

OBS!

- Om gräsklipparen inte tankas med rätt bränsle kan gräsklipparen skadas.
 - ▶ Beakta motorns bruksanvisning.
- ▶ Stäng av motorn.
- ▶ Ställ gräsklipparen på en plan yta.
- ▶ Rengör området kring bränsletankens lock med en fuktig trasa.

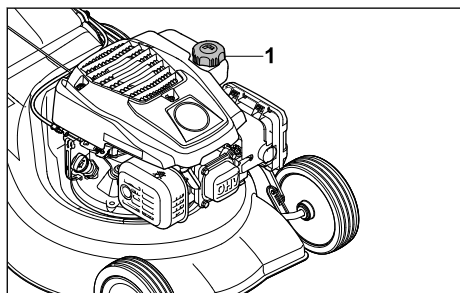

- ▶ Vrid bränsletankens lock (1) moturs, tills bränsletankens lock kan tas bort.
- ▶ Ta bort bränsletankens lock.
- ▶ Fyll på bränsle så att det är kvar minst 15 mm till kanten på bränsletanken.
- ▶ Placera bränsletankens lock på bränsletanken.
- ▶ Vrid bränsletankens lock medurs och dra åt den för hand. Bränsletanken är stängd.

8 Ställa in gräsklippare för användaren

8.1 Fälla upp styrhandtag

- ▶ Stäng av motorn.
- ▶ Dra bort tändstiftskontakten.
- ▶ Ställ gräsklipparen på en plan yta.

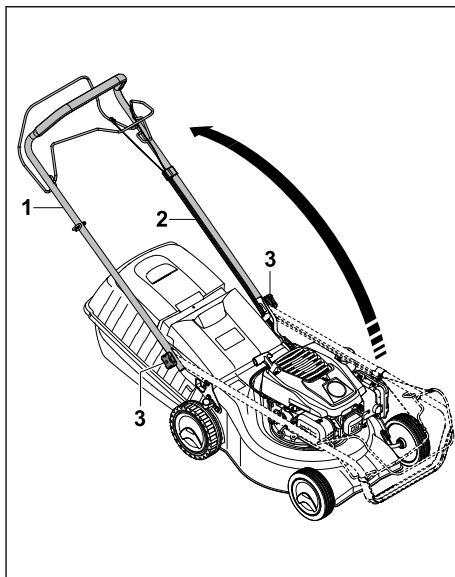

- ▶ Lossa stjärngreppsmuttrarna (1) om de är åtdragna.
- ▶ Fäll upp styrhandtaget (2) och se till att wirarna (3) inte kläms fast.
- ▶ Dra åt stjärngreppsmuttrarna (1) hårt. Styrhandtaget (2) är fast anslutet till gräsklipparen.

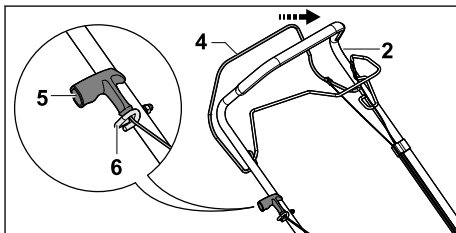

- ▶ Tryck inkopplingsbygeln för klippning (4) mot styrhandtaget (2) och håll den så.
- ▶ Dra startgreppet (5) långsamt i riktning mot linstyrningen (6).
- ▶ Fäst startgreppet (5) i linstyrningen (6).
- ▶ Släpp inkopplingsbygeln för klippning (4).
- ▶ Fäst tändstiftskontakten igen.

8.2 Fälla ned styrhandtag

Styrhandtaget kan fällas ned för plattssparande transport och förvaring.

- ▶ Stäng av motorn.
- ▶ Dra bort tändstiftskontakten.
- ▶ Ställ gräsklipparen på en plan yta.

- ▶ Tryck inkopplingsbygeln för klippning mot styrhandtaget och håll den så.
- ▶ Lossa startgreppet ur linstyrningen och släpp tillbaka den långsamt mot motorn.
- ▶ Släpp inkopplingsbygeln för klippning.
- ▶ Håll fast styrhandtaget och lossa stjärngreppsmuttrarna.
- ▶ Fäll ned styrhandtaget framåt.

9 Starta och stäng av motorn

9.1 Starta motor

- ▶ Ställ gräsklipparen på en plan yta.

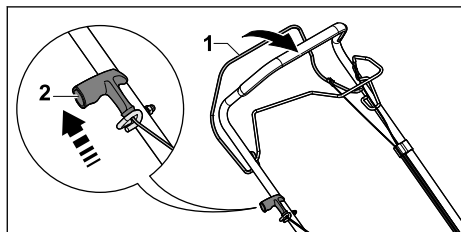

- ▶ Tryck inkopplingsbygeln för klippning (1) mot styrhandtaget med vänster hand och håll den så.
- ▶ Dra ut startgreppet (2) långsamt med höger hand tills du känner ett motstånd.
- ▶ Dra ut startgreppet (2) snabbt och låt det gå tillbaka tills motorn går.
- ▶ Om motorn inte startar: beakta motorns bruksanvisning.

9.2 Stänga av motor

- ▶ Ställ gräsklipparen på en plan yta.
- ▶ Släpp inkopplingsbygeln för klippning. Motorn stannar.
- ▶ Lämna arbetspositionen.

10 Kontrollera gräsklippare

10.1 Kontrollera kniv

- ▶ Stäng av motorn.
- ▶ Dra bort tändstiftskontakten.
- ▶ Ställa upp gräsklippare, 15.1.

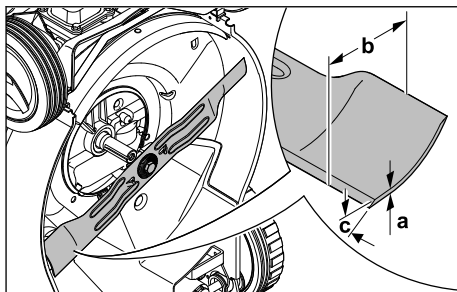

- ▶ Mät följande:
 - Tjocklek a
 - Bredd b
 - Slipvinkel c
- ▶ Om den minsta tjockleken eller den minsta bredden har underskridits: Byta kniv, 19.2.
- ▶ Om slipvinkeln inte är rätt: Slipa kniv, 19.2.
- ▶ Om något är oklart: kontakta en STIHL ser-vande fackhandel.

10.2 Kontrollera manöverreglage

Inkopplingsbygel för klippning och inkopplingsbygel för drivning

- ▶ Stäng av motorn.
- ▶ Dra inkopplingsbygeln för klippning och inkopplingsbygeln för drivning helt mot styrhandtaget och släpp den igen.
- ▶ Om inkopplingsbygeln för klippning eller inkopplingsbygeln för drivning är trög eller inte fjädrar tillbaka till utgångsläget: använd inte gräsklipparen och kontakta en STIHL ser-vande fackhandel. Inkopplingsbygeln för klippning och inkopplingsbygeln för drivning är defekt.

11 Arbeta med gräsklipparen

11.1 Hålla fast och styra gräsklippare

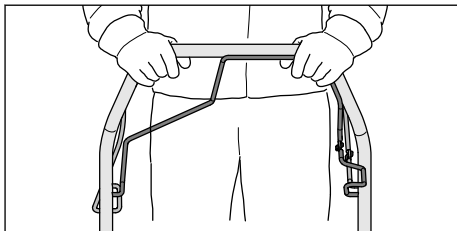

- ▶ Håll fast styrhandtaget med båda händerna så att tummarna når runt styrhandtaget.

11.2 Ställa in klipphöjd

7 klipphöjder kan ställas in:

- 30 mm = position 1
- 40 mm = position 2
- 50 mm = position 3
- 55 mm = position 4
- 65 mm = position 5
- 70 mm = position 6
- 80 mm = position 7

Positionerna finns angivna på gräsklipparen.

Ställa in klipphöjd

- ▶ Stäng av motorn.
Kniven får inte rotera.
- ▶ Ställ gräsklipparen på en plan yta.

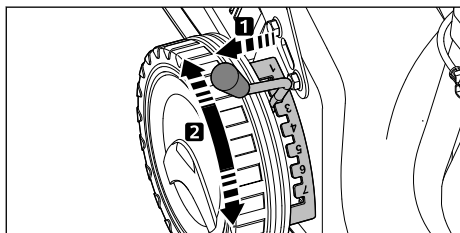

- ▶ Dra ut spaken (1) ur urtaget och ställ den i önskat läge.

11.3 Koppla till och från drivning

11.3.1 Koppla in drivning

- ▶ Ställ gräsklipparen på en plan yta.
- ▶ Starta motorn.

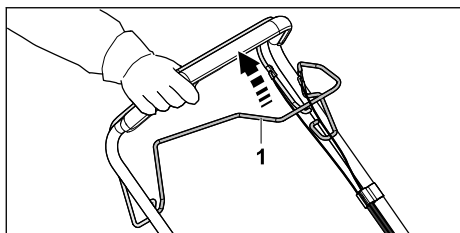

- ▶ Dra inkopplingsbygeln för drivning (1) helt mot styrhandtaget och håll den så att tummen når runt styrhandtaget.
Gräsklipparen kör igång.

11.3.2 Koppla från drivning

- ▶ Släpp inkopplingsbygeln för drivning.
- ▶ Vänta tills gräsklipparen stannar.

11.4 Klippning



- ▶ Om arbete med inkopplad drivning sker: kör gräsklipparen kontrollerat framåt.
- ▶ Om arbete med frånkopplad drivning sker: skjut gräsklipparen långsamt och kontrollerat framåt.

11.5 Tömma gräsupsamlare

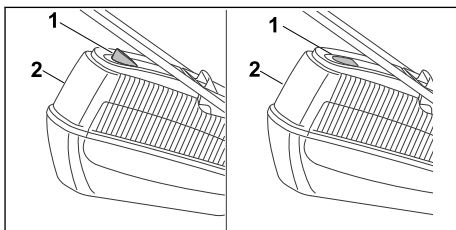

Luftströmmen från kniven lyfter mängdindikatorn (1). När gräsupsamlaren är full stoppas luftströmmen. Om luftströmmen är för liten faller mängdindikatorn (1) tillbaka till viloläget. Detta är en anvisning om att gräsupsamlaren (2) bör tömmas.

Mängdindikatorn (1) fungerar bäst vid optimal luftström. Yttre påverkan som vått, tätt eller högt gräs, låg klipphöjd, smuts eller liknande kan påverka luftströmmen och funktionen på mängdindikatorn (1) negativt.

- ▶ Om mängdindikatorn (1) faller tillbaka till viloläget: töm gräsupsamlaren (2).
- ▶ Stäng av motorn.

- ▶ Lossa gräsupsamlaren (2).

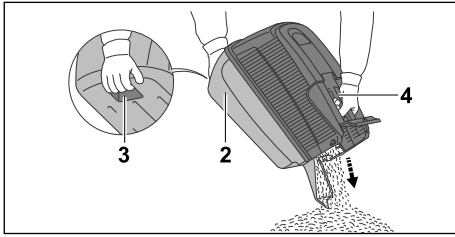

- ▶ Håll fast gräsupsamlaren (2) i greppet (4) och med den andra handen i det bakre handtaget (3).
- ▶ Töm gräsupsamlaren (2).
- ▶ Fäst gräsupsamlaren (2).

12 Efter arbetet

12.1 Efter arbetet

- ▶ Stäng av motorn.
- ▶ Om gräsklipparen är våt: låt gräsklipparen torka.
- ▶ Rengör gräsklipparen.

13 Transport

13.1 Transportera gräsklippare

- ▶ Stäng av motorn.
Kniven får inte rotera.
- ▶ Dra bort tändstiftskontakten.

Skjuta gräsklippare

- ▶ Skjut gräsklipparen långsamt och kontrollerat framåt.

Bära gräsklippare

- ▶ Använd arbetshandskar av kraftigt material.
- ▶ Lossa gräsupsamlaren.

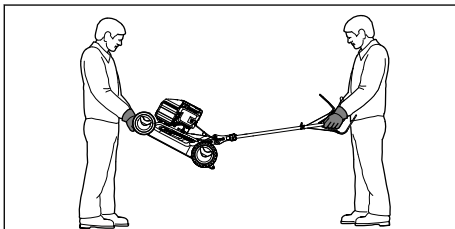

- ▶ Om gräsklipparen bärs med uppfällt styrhandtag:
 - ▶ En person ska hålla fast gräsklipparen i kåpan fram med båda händerna och en person ska hålla fast i styrhandtaget med båda händerna.
 - ▶ Lyft och bär gräsklipparen med två man.

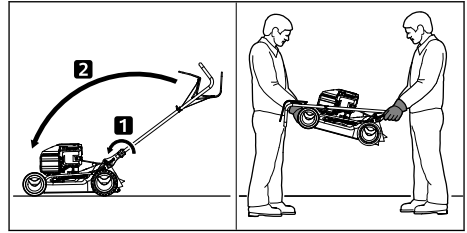

- ▶ Om gräsklipparen bärs med nedfällt styrhandtag:
 - ▶ Fäll ned styrhandtaget.
 - ▶ En person ska hålla fast gräsklipparen i kåpan fram med båda händerna och en person ska hålla fast i styrhandtaget med båda händerna.
 - ▶ Lyft och bär gräsklipparen med två man.

Transportera gräsklipparen i ett fordon

- ▶ Säkra gräsklipparen upprättstående så att den inte välter eller kan flytta på sig.

14 Förvaring

14.1 Förvara gräsklippare

- ▶ Stäng av motorn och låt den svalna.
- ▶ Dra bort tändstiftskontakten.
- ▶ Förvara gräsklipparen så att följande villkor uppfylls:
 - Gräsklipparen är utom räckhåll för barn.
 - Gräsklipparen är ren och torr.
 - Gräsklipparen kan inte välta.
 - Gräsklipparen kan inte rulla iväg.

Om gräsklipparen förvaras i mer än 3 månader:

- ▶ Kör bränsletanken tom.
- ▶ Låt en STIHL servande fackhandel rengöra bränsletanken.
- ▶ Byt motorolja enligt uppgifterna i motorns bruksanvisning.
- ▶ Skruva loss tändstiftet.

! VARNING

- Om startgreppet dras ut när tändstiftskontakten är lossad kan det komma ut gnistor. Gnistor kan orsaka brand och explosion i en miljö med lättantändliga eller explosiva material. Detta kan orsaka allvarliga personskador eller dödsfall och saksador.
 - ▶ Håll bort tändstiftskontakten från tändstiftshålet.
 - ▶ Dra ut startgreppet flera gånger och låt det gå tillbaka.
 - ▶ Skruva fast och dra åt tändstiftet.

15 Rengöring

15.1 Ställa upp gräsklippare

- Kör bränsletanken tom.
Motorn stannar.
- Ställ gräsklipparen på en plan yta.
- Lossa gräsupsamlaren.
- Ställ in klipphöjden på läge 1,  11.2.
- Lossa startgreppet ur linstyrningen.

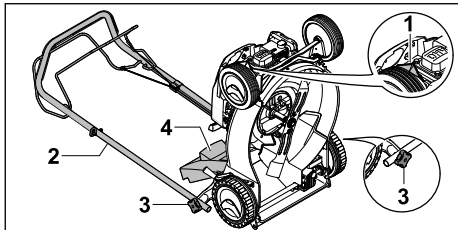

- Dra bort tändstiftskontakten (1).
- Håll fast styrhandtaget (2) och lossa stjärngreppsmuttrarna (3).
- Lägg undan styrhandtaget (2) bakåt.
- Öppna utkastluckan (4) och håll den så.
- Tippa gräsklipparen bakåt.

15.2 Rengöra gräsklippare

- Stäng av motorn.
- Låt gräsklipparen svalna.
- Dra bort tändstiftskontakten.
- Rengör gräsklipparen med en fuktig trasa.
- Rengör ventilationsöppningarna med en pensel.
- Ställ upp gräsklipparen.
- Rengör området runt kniven och kniven med en träpinne, en mjuk borste eller en fuktig trasa.
- Fäst tändstiftskontakten.

OBS!

- Rengöring med en högtryckstvätt eller vattenstråle kan skada maskinen.
 - Rengör inte maskinen med en högtryckstvätt eller vattenstråle.

16 Underhåll

16.1 Underhållsintervaller

Underhållsintervallerna är beroende av omgivningsförhållandena och arbetsförhållandena. STIHL rekommenderar följande underhållsintervaller:

Motor

- Genomför underhåll av motorn enligt uppgifterna i motorns bruksanvisning.

Gräsklippare

- Låt en STIHL servande fackhandel kontrollera gräsklipparen varje år.

16.2 Demontera och montera kniv

16.2.1 Demontera kniv

- Stäng av motorn.
- Dra bort tändstiftskontakten.
- Ställ upp gräsklipparen.

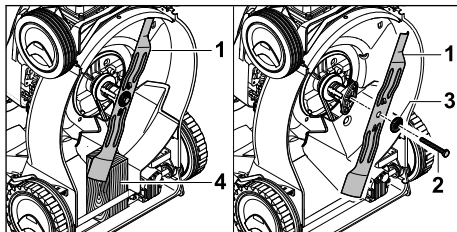

- Blockera kniven (1) med en träbit (4).
- Skruva loss skruven (2) och ta bort den tillsammans med brickan (3).
- Ta bort kniven (1).
- Sluthanterna skruven (2) och brickan (3).
Använd en ny skruv och bricka för montering av kniven (1).

16.2.2 Montera kniv

- Stäng av motorn.
- Dra bort tändstiftskontakten.
- Ställ upp gräsklipparen.

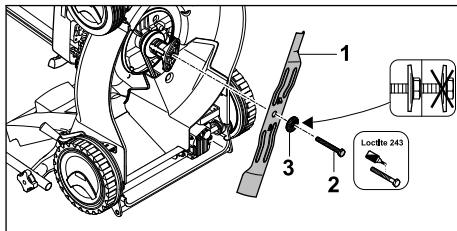

- Placera den nya brickan (3) på den nya skruven (2).
- För på skruvsäkring Loctite 243 på gängorna på skruven (2).
- Placera kniven (1) så att upphöjningarna på anliggningsytan greppar i urtagen på kniven (1).
- Skruva fast skruven (2) tillsammans med brickan (3).

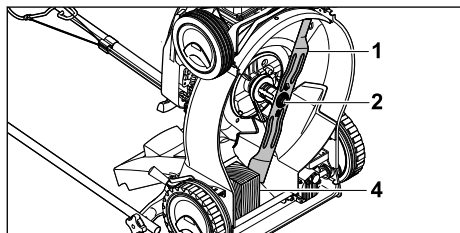

- ▶ Blockera kniven (1) med en träbit (4).
- ▶ Dra åt skruven (2) med 65 Nm.

16.3 Slipa och balansera kniv

Det krävs mycket övning för att slipa och balansera kniven på rätt sätt.

STIHL rekommenderar att kniven slipas och balanseras av en STIHL servande fackhandel.

VARNING

- Knivens eggar är vassa. Användaren kan skära sig.
 - ▶ Använd skyddshandskar av kraftigt material.

18 Felavhjälpning

18.1 Åtgärda störningar på gräsklipparen

Störning	Orsak	Åtgärd
Motorn går inte att starta.	Inkopplingsbygeln för klippning är inte aktiverad.	▶ Starta motorn enligt beskrivningen i denna bruksanvisning.
	Bränsletanken är tom.	▶ Tanka gräsklipparen.
	Bränsleledningen är igensatt.	▶ Kontakta en STIHL servande fackhandel.
	Det finns dåligt, smutsigt eller gammalt bränsle i tanken.	▶ Använd alltid färskt bränsle (blyfri bensin) av känt märke.
	Luftfiltret är smutsigt.	▶ Rengör eller byt ut luftfiltret enligt beskrivningen i motorns bruksanvisning.
	Tändstiftskontakten har dragits bort från tändstiftet eller tändkabeln sitter dåligt på kontakten.	▶ Fäst tändstiftskontakten. ▶ Kontrollera anslutningen mellan tändkabeln och kontakten.
	Tändstiftet är sotigt, skadat eller elektrodavståndet är fel.	▶ Rengör eller byt ut tändstiftet. ▶ Ställ in elektrodavståndet.
Svårstartad motor eller motorns effekt för svag.	Motståndet på kniven är för stort.	▶ Ställ in en högre klipp höjd. ▶ Starta motorn i lägre gräs.
	Gräsklipparkåpan är igensatt.	Rengör gräsklipparen.
	Klipphöjden är för lågt inställd eller gånghastigheten är för hög.	Anpassa klipphöjden eller klipp långsammare.
	Vatten i bränsletanken och förgasaren eller förgasaren är igensatt.	Töm bränsletanken, rengör bränsleledningen och förgasaren.

- ▶ Stäng av motorn.
- ▶ Dra bort tändstiftskontakten.
- ▶ Ställ upp gräsklipparen.
- ▶ Demontera kniven.
- ▶ Slipa kniven. Beakta samtidigt slipvinkeln och kyl kniven,  19.2. Kniven får inte bli blå under slipningen.
- ▶ Montera kniven.
- ▶ Om något är oklart: kontakta en STIHL servande fackhandel.

17 Reparera

17.1 Reparera gräsklippare

Användaren kan inte själv reparera gräsklipparen eller kniven.

- ▶ Om gräsklipparen eller kniven är skadad: använd inte gräsklipparen eller kniven och kontakta en STIHL servande fackhandel.
- ▶ Om informationsskyltarna är oläsliga eller skadade: låt en STIHL servande fackhandel byta ut informationsskyltarna.

Störning	Orsak	Åtgärd
Motorn blir mycket varm.	Bränsletanken är smutsig.	Kontakta en STIHL servande fackhandel.
	Lufffiltret är smutsigt.	Rengör eller byt ut lufffiltret enligt beskrivningen i motorns bruksanvisning.
	Tändstiftet är sotigt.	Rengör eller byt ut tändstiftet.
	Motoroljenivån är för låg.	Fyll på eller byt motorolja enligt beskrivningen i motorns bruksanvisning.
	Kylflänsarna är smutsiga.	Rengör gräsclipparen.
Gräsclipparen vibrerar kraftigt.	Kniven är skadad.	Byt ut kniven.
	Kniven har inte monterats rätt.	Montera kniven.
Gräset klipps inte av rent.	Kniven är slö eller utsliten.	Slipa eller byt ut kniven.

19 Tekniska data

19.1 Gräsclippare STIHL RM 248.2 T, RM 253.2 T

- Motortyp:
 - RM 248.2 T: STIHL EVC 200
 - RM 253.2 T: STIHL EVC 200
- Cylindervolym:
 - RM 248.2 T: 139 cm³
 - RM 253.2 T: 139 cm³
- Effekt:
 - RM 248.2 T: 2,1 kW (2,8 hk) vid 2800 varv/min
 - RM 253.2 T: 2,1 kW (2,8 hk) vid 2800 varv/min
- Varvtal:
 - RM 248.2 T: 2800 varv/min
 - RM 253.2 T: 2800 varv/min
- Bränsletankens maximala volym: 900 cm³ (0,9 l)
- Vikt:
 - RM 248.2 T: 28 kg
 - RM 253.2 T: 29 kg
- Gräsupsamlarens maximala volym: 55 l
- Klippbredd:
 - RM 248.2 T: 46 cm
 - RM 253.2 T: 51 cm

19.2 Kniv

- Min. tjocklek a: 2,0 mm
- Min. bredd b: 55 mm
- Slipvinkel c: 30°

19.3 Buller och vibrationsvärden

RM 248.2 T

K-värdet för ljudtrycksnivån är 2 dB(A). K-värdet för den garanterade ljudnivån är 1,2 dB(A). K-värdet för vibrationsvärdena är 1,40 m/s².

- Uppmätt ljudtrycksnivå L_{pA} enligt EN ISO 5395-2: 80 dB(A)
- Uppmätt, garanterad ljudnivå L_{wAd} enligt 2000/14/EC / S.I. 2001/1701: 94 dB(A)
- Vibrationsvärde a_{hv} styrhandtag, uppmätt enligt EN ISO 5395-2: 2,80 m/s²

RM 253.2 T

K-värdet för ljudtrycksnivån är 2 dB(A). K-värdet för den garanterade ljudnivån är 1,4 dB(A). K-värdet för vibrationsvärdet är 2,2 m/s².

- Uppmätt ljudtrycksnivå L_{pA} enligt EN ISO 5395-2: 84 dB(A)
- Uppmätt, garanterad ljudnivå L_{wAd} enligt 2000/14/EC / S.I. 2001/1701: 97 dB(A)
- Vibrationsvärde a_{hv} styrhandtag, uppmätt enligt EN ISO 5395-2: 5,50 m/s²

Information om uppfyllandet av arbetsgivarriktlinjen vibration 2002/44/EC och S.I. 2005/1093 anges på www.stihl.com/vib.

19.4 REACH

REACH är en EG-förordning för registrering, bedömning och godkännande av kemikalier.

Information om REACH-direktivet finns på www.stihl.com/reach.

20 Reservdelar och tillbehör

20.1 Reservdelar och tillbehör

STIHL De här symbolerna kännetecknar STIHL-originaldelar och STIHL-originaltillbehör.

STIHL rekommenderar att du använder originaldelar och tillbehör från STIHL.

Reservdelar och tillbehör från andra tillverkare kan inte utvärderas av STIHL i fråga om tillförlit-

lighet, säkerhet och lämplighet trots pågående marknadsobservation och STIHL kan inte ansvara för användningen av dem.

Originaldelar och tillbehör från STIHL kan köpas hos en STIHL-återförsäljare.

20.2 Viktiga reservdelar

STIHL fransäger sig allt ansvar för person- eller saksador som har orsakats av användningen av ej godkända påbyggnadskomponenter eller reservdelar.

- Kniv RM 248 T: 6350 702 0103
- Kniv RM 253 T: 6371 702 0102
- Knivskruv: 9008 319 9028
- Bricka: 0000 702 6600

21 Kassering

21.1 Sluthantera gräsklippare

Information om sluthantering finns att få hos lokala myndigheter eller hos en STIHL servande fackhandel.

En felaktig sluthantering kan skada hälsan och belasta miljön.

- ▶ Lämna in STIHL produkter inkl. förpackningen till en lämplig återvinningsstation enligt de lokala föreskrifterna.
- ▶ Kasta inte produkten i hushållsavfallet.

22 EU-försäkran om överensstämmelse

22.1 Gräsklippare STIHL RM 248.2 T, RM 253.2 T

STIHL Tirol GmbH
Hans Peter Stihl-Straße 5
6336 Langkampfen

Österrike

förklarar på eget ansvar att

- Typ: gräsklippare
- Fabrikat: STIHL
- Typ: RM 248.2 T, 253.2 T
- Klippbredd:
 - RM 248.2 T: 46 cm
 - RM 253.2 T: 51 cm
- Modellnummer:
 - RM 248.2 T: 6350
 - RM 253.2 T: 6371

motsvarar de gällande bestämmelserna i riktlinjen 2000/14/EC, 2006/42/EC, 2014/30/EU och 2011/65/EU samt är utvecklad och tillverkad enligt följande normer, vars version var giltig vid

respektive produktionsdatum: EN ISO 5395-1, EN ISO 5395-2 och EN ISO 14982.

Deltagandes namn och adress:
TÜV Rheinland LGA Products GmbH
Tillystraße 2
90431 Nürnberg, DE

Bestämningen av den uppmätta och garanterade ljudnivån har utförts enligt riktlinjen 2000/14/EC, bilaga VIII.

- Uppmätt ljudnivå RM 248.2 T: 93,2 dB(A)
- Garanterad ljudnivå RM 248.2 T: 94 dB(A)
- Uppmätt ljudnivå RM 253.2 T: 96,0 dB(A)
- Garanterad ljudnivå RM 253.2 T: 97 dB(A)

Tekniska underlag förvaras hos STIHL Tirol GmbH.

Tillverkningsår och maskinnummer finns på gräsklipparen.

Langkampfen, 02.07.2021

STIHL Tirol GmbH

stf. 

Matthias Fleischer, områdeschef inom forskning och utveckling

stf. 

Sven Zimmermann, avdelningschef inom kvalitet

23 UKCA-konformitetsdeklaration

23.1 Gräsklippare STIHL RM 248.2 T, RM 253.2 T

STIHL Tirol GmbH
Hans Peter Stihl-Straße 5
6336 Langkampfen

Österrike

förklarar på eget ansvar att

- Typ: gräsklippare
- Fabrikat: STIHL
- Typ: RM 248.2 T, 253.2 T
- Klippbredd:
 - RM 248.2 T: 46 cm
 - RM 253.2 T: 51 cm
- Modellnummer:
 - RM 248.2 T: 6350
 - RM 253.2 T: 6371

motsvarar de gällande bestämmelserna i UK-förordningarna Noise Emission in the Environment by Equipment for use Outdoors Regulations 2001, Supply of Machinery (Safety) Regulations 2008, Electromagnetic Compatibility Regulations 2016 och The Restriction of the Use of Certain Hazardous Substances in Electronic Equipment Regulations 2012 samt är utvecklad och tillverkad enligt följande normer, vars version var giltig vid respektive produktionsdatum:
EN ISO 5395-1, EN ISO 5395-2, EN ISO 14982.

Deltagandes namn och adress:

TUV Rheinland UK LTD

1011 Stratford Road

Solihull, B90 4BN

Bestämningen av den uppmätta och garanterade ljudnivån har utförts enligt UK-förordningen Noise Emission in the Environment by Equipment for use Outdoors Regulations 2001, Schedule 11.

- Uppmätt ljudnivå RM 248.2 T: 93,2 dB(A)
- Garanterad ljudnivå RM 248.2 T: 94 dB(A)
- Uppmätt ljudnivå RM 253.2 T: 96 dB(A)
- Garanterad ljudnivå RM 253.2 T: 97 dB(A)

Tekniska underlag förvaras hos STIHL Tirol GmbH.

Tillverkningsår och maskinnummer finns på gräsklipparen.

Langkampfen, 01.07.2022

STIHL Tirol GmbH

stf. 

Matthias Fleischer, områdeschef inom forskning och utveckling

stf. 

Sven Zimmermann, områdeschef inom kvalitet

8	Ruohonleikkurin säätäminen käyttäjälle.....	96
9	Moottorin käynnistäminen ja sammuttaminen.....	96
10	Ruohonleikkurin tarkastaminen.....	97
11	Ruohonleikkurilla työskenteleminen.....	97
12	Työskentelyn jälkeen.....	98
13	Kuljettaminen.....	99
14	Säilytys.....	99
15	Puhdistaminen.....	99
16	Huoltaminen.....	100
17	Korjaaminen.....	101
18	Häiriöiden poistaminen.....	101
19	Tekniset tiedot.....	102
20	Varaosat ja varusteet.....	102
21	Hävittäminen.....	103
22	EU-vaatimusten mukaisuusvakuutus.....	103
23	UKCA-vaatimusten mukaisuusvakuutus..	103

Alkuperäisen käyttöohjeen käännös
000009792_007_FIN

1 Alkusanat

Arvoisa asiakas,

kiitämme sinua STIHLin tuotteen valinnasta. STIHL kehittää ja valmistaa huippuluokan tuotteita pitäen suunnittelun lähtökohtana asiakkaidensa tarpeita. Näin pystymme tarjoamaan asiakkaillemme tuotteita, jotka toimivat tuotetavasti myös äärimmäisen vaativissa olosuhteissa.

STIHL tunnetaan myös erinomaisesta asiakaspalvelustaan. Jälleenmyyjämme huolehtivat sekä asiantuntevasta neuvonnasta ja opastuksesta että kattavien teknisten palvelujen tarjoamisesta.

STIHL on sitoutunut kestävään ja vastuulliseen vuorovaikutukseen luonnon kanssa. Tämän käyttöohjeen tarkoituksena on auttaa sinua käyttämään STIHL-tuotetta turvallisesti ja ympäristöystävällisesti pitkän käyttöajan ajan.

Kiitämme sinua STIHL:ää kohtaan osoittamastasi luottamuksesta. Toivomme, että olet tyytyväinen hankkimaasi STIHL-tuotteeseen.



Tohtori Nikolas Stihl

TÄRKEÄÄ! LUE OPAS ENNEN KÄYTTÖÄ JA SÄILYTÄ SE VASTAISTA KÄYTTÖÄ VARTEN.

2 Tietoja tästä käyttöohjeesta

2.1 Voimassa olevat asiakirjat

Tämä käyttöopas on EY-direktiivin 2006/42/EC mukaisen valmistajan alkuperäiskäyttö oppaan käännös.

Painettu kooritonalle paperille.
Paperin voidaan kierrättää.

© ANDREAS STIHL AG & Co. KG 2023
0478-111-9849-A_VA5.G23

Sisällysluettelo

1	Alkusanat.....	87
2	Tietoja tästä käyttöohjeesta.....	88
3	Yleiskuva.....	88
4	Turvallisuusohjeet.....	89
5	Ruohonleikkurin valmistelu käyttöä varten.....	94
6	Ruohonleikkurin kokoaminen.....	94
7	Ruohonleikkurin tankkaaminen.....	95

Voimassa ovat paikalliset turvallisuusmääräykset.

- ▶ Tämän käyttöohjeen lisäksi lue seuraavat asiakirjat, niin että ymmärrät ne, ja säilytä ne:
 - Moottorin STIHL EVC 200.3 käyttöohje

2.2 Tekstin sisältämien varoitusten merkitseminen

! VAARA

- Tämä teksti muistuttaa vaaroista, jotka johtavat vakavaan loukkaantumiseen tai jopa kuolemaan.
 - ▶ Tekstissä mainittujen toimenpiteiden avulla on mahdollista välttää vakava loukkaantuminen tai jopa kuolema.

! VAROITUS

- Tämä teksti muistuttaa vaaroista, jotka **voivat** johtaa vakavaan loukkaantumiseen tai jopa kuolemaan.
 - ▶ Tekstissä mainittujen toimenpiteiden avulla on mahdollista välttää vakava loukkaantuminen tai jopa kuolema.

HUOMAUTUS

- Tämä teksti muistuttaa vaaroista, jotka voivat johtaa esinevahinkoihin.
 - ▶ Tekstissä mainittujen toimenpiteiden avulla on mahdollista välttää esinevahingot.

2.3 Tekstissä käytetyt symbolit



Tämä merkki viittaa johonkin tämän käyttöohjeen lukuun.

3 Yleiskuva

3.1 Ruohonleikkuri

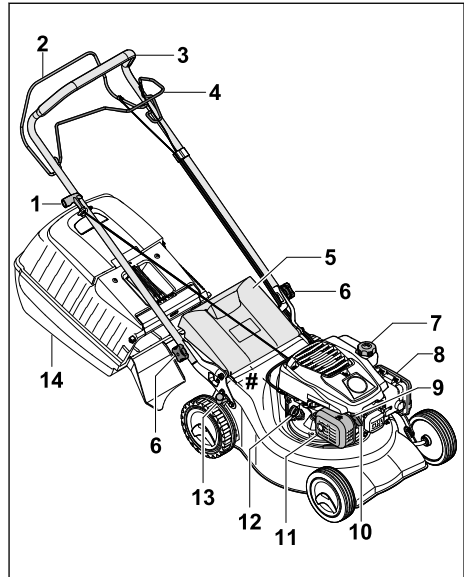

1 Käynnistyskahva

Käynnistyskahvaa käytetään moottorin käynnistämiseen.

2 Leikkuun kytkentäsanka

Leikkuun kytkentäsankaa käytetään moottorin käynnistämiseen ja sammuttamiseen.

3 Työntöaisa

Työntöaisaa käytetään ruohonleikkurista kiinni pitämiseen, sen ohjaamiseen ja kuljettamiseen.

4 Vedon kytkentäsanka

Vedon kytkentäsanka kytkee vedon päälle ja pois.

5 Poistoluukku

Poistoluukku sulkee poistokanavan.

6 Tähtimutteri

Tähtimutteri kiristää työntöaisan ruohonleikkuriin.

7 Polttoainesäiliön tulppa

Polttoainesäiliön tulppa sulkee polttoainesäiliön täyttöaukon.

8 Suodatinkansi

Suodatinkansi peittää ilmansuodattimen.

9 Sytytystulppa

Sytytystulppa sytyttää polttoaine-ilmaseoksen moottorissa.

10 Sytytystulpan pistoke

Sytytystulpan pistoke yhdistää sytytysjohdon ja -tulpan.

11 Äänenvaimennin

Äänenvaimennin vähentää ruohonleikkurin melupäästöjä.

12 Moottoriöljytulppa

Moottoriöljytulppa sulkee moottoriöljyn täyttökaukon.

13 Vipu

Vivulla säädetään leikkuukorkeus.

14 Ruohonkeruusäiliö

Leikattu ruoho kerätään ruohonkeruusäiliöön.

Tyypikilpi, jossa konenumero**3.2 Symbolit**

Ruohonleikkurissa voi olla symboleita, jotka tarkoittavat seuraavaa:



Taattu äänentehotaso direktiivin 2000/14/EC mukaan, dB(A), tuotteiden melupäästöjen vertailemiseksi.



Tämä symboli osoittaa polttoainesäiliön tulpan.



Tämä symboli osoittaa moottoriöljytulpan.



Moottorin käynnistys / sammutus.



Vedon kytkeminen päälle.

4 Turvallisuusohjeet**4.1 Varoitusymbolit**

Ruohonleikkurin varoitusymbolit tarkoittavat seuraavaa:



Noudata turvallisuusohjeita.



Perehdy käyttöohjeeseen, niin että ymmärrät sen, ja säilytä käyttöohje.



Noudata sinkoutuvia esineitä koskevia turvallisuusohjeita.



Älä kosketa pyörivää terää.



Vedä sytytystulpan pistoke kuljetuksen, säilytyksen, huollon ja korjausten ajaksi.



Pida riittävä turvaväli.

4.2 Määräystenmukainen käyttö

Ruohonleikkuri STIHL RM 248 T tai RM 253 T on tarkoitettu ruohon leikkaamiseen.

▲ VAROITUS

- Jos ruohonleikkuria käytetään määräysten vastaisesti, henkilöille voi aiheutua vakavia tai hengenvaarallisia vammoja taikka saattaa syntyä esinevahinkoja.
 - ▶ Käytä ruohonleikkuria tämän käyttöohjeen ja moottorin käyttöohjeen mukaisesti.

4.3 Käyttäjää koskevat vaatimukset**▲ VAROITUS**

- Ellei käyttäjä ole perehtynyt ruohonleikkurin käyttöön, hän ei osaa tunnistaa eivätkä arvioida sen turvallisuusriskejä. Käyttäjälle tai muille henkilöille voi aiheutua vakavia tai hengenvaarallisia vammoja.
 - ▶ Perehdy käyttöohjeeseen, niin että ymmärrät sen, ja säilytä käyttöohje.
- ▶ Jos luovutat ruohonleikkurin toisen henkilön käyttöön: anna sen mukana myös ruohonleikkurin ja moottorin käyttöohje.
- ▶ Varmista, että käyttäjä täyttää seuraavat vaatimukset:
 - Käyttäjä on valpas.
 - Käyttäjä on fyysisesti, aistillisesti ja henkisesti kykenevä käyttämään ruohonleikkuria ja työskentelemään sillä. Ellei käyttäjä ole fyysisesti, aisteiltaan tai henkisesti täysin kykenevä, hän saa työskennellä pystyleikkurilla vain vastuuhenkilön valvonnassa tai tämän antamien ohjeiden mukaan.
 - Käyttäjä osaa tunnistaa ja arvioida ruohonleikkurin turvallisuusriskit.
 - Käyttäjä on tietoinen, että hän on vastuussa tapaturmista ja vahingoista.

- Käyttäjää on täysi-ikäinen tai kansallisten määräysten mukaisessa valvotussa ammattikoulutuksessa.
- STILHin ammattiliike tai asiantunteva ammattilainen on perehdyttänyt käyttäjän, ennen kuin tämä työskentelee ruohonleikkurilla ensimmäistä kertaa.
- Käyttäjä ei ole alkoholin, lääkkeiden tai huumeiden vaikutuksen alainen.
- ▶ Jos jokin on epäselvää: Ota yhteyttä STIH-Lin ammattiliikkeeseen.

4.4 Vaatetus ja varusteet

▲ VAROITUS

- Työskentelyn aikana esineitä voi sinkoutua ympäriinsä korkealla nopeudella. Käyttäjälle voi aiheutua vammoja.
 - ▶ Käytä kestävästä materiaalista valmistettuja pitkiä housuja.
- Työn yhteydessä esiintyy melua. Melu voi vahingoittaa kuuloa.
 - ▶ Käytä kuulosuojaimia.
- Työskentelyn aikana ilmaan voi nousta pölyä. Pölyn hengittäminen voi altistaa terveysriskeille ja aiheuttaa allergisia reaktioita.
 - ▶ Mikäli ilmaan nousee pölyä: Käytä hengitysuojainta.
- Sopimattomat vaatteet saattavat tarttua kiinni puihin, risuihin ja ruohonleikkuriin. Ilman sopivaa vaatetusta käyttäjälle voi aiheutua vakavia vammoja.
 - ▶ Käytä ihonmyötäisiä vaatteita.
 - ▶ Riisu huivit ja korut.
- Puhdistamisen, huollon ja kuljetuksen aikana käyttäjä voi joutua kosketuksiin terän kanssa. Käyttäjälle voi aiheutua vammoja.
 - ▶ Käytä kestävästä materiaalista valmistettuja työkasineita.
 - ▶ Käytä tukevia peittäviä jalkineita, joiden pohjissa on hyvät pito.
- Jos käyttäjä käyttää sopimattomia jalkineita, hän voi liukastua. Käyttäjälle voi aiheutua vammoja.
- Terien teroittamisen aikana ympäristöön voi sinkoutua materiaalihiukkasia. Käyttäjälle voi aiheutua vammoja.
 - ▶ Käytä tiiviisti istuvia suojalaseja. Sopivat suojalaseit on tarkastettu normin EN 166 tai kansallisten määräysten mukaisesti, ja niitä on kauppoissa saatavana asianmukaisella merkinnällä varustettuina.
 - ▶ Käytä kestävästä materiaalista valmistettuja työkasineita.

4.5 Työskentelyalue ja ympäristö

▲ VAROITUS

- Sivulliset henkilöt, kuten lapset, ja eläimet eivät välttämättä osaa tunnistaa ja arvioida ruohonleikkurin ja sen sinkoamien esineiden aiheuttamia riskejä. Sivullisille henkilöille, kuten lapsille, ja eläimille voi aiheutua vakavia tai hengenvaarallisia vammoja taikka saattaa syntyä esinevahinkoja.



- ▶ Pidä sivulliset henkilöt, kuten lapset, ja eläimet, etäällä työskentelyalueelta.

- ▶ Pysy etäällä esineistä.
- ▶ Älä jätä ruohonleikkuria ilman valvontaa.
- ▶ Varmista, etteivät lapset voi leikkiä ruohonleikkurilla.
- Moottorin käydessä äänenvaimentimesta virtaa kuumia pakokaasuja. Kuumat pakokaasut voivat sytyttää herkästi syttyviä materiaaleja ja aiheuttaa tulipalon.
 - ▶ Pidä pakokaasuvirta kaukana syttyvistä materiaaleista.

4.6 Turvallinen toimintakunto

4.6.1 Ruohonleikkuri

Ruohonleikkuri on turvallinen, kun seuraavista seikoista on huolehdittu:

- Ruohonleikkuri ei ole vahingoittunut.
- Ruohonleikkurista ei valu bensiiniä.
- Polttoainesäiliön tulppa on kiinni.
- Ruohonleikkurista ei valu öljyä.
- Öljyn täyttötulppa on kiinni.
- Ruohonleikkuri on puhdas.
- Hallintalaitteet toimivat, eikä niihin ole tehty muutoksia.
- Jos laitteella leikataan ruohoa ja leikattu ruoho on tarkoitus kerätä ruohonkeruusäiliöön: ruohonkeruusäiliö on oikein kiinnitetty.
- Jos laitteella leikataan ruohoa ja leikattu ruoho halutaan poistaa takakautta: ruohonkeruusäiliö on irrotettu ja poistoluukku on suljettu.
- Terä on oikein asennettu.
- Ruohonleikkuriin on asennettu vain alkuperäisiä STIHLin lisävarusteita.
- Lisävaruste on oikein asennettu.
- Jousitetut mekanismit ovat ehjiä ja toimivat.
- Moottori sammuu, kun leikkuu kytkentäsanka vapautetaan.

▲ VAROITUS



- Elleivät rakenneosat ole turvallisia, ne eivät ehkä toimi asianmukaisesti, turvalaitteet eivät ole käytössä ja bensiiniä valuu ruohonleikku-

rista. Henkilöille voi aiheutua vakavia tai hengenvaarallisia vammoja.

- ▶ Työskentele vain vahingoittumattoman ruohonleikkurin kanssa.
- ▶ Mikäli ruohonleikkurista valuu bensiiniä: Älä käytä ruohonleikkuria ja ota yhteyttä STIHLin ammattiliikkeeseen.
- ▶ Sulje polttoainesäiliön tulppa.
- ▶ Mikäli ruohonleikkurista valuu öljyä: Älä käytä ruohonleikkuria ja ota yhteyttä STIHLin ammattiliikkeeseen.
- ▶ Sulje moottoriöljyn täyttötulppa.
- ▶ Jos ruohonleikkuri on likainen: Puhdista ruohonleikkuri.
- ▶ Älä tee muutoksia ruohonleikkuriin tai sen turvajärjestelmiin.
- ▶ Älä ruohonleikkuriin muutoksia, jotka muuttavat moottorin tehoa tai kierroslukua.
- ▶ Jos hallintalaitteet eivät toimi: älä työskentele ruohonleikkurin kanssa.
- ▶ Jousitettuihin mekanismeihin voi varastoitua energiaa.
- ▶ Jos laitteella leikataan ruohoa ja leikattu ruoho on tarkoitus kerätä ruohonkeruusäiliöön: kiinnitä ruohonkeruusäiliö tämän käyttöohjeen mukaisesti.
- ▶ Asenna ruohonleikkuriin vain alkuperäisiä STIHLin lisävarusteita.
- ▶ Asenna terä tämän käyttöohjeen mukaisesti.
- ▶ Asenna lisävarusteet tämän käyttöohjeen tai lisävarusteen käyttöohjeen mukaisesti.
- ▶ Älä työnnä esineitä ruohonleikkurin aukkoihin.
- ▶ Kuluneet tai vialliset ohjekilvet on vaihdettava.
- ▶ Jos jokin on epäselvää: Ota yhteyttä STIHLin ammattiliikkeeseen.

4.6.2 Terä

Terä on turvallinen, kun

- Terä ja lisäosat eivät ole vahingoittuneet.
- Terä ei ole vääntynyt.
- Terä on oikein asennettu.
- Terä on oikein teroitettu.
- Terässä ei ole jäystettä.
- Terä on oikein tasapainotettu.
- Terän vähimmäispaksuus ja -leveys eivät ole alittuneet,  19.2.
- Terän kulma on oikea,  19.2.

▲ VAROITUS

- Jos terä ei ole turvallinen, siitä voi irrota osia, jotka voivat sinkoutua ympäristöön. Henkilöille voi aiheutua vakavia vammoja.

- ▶ Työskentele vain, kun terä ja lisäosat ovat vahingoittumattomat.
- ▶ Asenna terä oikein.
- ▶ Teroita terä oikein.
- ▶ Jos terän vähimmäispaksuus tai -leveys on alittunut, vaihda terä.
- ▶ Tasapainotuta terä STIHLin ammattiliikkeessä.
- ▶ Jos jokin on epäselvää: Ota yhteyttä STIHLin ammattiliikkeeseen.

4.7 Polttoaine ja tankkaaminen

▲ VAROITUS

- Tässä ruohonleikkurissa käytetty polttoaine on bensiini. Bensiini on erittäin herkästi syttyvää. Bensiini voi aiheuttaa tulipalon tai räjähdyksen tullessaan kosketukseen avotulen tai kuumien pintojen kanssa. Henkilöille voi aiheutua vakavia tai hengenvaarallisia vammoja taikka saattaa syntyä esinevahinkoja.
 - ▶ Suojaa bensiini kuumuudelta ja tulelta.
 - ▶ Älä päästä bensiiniä läikkymään.
 - ▶ Mikäli bensiiniä läikky: Pyyhi bensiini liinalla ja yritä käynnistää moottori vasta sitten, kun ruohonleikkurin kaikki osat ovat kuivia.
 - ▶ Älä tupakoi.
 - ▶ Älä tankkaa avotulen läheisyydessä.
 - ▶ Pysäytä moottori ja anna sen jäähtyä ennen tankkausta.
 - ▶ Jos polttoainesäiliö on tyhjennettävä: tee se ulkona.
 - ▶ Käynnistä moottori vähintään 3 metrin päässä tankkauspaikasta.
 - ▶ Älä säilytä ruohonleikkuria sisätiloissa, jos säiliössä on vielä bensiiniä.
- Bensiinihöyryt voivat aiheuttaa myrkytyksen.
 - ▶ Älä hengitä bensiinihöyryjä.
 - ▶ Tankkaa hyvin tuuletetussa paikassa.
- Ruohonleikkuri kuumentee käytön aikana. Bensiini laajenee ja polttoainesäiliöön voi syntyä ylipaine. Bensiiniä voi roiskua, kun polttoainesäiliön tulppa avataan. Roiskuva bensiini voi syttyä. Käyttäjä voi vammautua vakavasti.
 - ▶ Anna ruohonleikkurin ensin jäähtyä ja avaa vasta sitten polttoainesäiliön tulppa.
- Bensiinin kanssa kosketuksiin tulleet vaatteet syttyvät herkemmin. Henkilöille voi aiheutua vakavia tai hengenvaarallisia vammoja taikka saattaa syntyä esinevahinkoja.
 - ▶ Mikäli vaatteet tulevat kosketuksiin bensiinin kanssa: Vaihda vaatteet.
- Bensiini voi vahingoittaa ympäristöä.
 - ▶ Älä päästä bensiiniä läikkymään.

- ▶ Hävitä bensiini määräysten mukaan ja ympäristöstävällisesti.
- Jos bensiiniä pääsee iholle tai silmiin, ne voivat ärsyntyä.
 - ▶ Vältä altistumista bensiinille.
 - ▶ Jos iholle on päässyt bensiiniä: pese altistuneet ihoalueet runsaalla vedellä ja saippualla.
 - ▶ Jos silmiin on päässyt bensiiniä: huuhtelee silmiä vähintään 15 minuutin ajan runsaalla vedellä ja hakeudu lääkäriin.
- Ruohonleikkurin sytytysjärjestelmä tuottaa kipinöitä. Kipinät voivat aiheuttaa syttyvässä tai räjähdysalttiissa ympäristössä tulipalon tai räjähdyksen. Henkilöille voi aiheutua vakavia tai hengenvaarallisia vammoja taikka saattaa syntyä esinevahinkoja.
 - ▶ Käytä moottorin käyttöohjeessa mainittuja sytytysluppia.
 - ▶ Kierrä sytytysluppa paikalleen ja kiristä.
 - ▶ Paina sytytysluppan pistoke kiinni.
- Ruohonleikkuri voi vahingoittaa, mikäli ruohonleikkuriin tankataan väärää polttoainetta.
 - ▶ Käytä tuoretta liijytöntä matalaoktaanista bensiiniä.
 - ▶ Noudata moottorin käyttöoppaan ohjeita.

4.8 Työskentely

▲ VAROITUS

- Jos käyttäjä ei käynnistä moottoria oikein, käyttäjä voi menettää ruohonleikkurin hallinnan. Käyttäjä voi vammautua vakavasti.
 - ▶ Käynnistä moottori tämän käyttöohjeen mukaisesti.
- Tietyissä tilanteissa käyttäjä ei pysty työskentelemään keskittyneesti. Käyttäjä voi kompastua, kaatua tai loukkaantua vakavasti.
 - ▶ Työskentele rauhallisesti.
 - ▶ Leikkaa vain silloin, kun sinulla on hyvä näkyvyys. Jos valoa ei ole riittävästi tai näkyvyys on muuten huono, älä työskentele ruohonleikkurin kanssa.
 - ▶ Käytä ruohonleikkuria yksin.
 - ▶ Varo esteitä.
 - ▶ Älä kallista ruohonleikkuria.
 - ▶ Työskentele maassa seisoen ja tasapainoisesti säilyttäen.
 - ▶ Jos ilmenee väsymisen merkkejä, on pidettävä tauko.
 - ▶ Jos leikkaat ruohoa rinteessä, leikkaa rinteeltä poikittaissuuntaan.
 - ▶ Älä aja tai leikkaa rinteissä, joiden kaltevuus on yli 25° (46,6 %).



- ▶ Vedä sytytysluppan pistoke irti.



- ▶ Älä kosketa pyörivää terää.
- ▶ Jos terä pysähtyy esteeseen, Pysäytä moottori. Poista esine vasta tämän jälkeen.

- Jos veto ei ole päällä työskentelyn aikana, se saatetaan kytkeä vahingossa päälle, jolloin ruohonleikkuri lähtee liikkeelle. Silloin voi syntyä vakavia vammoja tai esinevahinkoja.
 - ▶ Käytä vedon kytkentäsankaa vain vedon kytkemiseen päälle.
- Jos ruohonleikkurin käytös muuttuu työskentelyn aikana tai leikkuri toimii epätavallisella tavalla, se ei ehkä ole käyttöturvallinen. Silloin voi syntyä vakavia vammoja tai esinevahinkoja.
 - ▶ Lopeta työskentely ja ota yhteyttä STIHLin ammattiliikkeeseen.
- Työskentelyn aikana ruohonleikkuri voi aiheuttaa tärinää.
 - ▶ Käytä suojakäsineitä.
 - ▶ Pidä taukoja.
 - ▶ Jos huomaat verenkiertohäiriöiden merkkejä, hakeudu lääkäriin.
- Tarkasta leikkuualueet ja huomioi esteet. Jos terään osuu työskentelyn aikana vierasesine, esine tai sen osia voi sinkoutua ympäriinsä

korkealla nopeudella. Silloin saattaa syntyä henkilö- tai esinevahinkoja.



- ▶ Poista vieraat esineet, kuten kivet, oksat, vajerit, lelut ja muut vierasesineet työalueelta. Merkitse piilevät esteet, joita ei voi poistaa.

- Kun leikkuun kytkentäsanka vapautetaan, terä pyörii vielä vähän aikaa sen jälkeen. Henkilöille voi aiheutua vakavia vammoja.



- ▶ Odota, kunnes terä pysähtyy.
- ▶ Irrota ruohonleikkukori vasta kun terä on pysähtynyt.

- Jos pyörivä terä osuu kovaan esineeseen, voi syntyä kipinöitä. Kipinät voivat aiheuttaa sytyvässä ympäristössä tulipalon. Henkilöille voi aiheutua vakavia tai hengenvaarallisia vammoja tai saattaa syntyä esinevahinkoja.

- ▶ Älä työskentele herkästi sytyvässä ympäristössä.

- Jos ruohonleikkuri pysäköidään kaltevalle pinnalle, se voi lähteä liikkeelle. Silloin saattaa syntyä henkilö- tai esinevahinkoja.

- ▶ Päästä ruohonleikkurista irti ainoastaan silloin, kun se seisoo tasaisella alustalla eikä voi lähteä itsestään liikkeelle.

- Työntöaisaan ripustetut esineet voivat aiheuttaa ruohonleikkurin kaatumisen. Silloin saattaa syntyä henkilö- tai esinevahinkoja.

- ▶ Älä ripusta mitään työntöaisaan.

▲ VAARA

- Jos työympäristössä on jännitteisiä johtoja, terä voi osua johtoihin ja vahingoittaa niitä. Käyttäjälle voi aiheutua vakavia tai hengenvaarallisia vammoja.

- ▶ Älä työskentele ympäristössä, jossa on jännitteisiä johtoja.

- Ukonilmalla työskennellessä käyttäjään voi osua salama. Käyttäjälle voi aiheutua vakavia tai hengenvaarallisia vammoja.

- ▶ Älä työskentele ukonilmalla.

- Käyttäjä voi liukastua sateessa. Käyttäjälle voi aiheutua vakavia tai hengenvaarallisia vammoja.

- ▶ Älä työskentele sateella.

4.9 Kuljettaminen

▲ VAROITUS

- Kuljetuksen aikana ruohonleikkuri voi kaatua tai muuten liikkua paikaltaan. Silloin saattaa syntyä henkilö- tai esinevahinkoja.

- ▶ Pysäytä moottori.



- ▶ Odota, kunnes terä pysähtyy.



- ▶ Vedä sytytystulpan pistoke irti.

- ▶ Varmista ruohonleikkuri kiristysvoillä, hihnoilla tai verkolla sopivalle alustalle siten, ettei se pääse kaatumaan eikä muuten liikkumaan.
- Käynnin jälkeen äänenvaimennin ja moottori ovat kuumia. Käyttäjälle voi aiheutua palovammoja.
 - ▶ Työnnä ruohonleikkuria.
- Ruohonleikkuri on raskas. Jos käyttäjä kantaa ruohonleikkuria yksin, hän voi loukkaantua.
 - ▶ Käytä suojakäsineitä.
 - ▶ Kanna ruohonleikkuria toisen henkilön kanssa.
- Bensiiniä voi vuotaa kuljetuksen aikana aiheuttaen likaantumista ja vahinkoja.
 - ▶ Työnnä ruohonleikkuria.
 - ▶ Kuljeta laite ilman bensiiniä.

4.10 Säilyttäminen

▲ VAROITUS

- Lapset eivät osaa tunnistaa eivätkä arvioida ruohonleikkurin turvallisuusriskejä. Lapsille voi aiheutua vakavia vammoja.
 - ▶ Moottorin pysäyttäminen.
 - ▶ Säilytä ruohonleikkuria lasten ulottumattomissa.
- Metalliosat voivat ruostua kosteuden vaikutuksesta. Ruohonleikkuri voi vaurioitua.
 - ▶ Säilytä ruohonleikkuri puhtaana ja kuivana.
- Jos ruohonleikkuria säilytetään kaltevalle pinnalla, se voi lähteä liikkeelle. Silloin saattaa syntyä henkilö- tai esinevahinkoja.
 - ▶ Säilytä ruohonleikkuria tasaisella alustalla.

4.11 Puhdistus, huolto ja korjaaminen

▲ VAROITUS

- Mikäli moottori käy puhdistuksen, huollon ja korjauksen aikana, seurauksena voi olla vakavia vammoja ja aineellisia vahinkoja.

- ▶ Pysäytä moottori.

- ▶ Odota, kunnes terä pysähtyy.





- ▶ Vedä sytytystulpan pistoke irti.

- Mikäli moottori käynnistyy puhdistuksen, huollon ja korjauksen aikana, veto voi kytkeytyä tahattomasti. Silloin voi syntyä vakavia vammoja tai esinevahinkoja.
 - ▶ Pysäytä moottori.



- ▶ Vedä sytytystulpan pistoke irti.

- Käynnin jälkeen äänenvaimennin ja moottori ovat kuumia. Henkilöille voi aiheutua palovammoja.
 - ▶ Odota, kunnes äänenvaimennin ja moottori ovat jäähtyneitä.
- Voimakkaat puhdistusaineet, puhdistaminen vesisuihkulla ja terävät esineet voivat vaurioittaa ruohonleikkuria tai terää. Ellei ruohonleikkuria tai terää puhdisteta oikein, rakenneosat eivät ehkä toimi asianmukaisesti eivätkä turvalaitteet ehkä ole käytössä. Henkilöille voi aiheutua vakavia vammoja.
 - ▶ Puhdista ruohonleikkuri ja terä tämän käyttöohjeen mukaisesti, [kuva 15.2](#).
- Ellei ruohonleikkuria tai terää huolleta tai korjata käyttöohjeen mukaisesti, rakenneosat eivät ehkä toimi asianmukaisesti eivätkä turvalaitteet ehkä ole käytössä. Henkilöille voi aiheutua vakavia tai hengenvaarallisia vammoja.
 - ▶ Vaihda kuluneet tai vialliset osat.
 - ▶ Puhdista tai huolla ruohonleikkuri tämän käyttöohjeen mukaisesti.
 - ▶ Huolla terät tämän käyttöohjeen mukaisesti.
- Terän puhdistamisen, huollon ja korjauksen aikana terävä terä voi aiheuttaa viiltovammoja. Käyttäjälle voi aiheutua vammoja.
 - ▶ Käytä kestävästä materiaalista valmistettuja työkalusineitä.
- Terä voi kuumentua teroituksen aikana. Käyttäjälle voi aiheutua palovammoja.
 - ▶ Odota, kunnes terä on jäähtynyt.
 - ▶ Käytä kestävästä materiaalista valmistettuja työkalusineitä.

5 Ruohonleikkurin valmistelu käyttöä varten

5.1 Ruohonleikkurin valmisteleminen käyttöä varten

Aina ennen töiden aloittamista on suoritettava seuraavat vaiheet:

- ▶ Poista pakkausmateriaali ja kuljetusvarmistukset laitteesta.
- ▶ Varmista, että seuraavat rakenneosat ovat turvallisia:
 - ruohonleikkuri, [kuva 4.6.1](#).
 - terä, [kuva 4.6.2](#).
- ▶ Puhdista ruohonleikkuri, [kuva 15](#).
- ▶ Tarkasta terä, [kuva 10.1](#).
- ▶ Kiinnitä työntöaisa, [kuva 6.1](#).
- ▶ Täytä moottoriöljy, [kuva 6.3](#).
- ▶ Käännä työntöaisa auki, [kuva 8.1](#).
- ▶ Tankkaa ruohonleikkuri, [kuva 7](#).
- ▶ Jos laitteella leikataan ruohoa ja leikattu ruoho on tarkoitus kerätä ruohonkeruusäiliöön: kiinnitä ruohonkeruusäiliö, [kuva 6.2.2](#).
- ▶ Jos laitteella leikataan ruohoa ja leikattu ruoho halutaan poistaa takakautta: Irrota ruohonkeruusäiliö, [kuva 6.2.3](#).
- ▶ Säädä leikkuukorkeutta, [kuva 11.2](#).
- ▶ Tarkasta hallintalaitteet, [kuva 10.2](#).
- ▶ Jos vaiheita ei voi suorittaa: Älä käytä ruohonleikkuria. Ota yhteyttä STIHLin ammattiliikkeeseen.

6 Ruohonleikkurin kokoaminen

6.1 Työntöaisan kiinnittäminen

- ▶ Pysäytä moottori.
- ▶ Aseta ruohonleikkuri tasaiselle alustalle.

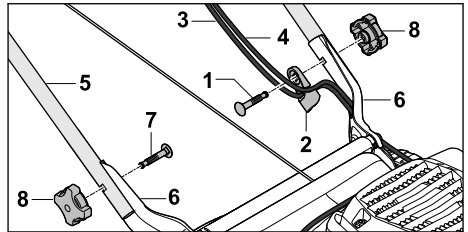

- ▶ Pujota ruuvi (1) narunohjaimen (2).
- ▶ Kiinnitä käynnistysnaru (3 ja 4) narunohjaimen (2).
- ▶ Aseta työntöaisa (5) pitimeen (6) niin, että reiät ovat kohdakkain.
- ▶ Työnnä ruuvit (1 ja 7) molemmilla puolilla sisältä ulos reikien läpi.
- ▶ Kierrä tähtimutterit (8) paikalleen ja kiristä.

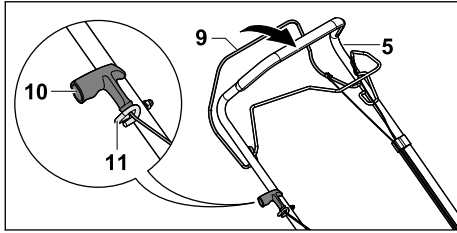

- ▶ Vedä sytytystulpan pistoke irti.
- ▶ Paina leikkuun kytkentäsanka (9) työntöaisaa (5) vasten ja pidä painettuna.
- ▶ Vedä käynnistyskahva (10) hitaasti narunohjaimen (11) suuntaan.
- ▶ Kiinnitä käynnistyskahva (10) narunohjaimen (11).
- ▶ Päästä leikkuun kytkentäsanka (9) vapaaksi.
- ▶ Paina sytytystulpan pistoke kiinni.

Työntöaisaa (5) ei saa irrottaa.

6.2 Ruohonkeruusäiliön kokoamisen, kiinnittäminen ja irrottaminen

6.2.1 Ruohonkeruusäiliön kokoaminen

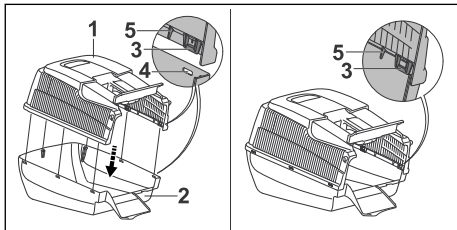

- ▶ Aseta ruohonkeruusäiliön yläosa (1) ruohonkeruusäiliön alaosan (2) päälle. Kaikkien korvakkeiden (3) ja ohjainnokkien (5) on oltava sisäpuolella. Korvakkeiden (3) täytyy olla tarkasti aukkojen (4) korkeudella.
- ▶ Paina korvakkeet (3) yksi kerrallaan edestä taakse aukkoihin (4). Korvakkeet (3) lukittuvat kuuluvasti.

6.2.2 Ruohonkeruusäiliön kiinnittäminen

- ▶ Pysäytä moottori.
- ▶ Aseta ruohonleikkuri tasaiselle alustalle.

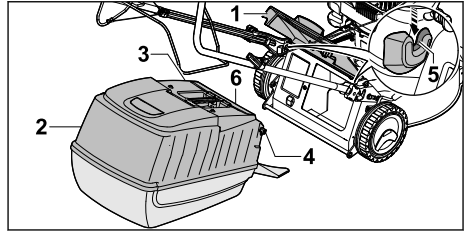

- ▶ Avaa poistoluukku (1) ja pidä sitä auki.
- ▶ Tartu ruohonkeruusäiliön (2) kahvasta (3) ja kiinnitä koukuilla (4) syvennyksiin (5).
- ▶ Luukun (6) on oltava kiinni.
- ▶ Aseta poistoluukku (1) ruohonkeruusäiliön (2) päälle.

6.2.3 Ruohonkeruusäiliön irrotus

- ▶ Pysäytä moottori.
- ▶ Aseta ruohonleikkuri tasaiselle alustalle.
- ▶ Avaa poistoluukku ja pidä auki.
- ▶ Poista ruohonkeruusäiliö yläkautta nostamalla kahvasta.
- ▶ Sulje poistoluukku.

6.3 Moottoriöljyn täyttö

Moottoriöljy voitelee ja jäähdyttää moottorin.

Moottoriöljyn erittelyt ja täyttömäärät löytyvät moottorin käyttöohjeista.

HUOMAUTUS

- Toimitettaessa moottorissa ei ole moottoriöljyä. Moottorin käynnistäminen ilman öljyä tai liian vähällä öljymäärällä voi vahingoittaa ruohonleikkuria.
 - ▶ Tarkasta moottorin öljymäärä ennen käynnistystä ja lisää tarvittaessa moottoriöljyä.
- ▶ Lisää moottoriöljyä moottorin käyttöohjeen mukaan.

7 Ruohonleikkurin tankkaaminen

7.1 Ruohonleikkurin tankkaaminen

HUOMAUTUS

- Ruohonleikkuri voi vahingoittua, mikäli ruohonleikkuriin tankataan väärää polttoainetta.
 - ▶ Noudata moottorin käyttöohjeita.
- ▶ Pysäytä moottori.
- ▶ Aseta ruohonleikkuri tasaiselle alustalle.
- ▶ Puhdista polttoainesäiliön tulpan ympäristö kostealla liinalla.

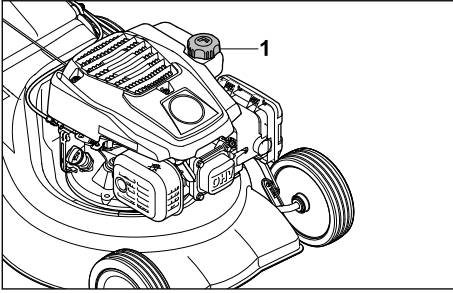

- ▶ Kierrä polttoainesäiliön tulpaa (1) vastapäivään niin kauan, kunnes tulpan voi irrottaa.
 - ▶ Irrota polttoainesäiliön tulppa.
 - ▶ Tankkaa polttoainetta niin, että polttoainetaso on vähintään 15 mm päässä polttoainesäiliön reunasta.
 - ▶ Aseta polttoainesäiliön tulppa paikalleen.
 - ▶ Kierrä polttoainesäiliön tulpaa myötäpäivään ja kiristä käsin.
- Polttoainesäiliö on kiinni.

8 Ruohonleikkurin säätäminen käyttäjälle

8.1 Työntöaisan auki taittaminen

- ▶ Pysäytä moottori.
- ▶ Vedä sytytystulpan pistoke irti.
- ▶ Aseta ruohonleikkuri tasaiselle alustalle.

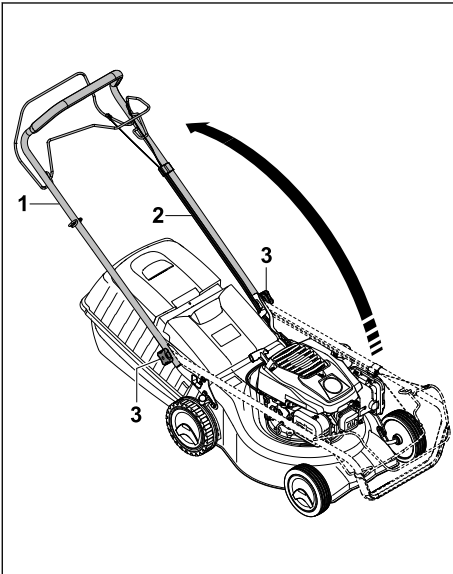

- ▶ Löysää tähtimutteri (1).

- ▶ Käännä työntöaisa (2) ylös varoen, etteivät vaijerit (3) joudu puristuksiin.
 - ▶ Kiristä tähtimutteri (1).
- Työntöaisa (2) on pitävästi kiinni ruohonleikkurissa.

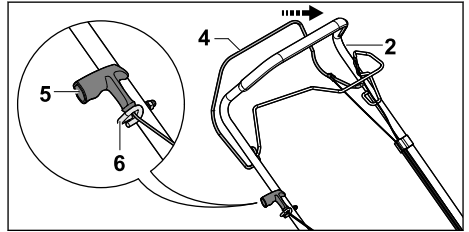

- ▶ Paina leikkuun kytkentäsanka (4) työntöaisaa (2) vasten ja pidä painettuna.
- ▶ Vedä käynnistyskahva (5) hitaasti narunohjaimen (6) suuntaan.
- ▶ Kiinnitä käynnistyskahva (5) narunohjaimen (6).
- ▶ Päästä leikkuun kytkentäsanka (4) vapaaksi.
- ▶ Paina sytytystulpan pistoke kiinni.

8.2 Työntöaisan taittaminen

Työntöaisa voidaan taittaa kasaan tilaa säästävää kuljetusta ja säilytystä varten.

- ▶ Pysäytä moottori.
- ▶ Vedä sytytystulpan pistoke irti.
- ▶ Aseta ruohonleikkuri tasaiselle alustalle.
- ▶ Paina leikkuun kytkentäsanka työntöaisaa vasten ja pidä painettuna.
- ▶ Irrota käynnistyskahva vaijeriohjaimesta ja päästä hitaasti moottorin suuntaan.
- ▶ Päästä leikkuun kytkentäsanka vapaaksi.
- ▶ Pidä kiinni työntöaisasta ja löysää tähtimutteri.
- ▶ Taita työntöaisa eteen.

9 Moottorin käynnistäminen ja sammuttaminen

9.1 Moottorin käynnistys

- ▶ Aseta ruohonleikkuri tasaiselle alustalle.

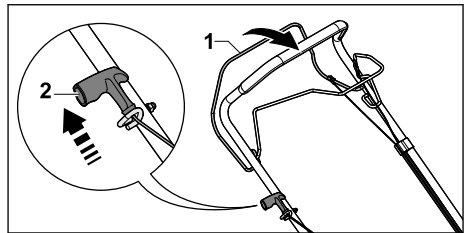

- ▶ Paina leikkuun kytkentäsanka (1) vasemmalla kädellä työntöaisaa vasten ja pidä painettuna.

- ▶ Vedä käynnistyskahva (2) oikealla kädellä hitaasti tuntuvaan vasteeseen saakka.
- ▶ Nykäise sitten käynnistyskahvasta (2) ja päästä se takaisin, kunnes moottori käynnistyy.
- ▶ Jos moottori ei käynnisty: Noudata moottorin käyttöohjeita.

9.2 Moottorin pysäytys



- ▶ Aseta ruohonleikkuri tasaiselle alustalle.
- ▶ Päästä leikkuun kytkentäsanka vapaaksi. Moottori sammuu.
- ▶ Poistu käyttäjän paikalta.

10 Ruohonleikkurin tarkastaminen

10.1 Terän tarkastaminen

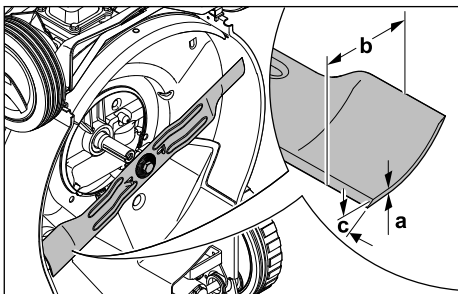
- ▶ Pysäytä moottori.
- ▶ Vedä sytytystulpan pistoke irti.
- ▶ Nosta ruohonleikkuri pystyyn,  15.1.



- ▶ Tarkasta seuraavat:
 - Paksuus a
 - Leveys b
 - Teroituskulma c
- ▶ Jos terän vähimmäispaksuus tai -leveys on alittunut, vaihda terä,  19.2.
- ▶ Jos terän kulma ei ole oikea, teroita terä,  19.2.
- ▶ Jos jokin on epäselvää: Ota yhteyttä STIHLin ammattiliikkeeseen.

10.2 Hallintalaitteiden tarkastaminen

Leikkuun kytkentäsanka ja vedon kytkentäsanka

- ▶ Pysäytä moottori.
- ▶ Vedä leikkuun kytkentäsanka ja vedon kytkentäsanka kokonaan työntöaisaa vasten ja irrota ne.
- ▶ Jos leikkuun kytkentäsanka tai vedon kytkentäsanka on jäykkä tai se ei palaa lähtöasentoon: Älä käytä ruohonleikkuria. Ota yhteyttä STIHLin ammattiliikkeeseen.

Vedon kytkentäsanka tai leikkuun kytkentäsanka on viallinen.

11 Ruohonleikkurilla työskenteleminen

11.1 Ruohonleikkurista kiinni pitäminen ja sen ohjaaminen

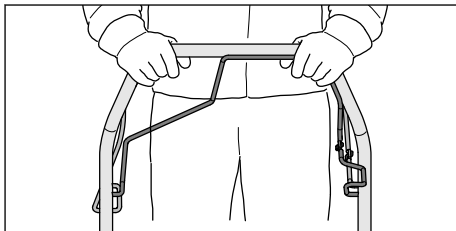

- ▶ Pidä työntöaisasta kiinni molemmiin käsiin siten, että peukalat ympäröivät työntöaisan.

11.2 Leikkuukorkeuden säätäminen

Säädettävissä on 7 eri leikkuukorkeutta:

- 30 mm = asento 1
- 40 mm = asento 2
- 50 mm = asento 3
- 55 mm = asento 4
- 65 mm = asento 5
- 70 mm = asento 6
- 80 mm = asento 7

Asennot on merkitty ruohonleikkuriin.

Leikkuukorkeuden säätäminen

- ▶ Pysäytä moottori.
- Terä ei saa pyöriä.
- ▶ Aseta ruohonleikkuri tasaiselle alustalle.

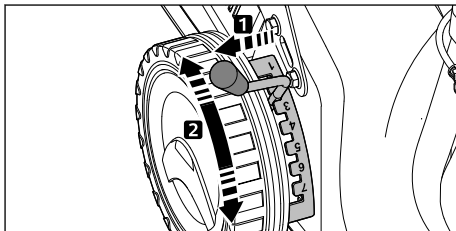

- ▶ Vedä vipu (1) pois syvennyksestä ja aseta se haluamaasi kohtaan.

11.3 Vedon kytkeminen päälle ja pois

11.3.1 Vedon kytkeminen päälle

- ▶ Aseta ruohonleikkuri tasaiselle alustalle.
- ▶ Käynnistä moottori.

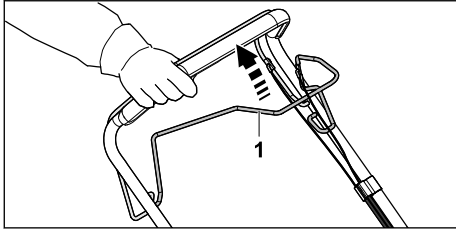

- ▶ Vedä vedon kytkentäsanka (1) kokonaan työntöaisaa vasten ja pidä kiinni siten, että peukalo ympäröi työntöaisan.

Ruohonleikkuri lähtee liikkeelle.

11.3.2 Vedon kytkeminen pois päältä

- ▶ Päästä vedon kytkentäsanka vapaaksi.
- ▶ Odota, kunnes ruohonleikkuri pysähtyy.

11.4 Leikkuu



- ▶ Jos työskentelet veto kytkettynä: Aja ruohonleikkuria hallitusti eteenpäin.
- ▶ Jos työskentelet veto pois kytkettynä: Työnnä ruohonleikkuria hitaasti ja hallitusti eteenpäin.

11.5 Ruohonkeruusäiliön tyhjentäminen

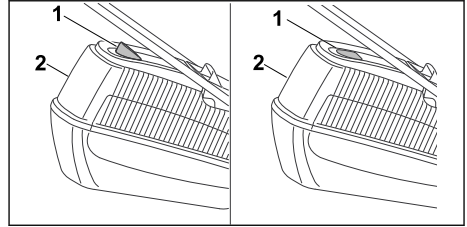

Terien aiheuttama ilmavirta nostaa täyttömäärän osoitinta (1). Kun ruohonkeruusäiliö on täynnä, ilmavirta pysähtyy. Kun ilmavirta on liian pieni, täyttömäärän osoitin (1) laskeutuu alas lepoasentoon. Tämä osoittaa, että ruohonkeruusäiliö (2) tulisi tyhjentää.

Täyttömäärän osoitin (1) toimii rajoittamattomasti ainoastaan silloin, kun ilmavirta on optimaalinen. Ulkoiset tekijät, kuten märkä, tiheä tai korkea ruoho, matala leikkuukorkeus, likaantuminen tai vastaavat, voivat rajoittaa ilmavirtaa ja täyttömäärän osoittimen (1) toimintaa.

- ▶ Jos täyttömäärän osoitin (1) laskeutuu alas lepoasentoon: Ruohonkeruusäiliön (2) tyhjentäminen.
- ▶ Pysäytä moottori.
- ▶ Irrota ruohonkeruusäiliö (2).

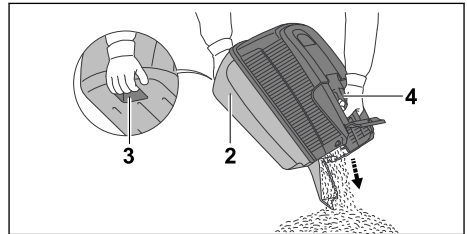

- ▶ Pidä yhdellä kädellä kiinni ruohonkeruusäiliön (2) kahvasta (4) ja toisella kädellä kiinni takakahvasta (3).
- ▶ Tyhjennä ruohonkeruusäiliö (2).
- ▶ Kiinnitä ruohonkeruusäiliö (2).

12 Työskentelyn jälkeen

12.1 Työskentelyn jälkeen

- ▶ Pysäytä moottori.
- ▶ Jos ruohonleikkuri on märkä: Anna ruohonleikkurin kuivua.
- ▶ Puhdista ruohonleikkuri.

13 Kuljettaminen

13.1 Ruohonleikkurin kuljettaminen

- ▶ Pysäytä moottori.
Terä ei saa pyöriä.
- ▶ Vedä sytytystulpan pistoke irti.

Ruohonleikkurin työntäminen

- ▶ Työnnä ruohonleikkuria hitaasti ja hallitusti eteenpäin.

Ruohonleikkurin kantaminen

- ▶ Käytä kestävästä materiaalista valmistettuja työkaluseiniä.
- ▶ Irrota ruohonkeruusäiliö.

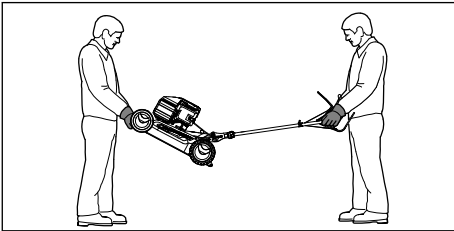

- ▶ Jos ruohonleikkuria kuljetetaan työntöaisa ulostaitettuna:
 - ▶ Yhden henkilön on pidettävä molemmin käsin kiinni ruohonleikkurin etuosasta ja toisen henkilön on pidettävä molemmin käsin kiinni työntöaisasta.
 - ▶ Nosta ja kanno ruohonleikkuria toisen henkilön kanssa.

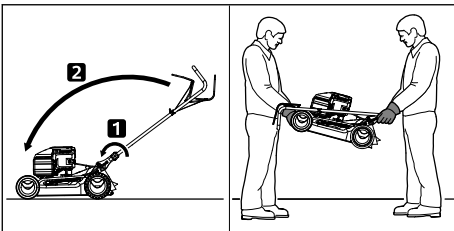

- ▶ Jos ruohonleikkuria kuljetetaan työntöaisa kokoonlaitettuna:
 - ▶ Taita työntöaisa kokoon.
 - ▶ Yhden henkilön on pidettävä molemmin käsin kiinni ruohonleikkurin etuosasta ja toisen henkilön on pidettävä molemmin käsin kiinni työntöaisasta.
 - ▶ Nosta ja kanno ruohonleikkuria toisen henkilön kanssa.

Ruohonleikkurin kuljettaminen ajoneuvossa

- ▶ Varmista ruohonleikkuri siten, ettei se pääse kaatumaan eikä muuten liikkumaan.

14 Säilytys

14.1 Ruohonleikkurin säilyttäminen

- ▶ Pysäytä moottori ja anna sen jäähtyä.
 - ▶ Vedä sytytystulpan pistoke irti.
 - ▶ Noudata ruohonleikkurin säilyttämisessä seuraavia ohjeita:
 - Ruohonleikkurin on oltava lasten ulottumattomissa.
 - Ruohonleikkuri on puhdas ja kuiva.
 - Ruohonleikkuri ei voi kaatua.
 - Ruohonleikkuri ei voi lähteä liikkeelle.
- Jos aiot varastoida ruohonleikkuria yli 3 kuukautta:
- ▶ Aja polttoainesäiliö tyhjäksi.
 - ▶ Puhdistuta polttoainesäiliö STIHLin ammattiliikkeessä.
 - ▶ Vaihda moottoriöljy moottorin käyttöohjeen mukaisesti.
 - ▶ Kierrä sytytystulppa ulos.



VAROITUS

- Jos käynnistyskahvasta vedetään sytytystulpan pistoke irrotettuna, siitä voi lentää kipinöitä. Kipinät voivat aiheuttaa syttyvässä tai räjähdysalttiissa ympäristössä tulipalon tai räjähdysten. Henkilöille voi aiheutua vakavia tai hengenvaarallisia vammoja tai saattaa syntyä esinevahinkoja.
 - ▶ Pidä sytytystulpan pistoke syttymisvaaran takia etäällä sytytystulpan reiästä.
-
- ▶ Nykäise useita kertoja käynnistyskahvasta.
 - ▶ Kierrä sytytystulppa paikalleen ja kiristä.

15 Puhdistaminen

15.1 Ruohonleikkurin nostaminen pystystyn

- ▶ Aja polttoainesäiliö tyhjäksi.
Moottori sammuu.
- ▶ Aseta ruohonleikkuri tasaiselle alustalle.
- ▶ Irrota ruohonkeruusäiliö.
- ▶ Aseta leikkuukorkeus korkeimpaan asentoon 1,  11.2.
- ▶ Irrota käynnistyskahva narunohjaimesta.

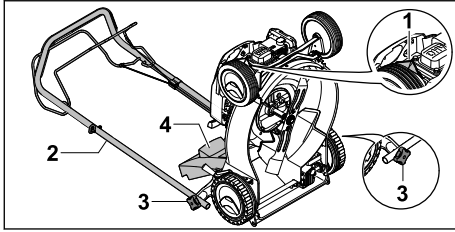

- ▶ Vedä sytytystulpan pistoke (1) irti.
- ▶ Pidä kiinni työntöaisasta (2) ja löysää tähtimutteriä (3).
- ▶ Laske työntöaisa (2) taakse.
- ▶ Avaa poistoluukku (4) ja pidä sitä auki.
- ▶ Nosta ruohonleikkuri taaksepäin pystyyn.

15.2 Ruohonleikkurin puhdistaminen

- ▶ Pysäytä moottori.
- ▶ Anna ruohonleikkurin jäähtyä.
- ▶ Vedä sytytystulpan pistoke irti.
- ▶ Puhdista ruohonleikkuri kostealla liinalla.
- ▶ Puhdista ilmaraat sudilla.
- ▶ Nosta ruohonleikkuri pystyyn.
- ▶ Puhdista terän ympäristö ja terä puutikulla, pehmeällä harjalla tai kostealla liinalla.
- ▶ Paina sytytystulpan pistoke kiinni.

HUOMAUTUS

- Puhdistus painepesurilla tai vesisuihkulla voi vahingoittaa laitetta.
 - ▶ Älä puhdista laitetta painepesurilla tai vesisuihkulla.

16 Huoltaminen

16.1 Huoltovälit

Huoltovälit riippuvat ympäristö- ja työskentelyolosuhteista. STIHL suosittelee seuraavia huoltovälejä:

Moottori

- ▶ Huolla moottori moottorin käyttöohjeen mukaisesti.

Ruohonleikkuri

- ▶ Huollata ruohonleikkuri vuosittain STIHLin ammattiliikkeessä.

16.2 Terän irrottaminen ja kiinnittäminen

16.2.1 Terän irrottaminen

- ▶ Pysäytä moottori.
- ▶ Vedä sytytystulpan pistoke irti.
- ▶ Nosta ruohonleikkuri pystyyn.

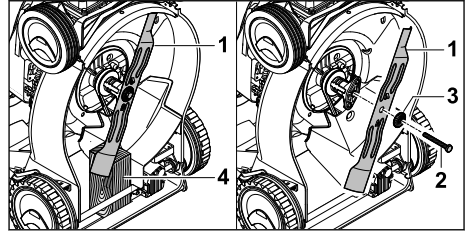

- ▶ Kiilaa terä (1) puupalikalla (4) paikoilleen.
- ▶ Kierrä ruuvi (2) auki ja poista se aluslevyn (3) kanssa.
- ▶ Poista terä (1).
- ▶ Hävitä ruuvi (2) ja aluslevy (3).
- ▶ Kiinnitä terä (1) uudella ruuvilla ja aluslevyllä.

16.2.2 Terän kiinnittäminen

- ▶ Pysäytä moottori.
- ▶ Vedä sytytystulpan pistoke irti.
- ▶ Nosta ruohonleikkuri pystyyn.

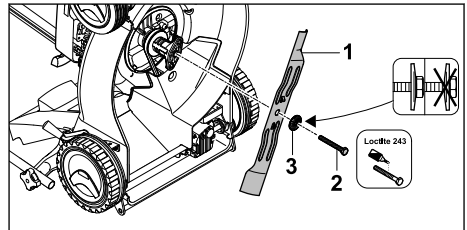

- ▶ Aseta uusi aluslevy (3) uuden ruuvin (2) päälle.
- ▶ Levitä Loctite 243 -ruuvilukitetta ruuvin (2) kierteeseen.
- ▶ Aseta terä (1) siten, että vastinpinnan kohoumat osuvat terän (1) aukkoihin.
- ▶ Kiinnitä ruuvi (2) yhdessä aluslevyn (3) kanssa.

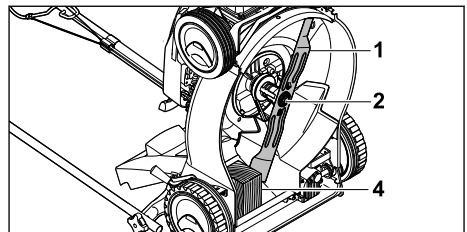

- ▶ Kiilaa terä (1) puupalikalla (4) paikoilleen.
- ▶ Kiristä ruuvi (2) 65 Nm:n tiukkuuteen.

16.3 Terän teroittaminen ja tasapainottaminen

Terän oikeanlainen teroittaminen ja tasapainottaminen vaatii harjaantumista.

STIHL suosittelee teroituttamaan ja tasapainottamaan terän STIHLin ammattiliikkeessä.



VAROITUS

- Terän leikkuusärmät ovat terävät. Käyttäjälle voi aiheutua leikkuuvammoja.
 - ▶ Käytä kestävästä materiaalista valmistettuja työkaluineita.
- ▶ Pysäytä moottori.
- ▶ Vedä sytytystulpan pistoke irti.
- ▶ Nosta ruohonleikkuri pystyyn.
- ▶ Irrota terä.
- ▶ Teroita terä. Kiinnitä huomiota teroituskulmaan ja jäähdytä terää, 19.2.

- Terä ei saa teroituksen aikana sinistyä.
- ▶ Kiinnitä terä.
- ▶ Jos jokin on epäselvää, ota yhteyttä STIHLin ammattiliikkeeseen.

17 Korjaaminen

17.1 Ruohonleikkurin korjaaminen

Käyttäjät ei voi korjata ruohonleikkuria ja terää itse.

- ▶ Jos ruohonleikkuri tai terä on vahingoittunut, älä käytä niitä ja ota yhteyttä STIHLin ammattiliikkeeseen.
- ▶ Jos ohjekilvet ovat kuluneet epäselviksi tai vahingoittuneet, anna STIHLin ammattiliikkeen vaihtaa ne.

18 Häiriöiden poistaminen

18.1 Ruohonleikkurin toimintahäiriöiden poistaminen

Häiriö	Syy	Korjaus
Moottoria ei voi käynnistää.	Leikkuun kytkentäsankaa ei ole painettu.	▶ Käynnistä moottori tämän käyttöohjeen mukaisesti.
	Polttoainesäiliö on tyhjä.	▶ Tankkaa ruohonleikkuri.
	Polttoaineputki on tukossa.	▶ ota yhteyttä STIHL ammattiliikkeeseen.
	Säiliössä on huonolaatuista, likaista tai vanhaa polttoainetta.	▶ Käytä tuoretta lijyöntä matalaoktaanista bensiniä.
	Ilmansuodatin on likainen.	▶ Puhdista tai vaihda ilmansuodatin moottorin käyttöohjeessa kuvatulla tavalla.
	Sytytystulpan pistoke on vedetty irti sytytystulpasta tai sytytysjohdin on huonosti kiinni pistokkeessa.	▶ Paina sytytystulpan pistoke kiinni. ▶ Tarkasta sytytysjohtimen ja pistokkeen välinen liitos.
	Sytytystulppa nokeentunut tai vaurioitunut; tulpan kärkiväli on virheellinen.	▶ Puhdista tai vaihda sytytystulppa. ▶ Säädä sytytystulpan kärkiväli.
	Teriin kohdistuva vastus on liian suuri.	▶ Säädä leikkuukorkeus korkeammaksi. ▶ Käynnistä ruohonleikkuri matalammassa ruohikossa.
Käynnistys on vaikeaa tai moottorin teho heikkenee.	Ruohonleikkurin runko on tukkeutunut.	Puhdista ruohonleikkuri.
	Leikkuukorkeus on liian matala tai etenemisnopeus on liian suuri.	Säädä leikkuukorkeus sopivaksi tai leikkaa hitaammin.
	Polttoainesäiliössä ja kaasuttimessa on vettä tai kaasutin on tukossa.	Tyhjennä polttoainesäiliö ja puhdista polttoaineputki ja kaasutin.
	Polttoainesäiliö on likainen.	ota yhteyttä STIHL ammattiliikkeeseen.
	Ilmansuodatin on likainen.	Puhdista tai vaihda ilmansuodatin moottorin käyttöohjeessa kuvatulla tavalla.
	Sytytystulppa on nokeentunut.	Puhdista tai vaihda sytytystulppa.

Häiriö	Syy	Korjaus
Moottori kuu- menee liikaa.	Moottorissa on liian vähän öljyä.	Lisää tai vaihda moottoriöljy moottorin käyttöohjeen mukaan.
	Jäähdytysrivat ovat likaiset.	Puhdista ruohonleikkuri.
Ruohonleik- kuri tärisee voimakkaasti.	Terä on vaurioitunut.	Vaihda terä.
	Terää ei ole asennettu oikein.	Kiinnitä terä.
Leikkuujälki ei ole siisti.	Terä on tylsä tai kulunut.	Teroita tai vaihda terä.

19 Tekniset tiedot

19.1 Ruohonleikkuri STIHL RM 248.2 T, RM 253.2 T

- Moottorityyppi:
 - RM 248.2 T: STIHL EVC 200
 - RM 253.2 T: STIHL EVC 200
- Iskutilavuus:
 - RM 248.2 T: 139 cm³
 - RM 253.2 T: 139 cm³
- Teho:
 - RM 248.2 T: 2,1 kW (2,8 hv) 2800 1/min
 - RM 253.2 T: 2,1 kW (2,8 hv) 2800 1/min
- Kierrosluku:
 - RM 248.2 T: 2800 1/min
 - RM 253.2 T: 2800 1/min
- Polttoainesäiliön enimmäistilavuus: 900 cm³ (0,9 l)
- Paino:
 - RM 248.2 T: 28 kg
 - RM 253.2 T: 29 kg
- Ruohonkeruusäiliön enimmäistilavuus: 55 l
- Leikkuuleveys:
 - RM 248.2 T: 46 cm
 - RM 253.2 T: 51 cm

19.2 Terä

- Vähimmäispaksuus a: 2,0 mm
- Vähimmäisleveys b: 55 mm
- Teroituskulma c: 30°

19.3 Melu- ja värinäarvot

RM 248.2 T

- Äänenpainetaso K-arvo on 2 dB(A). Taatun äänentehotason K-arvo on 1,2 dB(A). Värinäarvojen K-arvo on 1,40 m/s².
- Äänenpainetaso L_{pA} mitattu EN ISO 5395-2:n mukaan: 80 dB(A)
 - Taattu äänentehotas L_{WAd} mitattu 2000/14/EC / S.I. 2001/1701:n mukaan: 94 dB(A)
 - Värinäarvo a_{hv} työntöaisa, mitattu EN ISO 5395-2 mukaan: 2,80 m/s²

RM 253.2 T

- Äänenpainetaso K-arvo on 2 dB(A). Taatun äänentehotason K-arvo on 1,4 dB(A). Värinäarvojen K-arvo on 2,2 m/s².
- Äänenpainetaso L_{pA} mitattu EN ISO 5395-2:n mukaan: 84 dB(A)
 - Taattu äänentehotas L_{WAd} mitattu 2000/14/EC / S.I. 2001/1701:n mukaan: 97 dB(A)
 - Värinäarvo a_{hv} työntöaisa, mitattu EN ISO 5395-2 mukaan: 5,50 m/s²

Tietoja värinää koskevan työnantajadirektiivin 2002/44/EC ja S.I. 2005/1093 vaatimusten täyttämistä on osoitteessa www.stihl.com/vib.

19.4 REACH-asetus

REACH-asetuksella tarkoitetaan EY:n kemikaalien rekisteröintiä, arviointia ja lupamenettelyjä koskevaa asetusta.

Lisätietoja REACH-asetuksen vaatimusten täyttämistä on saatavissa osoitteesta www.stihl.com/reach.

20 Varaosat ja varusteet

20.1 Varaosat ja varusteet

STIHL Alkuperäiset STIHL-varaosat ja alkuperäiset STIHL-varusteet tunnistaa näistä merkeistä.

STIHL suosittelee käyttämään ainoastaan alkuperäisiä STIHL-varaosia ja alkuperäisiä STIHL-varusteita.

STIHL ei voi arvioida muiden valmistajien varaosia ja lisävarusteita luotettavuuden, turvallisuuden ja sopivuuden suhteen jatkuvasta markkinoiden tarkkailusta huolimatta, eikä STIHL ei voi taata niiden käyttöä.

Alkuperäisiä STIHL-varaosia ja alkuperäisiä STIHL-varusteita on saatavissa STIHL-erikoisliikkeistä.

20.2 Tärkeitä varaosia

STIHL ei vastaa sellaisista henkilö- tai esinevahingoista, jotka ovat syntyneet hyväksymättömien varaosien ja tarvikkeiden käytön seurauksena.

- Terä RM 248 T: 6350 702 0103
- Terä RM 253 T: 6371 702 0102
- Teräruuvi: 9008 319 9028
- Aluslevy: 0000 702 6600

21 Hävittäminen

21.1 Ruohonleikkurin hävittäminen

Tietoja hävittämisestä saa paikallisilta viranomaisilta tai STIHL-jälleenmyyjältä.

Virheellinen hävittäminen voi olla haitallista terveydelle ja saastuttaa ympäristöä.

- ▶ Toimita STIHL-tuotteet ja pakkaukset sopivaan keräyspisteeseen kierrätystä varten paikallisten määräysten mukaisesti.
- ▶ Älä hävitä talousjätteen mukana.

22 EU-vaatimustenmukaisuusvakuutus

22.1 Ruohonleikkuri STIHL RM 248.2 T, RM 253.2 T

STIHL Tirol GmbH
Hans Peter Stihl-Straße 5
6336 Langkampfen

Itävalta

vakuuttaa yksinomaisena vastuullisena, että kone

- Rakenne: Ruohonleikkuri
- tuotemerkki: STIHL
- tyyppi: RM 248.2 T, 253.2 T
- Leikkuuleveys:
 - RM 248.2 T: 46 cm
 - RM 253.2 T: 51 cm
- sarjatunnus:
 - RM 248.2 T: 6350
 - RM 253.2 T: 6371

täyttää direktiivien 2000/14/EC, 2006/42/EC, 2014/30/EU ja 2011/65/EU asianmukaiset säännökset, ja se on kehitetty ja valmistettu seuraavien valmistuspäivänä voimassa olevien normiversioiden mukaan: EN ISO 5395-1, EN ISO 5395-2 ja EN ISO 14982.

Ilmoitettu laitos:

TÜV Rheinland LGA Products GmbH
Tillystraße 2
90431 Nürnberg, Saksa

Mitatun ja taatun äänentehotason mittaamisessa on noudatettu direktiivin 2000/14/EC liitettä VIII.

- Mitattu äänentehotaso RM 248.2 T:
93,2 dB(A)
- Taattu äänentehotaso RM 248.2 T: 94 dB(A)
- Mitattu äänentehotaso RM 253.2 T:
96,0 dB(A)
- Taattu äänentehotaso RM 253.2 T: 97 dB(A)

Teknisiä asiakirjoja säilytetään STIHL Tirol GmbH:ssä.

Valmistusvuosi ja sarjanumero on merkitty ruohonleikkuriin.

Langkampfen, 02.07.2021

STIHL Tirol GmbH

psta 

Matthias Fleischer, tutkimus- ja tuotekehitysjohtaja

psta 

Sven Zimmermann, laatuosaston johtaja

23 UKCA-vaatimustenmukaisuusvakuutus

23.1 Ruohonleikkuri STIHL RM 248.2 T, RM 253.2 T

STIHL Tirol GmbH
Hans Peter Stihl-Straße 5
6336 Langkampfen

Itävalta

vakuuttaa yksinomaisena vastuullisena, että kone

- Rakenne: Ruohonleikkuri
- Tuotemerkki: STIHL
- Tyyppi: RM 248.2 T, 253.2 T
- Leikkuuleveys:
 - RM 248.2 T: 46 cm
 - RM 253.2 T: 51 cm
- Sarjatunnus:
 - RM 248.2 T: 6350
 - RM 253.2 T: 6371

täyttää Ison-Britannian Noise Emission in the Environment by Equipment for use Outdoors Regulations 2001, Supply of Machinery (Safety) Regulations 2008, Electromagnetic Compatibility Regulations 2016 ja The Restriction of the Use of

Certain Hazardous Substances in Electrical and Electronic Equipment Regulations 2012 -säädösten asianmukaiset säännökset, ja se on kehitetty ja valmistettu seuraavien valmistuspäivänä voimassa olevien normiversioiden mukaan: EN ISO 5395-1, EN ISO 5395-2, EN ISO 14982.

Ilmoitettu laitos:

TUV Rheinland UK LTD
1011 Stratford Road
Solihull, B90 4BN

Mitatun ja taatun äänentehotason mittaamisessa on noudatettu Ison-Britannian Noise Emission in the Environment by Equipment for use Outdoors Regulations 2001, Schedule 11 -säädöstä.

– Mitattu äänentehotaso RM 248.2 T: 93,2 dB(A)

– Taattu äänentehotaso RM 248.2 T: 94 dB(A)

– Mitattu äänentehotaso RM 253.2 T: 96 dB(A)

– Taattu äänentehotaso RM 253.2 T: 97 dB(A)

Teknisiä asiakirjoja säilytetään STIHL Tirol GmbH:ssä.

Valmistusvuosi ja sarjanumero on merkitty ruohonleikkuriin.

Langkampfen, 01.07.2022

STIHL Tirol GmbH

psta 

Matthias Fleischer, tutkimus- ja tuotekehitysjohdaja

psta 

Sven Zimmermann, laatujohtaja

Indholdsfortegnelse

1	Forord.....	104
2	Oplysninger om denne brugsvejledning..	104
3	Oversigt.....	105
4	Sikkerhedshenvisninger.....	106
5	Klargøring af plæneklipperen.....	111
6	Samling af plæneklipperen.....	111
7	Påfyld benzin på plæneklipperen.....	113
8	Indstilling af plæneklipperen til brugeren	113
9	Start og standsning af motor.....	114
10	Kontrol af plæneklipperen.....	114
11	Brug af plæneklipperen.....	114
12	Efter arbejdet.....	116

13	Transport.....	116
14	Opbevaring.....	116
15	Rengøring.....	117
16	Vedligeholdelse.....	117
17	Reparation.....	118
18	Afhjælpning af fejl.....	118
19	Tekniske data.....	119
20	Reserve dele og tilbehør.....	120
21	Bortskaffelse.....	120
22	EU-overensstemmelseserklæring.....	120
23	UKCA-overensstemmelseserklæring.....	121

1 Forord

Kære kunde

Vi er glade for, at du har valgt STIHL. Vi udvikler og producerer vores produkter i topkvalitet efter vores kunders behov. Dermed kan vi fremstille produkter med høj pålidelighed, selv ved ekstrem belastning.

STIHL står også for topkvalitet, når det drejer sig om service. Vores fagpersonale garanterer kompetent rådgivning og instruktion samt omfattende teknisk hjælp.

STIHL vedkender sig udtrykkeligt en bæredygtig og ansvarsfuld omgang med naturen. Denne brugsanvisning har til formål at hjælpe dig med at anvende dit STIHL-produkt med en lang levetid på en sikker og miljøvenlig måde.

Vi takker for din tillid og håber, at du får stor glæde af dit STIHL-produkt.



Nikolas Stihl

VIGTIGT! SKAL LÆSES FØR BRUG OG OPBEVARES.

2 Oplysninger om denne brugsvejledning

2.1 Gældende dokumenter

Denne betjeningsvejledning er en oversættelse af den oprindelige brugsvejledning fra producenten iht. EF-direktiv 2006/42/EC.

De lokale sikkerhedsforskrifter gælder.

► Sørg for at læse, forstå og gemme følgende dokumenter sammen med betjeningsvejledningen:

- Betjeningsvejledning motor
STIHL EVC 200.3

2.2 Markering af advarselshenvisninger i teksten

! FARE

- Henvisningen gør opmærksom på farer, som medfører alvorlige kvæstelser eller død.
 - ▶ De nævnte foranstaltninger kan medføre alvorlige kvæstelser eller død.

! ADVARSEL

- Henvisningen henviser til farer, som **kan** medføre alvorlige kvæstelser eller død.
 - ▶ De nævnte foranstaltninger kan medføre alvorlige kvæstelser eller død.

BEMÆRK

- Henvisningen henviser til farer, som kan medføre materielle skader.
 - ▶ De nævnte foranstaltninger kan forhindre materielle skader.

2.3 Symboler i teksten

 Dette symbol henviser til et kapitel i denne brugsvejledning.

3 Oversigt

3.1 Plæneklippere

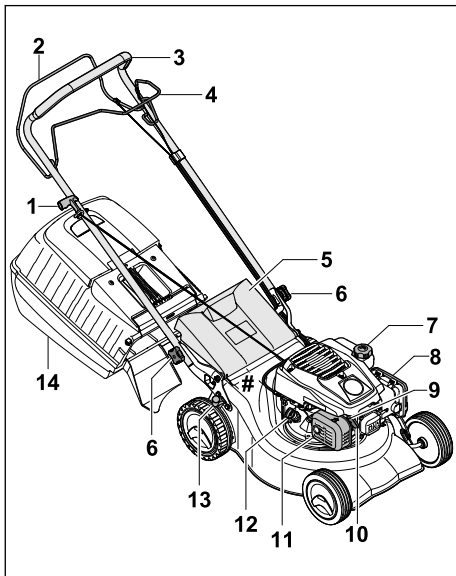

1 Starthåndtag

Starthåndtaget anvendes til start af motoren.

2 Kontaktbøjle til græsslåning

Kontaktbøjlen til græsslåning anvendes til start og standsning af motoren.

3 Styrehåndtag

Styrehåndtaget anvendes til at holde, bevæge og transportere plæneklipperen.

4 Kontaktbøjle til fremdrift

Kontaktbøjlen til fremdrift kobler fremdriften til og fra.

5 Udkastningsklap

Udkastningsklappen lukker udkastningskanalen.

6 Stjernegrebsmøtrik

Stjernegrebsmøtrikken holder styrehåndtaget fast på plæneklipperen.

7 Benzindæksel

Benzindækslet lukker påfyldningsåbningen til benzin.

8 Filterdæksel

Filterdækslet afdækker luftfilteret.

9 Tændrør

Tændrøret antænder benzin-luft-blandingen i motoren.

10 Tændrørshætte

Tændrørshætten forbinder tændkablet med tændrøret.

11 Lyddæmper

Lyddæmperen reducerer plæneklipperens lydemitision.

12 Oliedæksel

Oliedækslet lukker påfyldningsåbningen til motorolie.

13 Arm

Armen bruges til indstilling af klippehøjden.

14 Græsopsamlingskurv

Græsopsamlingskurven opsamler det afklippede græs.

Mærkeplade med maskinnummer

3.2 Symboler

Symbolerne kan sidde på plæneklipperen, og de betyder følgende:



Garanteret lydeffektniveau i henhold til direktiv 2000/14/EC i dB(A) med henblik på at sammenligne forskellige produkters støjemissioner.



Dette symbol henviser til benzindækslet.



Dette symbol henviser til oliedækslet.



Start / stands motoren.



Tilkobl fremdriften.

4 Sikkerhedshenvisninger

4.1 Advarselssymboler

Advarselssymbolerne på plæneklipperen betyder følgende:



Følg alle sikkerhedshenvisninger og de dermed forbundne foranstaltninger.



Sørg for at læse, forstå og gemme betjeningsvejledningen.



Følg sikkerhedsanvisningerne vedrørende genstande, der slynges op i luften, og de dermed forbundne foranstaltninger.



Undlad at berøre en roterende kniv.



Træk tændrørshætten af under transport, opbevaring, vedligeholdelse eller reparation.



Overhold sikkerhedsafstanden.

4.2 Bestemmelsesmæssig anvendelse

Plæneklipperen STIHL RM 248 T oder RM 253 T er beregnet til slåning af græs.

▲ ADVARSEL

- Hvis plæneklipperen ikke anvendes i overensstemmelse med den bestemmelsesmæssige anvendelse, kan der ske alvorlig personskade med kvæstelse eller dødsfald, og der kan ske materielle skader.
 - ▶ Anvend plæneklipperen som beskrevet i denne betjeningsvejledning eller i betjeningsvejledningen til motoren.

4.3 Krav til brugeren

▲ ADVARSEL

- Brugere, der ikke er blevet instrueret i brugen, kan ikke forstå eller vurdere farerne ved plæneklipperen. Brugeren eller andre personer kan komme alvorligt til skade eller blive dræbt.



- ▶ Sørg for at læse, forstå og gemme betjeningsvejledningen.

- ▶ Hvis plæneklipperen gives videre til en anden person: Sørg for at videregive betjeningsvejledningen til plæneklipperen og motoren.
- ▶ Sørg for, at brugeren opfylder følgende krav:
 - Brugeren er udhvilet.
 - Brugeren er fysisk, sensorisk og mentalt i stand til at betjene og arbejde med plæneklipperen. Hvis brugerens fysiske, sensoriske eller mentale evner er nedsatte, må brugeren kun arbejde med plænelufteren under opsyn eller efter anvisninger fra en ansvarlig person.
 - Brugeren kan forstå og vurdere farerne ved plæneklipperen.
 - Brugeren er bevidst om, at han eller hun er ansvarlig for uheld og skader.
 - Brugeren er myndig, eller brugeren er under uddannelse i henhold til de nationale regler og under opsyn.
 - Brugeren er blevet instrueret af en STIHL-forhandler eller en fagmand, før han eller hun tager plæneklipperen i brug for første gang.
 - Brugeren er ikke påvirket af alkohol, medicin eller stoffer.
- ▶ Ved tvivlsspørgsmål: Kontakt en STIHL-forhandler.

4.4 Beklædning og udstyr

▲ ADVARSEL

- Der er risiko for, at genstande kan blive slynget op i luften med høj hastighed under arbejdet. Brugeren kan komme til skade.
 - ▶ Bær lange bukser i et kraftigt materiale.
- Der opstår larm under arbejdet. Larm kan skade hørelsen.
 - ▶ Brug høreværn.
- Under arbejdet kan der blive hvirvlet støv op. Indånding af støv kan udgøre en sundhedsfare og udløse allergiske reaktioner.
 - ▶ Hvis der hvirvles støv op: Bær støvbeskyttelse.

- Uegnede beklædningsgenstande kan blive viklet ind i træ, buskads og i plæneklipperen. Brugere, der ikke bærer egnet tøj, kan komme alvorligt til skade.
 - ▶ Bær tætsiddende tøj.
 - ▶ Tag tørklæder og smykker af.
 - Under rengøring, vedligeholdelse eller transport kan brugeren risikere at komme i kontakt med kniven. Brugeren kan komme til skade.
 - ▶ Bær beskyttelseshandsker i et kraftigt materiale.
 - ▶ Brug solide, lukkede sko med kraftige såler.
 - Hvis brugeren går med uegnet fodtøj, kan han eller hun risikere at glide. Brugeren kan komme til skade.
 - Under slibning af knivene kan der blive slynget materialerester væk. Brugeren kan komme til skade.
 - ▶ Bær beskyttelsesbriller, der sidder godt til. Køb egnede beskyttelsesbriller, der overholder standarden EN 166 eller er godkendt og mærket iht. nationale forskrifter.
 - ▶ Bær beskyttelseshandsker i et kraftigt materiale.
- Der strømmer ikke benzin ud af plæneklipperen.
 - Benzindækslet er lukket.
 - Der strømmer ikke motorolie ud af plæneklipperen.
 - Oliedækslet er lukket.
 - Plæneklipperen er ren.
 - Betjeningselementerne fungerer og er uændrede.
 - Hvis græsset slås, og det afklippede græs skal samles i græsopsamlingskurven: Græsopsamlingskurven er sat korrekt på.
 - Hvis græsset slås, og det afklippede græs skal kastes bagud: Græsopsamlingskurven er taget af, og udkastningsklappen er lukket.
 - Kniven er monteret korrekt.
 - Der er påmonteret originalt STIHL tilbehør på denne plæneklipper.
 - Tilbehøret er monteret korrekt.
 - Fjederbelastede mekanismer er ubeskadigede og fungerer.
 - Motoren slukker, når kontaktbøjlen til græsslåning slippes.

4.5 Arbejdsområde og omgivelser

▲ ADVARSEL

- Uvedkommende, børn og dyr kan ikke se og vurdere farerne i forbindelse med plæneklipperen og genstande, der slynges op i luften. Uvedkommende, børn og dyr kan komme alvorligt til skade, og der kan ske materielle skader.



- ▶ Der må ikke være uvedkommende, børn og dyr i arbejdsområdet.

- ▶ Hold afstand til genstande.
- ▶ Lad ikke plæneklipperen stå uden opsyn.
- ▶ Sørg for, at børn ikke kan komme til at lege med plæneklipperen.
- Når motoren kører, strømmer der meget varme udstødningsgasser ud af lyddæmperen. Meget varme udstødningsgasser kan antænde letantændelige materialer og udløse brande.
 - ▶ Sørg for, at udstødningsgasserne ikke strømmer direkte ud på letantændelige materialer.

4.6 Sikker tilstand

4.6.1 Plæneklipper

Plæneklipperen er i sikkerhedsmæssig korrekt tilstand, når følgende betingelser er opfyldt:

- Plæneklipperen er ubeskadiget.



▲ ADVARSEL

- I ikke-sikkerhedsmæssig korrekt tilstand fungerer komponenterne ikke længere korrekt, sikkerhedsanordningerne deaktiveres, og der strømmer benzin ud. Der er risiko for alvorlige kvæstelser eller dødsfald.
 - ▶ Sørg for at arbejde med en ubeskadiget plæneklipper.
 - ▶ Hvis der strømmer benzin ud af plæneklipperen: Undlad at arbejde med plæneklipperen, og kontakt en STIHL forhandler.
 - ▶ Luk benzindækslet.
 - ▶ Hvis der strømmer motorolie ud af plæneklipperen: Undlad at arbejde med plæneklipperen, og kontakt en STIHL forhandler.
 - ▶ Luk oliedækslet.
 - ▶ Hvis plæneklipperen er snavset: Rengør plæneklipperen.
 - ▶ Undlad at foretage indgreb i plæneklipperen og dens sikkerhedssystemer.
 - ▶ Der må ikke foretages indgreb i plæneklipperen, som ændrer motorens effekt eller omdrejningstal.
 - ▶ Hvis betjeningselementerne ikke fungerer: Undlad at arbejde med plæneklipperen.
 - ▶ Fjederbelastede mekanismer kan afgive lagret energi.
 - ▶ Hvis græsset slås, og det afklippede græs skal samles i græsopsamlingskurven: Sæt græsopsamlingskurven på som beskrevet i denne betjeningsvejledning.

- ▶ Monter originalt STIHL tilbehør på denne plæneklipper.
- ▶ Monter kniven som beskrevet i denne betjeningsvejledning.
- ▶ Monter tilbehøret som beskrevet i denne betjeningsvejledning eller i betjeningsvejledningen til tilbehøret.
- ▶ Stik aldrig genstande ind i åbningerne på plæneklipperen.
- ▶ Udskift slidte eller beskadigede henvisningsskilte.
- ▶ Ved tvivlsspørgsmål: Kontakt en STIHL-forhandler.

4.6.2 Kniv

Kniven er i sikkerhedsmæssig korrekt tilstand, hvis følgende betingelser er opfyldt:

- Kniven og monteringsdelene er ubeskadigede.
- Kniven er ikke deform.
- Kniven er monteret korrekt.
- Kniven er slebet korrekt.
- Kniven er uden grater.
- Kniven er afbalanceret korrekt.
- Knivens minimumstykkelse og -bredde er ikke underskredet,  19.2.
- Slibevinklen er overholdt,  19.2.

▲ ADVARSEL

- Når plæneklipperen ikke er i sikkerhedsmæssig korrekt tilstand, kan dele af kniven løsne sig og blive slynget bort. Der er risiko for alvorlig personskade.
 - ▶ Sørg for at arbejde med en ubeskadiget kniv og ubeskadigede monteringsdele.
 - ▶ Monter kniven korrekt.
 - ▶ Slib kniven korrekt.
 - ▶ Hvis minimumstykkelser eller -bredden er underskredet: Udskift kniven.
 - ▶ Få en STIHL-forhandler til at afbalancere kniven.
 - ▶ Ved tvivlsspørgsmål: Kontakt en STIHL-forhandler.

4.7 Benzin og påfyldning

▲ ADVARSEL

- Det anvendte brændstof til denne plæneklipper er benzin. Benzin er meget let antændeligt: Hvis benzin kommer i kontakt med åben ild eller varme genstande, kan det udløse brand eller eksplosion. Der er risiko for alvorlige kvæstelser eller dødsfald og materielle skader.
 - ▶ Beskyt benzin mod varme og ild.
 - ▶ Sørg for ikke at spilde benzin.

- ▶ Hvis der er spildt benzin: Tør benzin op med en klud, og prøv først at starte motoren, når alle dele af plæneklipperen er tørre.
- ▶ Undlad at ryge.
- ▶ Tank ikke op i nærheden af ild.
- ▶ Stop motoren, og lad den køle af før tankningen.
- ▶ Hvis tanken skal tømmes: Tøm tanken i det fri.
- ▶ Start motoren mindst 3 m fra optankningsstedet.
- ▶ Opbevar aldrig plæneklipperen indendørs med benzin i tanken.
- Det kan være sundhedsskadeligt for mennesker at indånde benzindampe.
 - ▶ Sørg for ikke at indånde benzindampe.
 - ▶ Sørg for at tanke op på steder med frisk luft.
- Plæneklipperen bliver varm under arbejdet. Benzinen udvider sig, og der kan opstå overtryk i benzintanken. Når benzindækslet åbnes, kan der sprøjte benzin ud. Benzin, der sprøjter ud, kan antændes. Brugeren kan blive alvorligt kvæstet.
 - ▶ Lad først plæneklipperen køle af, og åbn derefter benzindækslet.
- Beklædning, der kommer i kontakt med benzin, er meget letantændelig. Der er risiko for alvorlige kvæstelser eller dødsfald og materielle skader.
 - ▶ Hvis beklædning kommer i kontakt med benzin: Skift beklædning.
- Benzin kan være miljøskadelig.
 - ▶ Sørg for ikke at spilde benzin.
 - ▶ Benzin skal bortskaffes forskriftsmæssigt og miljørigtigt.
- Hvis benzin kommer i kontakt med huden eller øjnene, kan der forekomme hud- og øjenirritation.
 - ▶ Undgå kontakt med benzin.
 - ▶ Ved kontakt med huden: Vask de berørte hudpartier med rigelige mængder vand og sæbe.
 - ▶ Ved kontakt med øjnene: Skyl øjnene i mindst 15 minutter med rigelige mængder vand, og søg læge.
- Plæneklipperens tændingssystem genererer gnister. Gnister kan komme ud i det fri og udløse brande og eksplosioner i letantændelige eller eksplosive omgivelser. Der er risiko for alvorlige kvæstelser eller dødsfald og materielle skader.
 - ▶ Anvend tændrør, der er beskrevet i betjeningsvejledningen til motoren.
 - ▶ Skru tændrøret i, og stram det fast til.

- ▶ Tryk tændrørshætten fast på.
- Hvis der påfyldes benzin på plæneklipperen, der er uegnet til motoren, kan plæneklipperen blive beskadiget.
 - ▶ Anvend frisk blyfri kvalitetsbenzin.
 - ▶ Følg anvisningerne i betjeningsvejledningen til motoren.

4.8 Arbejde

▲ ADVARSEL

- Hvis brugeren ikke starter motoren korrekt, kan han/hun miste kontrollen over plæneklipperen. Brugeren kan blive alvorligt kvæstet.
 - ▶ Start motoren som beskrevet i denne betjeningsvejledning.
- Brugeren kan i bestemte situationer ikke læn- gere arbejde koncentreret. Brugeren kan snu- ble, falde og blive alvorligt kvæstet.
 - ▶ Arbejd roligt og velovervej.
 - ▶ Slå kun græsset ved god sigtbarhed. Und- lad at arbejde med plæneklipperen, hvis lysforholdene og sigtbarheden er dårlige.
 - ▶ Betjen plæneklipperen alene.
 - ▶ Pas på forhindringer.
 - ▶ Undlad at vippe plæneklipperen.
 - ▶ Stå på jorden, når du arbejder, og sørg for at holde balancen.
 - ▶ Hvis du mærker, at du begynder at blive træet: Hold en pause.
 - ▶ Hvis du slår græs på en skråning: Slå græsset på tværs af skråningen.
 - ▶ Arbejd ikke på skråninger med en hældning på mere end 25° (46,6 %).
 - ▶ Anvend plæneklipperen særligt forsigtigt, når du arbejder i nærheden af skråninger, terrænkanter, grøfter, lossepladser og diger og dæmninger.
 - ▶ Planlæg arbejdstiderne således, at større belastninger i længere tid undgås.
- Der udvikles udstødningsgasser, når motoren kører. Det kan være sundhedsskadeligt for mennesker at indånde udstødningsgasserne.
 - ▶ Sørg for ikke at indånde udstødningsgas- ser.
 - ▶ Sørg for at arbejde med plæneklipperen på steder med frisk luft.
 - ▶ I tilfælde af kvalme, hovedpine, synsforstyr- relser, høreforstyrrelser eller svimmelhed: Afslut arbejdet, og søg læge.
- Når brugeren bærer høreværn, og motoren kører, er brugerens evne til at registrere og bedømme støj begrænset.
 - ▶ Arbejd roligt og velovervej.
- Plæneklipperen er udstyret med en motorsto- panordning.

- ▶ Motoren og kniven standser inden for 3 sekunder, når kontaktbøjlen til græsslåning slippes.
- Brugeren kan skære sig på den roterende kniv. Brugeren kan blive alvorligt kvæstet.
 - ▶ Træk tændrørshætten ud.



- ▶ Rør ikke ved roterende knive.
- ▶ Hvis kniven blokeres af en genstand: Stands motoren. Fjern først derefter genstanden.

- Hvis der arbejdes uden fremdrift, kan fremdrif- ten startes utilsigtet og plæneklipperen sætte sig i bevægelse. Der er risiko for alvorlig kvæ- stelse af personer, og der kan opstå materielle skader.
 - ▶ Sørg for kun at anvende kontaktbøjlen til fremdrift, når fremdriften skal slås til.
- Hvis plæneklipperen ændrer sig eller reagerer anderledes, end den plejer, under arbejdet, er den muligvis i en ikke-sikkerhedsmæssig kor- rekt tilstand. Der er risiko for alvorlig kvæstelse af personer, og der kan opstå materielle ska- der.
 - ▶ Afslut arbejdet, og kontakt en STIHL for- handler.
- Der kan forekomme vibrationer fra plæneklip- peren under arbejdet.
 - ▶ Brug beskyttelseshandsker.
 - ▶ Hold pauser.
 - ▶ Hvis du oplever tegn på dårligt blodomløb: Søg læge.
- Kontrollér arbejdsområdet, og vær opmærk- som på forhindringer. Hvis kniven rammer en fremmed genstand under arbejdet, kan gen- standen eller dele af den blive slynget op i lu- ften med høj hastighed. Der er risiko for kvæ- stelse af personer, og der kan ske materielle skader.



- ▶ Fjern fremmede genstande som sten, pinde, ståltråd, legetøj eller andre fremmedlegemer fra arbejds- området. Markér skjulte genstande, der ikke kan fjernes.

- Når kontaktbøjlen til græsslåning slippes, fort- sætter kniven med at rotere i et lille stykke tid. Der er risiko for alvorlig kvæstelse af personer.



- ▶ Vent, indtil kniven ikke længere rote- rer.
- ▶ Hægt først græsopsamlingskurven af, når kniven ikke længere roterer.

- Hvis den roterende kniv rammer en hård gen- stand, kan der opstå gnister. Gnister kan udløse brande i letantændelige omgivelser.

Der er risiko for alvorlige kvæstelser eller dødsfald, og der kan opstå materielle skader.

- ▶ Undlad at arbejde i letantændelige omgivelser.
- Hvis plæneklipperen stilles på en skrånende flade, kan den utilsigtet rulle væk. Der er risiko for kvæstelse af personer, og der kan ske materielle skader.
 - ▶ Slip altid kun plæneklipperen, når den står på en plan flade og ikke kan rulle væk af sig selv.
- Hvis der fastgøres genstande på styrehåndtaget, kan plæneklipperen vælte på grund af den ekstra vægt. Der er risiko for kvæstelse af personer, og der kan ske materielle skader.
 - ▶ Fastgør ikke genstande på styrehåndtaget.

▲ FARE

- Ved arbejde i nærheden af spændingsførende ledninger kan kniven komme i kontakt med de spændingsførende ledninger og beskadige disse. Brugeren kan blive alvorligt kvæstet eller dræbt.
 - ▶ Undlad at arbejde i nærheden af spændingsførende ledninger.
- Hvis der arbejdes i tordenvejr, kan brugeren blive ramt af lyn. Brugeren kan blive alvorligt kvæstet eller dræbt.
 - ▶ Hvis det er tordenvejr: Undlad at arbejde.
- Hvis der arbejdes i regnvejr, kan brugeren risikere at glide. Brugeren kan blive alvorligt kvæstet eller dræbt.
 - ▶ Hvis det regner: Undlad at arbejde.

4.9 Transport

▲ ADVARSEL

- Under transporten kan plæneklipperen vælte eller skride. Der er risiko for kvæstelse af personer, og der kan ske materielle skader.
 - ▶ Stands motoren.



- ▶ Vent, indtil kniven ikke længere roterer.



- ▶ Træk tændrørshætten af.

- ▶ Sørg for at sikre plæneklipperen med spændeseler, remme eller et net på en egnet læsseflade, så den ikke kan vælte og skride.

- Når motoren har været i gang, kan lyddæmperen og motoren være meget varme. Brugeren kan brænde sig under transporten.

- ▶ Skub plæneklipperen.
- Plæneklipperen er tung. Hvis brugeren forsøger at bære plæneklipperen alene, kan vedkommende komme til skade.
 - ▶ Bær beskyttelseshandsker.
 - ▶ Vær altid to om at bære plæneklipperen.
- Der kan løbe benzin ud under transporten, hvilket kan forårsage forurening og skader.
 - ▶ Skub plæneklipperen.
 - ▶ Transporter maskinen uden benzin.

4.10 Opbevaring

▲ ADVARSEL

- Børn kan ikke forstå og vurdere farene i forbindelse med plæneklipperen. Børn kan blive alvorligt kvæstet.
 - ▶ Stands motoren.
 - ▶ Opbevar plæneklipperen utilgængeligt for børn.
- Fugt kan gøre, at metalkomponenter rustner. Plæneklipperen kan blive beskadiget.
 - ▶ Opbevar plæneklipperen et rent og tørt sted.
- Hvis plæneklipperen opbevares på en skrånende flade, kan den utilsigtet rulle væk. Der er risiko for personskade og materielle skader.
 - ▶ Opbevar altid plæneklipperen på en plan flade.

4.11 Rengøring, vedligeholdelse og reparation

▲ ADVARSEL

- Hvis motoren kører under rengøring, vedligeholdelse eller reparation, kan der ske alvorlig personskade og materielle skader.



- ▶ Stands motoren.
 - ▶ Vent, indtil kniven ikke længere roterer.



- ▶ Træk tændrørshætten af.

- Hvis motoren kører under rengøring, vedligeholdelse eller reparation, kan fremdriften starte utilsigtet. Der er risiko for alvorlig kvæstelse af personer, og der kan ske materielle skader.



- ▶ Stands motoren.
 - ▶ Træk tændrørshætten af.

- Når motoren har været i gang, kan lyd-dæmperen og motoren være meget varme. Der er risiko for forbrænding.
 - ▶ Vent, indtil lyd-dæmperen og motoren er kølet af.
- Skrappe rengøringsmidler, rengøring med en vandstråle eller med spidse genstande kan beskadige plæneklipperen eller kniven. Hvis plæneklipperen eller kniven ikke rengøres korrekt, fungerer komponenterne ikke længere korrekt, og sikkerhedsanordningerne deaktiveres. Der er risiko for alvorlig kvæstelse af personer.
 - ▶ Rengør plæneklipperen og kniven som beskrevet i denne betjeningsvejledning, [15.2](#).
- Hvis plæneklipperen eller kniven ikke vedligeholdes eller repareres som beskrevet i denne betjeningsvejledning, fungerer komponenterne ikke længere korrekt, og sikkerhedsanordningerne deaktiveres. Der er risiko for alvorlige kvæstelser eller dødsfald.
 - ▶ Udskift slidte eller beskadigede dele.
 - ▶ Vedligehold eller reparer plæneklipperen som beskrevet i denne betjeningsvejledning.
 - ▶ Vedligehold kniven som beskrevet i denne betjeningsvejledning.
- Brugeren kan skære sig på skarpe skærekanten under rengøring, vedligeholdelse eller reparation af kniven. Brugeren kan komme til skade.
 - ▶ Bær beskyttelseshandsker i et kraftigt materiale.
- Kniven kan blive varm under slibningen. Brugeren kan brænde sig.
 - ▶ Vent, til kniven er kølet af.
 - ▶ Bær beskyttelseshandsker i et kraftigt materiale.

5 Klargøring af plæneklipperen

5.1 Klargøring af plæneklipperen

Udfør altid følgende trin før påbegyndelse af arbejdet:

- ▶ Fjern emballagemateriale og transportlås.
- ▶ Sørg for, at følgende komponenter er i sikkerhedsmæssig korrekt tilstand:
 - Plæneklipperen, [4.6.1](#).
 - Kniven, [4.6.2](#).
- ▶ Rengør plæneklipperen, [15](#).
- ▶ Kontrollér kniven, [10.1](#).
- ▶ Monter styrehåndtaget, [6.1](#).
- ▶ Påfyld motorolie, [6.3](#).

- ▶ Klap styrehåndtaget op, [8.1](#).
- ▶ Påfyld benzin på plæneklipperen, [7](#).
- ▶ Hvis græsset slås, og det afklippede græs skal samles i græsopsamlingskurven: Sæt græsopsamlingskurven på, [6.2.2](#).
- ▶ Hvis græsset slås, og det afklippede græs skal kastes bagud: Hægt græsopsamlingskurven af, [6.2.3](#).
- ▶ Indstil klippehøjden, [11.2](#).
- ▶ Kontrollér betjeningselementerne, [10.2](#).
- ▶ Hvis trinene ikke kan gennemføres: Undlad at bruge plæneklipperen, og kontakt en STIHL forhandler.

6 Samling af plæneklipperen

6.1 Monter styrehåndtaget

- ▶ Stands motoren.
- ▶ Stil plæneklipperen på en plan flade.

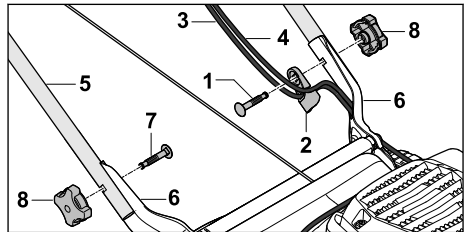

- ▶ Stik skruen (1) gennem kabelføringen (2).
- ▶ Hægt kabeltrækkene (3 og 4) ind i kabelføringen (2).
- ▶ Hold styrehåndtaget (5) mod holderne (6), så borerne flugter.
- ▶ Før skrueene (1 og 7) indfra ud gennem borerne.
- ▶ Skru stjernegrebsmøtrikkerne (8) i, og stram dem fast til.

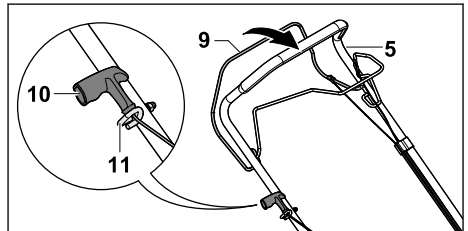

- ▶ Træk tændrørshætten af.
- ▶ Tryk kontaktbøjlen til græsslåning (9) hen mod styrehåndtaget (5), og hold den trykket ind.
- ▶ Træk langsomt starthåndtaget (10) i retning mod kabeltrækholderen (11).
- ▶ Sæt starthåndtaget (10) ind i kabeltrækholderen (11).
- ▶ Slip kontaktbøjlen til græsslåning (9).

- Sæt tændrørshætten på igen.

Styrehåndtaget (5) skal ikke demonteres igen.

6.2 Samling, påsætning og aftagning af græsopsamlingskurven

6.2.1 Saml græsopsamlingskurven

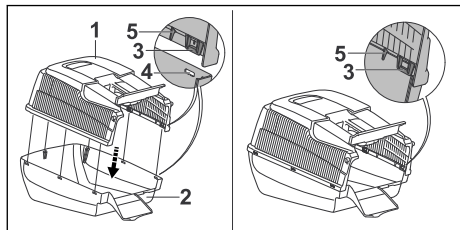

- Sæt græsopsamlingskurvens øverste del (1) på græsopsamlingskurvens nederste del (2). Laskerne (3) og føringerne (5) skal sidde indvendigt. Laskerne (3) skal sidde på højde med åbningerne (4).
- Tryk laskerne (3) bagfra og fremefter ind i åbningerne (4) efter hinanden. Laskerne (3) går hørbart i indgreb.

6.2.2 Sæt græsopsamlingskurven på.

- Stands motoren.
- Stil plæneklipperen på en plan flade.

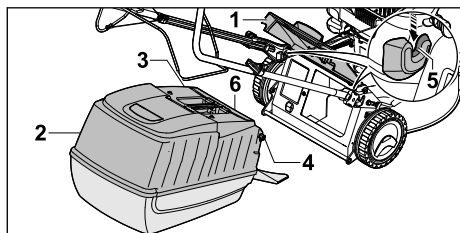

- Åbn og hold udkastningsklappen (1).
- Tag fat i græsopsamlingskurven (2) i håndtaget (3), og hægt den i holderne (5) med krogene (4). Klappen (6) skal være lukket.
- Læg udkastningsklappen (1) på græsopsamlingskurven (2).

6.2.3 Tag græsopsamlingskurven af

- Stands motoren.
- Stil plæneklipperen på en plan flade.
- Åbn og hold udkastningsklappen.
- Tag græsopsamlingskurven af opefter i håndtaget.
- Luk udkastningsklappen.

6.3 Fyld motorolie på

Motorolien smører og køler motoren.

Specifikationerne for motorolien og påfyldningsmængden er anført i betjeningsvejledningen til motoren.

BEMÆRK

- Ved levering er der ikke påfyldt motorolie. Plæneklipperen kan blive beskadiget, hvis motoren startes uden eller med for lidt motorolie.
 - Kontrollér motorolieniveauet før hver start, og påfyld om nødvendigt motorolie.
- Påfyld motorolie som beskrevet i betjeningsvejledningen til motoren.

7 Påfyld benzin på plæneklipperen

7.1 Påfyld benzin på plæneklipperen

BEMÆRK

- Hvis der ikke påfyldes den korrekte benzin på plæneklipperen, kan den blive beskadiget.
 - Se betjeningsvejledningen til motoren.
- Stands motoren.
- Stil plæneklipperen på en plan flade.
- Rengør området omkring benzindækslet med en fugtig klud.

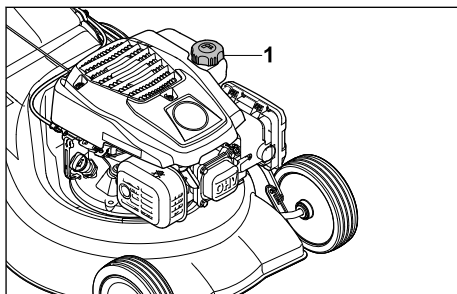

- Drej benzindækslet (1) mod uret, indtil det kan tages af.
- Tag benzindækslet af.
- Påfyld benzin op til maks. 15 mm fra kanten af benzintanken.
- Sæt benzindækslet på benzintanken.
- Drej benzindækslet med uret, og stram det fast til med hånden. Benzintanken er lukket.

8 Indstilling af plæneklipperen til brugeren

8.1 Klap styrehåndtaget op

- ▶ Stands motoren.
- ▶ Træk tændrørshætten af.
- ▶ Stil plæneklipperen på en plan flade.

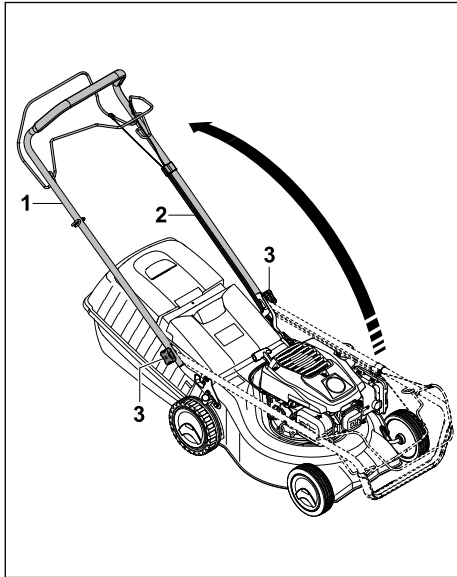

- ▶ Løsn stjernegrebsmøtrikkerne (1), hvis disse er strammet.
- ▶ Klap styrehåndtaget (2) op, og sørg for, at kabeltrækkene (3) ikke kommer i klemme.
- ▶ Stram stjernegrebsmøtrikkerne (1) fast til. Styrehåndtaget (2) er fast tilsluttet plæneklipperen.

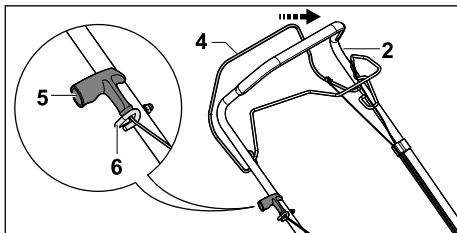

- ▶ Tryk kontaktbøjlen til græsslåning (4) hen mod styrehåndtaget (2), og hold den trykket ind.
- ▶ Træk langsomt starthåndtaget (5) i retning mod kabeltrækholderen (6).
- ▶ Sæt starthåndtaget (5) ind i kabeltrækholderen (6).
- ▶ Slip kontaktbøjlen til græsslåning (4).
- ▶ Sæt tændrørshætten på igen.

8.2 Klap styrehåndtaget sammen

Styrehåndtaget kan klappes sammen for at spare plads i forbindelse med transport eller opbevaring.

- ▶ Stands motoren.
- ▶ Træk tændrørshætten af.
- ▶ Stil plæneklipperen på en plan flade.
- ▶ Tryk kontaktbøjlen til græsslåning hen mod styrehåndtaget, og hold den trykket ind.
- ▶ Tag starthåndtaget af kabeltrækholderen, og før det langsomt tilbage i retning mod motoren.
- ▶ Slip kontaktbøjlen til græsslåning.
- ▶ Hold fast i styrehåndtaget, og løs stjernegrebsmøtrikkerne.
- ▶ Klap styrehåndtaget ned fremefter.

9 Start og standsning af motor

9.1 Start motoren

- ▶ Stil plæneklipperen på en plan flade.

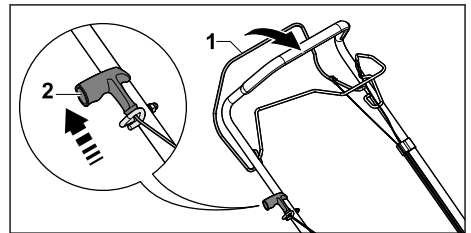

- ▶ Tryk kontaktbøjlen til græsslåning (1) hen mod styrehåndtaget med venstre hånd, og hold den trykket ind.
- ▶ Træk langsomt starthåndtaget (2) ud med højre hånd, indtil der mærkes en modstand.
- ▶ Træk hurtigt starthåndtaget (2) ud og før det tilbage, indtil motoren starter.
- ▶ Hvis motoren ikke starter: Se betjeningsvejledningen til motoren.

9.2 Stop motoren

- ▶ Stil plæneklipperen på en plan flade.
- ▶ Slip kontaktbøjlen til græsslåning. Motoren går ud.
- ▶ Forlad brugerpositionen.

10 Kontrol af plæneklipperen

10.1 Kontrollér kniven

- ▶ Stands motoren.
- ▶ Træk tændrørshætten af.
- ▶ Vip plæneklipperen op,  15.1.

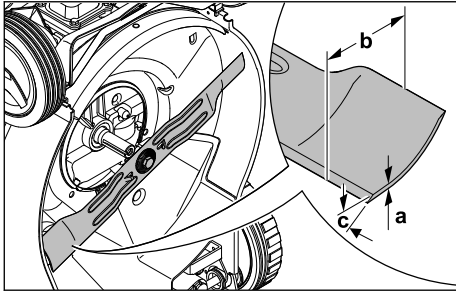

- ▶ Mål nedenstående:
 - Knivtykkelse a
 - Bredde b
 - Slibevinkel c
- ▶ Hvis minimumstykkelsen eller -bredden er underskredet: Udskift kniven, 19.2.
- ▶ Hvis slibevinklen ikke er overholdt: Slib kniven, 19.2.
- ▶ Ved tvivlsspørgsmål: Kontakt en STIHL-forhandler.

10.2 Kontrollér betjeningselementerne

Kontaktbøjle til græsslåning og kontaktbøjle til fremdrift.

- ▶ Stands motoren.
- ▶ Træk kontaktbøjlen til græsslåning og kontaktbøjlen til fremdrift helt ud i retning af styrehåndtaget, og slip dem igen.
- ▶ Hvis kontaktbøjlen til græsslåning eller kontaktbøjlen til fremdrift går trægt eller ikke går tilbage til udgangspositionen: Undlad at bruge plæneklipperen, og kontakt en STIHL-forhandler. Kontaktbøjlen til græsslåning eller kontaktbøjlen til fremdrift er defekt.

11 Brug af plæneklipperen

11.1 Sådan holdes og føres plæneklipperen

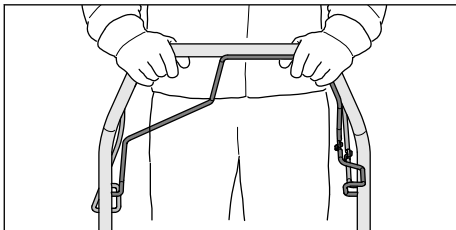

- ▶ Hold fast i styrehåndtaget med begge hænder, så tommelfingrene omslutter styrehåndtaget.

11.2 Indstil klippehøjden

Der kan indstilles 7 klippehøjder:

- 30 mm = Position 1
- 40 mm = Position 2
- 50 mm = Position 3
- 55 mm = Position 4
- 65 mm = Position 5
- 70 mm = Position 6
- 80 mm = Position 7

Positionerne er angivet på plæneklipperen.

Indstil klippehøjden

- ▶ Stands motoren.
Kniven må ikke rotere.
- ▶ Stil plæneklipperen på en plan flade.

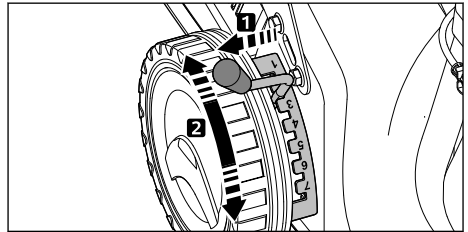

- ▶ Træk armen (1) ud af udsparringen, og stil den i den ønskede position.

11.3 Til- og frakobling af fremdriften

11.3.1 Tilkobling af fremdriften

- ▶ Stil plæneklipperen på en plan flade.
- ▶ Start motoren.

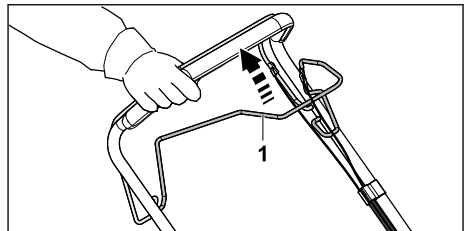

- ▶ Træk kontaktbøjlen til fremdrift (1) helt ud i retning af styrehåndtaget, og hold den, så tommelfingeren omslutter styrehåndtaget. Plæneklipperen sætter langsomt i gang.

11.3.2 Sluk fremdriften

- ▶ Slip kontaktbøjlen til fremdrift.
- ▶ Vent, indtil plæneklipperen standser.

11.4 Græsslåning



- ▶ Hvis der arbejdes med fremdriften slået til: Køb plæneklipperen kontrolleret fremad.
- ▶ Hvis der arbejdes med fremdriften slået fra: Skub plæneklipperen fremad langsomt og kontrolleret.

11.5 Tøm græsopsamlingskurven

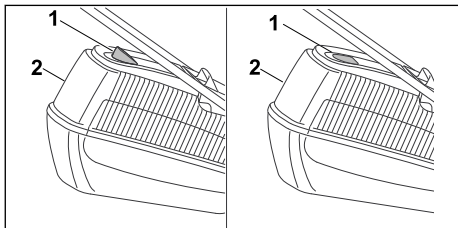

Den luftstrøm, der opstår, når kniven kører, får niveaumåleren (1) til at stige. Når græsopsamlingskurven er fuld, ophører luftstrømmen. Hvis luftstrømmen er for svag, falder niveaumåleren (1) tilbage til hviletilstand. Dette indikerer, at græsopsamlingskurven (2) skal tømmes.

Niveaumålerens (1) fulde funktion opnås kun ved en optimal luftstrøm. Ydre forhold som vådt, tæt eller højt græs, lav klippehøjde, tilsudsning og lignende kan påvirke luftstrømmen og niveaumålerens (1) funktion.

- ▶ Hvis niveaumåleren (1) falder tilbage til hviletilstand: Tøm græsopsamlingskurven (2).
- ▶ Stands motoren.

- ▶ Hægt græsopsamlingskurven (2) af.

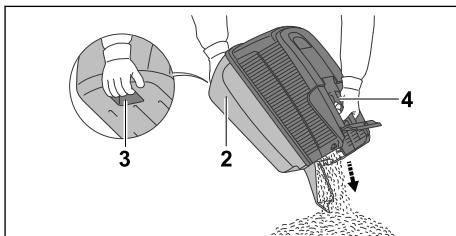

- ▶ Hold græsopsamlingskurven (2) i håndtaget (4) og i det bageste holdegreb (3) med den anden hånd.
- ▶ Tøm græsopsamlingskurven (2).
- ▶ Hægt græsopsamlingskurven (2) på.

12 Efter arbejdet

12.1 Efter arbejdet

- ▶ Stands motoren.
- ▶ Hvis plæneklipperen er våd: Lad plæneklipperen tørre.
- ▶ Rengør plæneklipperen.

13 Transport

13.1 Transporter plæneklipperen

- ▶ Stands motoren.
Kniven må ikke rotere.
- ▶ Træk tændrørshætten af.

Skub plæneklipperen

- ▶ Skub plæneklipperen fremad langsomt og kontrolleret.

Bær plæneklipperen

- ▶ Bær arbejdshandsker i et kraftigt materiale.
- ▶ Hægt græsopsamlingskurven af.

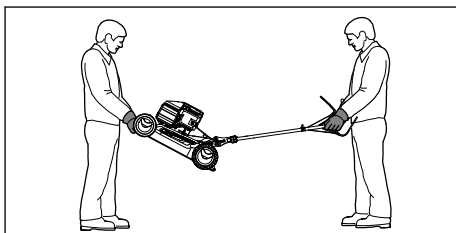

- ▶ Hvis plæneklipperen bæres med udklappet styrehåndtag:
 - ▶ Lad den ene person holde i kabinettet foran på plæneklipperen med begge hænder, og lad en anden person holde i styrehåndtaget med begge hænder.
 - ▶ Vær to personer om at løfte og bære plæneklipperen.

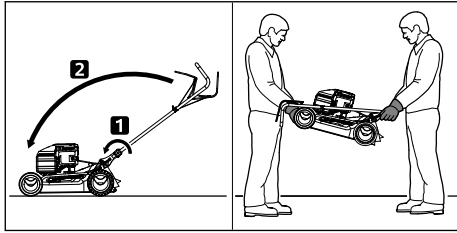

- ▶ Hvis plæneklipperen bæres med sammenklappet styrehåndtag:
 - ▶ Klap styrehåndtaget sammen.
 - ▶ Lad den ene person holde i kabinettet foran på plæneklipperen med begge hænder, og lad en anden person holde i styrehåndtaget med begge hænder.
 - ▶ Vær to personer om at løfte og bære plæneklipperen.

Transporter plæneklipperen i et køretøj

- ▶ Sørg for at sikre plæneklipperen stående, så den hverken vælter eller kan flytte sig.

14 Opbevaring

14.1 Opbevar plæneklipperen

- ▶ Stands motoren, og lad den køle af.
- ▶ Træk tændrørshætten ud.
- ▶ Opbevar plæneklipperen således, at følgende betingelser er opfyldt:
 - Plæneklipperen opbevares utilgængeligt for børn.
 - Plæneklipperen er ren og tør.
 - Plæneklipperen kan ikke væltes.
 - Plæneklipperen kan ikke rulle væk.
- Hvis plæneklipperen opbevares i mere end 3 måneder:
 - ▶ Kør benzintanken tom.
 - ▶ Få en STIHL forhandler til at rense benzintanken.
 - ▶ Skift motorolie i henhold til anvisningerne i betjeningsvejledningen til motoren.
 - ▶ Skru tændrøret ud.



ADVARSEL

- Hvis starthåndtaget trækkes ud, mens tændrørshætten er trukket ud, kan der komme gnister ud i det fri. Gnister kan udløse brande og eksplosioner i letantændelige eller eksplosive omgivelser. Der er risiko for alvorlige kvæstelser eller dødsfald, og der kan opstå materielle skader.
 - ▶ Tændrørshætten skal holdes væk fra tændrørsåbningen.

- ▶ Træk starthåndtaget ud, og før det tilbage flere gange.
- ▶ Skru tændrøret i, og spænd det godt fast.

15 Rengøring

15.1 Vip plæneklipperen op

- ▶ Kør benzintanken tom.
- ▶ Motoren går ud.
- ▶ Stil plæneklipperen på en plan flade.
- ▶ Hægt græsopsamlingskurven af.
- ▶ Indstil klippehøjden til position 1,  11.2.
- ▶ Hægt starthåndtaget af kabeltrækholderen.

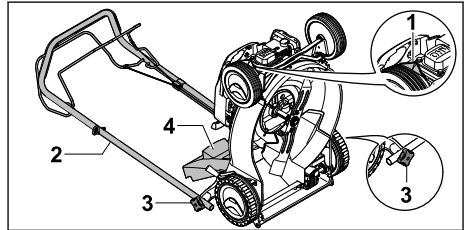

- ▶ Træk tændrørshætten (1) af.
- ▶ Hold fast i styrehåndtaget (2), og løs stjernegrebsmøtrikkerne (3).
- ▶ Læg styrehåndtaget (2) bagud.
- ▶ Åbn og hold udkastningsklappen (4).
- ▶ Vip plæneklipperen op på bagkanten.

15.2 Rengør plæneklipperen

- ▶ Sluk for motoren.
- ▶ Lad plæneklipperen køle af.
- ▶ Fjern tændrørshætten.
- ▶ Rengør plæneklipperen med en fugtig klud.
- ▶ Rengør ventilationsåbningerne med en børste.
- ▶ Sæt plæneklipperen op.
- ▶ Rengør området omkring kniven og kniven med en træpind, en blød børste eller en fugtig klud.
- ▶ Sæt tændrørshætten på.

BEMÆRK

- Rengøring med højtryksrenser eller vandstråler kan beskadige maskinen.
 - ▶ Maskinen må ikke rengøres med en højtryksrenser eller vandstråler.

16 Vedligeholdelse

16.1 Vedligeholdelsesintervaller:

Vedligeholdelsesintervallerne afhænger af omgivelser- og arbejdsbetingelserne. STIHL anbefaler følgende vedligeholdelsesintervaller:

Motor

- ▶ Vedligehold motoren i henhold til anvisningerne i betjeningsvejledningen til motoren.

Plæneklipper

- ▶ Få en STIHL-forhandler til at kontrollere plæneklipperen en gang om året.

16.2 Afmontering og montering af kniven

16.2.1 Afmonter kniven

- ▶ Stands motoren.
- ▶ Træk tændrørshætten af.
- ▶ Vip plæneklipperen op.

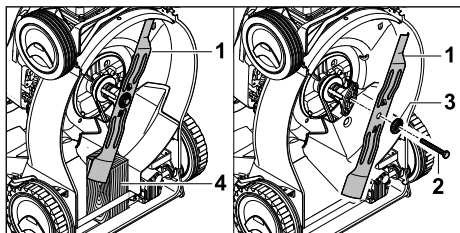

- ▶ Bloker kniven (1) med et stykke træ (4).
- ▶ Skru skruen (2) ud, og tag den af sammen med skiven (3).
- ▶ Tag kniven (1) af.
- ▶ Kassér skruen (2) og skiven (3). Anvend en ny skrue og skive til montering af kniven (1).

16.2.2 Monter kniven

- ▶ Stands motoren.
- ▶ Træk tændrørshætten af.
- ▶ Vip plæneklipperen op.

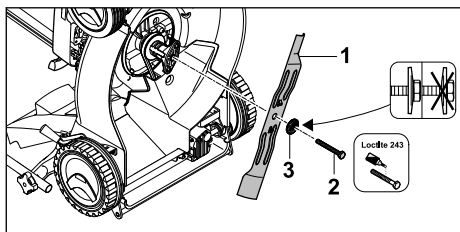

- ▶ Læg den nye skive (3) på den nye skrue (2).
- ▶ Påfør skruesikring Loctite 243 på skrueens gevind (2).
- ▶ Sæt kniven (1) på, så forhøjningerne på anlægsfladen griber ind i udsparingerne på kniven (1).

- ▶ Skru skruen (2) i sammen med skiven (3).

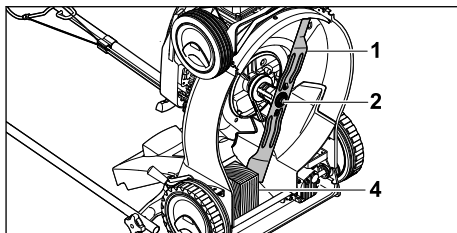

- ▶ Bloker kniven (1) med et stykke træ (4).
- ▶ Spænd skruen (2) til med 65 Nm.

16.3 Slib og afbalancer knivene

Det kræver megen øvelse at slibe og afbalancere kniven korrekt.

STIHL anbefaler, at kniven slibes og afbalanceres af en STIHL-forhandler.

⚠ ADVARSEL

- Knivens skærekanter er skarpe. Brugeren kan skære sig.
 - ▶ Bær beskyttelseshandsker i et kraftigt materiale.
- ▶ Stands motoren.
- ▶ Træk tændrørshætten af.
- ▶ Vip plæneklipperen op.
- ▶ Afmonter knivene.
- ▶ Slib knivene. Overhold slibevinklen, og lad kniven køle af, [19.2](#).
Kniven må ikke blive blå under slibningen.
- ▶ Påmonter knivene.
- ▶ Ved tvivlsspørgsmål: Kontakt en STIHL forhandler.

17 Reparation

17.1 Reparation af plæneklipperen

Brugeren kan ikke selv reparere plæneklipperen og kniven.

- ▶ Hvis plæneklipperen eller kniven er beskadiget: Undlad at bruge plæneklipperen eller kniven, og kontakt en STIHL forhandler.
- ▶ Hvis henvisningsskiltene er ulæselige eller beskadiget: Få en STIHL forhandler til at udskifte henvisningsskiltene.

18 Afhjælpning af fejl

18.1 Fejlfinding på plæneklipperen

Fejlfunktion	Årsag	Afhjælpning
Motoren vil ikke starte.	Kontaktbælken til klipning er ikke trykket ind.	► Start motoren som beskrevet i denne betjeningsvejledning.
	Brændstoftanken er tom.	► Påfyldning af brændstof til plæneklipperen.
	Brændstofledningen er tilstoppet.	► Besøg en STIHL forhandler.
	Der er dårligt, snavset eller gammelt benzin i tanken.	► Brug frisk blyfri benzin.
	Luftfilteret er snavset.	► Rengør eller udskift luftfilteret som beskrevet i motorens betjeningsvejledning.
	Tændrørshætten er afbrudt fra tændrøret, eller tændkablet er dårligt fastgjort til stikket.	► Sæt tændrørshætten på. ► Kontrollér forbindelsen mellem tændkabel og stik.
	Tændrøret er tilsodet, beskadiget, eller elektrodeafstanden er forkert.	► Rengør eller udskift tændrøret. ► Juster elektrodeafstanden.
	Modstanden på kniven er for stor.	► Indstil en højere klippehøjde. ► Start motoren i lavt græs.
Motoren er svær at starte, eller effekten aftager.	Plæneklipperhuset er tilstoppet.	Rengør plæneklipperen.
	Klippehøjden er indstillet for lavt, eller fremføringshastigheden er for høj.	Juster klippehøjden, eller klip langsommere.
	Der er vand i brændstoftanken og karburatoren, eller karburatoren er tilstoppet.	Tøm brændstoftanken, rengør brændstofslangen og karburatoren.
	Brændstoftanken er beskidt.	Besøg en STIHL forhandler.
	Luftfilteret er snavset.	Rengør eller udskift luftfilteret som beskrevet i motorens betjeningsvejledning.
	Tændrøret er sodet til.	Rengør eller udskift tændrøret.
Motoren bliver meget varm.	Motorolieniveauet er for lavt.	Påfyld eller skift motorolie som beskrevet i motorens betjeningsvejledning.
	Køleribberne er beskidte.	Rengør plæneklipperen.
Plæneklipperen vibrerer kraftigt.	Kniven er beskadiget.	Udskift kniven.
	Kniven er ikke sat ordentligt fast.	Sæt kniven fast.
Græsset er ikke klippet rent.	Kniven er sløv eller slidt.	Slib eller udskift knive.

19 Tekniske data

19.1 Plæneklipperen STIHL RM 248.2 T, RM 253.2 T

– Motortype:

- RM 248.2 T: STIHL EVC 200
- RM 253.2 T: STIHL EVC 200

– Slagvolumen:

– RM 248.2 T: 139 cm³

– RM 253.2 T: 139 cm³

– Effekt:

– RM 248.2 T: 2,1 kW (2,8 HK) ved 2800/min

– RM 253.2 T: 2,1 kW (2,8 HK) ved 2800/min

– Omdrejningstal:

– RM 248.2 T: 2800/min

– RM 253.2 T: 2800/min

- Maksimalt indhold i benzintanken: 900 cm³ (0,9 l)
- Vægt:
 - RM 248.2 T: 28 kg
 - RM 253.2 T: 29 kg
- Maksimalt indhold i græsopsamlingskurven: 55 l
- Klippebredde:
 - RM 248.2 T: 46 cm
 - RM 253.2 T: 51 cm

19.2 Kniv

- Minimumstykkelse a: 2,0 mm
- Minimumsbredde b: 55 mm
- Slibevinkel c: 30°

19.3 Støvjærdier og vibrationsværdier

RM 248.2 T

K-værdien for støjniveauet ligger på 2 dB(A). K-værdien for det garanterede lydeffektiveau ligger på 1,2 dB(A). K-værdien for vibrationsværdien ligger på 1,40 m/s².

- Støjniveau L_{pA} målt iht. EN ISO 5395-2: 80 dB(A)
- Garanteret lydeffektiveau L_{WA}d målt iht. 2000/14/EC / S.I. 2001/1701: 94 dB(A)
- Vibrationsværdi a_{hv} styrehåndtag, målt iht. EN ISO 5395-2: 2,80 m/s²

RM 253.2 T

K-værdien for støjniveauet ligger på 2 dB(A). K-værdien for det garanterede lydeffektiveau ligger på 1,4 dB(A). K-værdien for vibrationsværdien ligger på 2,2 m/s².

- Støjniveau L_{pA} målt iht. EN ISO 5395-2: 84 dB(A)
- Garanteret lydeffektiveau L_{WA}d målt iht. 2000/14/EC / S.I. 2001/1701: 97 dB(A)
- Vibrationsværdi a_{hv} styrehåndtag, målt iht. EN ISO 5395-2: 5,50 m/s²

Se oplysninger om overholdelse af arbejdsgiverdirektivet om eksponering for vibrationer 2002/44/EC og S.I. 2005/1093 på www.stihl.com/vib.

19.4 REACH

REACH betegner en EF-forordning til registrering, vurdering og godkendelse af kemikalier.

Informationer om overholdelse af REACH-forordningen kan findes på www.stihl.com/reach.

20 Reservedele og tilbehør

20.1 Reservedele og tilbehør

STIHL Disse symboler kendetegner originale reservedele fra STIHL og originalt tilbehør fra STIHL.

STIHL anbefaler, at der anvendes originale reservedele fra STIHL og originalt tilbehør fra STIHL.

Reservedele og tilbehør fra andre producenter kan ikke vurderes af STIHL med hensyn til pålidelighed og sikkerhed samt egnethed på trods af løbende markedsovervågning, og STIHL kan heller ikke give garanti for deres anvendelse.

Originale reservedele fra STIHL og originalt tilbehør fra STIHL kan fås hos en STIHL-forhandler.

20.2 Vigtige reservedele

Firmaet STIHL påtager sig intet ansvar for tings- og personskader, som er opstået på grund af anvendelse af ikke-godkendte monterings- eller reservedele.

- Kniv RM 248 T: 6350 702 0103
- Kniv RM 253 T: 6371 702 0102
- Knivbolt: 9008 319 9028
- Skive: 0000 702 6600

21 Bortskaffelse

21.1 Bortskaffelse af plæneklipperen

Oplysninger om bortskaffelse fås hos de lokale myndigheder eller hos en STIHL forhandler.

Ukorrekt bortskaffelse kan være sundhedsskadelig og forurene miljøet.

- ▶ Indlever STIHL produkter inklusive emballage til et egnet indsamlingssted til genbrug i overensstemmelse med lokale regler.
- ▶ Må ikke bortskaffes som husholdningsaffald.

22 EU-overensstemmelseserklæring

22.1 Plæneklipper STIHL RM 248.2 T, RM 253.2 T

STIHL Tirol GmbH
Hans Peter Stihl-Straße 5
A-6336 Langkampfen

Østring

erklærer, at vi har det fulde ansvar for, at

- Konstruktion: Plæneklipper
- Fabrikat: STIHL
- Type: RM 248.2 T, 253.2 T

- Klippebredde:
 - RM 248.2 T: 46 cm
 - RM 253.2 T: 51 cm
- Serienummer:
 - RM 248.2 T: 6350
 - RM 253.2 T: 6371

opfylder de relevante bestemmelser i direktiverne 2000/14/EC, 2006/42/EC, 2014/30/EU og 2011/65/EU og er udviklet og fremstillet i overensstemmelse med de på produktionsdatoen gældende udgaver af følgende standarder: EN ISO 5395-1, EN ISO 5395-2 og EN ISO 14982.

Pågældende godkendte myndighed:
TUV Rheinland LGA Products GmbH
Tillystraße 2

90431 Nürnberg, DE

For at finde det målte og garanterede lydeffektniveau er man gået frem efter direktiv 2000/14/EC, bilag VIII.

- Målt lydeffektniveau RM 248.2 T: 93,2 dB(A)
- Garanteret lydeffektniveau RM 248.2 T: 94 dB(A)
- Målt lydeffektniveau RM 253.2 T: 96,0 dB(A)
- Garanteret lydeffektniveau RM 253.2 T: 97 dB(A)

De tekniske dokumenter opbevares hos STIHL Tirol GmbH.

Produktionsåret og maskinnummeret står på plæneklipperen.

Langkampfen, 02.07.2021

STIHL Tirol GmbH

e.b. 

Matthias Fleischer, Sektionsleder for forskning og udvikling

e.b. 

Sven Zimmermann, Hovedafdelingsleder for kvalitet

23 UKCA-overensstemmelseserklæring

23.1 Plæneklippere STIHL RM 248.2 T, RM 253.2 T

STIHL Tirol GmbH

Hans Peter Stihl-Straße 5
A-6336 Langkampfen

Østrig

erklærer, at vi har det fulde ansvar for, at

- Konstruktion: Plæneklipper
- Fabrikat: STIHL
- Type: RM 248.2 T, 253.2 T
- Klippebredde:
 - RM 248.2 T: 46 cm
 - RM 253.2 T: 51 cm
- Serienummer:
 - RM 248.2 T: 6350
 - RM 253.2 T: 6371

opfylder de relevante bestemmelser i UK-direktiverne Noise Emission in the Environment by Equipment for use Outdoors Regulations 2001, Supply of Machinery (Safety) Regulations 2008, Electromagnetic Compatibility Regulations 2016 og The Restriction of the Use of Certain Hazardous Substances in Electrical and Electronic Equipment Regulations 2012 og er udviklet og fremstillet i overensstemmelse med de på produktionsdatoen gyldige udgaver af følgende standarder: EN ISO 5395-1, EN ISO 5395-2, EN ISO 14982.

Pågældende godkendte myndighed:

TUV Rheinland UK LTD
1011 Stratford Road
Solihull, B90 4BN

For at finde det målte og garanterede lydeffektniveau er man gået frem efter UK-direktiv Noise Emission in the Environment by Equipment for use Outdoors Regulations 2001, Schedule 11.

- Målt lydeffektniveau RM 248.2 T: 93,2 dB(A)
- Garanteret lydeffektniveau RM 248.2 T: 94 dB(A)
- Målt lydeffektniveau RM 253.2 T: 96 dB(A)
- Garanteret lydeffektniveau RM 253.2 T: 97 dB(A)

De tekniske dokumenter opbevares hos STIHL Tirol GmbH.

Produktionsåret og maskinnummeret står på plæneklipperen.

Langkampfen, 01.07.2022

STIHL Tirol GmbH

e.b. 

Matthias Fleischer, Sektionsleder for forskning og udvikling

e.b.

Sven Zimmermann, Sektionsleder for kvalitet

Dr. Nikolas Stihl

VIKTIG! MÅ LESE FØR BRUK OG OPPBEVARER.

Innholdsfortegnelse

1	Forord.....	121
2	Informasjon om denne bruksanvisningen.....	122
3	Oversikt.....	122
4	Sikkerhetsforskrifter.....	123
5	Gjøre gressklipperen klar til bruk.....	128
6	Sette sammen gressklipperen.....	128
7	Fylle på drivstoff på gressklipperen.....	129
8	Stille inn gressklipperen for brukeren.....	130
9	Starte og stoppe motoren.....	130
10	Kontrollere gressklipperen.....	131
11	Arbeide med gressklipperen.....	131
12	Etter arbeidet.....	132
13	Transport.....	132
14	Oppbevaring.....	133
15	Rengjøring.....	133
16	Vedlikeholde.....	134
17	Reparere.....	135
18	Utbedre feil.....	135
19	Tekniske data.....	136
20	Reserve deler og tilbehør.....	136
21	Kassering.....	136
22	EU-samsvarserklæring.....	137
23	Produsentens samsvarserklæring for UKCA.....	137

1 Forord

Kjære kunde,

vi er glade for at du har valgt STIHL. Vi utvikler og fremstiller våre produkter i topp kvalitet i samsvarende med behovene til våre kunder. Dermed skapes produkter med høy pålitelighet selv ved ekstrem belastning.

STIHL står også for topp kvalitet ved servicen. Vår faghandelen sikrer kompetent rådgivning og opplæring, samt omfattende teknisk omsorg.

STIHL støtter uttrykkelig en bærekraftig og ansvarlig omgang med naturen. Denne bruksanvisningen hjelper deg med å gi ditt STIHL-produkt en lang levetid på trygt og miljøvennlig vis.

Vi takker for din tiltro og ønsker deg god fornøyelse med ditt STIHL-produkt.

2 Informasjon om denne bruksanvisningen

2.1 Aktuelle dokumenter

Denne bruksanvisningen er en oversettelse av den originale driftsveiledningen fra produsenten i henhold til EU-direktiv 2006/42/EC.

Lokale sikkerhetsforskrifter gjelder.

- ▶ Det er viktig at du i tillegg til denne bruksanvisningen leser, forstår og tar vare på følgende dokumenter:
 - Bruksanvisning for motor STIHL EVC 200.3

2.2 Merking av advarslene i teksten



FARE

- Merknaden henviser til farer som fører til alvorlige personskader eller døden.
 - ▶ De angitte tiltakene kan gjøre at alvorlige personskader eller død unngås.

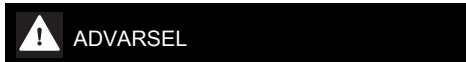

ADVARSEL

- Merknaden henviser til farer som kan føre til alvorlige personskader eller døden.
 - ▶ De angitte tiltakene kan gjøre at alvorlige personskader eller død unngås.

LES DETTE

- Merknaden henviser til farer som kan føre til materielle skader.
 - ▶ De angitte tiltakene kan gjøre at materielle skader unngås.

2.3 Symboler i teksten



Dette symbolet henviser til et kapittel i denne bruksanvisningen.

3 Oversikt

3.1 Gressklipper

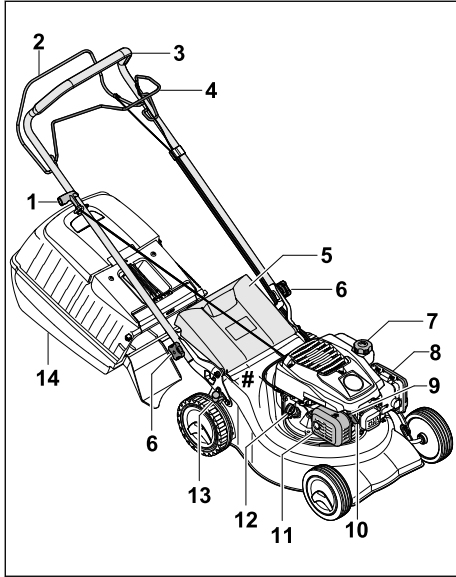

- 1 Starthåndtak**
Starthåndtaket brukes til å starte motoren med.
- 2 Koblingsbøyle for klipping**
Koblingsbøylen for klipping brukes til å starte og slå av motoren.
- 3 Styre**
Styret brukes til å holde, føre og transportere gressklipperen.
- 4 Koblingsbøyle for fremdrift**
Koblingsbøylen kobler fremdriften inn og ut.
- 5 Utkastdeksel**
Utkastdekslet lukker utkastkanalen.
- 6 Stjernemutter**
Stjernemutteren fester styret til gressklipperen.
- 7 Tanklokk**
Tanklokket lukker åpningen for påfylling av bensin.
- 8 Filterdeksel**
Filterdekslet dekker luftfilteret.
- 9 Tennplugg**
Tennpluggen antenner blandingen av drivstoff og luft i motoren.

10 Tennpluggstøpsel

Tennpluggstøpset forbinder tenningsledningen med tennpluggen.

11 Lyddemper

Lyddemperen reduserer gressklipperens støyutslipp.

12 Motoroljelokk

Motoroljelokket lukker åpningen for påfylling av motorolje.

13 Hendel

Hendelen brukes til å stille inn klippehøyden.

14 Oppsamler

Oppsamleren fanger opp det klippede gresset.

Merkeplate med maskinnummer

3.2 Symboler

Symbolene kan være plassert på gressklipperen og betyr følgende:



Garantert lydeffektnivå iht. 2000/14/EC i dB(A) for å gjøre det mulig å sammenligne lydutslippene til ulike produkter.



Dette symbolet angir tanklokket.



Dette symbolet angir motoroljelokket.



Start / slå av motoren.



Slå på fremdriften.

4 Sikkerhetsforskrifter

4.1 Advarselsymboler

Varselsymbolene på gressklipperen betyr følgende:



Følg alle sikkerhetsanvisninger og forholdsregler.



Det er viktig at du leser, forstår og tar vare på bruksanvisningen.



Følg sikkerhetsanvisningene og forholdsreglene med hensyn til gjenstander som kan bli slynget opp.



Ikke berør kniven mens den roterer.



Ta ut tennpluggstøpselet før transport, oppbevaring, vedlikehold eller reparasjon.



Overhold sikkerhetsavstanden.

4.2 Forskriftsmessig bruk

Gressklipperen STIHL RM 248 T eller RM 253 T er ment å skulle brukes til klipping av gress.

▲ ADVARSEL

- Ved ikke-forskriftsmessig bruk av gressklipperen kan det oppstå alvorlige eller livstruende personskader i tillegg til materielle skader.
 - ▶ Bruk gressklipperen slik det beskrives i denne bruksanvisningen og i bruksanvisningen for motoren.

4.3 Krav til brukeren

▲ ADVARSEL

- Brukere uten opplæring vil ikke være i stand til å identifisere eller vurdere farer knyttet til gressklipperen. Brukeren eller andre personer kan få alvorlige eller livstruende skader.



▶ Det er viktig at du leser, forstår og tar vare på bruksanvisningen.

- ▶ Hvis gressklipperen skal overlates til noen annen: La bruksanvisningen for gressklipperen og motoren følge med.
- ▶ Forsikre deg om at brukeren innfrir følgende krav:
 - Brukeren er uthvilt.
 - Brukeren er fysisk, sensorisk og psykisk i stand til å betjene og arbeide med gressklipperen. Brukere med nedsatt fysisk, sensorisk eller psykisk funksjons- evne skal kun bruke maskinen under tilsyn eller etter anvisning fra en ansvarlig person.
 - Brukeren er i stand til å identifisere og vurdere farer knyttet til gressklipperen.
 - Brukeren er bevisst på at han/hun selv er ansvarlig ved ulykker og skader.
 - Brukeren er myndig eller får yrkesopplæring under tilsyn iht. nasjonale bestemmelser.

- Brukeren har fått opplæring fra en STIHL forhandler eller fagkyndig før han/hun tar i bruk gressklipperen for første gang.
- Brukeren er ikke påvirket av alkohol, legemidler eller narkotiske stoff.
- ▶ Hvis noe er uklart: Kontakt en STIHL forhandler.

4.4 Bekledning og utstyr

▲ ADVARSEL

- Under arbeidet kan gjenstander bli slynget opp med høy hastighet. Det er fare for personskader.
 - ▶ Ha på deg en langbukse av motstandsdyktig materiale.
- Det genereres støy under arbeidet. Støyen kan skade hørselen.
 - ▶ Bruk hørselsvern.
- Det kan bli virvlet opp støv under arbeidet. Støv som pustes inn, kan være helseskadelig og utløse allergiske reaksjoner.
 - ▶ Hvis det virvles opp støv: Ha på deg støvmaske.
- Uegnet bekledning kan hekte seg i trær, busker eller selve gressklipperen. Brukere som ikke benytter egnet bekledning, kan få alvorlige skader.
 - ▶ Ha på deg tettsittende klær.
 - ▶ Ikke ha på deg skjerv eller smykker.
- Under rengjøring, vedlikehold eller transport kan brukeren komme i kontakt med kniven. Det er fare for personskader.
 - ▶ Bruk vernehansker av motstandsdyktig materiale.
 - ▶ Bruk kraftige, heldekkende sko med såler som har god gripeevne.
- Uegnet skotøy kan gjøre at brukeren glir. Det er fare for personskader.
- Når kniven slipes, kan det bli slynget ut materialpartikler. Det er fare for personskader.
 - ▶ Bruk tettsittende beskyttelsesbriller. Egnede beskyttelsesbriller er testet og merket iht. standarden EN 166 eller nasjonale forskrifter, og fås kjøpt i butikk.
 - ▶ Bruk vernehansker av motstandsdyktig materiale.

4.5 Arbeidsområde og omgivelser

▲ ADVARSEL

- Barn, dyr og personer som tilfeldigvis befinner seg i nærheten, vil ikke være oppmerksomme på eller kunne vurdere farene knyttet til gressklipperen og gjenstander som kan bli slynget

opp. Barn, dyr og tilfeldige personer i nærheten kan få alvorlige skader, og det er risiko for materialskader.



- ▶ Pass på at ingen andre (verken personer eller dyr) oppholder seg i arbeidsområdet.

- ▶ Hold avstand til gjenstander.
- ▶ Ikke la gressklipperen stå uten tilsyn.
- ▶ Sørg for at barn ikke kan leke med gressklipperen.
- Mens motoren går, kommer det varm eksosgass ut av lydtemperen. Varm eksosgass kan antenne lett brennbare materialer og utløse brann.
 - ▶ Hold eksogasstrålen unna lett brennbare materialer.

4.6 Sikker tilstand

4.6.1 Gressklipper

Gressklipperen er i sikker stand hvis følgende betingelser er oppfylt:

- Gressklipperen er i uskadet stand.
- Det kommer ikke bensin ut av gressklipperen.
- Tankklokken er lukket.
- Det kommer ikke motorolje ut av gressklipperen.
- Motoroljelokket er lukket.
- Gressklipperen er ren.
- Betjeningselementene fungerer og har ikke blitt endret på.
- Hvis det klippes og det klippede gresset skal fanges opp med oppsamleren: Oppsamleren er riktig heftet på.
- Hvis det klippes og det klippede gresset skal kastes ut bak: Oppsamleren er heftet av og utkastdekelet er lukket.
- Kniven er riktig montert.
- Det er montert originalt tilbehør fra STIHL på gressklipperen.
- Tilbehøret er riktig montert.
- Fjærbelastede mekanismer er i uskadet og fungerende stand.
- Motoren stopper når koblingsbøylen for klipping slippes opp.

⚠ ADVARSEL

- I ikke-sikker stand kan ikke komponentene lenger fungere riktig, sikkerhetsanordningene settes ut av drift og det lekker drivstoff. Det er fare for alvorlige eller livstruende personskader.
 - ▶ Pass på at du kun arbeider med en uskadet gressklipper.

- ▶ Hvis det kommer bensin ut av gressklipperen: Ikke arbeid med gressklipperen. Kontakt en STIHL forhandler.
- ▶ Lukk tankklokken.
- ▶ Hvis det kommer motorolje ut av gressklipperen: Ikke arbeid med gressklipperen. Kontakt en STIHL forhandler.
- ▶ Lukk motoroljelokket.
- ▶ Hvis gressklipperen er skitten: Rengjør gressklipperen.
- ▶ Ikke forsøk å modifisere på gressklipperen og sikkerhetssystemene den er utstyrt med.
- ▶ Ikke forsøk å modifisere gressklipperen for å endre effekten eller turtallet til motoren.
- ▶ Hvis betjeningselementene ikke fungerer: Ikke bruk gressklipperen.
- ▶ Fjærbelastede mekanismer kan avgi lagret energi.
- ▶ Hvis det klippes og det klippede gresset skal fanges opp med oppsamleren: Hekt på oppsamleren slik det beskrives i denne bruksanvisningen.
- ▶ Monter originalt tilbehør fra STIHL på gressklipperen.
- ▶ Monter kniven slik det beskrives i denne bruksanvisningen.
- ▶ Monter tilbehør som beskrevet i denne bruksanvisningen eller i bruksanvisningen for tilbehøret.
- ▶ Ikke stikk gjenstander inn i åpningene på gressklipperen.
- ▶ Slitte eller skadde varselstilt må skiftes.
- ▶ Hvis noe er uklart: Kontakt en STIHL forhandler.

4.6.2 Kniv

Kniven er i sikker stand hvis følgende betingelser er oppfylt:

- Kniven og tilleggsdelene er i uskadet stand.
- Kniven er ikke deformert.
- Kniven er riktig montert.
- Kniven er riktig slipt.
- Kniven er uten grader.
- Kniven er riktig avbalansert.
- Kravene til minimum knivtykkelse og -bredde er innfridd, 19.2.
- Slipevinkelen er overholdt, 19.2.

⚠ ADVARSEL

- Hvis kniven ikke er i sikker stand, kan deler løsne og bli slynget ut. Det kan oppstå alvorlige personskader.
 - ▶ Arbeid kun med en kniv og tilleggsdeler som er i uskadet stand.
 - ▶ Monter kniven riktig.
 - ▶ Slip kniven riktig.

- ▶ Hvis kravene til minimum tykkelse og bredde ikke er innfridd: Skift ut kniven.
- ▶ Få kniven avbalansert hos en STIHL forhandler.
- ▶ Hvis noe er uklart: Kontakt en STIHL forhandler.

4.7 Drivstoff og påfylling

▲ ADVARSEL

- Denne gressklipperen går på bensin. Bensin er høyantennelig. Hvis bensin kommer i kontakt med åpen ild eller varme gjenstander, kan det føre til brann eller eksplosjon. Det kan oppstå alvorlige eller livstruende personskader i tillegg til materielle skader.
 - ▶ Hold bensin unna varme og ild.
 - ▶ Unngå å søle bensin.
 - ▶ Hvis det søles bensin: Tørk bort bensinen med en klut, og vent med å starte motoren til alle deler av gressklipperen er tørre.
 - ▶ Røyking forbudt.
 - ▶ Ikke fyll på drivstoff nær åpen ild.
 - ▶ Slå av motoren og la den avkjøles før du fyller drivstoff.
 - ▶ Hvis tanken må tømmes: Gjør dette uten-dørs.
 - ▶ Start motoren minst 3 meter unna der du fylte på tanken.
 - ▶ Aldri oppbevar gressklipperen inne i en bygning mens det er bensin på tanken.
- Innåndet bensindamp kan medføre forgiftning.
 - ▶ Ikke pust inn bensindamp.
 - ▶ Fyll på tanken på et sted med god ventilasjon.
- Gressklipperen går varm under bruk. Bensinen utvider seg i drivstofftanken og det kan oppstå overtrykk. Det kan sprute ut bensin når tanklokket åpnes. Bensinen som spruter ut, kan antennes. Det er fare for alvorlige skader.
 - ▶ Vent til gressklipperen er avkjølt før du åpner tanklokket.
- Klær det har kommet bensin på, vil lettere kunne antennes. Det kan oppstå alvorlige eller livstruende personskader i tillegg til materielle skader.
 - ▶ Hvis du får bensin på klærne: Bytt klær.
- Bensin kan skade miljøet.
 - ▶ Unngå å søle drivstoff.
 - ▶ Kasser bensinen på en miljøvennlig måte i henhold til forskrift.
- Hvis du får bensin på huden eller i øynene, kan dette føre til irritasjoner.
 - ▶ Unngå kontakt med bensin.
 - ▶ Hvis du har fått bensin på huden: Vask huden med rikelige mengder vann og såpe.

- ▶ Hvis du har fått bensin i øynene: Skyll med rikelige mengder rent vann i minst 15 minutter, og kontakt lege.
- Teningssystemet på gressklipperen avgir gnister. Slike gnister vil kunne forårsake brann og eksplosjoner i lettantennelige eller eksplosjonsfarlige omgivelser. Det kan oppstå alvorlige eller livstruende personskader i tillegg til materielle skader.
 - ▶ Bruk tennpluggene slik det beskrives i bruksanvisningen for motoren.
 - ▶ Skru inn og stram godt tennpluggen.
 - ▶ Trykk tennpluggstøpset godt inn.
- Hvis det fylles på bensin som er uegnet for motoren, kan gressklipperen bli skadet.
 - ▶ Bruk ny, blyfri bensin av god kvalitet.
 - ▶ Følg spesifikasjonene i bruksanvisningen for motoren.

4.8 Arbeide

▲ ADVARSEL

- Brukeren kan miste kontroll over gressklipperen hvis han/hun ikke starter motoren riktig. Det er fare for alvorlige skader.
 - ▶ Start motoren slik det beskrives i denne bruksanvisningen.
- Under enkelte forhold kan det være at brukeren ikke lenger klarer å jobbe konsentrert. Brukeren kan snuble, falle og få alvorlige skader.
 - ▶ Arbeid rolig og konsentrert.
 - ▶ Klipp kun ved god sikt. Ikke bruk gressklipperen ved vanskelige lysforhold og dårlig sikt.
 - ▶ Bruk gressklipperen alene.
 - ▶ Vær oppmerksom på eventuelle hindringer.
 - ▶ Ikke vipp gressklipperen.
 - ▶ Sørg for at du alltid står støtt på bakken når du arbeider.
 - ▶ Hvis du blir sliten: Ta en pause fra arbeidet.
 - ▶ Hvis du klipper i en skråning: Klipp på tvers i skråningen.
 - ▶ Ikke arbeid i skråninger som har en stigning på over 25° (46,6 %).
 - ▶ Vær spesielt forsiktig når du bruker gressklipperen i nærheten av skråninger, bakkekanter, grøfter, fyllinger og demninger.
 - ▶ Planlegg arbeidstidene for å unngå høye belastninger over en lengre periode.
- Det dannes eksosgass når motoren er i gang. Innåndet eksosgass kan medføre forgiftning.
 - ▶ Unngå å puste inn eksosgass.
 - ▶ Sørg for god ventilasjon når du arbeider med gressklipperen.

- ▶ Hvis du blir uvel/svimmel eller får synsforstyrrelser eller hørselsproblemer: Avslutt arbeidet, og kontakt lege.
- Hvis brukeren har på seg hørselsvern og motoren kjører, kan brukeren ha vanskeligere for å fange opp og vurdere lyder.
 - ▶ Arbeid rolig og konsentrert.
- Gressklipperen er utstyrt med en motorstop-pinnretning.
 - ▶ Motoren og kniven stoppes innen 3 sekunder fra koblingsbøylen for klipping slippes opp.
- Brukeren kan få kuttskader fra den roterende kniven. Det er fare for alvorlige skader.



- ▶ Trekk ut tennpluggstøpselet.



- ▶ Ikke berør kniven mens den roterer.
- ▶ Hvis kniven blokkeres av en gjenstand: Slå av motoren. Først når dette er gjort, fjerner du gjenstanden.
- Ved arbeid uten aktivert fremdrift kan fremdriften bli koblet inn utilsiktet, og gressklipperen kan bli satt i bevegelse. Det er fare for alvorlige personskader og materielle skader.
 - ▶ Bruk koblingsbøylen for fremdrift kun når fremdriften skal kobles inn.
- Hvis gressklipperen begynner å fungere annerledes/unormalt under arbeidet, kan det tyde på at den ikke lenger er i sikker stand. Det er fare for alvorlige personskader og materielle skader.
 - ▶ Avslutt arbeidet, og kontakt en STIHL forhandler.
- Gressklipperen kan generere vibrasjoner under arbeidet.
 - ▶ Bruk vernehansker.
 - ▶ Legg inn pauser.
 - ▶ Ved mistanke om et problem med blodsirkulasjonen: Kontakt lege.
- Undersøk klippeområdet, og se etter eventuelle hindringer. Hvis kniven støter på et fremmedlegeme under arbeidet, kan fremmedlegemet eller deler av det bli slynget opp med høy hastighet. Det er fare for personskader og materielle skader.
 - ▶ Fjern hindringer som steiner, stoker, ståltråder, leker eller andre fremmedlegemer fra arbeidsområdet. Merk gjenstander som er skjult og ikke lar seg fjerne.
- Kniven fortsetter å rotere en liten stund etter at koblingsbøylen for klipping har blitt sluppet. Det kan oppstå alvorlige personskader.



- ▶ Vent til kniven ikke lenger roterer.
- ▶ Vent til kniven har sluttet å rotere, før du hekter av oppsamleren.
- Hvis den roterende kniven støter på en hard gjenstand, kan det slå gnister. I lettantennelige omgivelser kan gnister føre til brann. Det er fare for alvorlige eller livstruende personskader og materielle skader.
 - ▶ Ikke arbeid i lettantennelige omgivelser.
- Hvis du går fra gressklipperen i en skråning, kan den begynne å rulle av seg selv. Det er fare for personskader og materielle skader.
 - ▶ Slipp opp gressklipperen først når den står på et flatt underlag og ikke kan begynne å rulle av seg selv.
- Hvis det festes gjenstander på styret, kan den ekstra vekten føre til at gressklipperen velter. Det er fare for personskader og materielle skader.
 - ▶ Ikke fest gjenstander på styret.

▲ FARE

- Hvis det arbeides nær spenningsførende ledninger, kan kniven komme i kontakt med og skade disse ledningene. Det er fare for alvorlige eller livstruende skader.
 - ▶ Unngå å arbeide nær spenningsførende ledninger.
- Ved arbeid i tordenvær er det fare for å bli truffet av lynet. Det er fare for alvorlige eller livstruende skader.
 - ▶ Ved tordenvær: Ikke arbeid.
- Ved arbeid i regn risikerer brukeren å gli. Det er fare for alvorlige eller livstruende skader.
 - ▶ Hvis det regner: Ikke arbeid.

4.9 Transport

▲ ADVARSEL

- Gressklipperen kan velte eller bevege seg under transport. Det er fare for personskader og materielle skader.
 - ▶ Slå av motoren.



- ▶ Vent til kniven ikke lenger roterer.



- ▶ Trekk ut tennpluggstøpselet.

- ▶ Sikre gressklipperen med strammestroppe, remmer eller nett på en egnet lasteflate, slik at den ikke kan velte eller settes i bevegelse.

- Etter kjøring av motoren, kan lydtemperen og motoren være svært varme. Brukeren risikerer å brenne seg ved transporten.
 - ▶ Skyv gressklipperen.
- Gressklipperen er tung. Brukeren kan skade seg hvis han/hun forsøker å bære gressklipperen alene.
 - ▶ Bruk vernehansker.
 - ▶ Vær to om å bære gressklipperen.
- Bensin kan lekke ut under transporten og forårsake forurensning og skade.
 - ▶ Skyv gressklipperen.
 - ▶ Transporter maskinen uten bensin.

4.10 Oppbevaring

▲ ADVARSEL

- Barn har ikke kunnskap om og kan ikke vurdere farer knyttet til gressklipperen. Barn kan få alvorlige personskader.
 - ▶ Slå av motoren.
 - ▶ Oppbevar gressklipperen utilgjengelig for barn.
- Metalldelene kan ruste som følge av fuktighet. Gressklipperen kan bli skadet.
 - ▶ Oppbevar gressklipperen i ren og tørr stand.
- Hvis du går fra gressklipperen i en skråning, kan den begynne å rulle av seg selv. Det er fare for personskader og materielle skader.
 - ▶ Ikke gå fra gressklipperen uten at den står på et jevnt underlag.

4.11 Rengjøre, vedlikeholde og reparere

▲ ADVARSEL

- Hvis motoren kjører under rengjøring, vedlikehold eller reparasjon, vil det være fare for alvorlige personskader og materielle skader.
 - ▶ Slå av motoren.
 - ▶ Vent til kniven ikke lenger roterer.



- ▶ Trekk ut tennpluggstøpset.

- Hvis motoren kjører under rengjøring, vedlikehold eller reparasjon, kan fremdriften bli koblet inn utilsiktet. Det er fare for alvorlige personskader og materielle skader.
 - ▶ Slå av motoren.



- ▶ Trekk ut tennpluggstøpset.







- Etter kjøring av motoren, kan lydtemperen og motoren være svært varme. Vær forsiktig så du ikke brenner deg på dem.
 - ▶ Vent til lydtemperen og motoren er avkjølt.
- Sterke rengjøringsmidler samt rengjøring med vannstråler eller spisse gjenstander kan føre til skader på gressklipperen eller kniven. Hvis gressklipperen eller kniven ikke blir riktig rengjort, kan ikke komponentene lenger fungere riktig, og sikkerhetsanordningene settes ut av drift. Det kan oppstå alvorlige personskader.
 - ▶ Rengjør gressklipperen og kniven slik det beskrives i denne bruksanvisningen, 15.2.
- Hvis gressklipperen eller kniven ikke blir riktig vedlikeholdt eller reparert i tråd med denne bruksanvisningen, kan ikke komponentene lenger fungere riktig, og sikkerhetsanordningene settes ut av drift. Det er fare for alvorlige eller livstruende personskader.
 - ▶ Skift ut slitte eller skadede deler.
 - ▶ Rengjør eller reparer gressklipperen slik det beskrives i denne bruksanvisningen.
 - ▶ Vedlikehold kniven slik det beskrives i denne bruksanvisningen.
- Brukeren risikerer å skjære seg på skarpe skjærekanten når kniven rengjøres, vedlikeholdes eller repareres. Det er fare for personskader.
 - ▶ Bruk vernehansker av motstandsdyktig materiale.
- Kniven kan bli svært varm under sliping. Brukeren risikerer å brenne seg.
 - ▶ Vent til kniven er avkjølt.
 - ▶ Bruk vernehansker av motstandsdyktig materiale.

5 Gjøre gressklipperen klar til bruk

5.1 Gjøre gressklipperen klar til bruk

Utfør følgende trinn før hver bruk:

- ▶ Fjern emballasjen og transportsikringene.
- ▶ Kontroller at følgende komponenter er i sikker stand:
 - Gressklipper, 4.6.1.
 - Kniv, 4.6.2.
- ▶ Rengjør gressklipperen, 15.
- ▶ Kontroller kniven, 10.1.
- ▶ Monter styret, 6.1.

- ▶ Fyll på motorolje,  6.3.
- ▶ Fell opp styret,  8.1.
- ▶ Fyll på drivstoff på gressklipperen,  7.
- ▶ Hvis det klippes og det klippede gresset skal fanges opp med oppsamleren: Fest oppsamleren,  6.2.2.
- ▶ Hvis det klippes og det klippede gresset skal kastes ut bak: Ta av oppsamleren,  6.2.3.
- ▶ Still inn klippehøyden,  11.2.
- ▶ Kontroller betjeningselementene,  10.2.
- ▶ Hvis trinnene ikke kan gjennomføres: Ikke bruk gressklipperen. Kontakt en STIHL forhandler.

6 Sette sammen gressklipperen

6.1 Montere styret

- ▶ Slå av motoren.
- ▶ Plasser gressklipperen på et jevnt underlag.

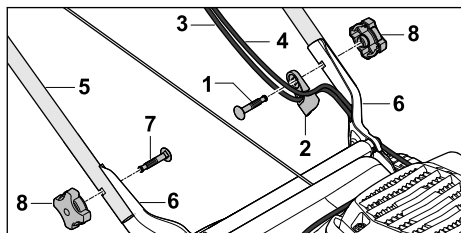

- ▶ Stikk skruen (1) gjennom snorføringen (2).
- ▶ Hekt vaierne (3 og 4) i snorføringen (2).
- ▶ Hold styret (5) mot holderne (6) slik at hullene flukter.
- ▶ Skyv skruene (1 og 7) innenfra og ut gjennom hullene.
- ▶ Skru på stjernemutterne (8) og stram dem godt.

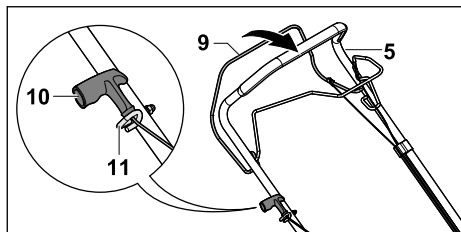

- ▶ Trekk ut tennpluggstøpselet.
- ▶ Trykk koblingsbøylen for klipping (9) og mot styret (5) og hold den der.
- ▶ Trekk starthåndtaket (10) sakte i retning snorføringen (11).
- ▶ Hekt starthåndtaket (10) i snorføringen (11).
- ▶ Slipp opp koblingsbøylen for klipping (9).
- ▶ Sett inn igjen tennpluggstøpselet.

Styret (5) trenger ikke å demonteres igjen.

6.2 Sette sammen, hekte på og hekte av oppsamleren

6.2.1 Sette sammen oppsamleren

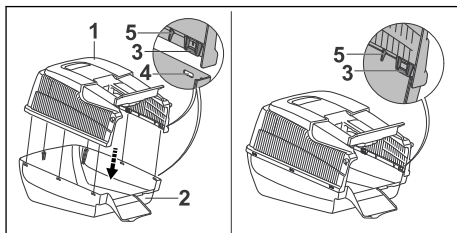

- ▶ Sett oppsamleroverdelen (1) på oppsamlerunderdelen (2). Knastene (3) og føringene (5) må sitte på innsiden. Knastene (3) må være på høyde med åpningene (4).
- ▶ Start bakfra og trykk knastene (3) i tur og orden inn i åpningene (4). Knastene (3) skal gå hørbart i inngrep.

6.2.2 Hekte på oppsamleren

- ▶ Slå av motoren.
- ▶ Sett gressklipperen på et jevnt underlag.

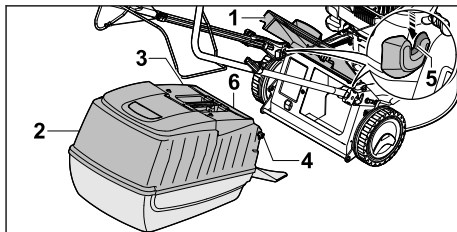

- ▶ Åpne utkastdekselet (1) og hold det oppe.
- ▶ Hold i håndtaket (3) på oppsamleren (2) og hekt krokene (4) i festene (5). Dekselet (6) må være lukket.
- ▶ Legg bak utkastdekselet (1) på oppsamleren (2).

6.2.3 Ta av oppsamleren

- ▶ Slå av motoren.
- ▶ Sett gressklipperen på et jevnt underlag.
- ▶ Åpne utkastdekselet, og hold det oppe.
- ▶ Hold i håndtaket på oppsamleren for å ta den av oppover.
- ▶ Lukk utkastdekselet.

6.3 Fylle på motorolje

Motoroljen smører og kjøler motoren.

Du finner spesifikasjoner for motoroljen og riktig påfyllingsmengde i bruksanvisningen for motoren.

LES DETTE

- Det er ikke fylt på motorolje ved levering. Gressklipperen kan ta skade hvis motoren startes uten eller med for lite motorolje.
 - ▶ Kontroller alltid motoroljenivået før du starter motoren, og fyll eventuelt på mer motorolje.
- ▶ Fyll på motorolje slik det beskrives i bruksanvisningen for motoren.

7 Fylle på drivstoff på gressklipperen

7.1 Fylle på drivstoff på gressklipperen

LES DETTE

- Hvis det ikke fylles på riktig type drivstoff, kan gressklipperen bli skadet.
 - ▶ Se bruksanvisningen for motoren.
- ▶ Slå av motoren.
- ▶ Plasser gressklipperen på et jevnt underlag.
- ▶ Rengjør området rundt tanklokket med en fuktig klut.

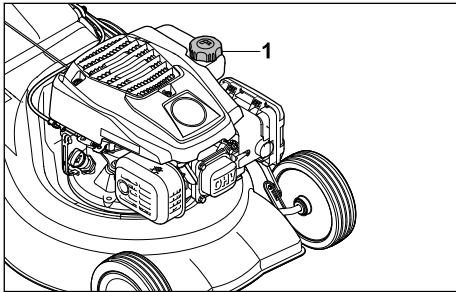

- ▶ Vri tanklokket (1) mot urviseren inntil det kan tas av.
- ▶ Ta av tanklokket.
- ▶ Ikke fyll på mer drivstoff enn at det er minst 15 mm klaring til kanten på drivstofftanken.
- ▶ Sett tanklokket på drivstofftanken.
- ▶ Vri tanklokket med urviseren og stram det godt for hånd. Drivstofftanken er lukket.

8 Stille inn gressklipperen for brukeren

8.1 Felle opp styret

- ▶ Slå av motoren.
- ▶ Trekk ut tennpluggstøpselet.
- ▶ Plasser gressklipperen på et jevnt underlag.

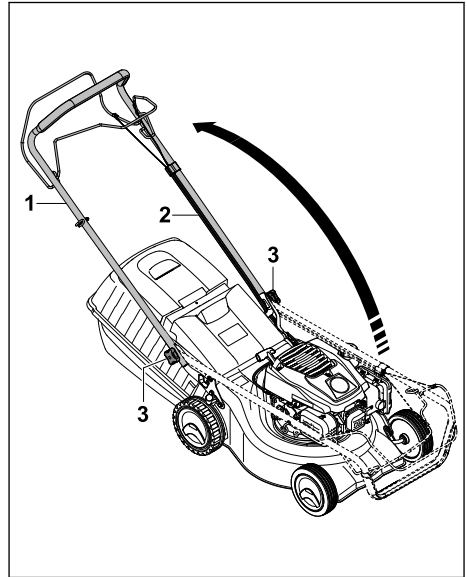

- ▶ Løs stjernemutterne (1) hvis de er strammet.
- ▶ Fell opp styret (2) og pass på at vajerne (3) ikke kommer i klem.
- ▶ Stram godt stjernemutterne (1). Styret (2) er godt festet til gressklipperen.

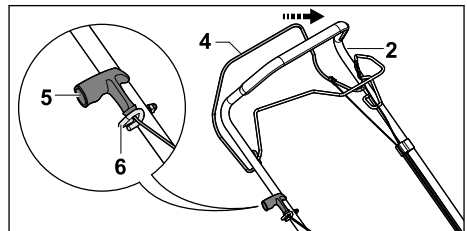

- ▶ Trykk koblingsbøylen for klipping (4) mot styret (2) og hold den der.
- ▶ Trekk starthåndtaket (5) sakte i retning snorføringen (6).
- ▶ Hekt starthåndtaket (5) i snorføringen (6).
- ▶ Slipp opp koblingsbøylen for klipping (4).
- ▶ Sett inn igjen tennpluggstøpselet.

8.2 Felle sammen styret

Styret kan felles sammen for å spare plass ved transport eller oppbevaring.

- ▶ Slå av motoren.
- ▶ Trekk ut tennpluggstøpset.
- ▶ Sett gressklipperen på et jevnt underlag.
- ▶ Trykk koblingsbøylen for klipping mot styret og hold den der.
- ▶ Hekt starthåndtaket ut av snorføringen og la det gå sakte tilbake til motoren.
- ▶ Slipp opp koblingsbøylen for klipping.
- ▶ Hold i styret mens du løser stjernemutterne.
- ▶ Fell styret forover.

9 Starte og stoppe motoren

9.1 Starte motoren

- ▶ Sett gressklipperen på et jevnt underlag.

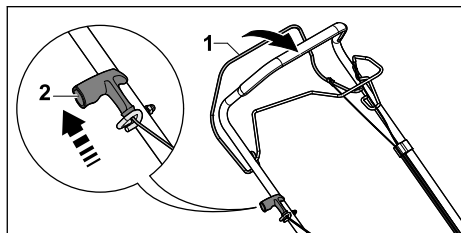

- ▶ Trykk koblingsbøylen for klipping (1) mot styret med venstre hånd og hold den der.
- ▶ Trekk starthåndtaket (2) sakte ut med høyre hånd inntil du merker motstand.
- ▶ Fortsett å trekke raskt ut starthåndtaket (2) og la det gå tilbake inntil motoren starter.
- ▶ Hvis motoren ikke starter: Se bruksanvisningen for motoren.

9.2 Slå av motoren



- ▶ Sett gressklipperen på et jevnt underlag.
- ▶ Slipp opp koblingsbøylen for klipping. Motoren stopper.
- ▶ Forlat brukersposisjonen.

10 Kontrollere gressklipperen

10.1 Kontrollere kniven

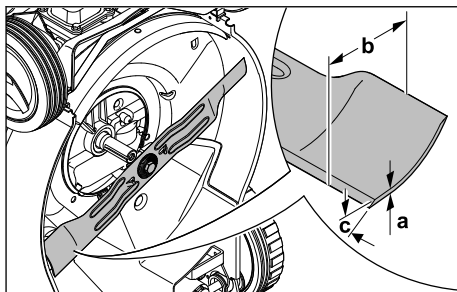
- ▶ Slå av motoren.
- ▶ Trekk ut tennpluggstøpset.
- ▶ Sett opp gressklipperen,  15.1.



- ▶ Mål følgende:
 - Tykkelse a
 - Bredde b
 - Slipevinkel c
- ▶ Hvis kravene til minimum tykkelse og bredde ikke er innfridd: Skift ut kniven,  19.2.
- ▶ Hvis slipevinkelen ikke er overholdt: Slip kniven,  19.2.
- ▶ Hvis noe er uklart: Kontakt en STIHL forhandler.

10.2 Kontrollere betjeningselementene

Koblingsbøyle for klipping og koblingsbøyle for fremdrift

- ▶ Slå av motoren.
- ▶ Trekk koblingsbøylen for klipping og koblingsbøylen for fremdrift helt mot styret og slipp dem.
- ▶ Hvis koblingsbøylen for klipping eller koblingsbøylen for fremdrift går tregt eller ikke spretter tilbake til utgangsposisjonen: Ikke bruk gressklipperen. Kontakt en STIHL forhandler. Koblingsbøylen for klipping eller koblingsbøylen for fremdrift er defekt.

11 Arbeide med gressklipperen

11.1 Holde og føre gressklipperen

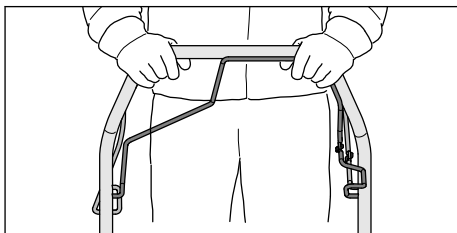

- ▶ Hold i styret med begge hender slik at du har tommelen rundt styret.

11.2 Justere klippehøyden

7 forskjellige klippehøyder kan stilles inn:

- 30 mm = posisjon 1
- 40 mm = posisjon 2
- 50 mm = posisjon 3
- 55 mm = posisjon 4
- 65 mm = posisjon 5
- 70 mm = posisjon 6
- 80 mm = posisjon 7

Posisjonene er angitt på gressklipperen.

Justere klippehøyden

- ▶ Slå av motoren.
- Kniven får ikke rotere.
- ▶ Plasser gressklipperen på et jevnt underlag.

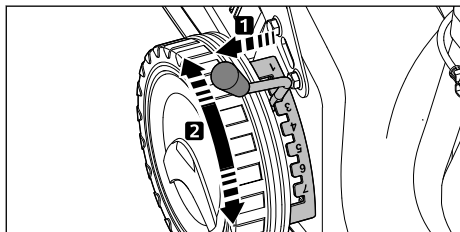

- ▶ Trekk hendelen (1) ut av utsparingen og sett den i ønsket stilling.

11.3 Koble inn og ut fremdriften

11.3.1 Koble inn fremdriften

- ▶ Sett gressklipperen på et jevnt underlag.
- ▶ Start motoren.

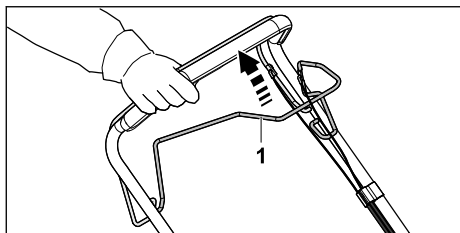

- ▶ Trekk koblingsbøylen for fremdrift (1) helt mot styret. Hold bøylen slik at du har tommelen rundt styret.
- Gressklipperen setter seg i bevegelse.

11.3.2 Koble ut fremdriften

- ▶ Slipp opp koblingsbøylen for fremdrift.
- ▶ Vent til gressklipperen blir stående.

11.4 Klipping



- ▶ Hvis det jobbes med aktivert fremdrift: Kjør gressklipperen kontrollert forover.
- ▶ Hvis det jobbes med utkoblet fremdrift: Skyv gressklipperen sakte og kontrollert forover.

11.5 Tømme oppsamleren

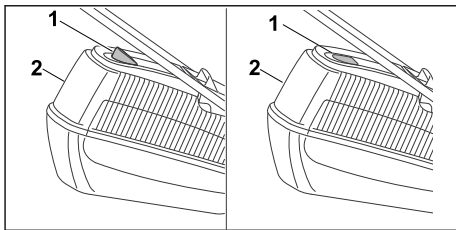

Luftstrømmen fra kniven hever nivåindikatoren (1). Når oppsamleren er full, stanser luftstrømmen. Ved for lite luftstrøm går nivåindikatoren (1) tilbake til hviletilstand. Det er et tegn på at oppsamleren (2) må tømmes.

Nivåindikatoren (1) er mest nøyaktig ved optimal luftstrøm. Ytre faktorer som vått, tett eller høyt gress, lav klippehøyde, forurensning eller lignende kan påvirke luftstrømmen og nivåindikatoren (1) funksjon.

- ▶ Hvis nivåindikatoren (1) faller tilbake til hviletilstand: Tøm oppsamleren (2).
- ▶ Slå av motoren.
- ▶ Ta av oppsamleren (2).

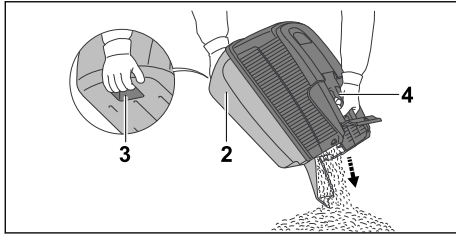

- ▶ Hold i håndtaket (4) på oppsamleren (2) med én hånd mens du holder i bakre håndtak (3) med motsatt hånd.
- ▶ Tøm oppsamleren (2).
- ▶ Hekt på oppsamleren (2).

12 Etter arbeidet

12.1 Etter endt arbeid

- ▶ Slå av motoren.
- ▶ Hvis gressklipperen er våt: La gressklipperen tørke.
- ▶ Rengjør gressklipperen.

13 Transport

13.1 Transportere gressklipperen

- ▶ Slå av motoren.
Kniven får ikke rotere.
- ▶ Trekk ut tennpluggstøpselet.

Skyve gressklipperen

- ▶ Skyv gressklipperen sakte og kontrollert forover.

Bære gressklipperen

- ▶ Bruk arbeidshansker av motstandsdyktig materiale.
- ▶ Ta av oppsamleren.

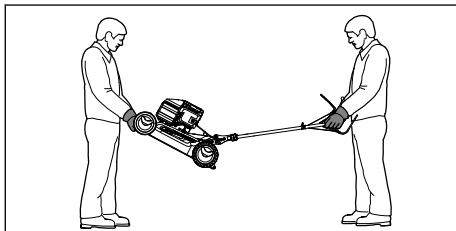

- ▶ Hvis gressklipperen bæres med utfelt styre:
 - ▶ Én person holder i huset foran med begge hender, mens en annen person holder i styret med begge hender.
 - ▶ Løft og bær gressklipperen sammen.

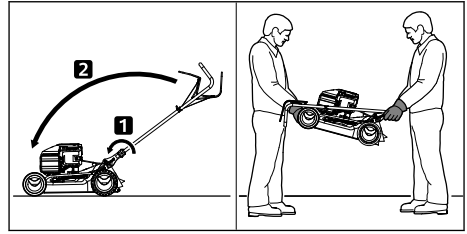

- ▶ Hvis gressklipperen bæres med nedfelt styre:
 - ▶ Fell sammen styret.
 - ▶ Én person holder i huset foran med begge hender, mens en annen person holder i styret med begge hender.
 - ▶ Løft og bær gressklipperen sammen.

Transport av gressklipper i kjøretøy

- ▶ Gressklipperen må sikres i stående stilling slik at den ikke kan velte eller bevege seg.

14 Oppbevaring

14.1 Oppbevare gressklipperen

- ▶ Slå av motoren og la den kjøle seg ned.
- ▶ Trekk ut tennpluggstøpselet.
- ▶ Oppbevar gressklipperen på en måte som innfrir følgende betingelser:
 - Gressklipperen er utilgjengelig for barn.
 - Gressklipperen er i ren og tørr stand.
 - Gressklipperen kan ikke velte.
 - Gressklipperen kan ikke rulle av seg selv.
 Hvis gressklipperen skal settes bort for mer enn 3 måneder:
 - ▶ Kjør tom drivstofftanken.
 - ▶ Få drivstofftanken rengjort hos en STIHL forhandler.
 - ▶ Bytt motorolje slik det er angitt i bruksanvisningen for motoren.
 - ▶ Skru ut tennpluggen.

⚠ ADVARSEL

- Hvis starthåndtaket trekkes ut mens tennpluggstøpselet er fjernet, kan det slå gnister. I lettantennelige eller eksplosjonsfarlige omgivelser kan gnister føre til brann og eksplosjoner. Det er fare for alvorlige eller livstruende personskader og materielle skader.
 - ▶ Hold tennpluggstøpselet unna tennpluggåpningen.
-
- ▶ Aldri trekk ut starthåndtaket og la det gå tilbake flere ganger etter hverandre.
 - ▶ Skru inn og stram godt tennpluggen.

15 Rengjøring

15.1 Sett opp gressklipperen

- ▶ Kjør tom drivstofftanken.
Motoren stopper.
- ▶ Plasser gressklipperen på et jevnt underlag.
- ▶ Ta av oppsamleren.
- ▶ Still klippehøyden til posisjon 1,  11.2.
- ▶ Hekt starthåndtaket ut av snorføringen.

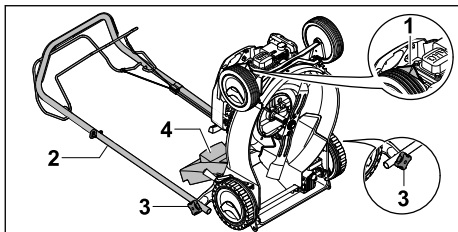

- ▶ Trekk ut tennpluggstøpselet (1).
- ▶ Hold i styret (2) og løs stjernemutterne (3).
- ▶ Legg styret (2) bakover.
- ▶ Åpne utkastdekelet (4) og hold det oppe.
- ▶ Sett gressklipperen på høykant.

15.2 Rengjøring av gressklipperen

- ▶ Slå av motoren.
- ▶ Avkjøl gressklipperen.
- ▶ Trekk ut tennpluggstøpselet.
- ▶ Rengjør gressklipperen med en fuktig klut.
- ▶ Rengjør ventilasjonssporene med en børste.
- ▶ Sett opp gressklipperen.
- ▶ Rengjør kniven og området rundt med en trepinne, myk børste eller fuktig klut.
- ▶ Sett inn tennpluggstøpselet.

LES DETTE

- Rengjøring med høytrykksvasker eller vannstråler kan skade maskinen.
 - ▶ Ikke rengjør maskinen med høytrykkspyler eller vannstråle.

16 Vedlikeholde

16.1 Vedlikeholdsintervaller

Vedlikeholdsintervallene avhenger av omgivelserforholdene og arbeidsbetingelsene. STIHL anbefaler følgende vedlikeholdsintervaller:

Motor

- ▶ Vedlikehold motoren slik det er angitt i bruksanvisningen for motoren.

Gressklippere

- ▶ Få gressklipperen kontrollert årlig hos en STIHL forhandler.

16.2 Demontere og montere kniven

16.2.1 Demontere kniven

- ▶ Slå av motoren.
- ▶ Trekk ut tennpluggstøpselet.
- ▶ Sett opp gressklipperen.

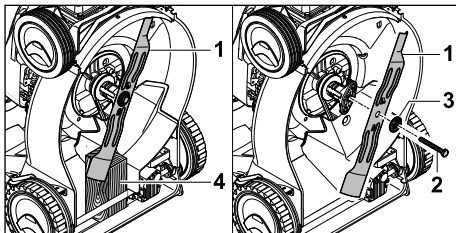

- ▶ Blokker kniven (1) med en trekloss (4).
- ▶ Skru ut skruen (2) og ta den av sammen med skiven (3).
- ▶ Ta av kniven (1).
- ▶ Kast skruen (2) og skiven (3).
Bruk en ny skrue og skive når du monterer kniven (1) igjen.

16.2.2 Montere kniven

- ▶ Slå av motoren.
- ▶ Trekk ut tennpluggstøpselet.
- ▶ Sett opp gressklipperen.

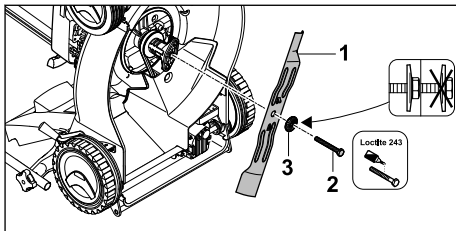

- ▶ Legg den nye skiven (3) på den nye skruen (2).
- ▶ Smør skruesikring Loctite 243 på skruегjengene (2).
- ▶ Sett på kniven (1) slik at forhøyningene på anleggsflaten griper inn i utsparingene på kniven (1).
- ▶ Skru inn skruen (2) sammen med skiven (3).

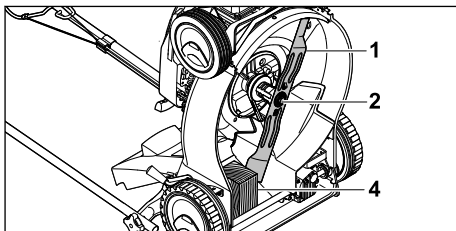

- ▶ Blokker kniven (1) med en trekloss (4).

- ▶ Trekk til skruen (2) med 65 Nm.

16.3 Slipe og avbalansere knivene

Det skal mye øvelse til for å slipe og avbalansere kniven riktig.

STIHL anbefaler at du får kniven slipt og avbalansert hos en STIHL forhandler.



ADVARSEL

- Skjærekantene på kniven er skarpe. Brukeren risikerer å skjære seg.
 - ▶ Bruk vernehansker av motstandsdyktig materiale.
- ▶ Slå av motoren.
- ▶ Trekk ut tennpluggstøpselet.
- ▶ Sett opp gressklipperen.
- ▶ Demonter knivene.
- ▶ Slip knivene. Pass på slipevinkelen og avkjøl kniven, 19.2.

Ikke la kniven bli blå under sliping.

- ▶ Monter knivene.
- ▶ Hvis noe er uklart: Kontakt en STIHL forhandler.

17 Reparere

17.1 Reparere gressklipperen

Brukeren skal ikke reparere gressklipperen og kniven selv.

- ▶ Hvis gressklipperen eller kniven er skadet: Ikke bruk gressklipperen eller kniven. Kontakt en STIHL forhandler.
- ▶ Hvis et varselskilt har blitt uleselig eller skadet: Få varselskiltet byttet ut hos en STIHL forhandler.

18 Utbedre feil

18.1 Utbedre feil/problemer på gressklipperen

Feil/problem	Årsak	Tiltak
Motoren kan ikke startes.	Koblingsbøylen for klipping er ikke trykt inn.	▶ Start motoren slik det beskrives i denne bruksanvisningen.
	Drivstofftanken er tom.	▶ Fyll på drivstoff på gressklipperen.
	Drivstoffrøret er tett.	▶ Kontakt en STIHL forhandler.
	Tanken inneholder dårlig, forurenset eller gammelt drivstoff.	▶ Bruk alltid bløfrie bensin av god kvalitet.
	Lufffilteret er skittent.	▶ Rengjør eller skift ut lufffilteret som anvist i motorens bruksanvisning.
	Tennpluggstøpselet er koblet fra tennpluggen eller pluggledningen er dårlig festet på kontakten.	▶ Sett inn tennpluggstøpselet. ▶ Kontroller forbindelsen mellom pluggledningen og støpselet.
	Tennpluggen er tilsotet/skadet eller elektrodeavstanden er feil.	▶ Rengjør eller skift ut tennpluggen. ▶ Juster elektrodeavstanden.
	Motstanden på kniven er for stor.	▶ Still inn en høyere klippehøyde. ▶ Start motoren i lavere gress.
Motoren er vanskelig å få start på, eller effekten avtar.	Gressklipperhuset er tilstoppet.	Rengjør gressklipperen.
	Det er stilt inn for lav klippehøyde eller fremdriftshastigheten er for høy.	Tilpass klippehøyden eller klipp saktere.
	Det har kommet vann i drivstofftanken og forgasseren eller forgasseren er tilstoppet.	Tøm drivstofftanken og rengjør drivstoffrøret og forgasseren.
	Drivstofftanken er skitten.	Kontakt en STIHL forhandler.
	Lufffilteret er skittent.	Rengjør eller skift ut lufffilteret som anvist i motorens bruksanvisning.

Feil/problem	Årsak	Tiltak
Motoren blir svært varm.	Tennpluggen er rustet.	Rengjør eller skift ut tennpluggen.
	Motoroljenivået er for lavt.	Bytt eller etterfyll motorolje slik det beskrives i bruk-sarvisningen for motoren.
	Kjøleribbene er skitne.	Rengjør gressklipperen.
Gressklipperen vibrerer kraftig.	Kniven er skadet.	Skift ut kniven.
	Kniven er ikke riktig montert.	Monter kniven.
Gresset klippes ikke jevnt.	Kniven er sløv eller slitt.	Slip eller skift ut kniven.

19 Tekniske data

19.1 Gressklippere STIHL RM 248.2 T, RM 253.2 T

- Motortype:
 - RM 248.2 T: STIHL EVC 200
 - RM 253.2 T: STIHL EVC 200
- Slagvolum:
 - RM 248.2 T: 139 cm³
 - RM 253.2 T: 139 cm³
- Effekt:
 - RM 248.2 T: 2,1 kW (2,8 hk) ved 2800 o/min
 - RM 253.2 T: 2,1 kW (2,8 hk) ved 2800 o/min
- Turtall:
 - RM 248.2 T: 2800/min
 - RM 253.2 T: 2800/min
- Maksimalt innhold i drivstofftanken: 900 cm³ (0,9 l)
- Vekt:
 - RM 248.2 T: Bruk en trykkraft på 28 kg
 - RM 253.2 T: Bruk en trykkraft på 29 kg
- Maksimalt innhold i oppsamleren: 55 l
- Klippebredde:
 - RM 248.2 T: 46 cm
 - RM 253.2 T: 51 cm

19.2 Kniv

- Minste tykkelse a: 2,0 mm
- Minste bredde b: 55 mm
- Slipvinkel c: 30°

19.3 Lyd- og vibrasjonsverdier

RM 248.2 T

- K-verdien for lydtrykknivået er 2 dB(A). K-verdien for garantert lydeffektnivå er 1,2 dB(A). K-verdien for vibrasjonsverdien er 1,40 m/s².
- Målt lydtrykknivå L_{pA} iht. EN ISO 5395-2: 80 dB(A)

- Garantert lydeffektnivå L_{WAQ} iht. 2000/14/EC / S.I. 2001/1701: 94 dB(A)
- Vibrasjonsverdi a_{hV} styre, målt iht. EN ISO 5395-2: 2,80 m/s²

RM 253.2 T

- K-verdien for lydtrykknivået er 2 dB(A). K-verdien for garantert lydeffektnivå er 1,4 dB(A). K-verdien for vibrasjonsverdien er 2,2 m/s².
- Målt lydtrykknivå L_{pA} iht. EN ISO 5395-2: 84 dB(A)
 - Garantert lydeffektnivå L_{WAQ} iht. 2000/14/EC / S.I. 2001/1701: 97 dB(A)
 - Vibrasjonsverdi a_{hV} styre, målt iht. EN ISO 5395-2: 5,50 m/s²

Du kan lese mer om hvordan arbeidsgiverfor-skrift 2002/44/EC Vibrasjon og S.I. 2005/1093 innfris på www.stihl.com/vib.

19.4 REACH

REACH betegner en EF-forordning for registrering, vurdering og godkjenning av kjemikalier.

Informasjon om oppfyllelse av REACH forordningen er angitt under www.stihl.com/reach.

20 Reservedeler og tilbehør

20.1 Reservedeler og tilbehør

STIHL Disse symbolene identifiserer STIHL reservedeler og originalt STIHL tilbehør.

STIHL anbefaler å bruke STIHL reservedeler og originalt STIHL tilbehør.

Reservedeler og tilbehør fra andre produsenter kan ikke vurderes av STIHL med hensyn til pålitelighet, sikkerhet og egnethet til tross for løpende markedsobservasjon og STIHL kan ikke garantere for deres bruk.

Originale STIHL reservedeler og originalt STIHL tilbehør fås kjøpt hos en STIHL fagforhandler.

20.2 Viktige reservedeler

STIHL kan ikke holdes ansvarlig for person- og materialskader som skyldes bruk av ikke godkjente påbyggings- eller reservedeler.

- Kniv RM 248 T: 6350 702 0103
- Kniv RM 253 T: 6371 702 0102
- Knivskruer: 9008 319 9028
- Skive: 0000 702 6600

21 Kassering

21.1 Kassere gressklipperen

Kontakt de ansvarlige lokale myndighetene eller en STIHL forhandler for mer informasjon om kassering.

Ikke-forskriftsmessig kassering kan medføre helse- og miljøskader.

- ▶ STIHL produkter og tilhørende emballasje skal leveres inn til resirkulering iht. lokale forskrifter.
- ▶ Ikke kast dette materiale sammen med vanlig husholdningsavfall.

22 EU-samsvarserklæring

22.1 Gressklippere STIHL RM 248.2 T, RM 253.2 T

STIHL Tirol GmbH
Hans Peter Stihl-Straße 5
6336 Langkampfen

Østerrike

bekrefter som eneansvarlig at maskinen

- Modell: Gressklipper
- Merke: STIHL
- Type: RM 248.2 T, 253.2 T
- Klippebredde:
 - RM 248.2 T: 46 cm
 - RM 253.2 T: 51 cm
- Serieidentifikasjon:
 - RM 248.2 T: 6350
 - RM 253.2 T: 6371

oppfyller de relevante bestemmelsene i direktiv 2000/14/EC, 2006/42/EC, 2014/30/EU og 2011/65/EU og er utviklet og produsert i samsvar med de versjonene av følgende standarder som var gyldige på produksjonsdatoen:
EN ISO 5395-1, EN ISO 5395-2 og EN ISO 14982.

Medvirkende oppnevnt instans:
TÜV Rheinland LGA Products GmbH
Tillystraße 2
90431 Nürnberg, DE

Det garanterte lydeffektnivået er målt i henhold til direktiv 2000/14/EC, vedlegg VIII.

- Målt lydeffektnivå RM 248.2 T: 93,2 dB(A)
- Garantert lydeffektnivå RM 248.2 T: 94 dB(A)
- Målt lydeffektnivå RM 253.2 T: 96,0 dB(A)
- Garantert lydeffektnivå RM 253.2 T: 97 dB(A)

Den tekniske dokumentasjonen oppbevares hos STIHL Tirol GmbH.

Produksjonsår og maskinnummer er angitt på gressklipperen.

Langkampfen, 02.07.2021

STIHL Tirol GmbH

på vegne av 

Matthias Fleischer, leder for forskning og utvikling

på vegne av 

Sven Zimmermann, hovedavdelingsleder for kvalitet

23 Produsentens samsvarserklæring for UKCA

23.1 Gressklippere STIHL RM 248.2 T, RM 253.2 T

STIHL Tirol GmbH
Hans Peter Stihl-Straße 5
6336 Langkampfen

Østerrike

bekrefter som eneansvarlig at maskinen

- Modell: Gressklipper
- Merke: STIHL
- Type: RM 248.2 T, 253.2 T
- Klippebredde:
 - RM 248.2 T: 46 cm
 - RM 253.2 T: 51 cm
- Serieidentifikasjon:
 - RM 248.2 T: 6350
 - RM 253.2 T: 6371

oppfyller de relevante bestemmelsene i de britiske direktivene Noise Emission in the Environment by Equipment for use Outdoors Regulations 2001, Supply of Machinery (Safety) Regulations 2008, Electromagnetic Compatibility Regulations 2016 og The Restriction of the Use of Certain Hazardous Substances in Electronic

Equipment Regulations 2012, og er utviklet og produsert i samsvar med de versjonene av følgende standarder som var gyldige på produktionsdatoen: EN ISO 5395-1, EN ISO 5395-2, EN ISO 14982.

Medvirkende oppnevnt instans:

TUV Rheinland UK LTD

1011 Stratford Road

Solihull, B90 4BN

Det garanterte lydeffektivitet er målt i henhold til det britiske direktivet Noise Emission in the Environment by Equipment for use Outdoors Regulations 2001, Schedule 11.

- Målt lydeffektivitet RM 248.2 T: 93,2 dB(A)
- Garantert lydeffektivitet RM 248.2 T: 94 dB(A)
- Målt lydeffektivitet RM 253.2 T: 96 dB(A)
- Garantert lydeffektivitet RM 253.2 T: 97 dB(A)

Den tekniske dokumentasjonen oppbevares hos STIHL Tirol GmbH.

Produksjonsår og maskinnummer er angitt på gressklipperen.

Langkampfen, 01.07.2022

STIHL Tirol GmbH

på vegne av 

Matthias Fleischer, leder for forskning og utvikling

på vegne av 

Sven Zimmermann, kvalitetsansvarlig

Obsah

1	Úvod.....	138
2	Informace k tomuto návodu k použití.....	138
3	Přehled.....	139
4	Bezpečnostní pokyny.....	139
5	Příprava sekačky na trávu k použití.....	145
6	Smontování sekačky na trávu.....	145
7	Doplňení paliva do sekačky na trávu.....	146
8	Nastavení sekačky na trávu pro uživatele.....	147
9	Startování a vypínání motoru.....	147
10	Kontrola sekačky na trávu.....	147
11	Práce se sekačkou na trávu.....	148
12	Po skončení práce.....	149
13	Přeprava.....	149

14	Skladování.....	150
15	Čištění.....	150
16	Údržba.....	151
17	Oprava.....	152
18	Odstranění poruch.....	152
19	Technická data.....	153
20	Náhradní díly a příslušenství.....	153
21	Likvidace.....	154
22	Prohlášení o konformitě EU.....	154
23	Adresy.....	154

1 Úvod

Vážená zákaznice, vážený zákazníku,

těší nás, že jste se rozhodli pro firmu STIHL. Vytvíráme a vyrábíme naše výrobky ve špičkové kvalitě podle potřeb našich zákazníků. Tím vznikají výrobky s vysokým stupněm spolehlivosti i při extrémním namáhání.

STIHL je zárukou špičkové kvality také v servisních službách. Náš odborný prodej zajišťuje kompetentní poradenství a instruktáž, jakož i obsáhlou technickou podporu.

STIHL se výslovně zasazuje za trvale udržitelné a zodpovědné zacházení s přírodou. Tento návod k použití Vám má být oporou při bezpečném a ekologickém používání Vašeho výrobku STIHL po dlouhý čas.

Děkujeme Vám za Vaši důvěru a přejeme mnoho spokojenosti s Vaším výrobkem STIHL.



Dr. Nikolas Stihl

DŮLEŽITÉ! PŘED POUŽITÍM SI NÁVOD PŘEČTĚTE A ULOŽTE JEJ PRO DALŠÍ POTŘEBU.

2 Informace k tomuto návodu k použití

2.1 Platné dokumenty

Tento návod k použití je překladem původního návodu k obsluze výrobce dle směrnice EU 2006/42/EC.

Platí místní bezpečnostní předpisy.

- ▶ Kromě tohoto návodu k použití si přečtěte následující dokumenty, ujistěte se, že jste jim porozuměli, a uschovejte si je:
 - Návod k použití motoru STIHL EVC 200.3

2.2 Označení varovných odkazů v textu

! NEBEZPEČÍ

- Odkaz upozorňuje na nebezpečí, která vedou k těžkým úrazům či úmrtí.
 - ▶ Uvedená opatření mohou zabránit těžkým úrazům či úmrtí.

! VAROVÁNÍ

- Odkaz upozorňuje na nebezpečí, která mohou vést k těžkým úrazům či úmrtí.
 - ▶ Uvedená opatření mohou zabránit těžkým úrazům či úmrtí.

UPOZORNĚNÍ

- Odkaz upozorňuje na nebezpečí, která mohou vést k věcným škodám.
 - ▶ Uvedená opatření mohou zabránit věcným škodám.

2.3 Symboly v textu

 Tento symbol odkazuje na kapitolu v tomto návodu k použití.

3 Přehled

3.1 sekačka na trávu

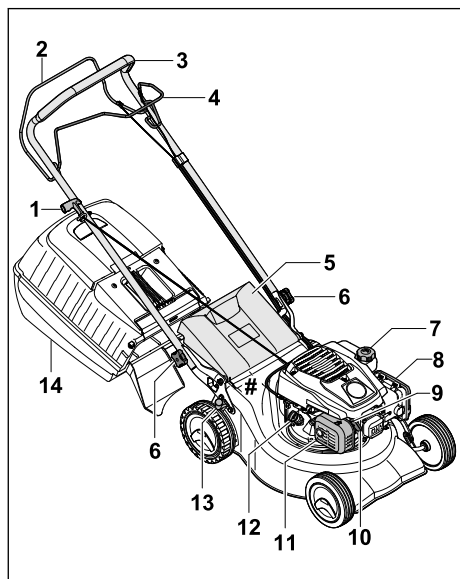

1 Rukojeť startéru

Rukojeť startéru slouží k nastartování motoru.

2 Spínací oblouk pro sečení

Spínací oblouk pro sečení slouží při nastartování a vypnutí motoru.

3 Vodicí držadlo

Vodicí držadlo slouží k přidržování, vedení a přepravování sekačky na trávu.

4 Spínací oblouk pro vlastní pojezd

Spínací oblouk pro vlastní pojezd slouží k zapínání a vypínání funkce vlastního pojezdu.

5 Vyhazovací klapka

Vyhazovací klapka uzavírá vyhazovací kanál.

6 Hvězdicová matice

Hvězdicová matice zajišťuje vodicí držadlo na sekačce na trávu.

7 Krytka palivové nádrže

Krytka palivové nádrže zakrývá otvor pro plnění benzínu.

8 Víko filtru

Víko filtru zakrývá vzduchový filtr.

9 Zapalovací svíčka

Zapalovací svíčka zapaluje směs paliva a vzduchu v motoru.

10 Nástrčka zapalovací svíčky

Nástrčka zapalovací svíčky spojuje zapalovací kabel se zapalovací svíčkou.

11 Tlumič výfuku

Tlumič výfuku snižuje hlukové emise sekačky na trávu.

12 Krytka motorového oleje

Krytka motorového oleje zakrývá otvor pro plnění motorového oleje.

13 Páka

Páka slouží k nastavování výšky sečení.

14 sběrný koš na trávu

Sběrný koš na trávu zachycuje posečenou trávu.

Typový štítek se sériovým číslem stroje

3.2 Symboly

Na sekačce na trávu mohou být umístěny symboly, které mají následující význam:



Zaručená hladina akustického výkonu podle směrnice 2000/14/EC v dB(A) umožňující porovnávání emisí hluku u různých výrobků.



Tento symbol označuje uzávěr palivové nádrže.



Tento symbol označuje uzávěr nádrže na motorový olej.



Spusťte/zastavte motor.



Zapněte vlastní pojezd.

4 Bezpečnostní pokyny

4.1 Varovné symboly

Varovné symboly, které jsou umístěny na sekačce na trávu, mají následující význam:



Dodržujte bezpečnostní pokyny a související opatření.



Přečtěte si návod k použití, ujistěte se, že jste mu porozuměli, a uschovejte si jej.



Řiďte se bezpečnostními pokyny týkajícími se vymršťovaných předmětů a dodržujte související opatření.



Nikdy se nedotýkejte otáčejícího se řezného nože.



Během přepravy, uskladnění, údržby nebo opravy vytahujte nástrčku zapalovací svíčky.



Dodržujte bezpečnostní odstup.

4.2 Použití v souladu s určením

Sekačka na trávu STIHL RM 248 T nebo RM 253 T slouží k sečení trávy.

▲ VAROVÁNÍ

- Pokud sekačka na trávu není používána v souladu s určením, může dojít k těžkému nebo smrtelnému zranění osob a ke vzniku věcných škod.
 - ▶ Sekačku na trávu používejte tak, jak je popsáno v tomto návodu k použití nebo v návodu k použití motoru.

4.3 Požadavky týkající se uživatele

▲ VAROVÁNÍ

- Uživatelé, kteří neabsolvovali zaškolení, nedokážou rozpoznat nebo odhadnout nebezpečí spojená s používáním sekačky na trávu. Může

tak dojít k těžkému nebo smrtelnému zranění uživatele nebo jiných osob.



- ▶ Přečtěte si návod k použití, ujistěte se, že jste mu porozuměli, a uschovejte si jej.
- ▶ Pokud dojde k předání sekačky na trávu jiné osobě: Předajte také návod k použití sekačky na trávu a motoru.
- ▶ Ujistěte se, že uživatel splňuje následující požadavky:
 - Uživatel je odpočatý.
 - Uživatel je tělesně, smyslově i mentálně schopný obsluhovat sekačku na trávu a pracovat s ní. Pokud má uživatel fyzické, smyslové nebo mentální omezení, může s nimi pracovat pouze pod dohledem nebo podle pokynů odpovědné osoby.
 - Uživatel dokáže rozpoznat a posoudit nebezpečí spojená se sekačkou na trávu.
 - Uživatel si je vědom toho, že je zodpovědný za nehody a škody.
 - Uživatel je plochetý nebo byl v souladu s vnitrostátními předpisy vyškolen pod profesním dohledem.
 - Uživatel před zahájením používání sekačky na trávu absolvoval pracovní zaškolení u odborného prodejce výrobků STIHL nebo u osoby s náležitou odbornou způsobilostí.
 - Uživatel není pod vlivem alkoholu, léků nebo drog.
- ▶ Pokud přetrvávají nejasnosti: Vyhledejte odborného prodejce výrobků STIHL.

4.4 Oděv a příslušenství

▲ VAROVÁNÍ

- Během práce mohou být vysokou rychlostí vymršťovány do výšky různé předměty. Může dojít ke zranění uživatele.
 - ▶ Používejte dlouhé kalhoty vyrobené z odolného materiálu.
- Během práce dochází k hluku. Hluk může poškodit sluch.
 - ▶ Používejte chrániče sluchu.
- Při práci může docházet k rozvíření prachu. Vdechování prachu může škodit zdraví a vyvolávat alergické reakce.
 - ▶ Pokud dochází k rozvíření prachu: Noste respirátor na ochranu proti prachu.
- Nevhodný oděv se může zaplézat ve dřevínách a houštích nebo zachytávat v sekačce na trávu.

trávu. Uživatel, který nepoužívá vhodný oděv, může být těžce zraněn.

- ▶ Noste těsně přiléhající oděv.
- ▶ Před zahájením práce odložte šály a šperky.
- Během provádění čištění, údržby nebo přepravy může uživatel přijít do styku s řezným nožem. Může dojít ke zranění uživatele.
 - ▶ Používejte pracovní rukavice z odolného materiálu.
 - ▶ Noste pevnou, uzavřenou obuv s protiskluzovou podrážkou.
- Při používání nevhodné obuvi může uživatel uklouznout. Může dojít ke zranění uživatele.
- Při ostření řezných nožů mohou odlétávat částice materiálu. Může dojít ke zranění uživatele.
 - ▶ Noste těsně přiléhající ochranné brýle. Vhodné ochranné brýle, které jsou přezkoušeny podle normy EN 166 nebo podle národních předpisů a opatřeny odpovídajícím označením, jsou dostupné v obchodní síti.
 - ▶ Používejte pracovní rukavice z odolného materiálu.

4.5 Pracovní oblast a okolí

▲ VAROVÁNÍ

- Nezáčastněné osoby, děti a zvířata nedokážou rozpoznat a posoudit nebezpečí, která jsou spojena se sekačkou na trávu a s vymrštěnými předměty. Může tak dojít k těžkému zranění nezáčastněných osob, dětí a zvířat a ke vzniku věcných škod.



- ▶ Zajistěte, aby se nezáčastněné osoby, děti ani zvířata nepřibližovaly k pracovní oblasti.

- ▶ Dodržujte dostatečnou vzdálenost od okolních předmětů.
- ▶ Sekačku na trávu nenechávejte bez dozoru.
- ▶ Zajistěte, aby si děti nemohly se sekačkou na trávu hrát.
- Jestliže motor běží, vycházejí z tlumiče výfuku horké plyny. Horké plyny mohou způsobit vznícení snadno zápalného materiálu a vznik požáru.
 - ▶ Proud výfukových plynů směřujte mimo snadno zápalný materiál.

4.6 Bezpečnosti odpovídající stav

4.6.1 Sekačka na trávu

Sekačka na trávu je ve stavu odpovídajícím bezpečnostním požadavkům, pokud jsou splněny následující podmínky:

- Sekačka na trávu je nepoškozená.
- Ze sekačky na trávu nevytéká benzin.
- Uzávěr palivové nádrže je uzavřený.
- Ze sekačky na trávu nevytéká motorový olej.
- Uzávěr motorového oleje je uzavřený.
- Sekačka na trávu je čistá.
- Ovládací prvky fungují a nejsou pozměněné.
- V případě, že probíhá sečení a posečená tráva se má zachycovat do sběrného koše na trávu: Sběrný koš na trávu je správně zavěšen.
- V případě, že probíhá sečení a posečená tráva se má vyhazovat za sekačku: Sběrný koš na trávu je vyháknutý a vyhazovací klapka zavřená.
- Řezný nůž je správně namontovaný.
- Namontováno je originální příslušenství STIHL, které je pro tuto sekačku na trávu určeno.
- Příslušenství je správně namontované.
- Pružinově ovládané mechanismy jsou nepoškozené a funkční.
- Při uvolňování spínacího oblouku pro sečení se motor vypne.



▲ VAROVÁNÍ

- Pokud se součásti nenachází ve stavu odpovídajícím bezpečnostním požadavkům, nelze již zajistit jejich bezpečnou funkci, bezpečnostní zařízení mohou být vyřazena z činnosti a může unikat palivo. Tento stav může způsobit těžké zranění nebo usmrcení osob.
 - ▶ Pracujte pouze se sekačkou na trávu, která je v nepoškozeném stavu.
 - ▶ Pokud ze sekačky na trávu vytéká benzin: se sekačkou na trávu nepracujte a vyhledejte odborného prodejce výrobků STIHL.
 - ▶ Uzavřete uzávěr palivové nádrže.
 - ▶ Pokud ze sekačky na trávu vytéká motorový olej: se sekačkou na trávu nepracujte a vyhledejte odborného prodejce výrobků STIHL.
 - ▶ Uzavřete uzávěr motorového oleje.
 - ▶ Pokud je sekačka na trávu znečištěná: Sekačku na trávu vyčistěte.
 - ▶ Se sekačkou na trávu a jejími bezpečnostními systémy nemanipulujte.
 - ▶ Na sekačce na trávu neprovádějte takový zásah, který by změnil výkon nebo otáčky motoru.

- ▶ Pokud nefungují ovládací prvky: Se sekačkou na trávu nepracujte.
- ▶ Může dojít k uvolnění energie z pružinových mechanismů.
- ▶ V případě, že probíhá sečení a posečená tráva se má zachycovat do sběrného koše na trávu: Sběrný koš na trávu zavěste způsobem, který je popsán v tomto návodu k použití.
- ▶ Montujte originální příslušenství STIHL, které je pro tuto sekačku na trávu určeno.
- ▶ Řezný nůž montujte způsobem, který je popsán v tomto návodu k použití.
- ▶ Příslušenství montujte tak, jak je popsáno v tomto návodu k použití nebo v návodu k použití příslušenství.
- ▶ Nestrekejte do otvorů sekačky na trávu žádné předměty.
- ▶ Opořezávané nebo poškozené informační štítky vyměňte.
- ▶ Pokud přetrvávají nejasnosti: Vyhledejte odborného prodejce výrobků STIHL.

4.6.2 Řezný nůž

Řezný nůž je ve stavu odpovídajícím bezpečnostním požadavkům, pokud jsou splněny následující podmínky:

- Řezný nůž a montážní díly jsou nepoškozené.
- Řezný nůž není zdeformovaný.
- Řezný nůž je správně namontovaný.
- Řezný nůž je správně naostřený.
- Řezný nůž je zbaven otřepů.
- Řezný nůž je správně vyvážený.
- Tloušťka a šířka řezného nože není menší, než je minimální hodnota,  19.2.
- Je dodržen úhel ostří,  19.2.

VAROVÁNÍ

- Pokud se součásti řezného nože nenacházejí ve stavu odpovídajícím bezpečnostním požadavkům, mohou se uvolnit a vymrštit. Tento stav může způsobit těžké zranění osob.
 - ▶ Pracujte pouze s nepoškozeným řezným nožem a nepoškozenými montážními součástmi.
 - ▶ Řezný nůž správně namontujte.
 - ▶ Řezný nůž správně naostřete.
 - ▶ V případě, že není zachována alespoň minimální šířka nebo minimální tloušťka: Řezný nůž vyměňte.
 - ▶ Vyvažování řezných nožů svěřujte odbornému prodejci výrobků STIHL.
 - ▶ Pokud přetrvávají nejasnosti: Vyhledejte odborného prodejce výrobků STIHL.

4.7 Palivo a plnění nádrže

VAROVÁNÍ

- Tato sekačka na trávu používá jako palivo benzin. Benzin je vysoce hořlavý. Pokud se benzin dostane do styku s otevřeným ohněm nebo horkými předměty, může způsobit požár nebo explozi. Může tak dojít k těžkému nebo smrtelnému zranění osob a ke vzniku věcných škod.
 - ▶ Benzin chraňte před nadměrnou teplotou a ohněm.
 - ▶ Zabraňte rozlití benzínu.
 - ▶ Pokud dojde k rozlití benzínu: Benzin vytřete hadrem a motor zkoušejte nastartovat až v momentě, kdy jsou všechny části sekačky na trávu suché.
 - ▶ Nekuřte.
 - ▶ Palivo do nádrže nelijte v blízkosti ohně.
 - ▶ Před naléváním paliva do nádrže vypněte motor a počkejte, až vychladne.
 - ▶ Pokud je třeba nádrž na palivo vyprázdnit: Tuto činnost provádějte venku.
 - ▶ Motor startujte minimálně 3 m od místa, kde jste nalévali palivo do nádrže.
 - ▶ Sekačku na trávu s benzinem v nádrži nikdy neuschovávejte v budově.
- Vdechování benzinových výparů může být pro osoby jedovaté.
 - ▶ Benzinové výpary nevdechujte.
 - ▶ Palivo do nádrže nalévejte na dobře odvětraném místě.
- Během práce se sekačka na trávu zahřívá. Benzin se rozpíná a v palivové nádrži může vzniknout přetlak. Při otvírání uzávěru palivové nádrže může dojít k vystříknutí benzínu. Vystříknutý benzin se může vznítit. Uživatel může být těžce zraněn.
 - ▶ Sekačku na trávu nechte nejdříve vychladnout, teprve potom otvírejte uzávěr palivové nádrže.
- Oděv, který se dostane do styku s benzinem, se může snadněji vznítit. Může tak dojít k těžkému nebo smrtelnému zranění osob a ke vzniku věcných škod.
 - ▶ Pokud se oděv dostane do styku s benzinem: Oděv si převlékněte.
- Benzin může představovat ohrožení pro životní prostředí.
 - ▶ Zabraňte rozlití paliva.
 - ▶ Benzin odevzdejte v souladu s předpisy k ekologické likvidaci.
- V případě, že se benzin dostane do styku s pokožkou nebo očima, může dojít k podráždění pokožky nebo očí.

- ▶ Vyhybejte se kontaktu s benzinem.
- ▶ V případě, že dojde k zasažení pokožky: Postižená místa pokožky umyjte vydatným množstvím vody a mýdlem.
- ▶ V případě, že dojde k zasažení očí: Zasažené oči vyplachujte nejméně po dobu 15 minut vydatným množstvím vody a vyhledejte lékaře.
- Zapalování sekačky na trávu vytváří jiskry. Jiskry mohou vylétávat ven, a způsobit tak požár nebo výbuch v okolí, kde se nacházejí snadno vznítitelné nebo výbušné materiály či předměty. Může tak dojít k těžkému nebo smrtelnému zranění osob a ke vzniku věcných škod.
 - ▶ Používejte zapalovací svíčky, které jsou uvedeny v návodu k použití motoru.
 - ▶ Zapalovací svíčku zašroubujte a dotáhněte.
 - ▶ Nástrčku zapalovací svíčky pevně zamáčkněte.
- Pokud je sekačka na trávu naplněna benzinem, který není vhodný pro motor, může dojít k jejímu poškození.
 - ▶ Používejte čerstvý značkový bezolovnatý benzin.
 - ▶ Dodržujte pokyny uvedené v návodu k použití motoru.
- ▶ Pracujete-li v blízkosti svahů, okrajů terénu, příkopů, skládek odpadu a náspů, použijte sekačku na trávu mimořádně opatrně.
- ▶ Dobu práce plánujte vždy tak, abyste se vyhnuli vysokému zatížení po delší časové době.
- Jestliže motor běží, vznikají výfukové plyny. Vdechování výfukových plynů může být pro osoby jedovaté.
 - ▶ Výfukové plyny nevdechujte.
 - ▶ Se sekačkou na trávu pracujte pouze na dobře odvětraném místě.
 - ▶ Pokud se vyskytnou bolesti hlavy, nevolnost, poruchy vidění, poruchy sluchu nebo závratě: Ukončete práci a vyhledejte lékaře.
- Pokud uživatel nosí chrániče sluchu a motor běží, je schopen vnímat a vyhodnocovat zvuky pouze omezeně.
 - ▶ Pracujte klidně a s rozvahou.
- Sekačka na trávu je vybavena zařízením pro zastavení motoru.
 - ▶ Při uvolnění spínacího oblouku pro sekání se motor a řezný nůž do 3 sekund zastaví.
- Otáčející se řezný nůž může pořezat uživatele. Uživatel může být těžce zraněn.
 - ▶ Odpojte nástrčku zapalovací svíčky.



4.8 Práce

▲ VAROVÁNÍ

- Pokud uživatel správně nenastartuje motor, může nad sekačkou na trávu ztratit kontrolu. Uživatel může být těžce zraněn.
 - ▶ Nastartování motoru provádějte způsobem, který je popsán v tomto návodu k použití.
- V určitých situacích uživatel nemůže pracovat s plným soustředěním. Uživatel může zakopnout, upadnout a těžce se zranit.
 - ▶ Pracujte klidně a s rozvahou.
 - ▶ Sekejte jen za dobré viditelnosti. Při nepříznivých světelných podmínkách a nedostatečné viditelnosti se sekačkou na trávu nepracujte.
 - ▶ Sekačku na trávu smí obsluhovat pouze jedna osoba.
 - ▶ Pozor na překážky.
 - ▶ Sekačku na trávu nepřevracejte.
 - ▶ Při práci stůjte pevně na zemi a udržujte rovnováhu.
 - ▶ Pokud se objeví známky únavy: Odpočíte si.
 - ▶ V případě sečení ve svahu: Sekejte napříč ke spádu svahu.
 - ▶ Nepracujte na svazích se sklonem nad 25° (46,6 %).
- ▶ Nikdy se nedotýkejte otáčejícího se řezného nože.
- ▶ V případě, že je řezný nůž blokován jakýmkoli předmětem: Vypněte motor. Teprve poté předmět odstraňte.
- V případě práce bez vlastního pojezdu může dojít k neúmyslnému zapnutí vlastního pojezdu a k uvedení sekačky na trávu do pohybu. Může dojít k vážnému zranění osob a ke vzniku věcných škod.
 - ▶ Spínací oblouk vlastního pojezdu uvádějte v činnost pouze tehdy, má-li být vlastní pojezd zapnut.
- V případě, že se sekačka na trávu začne během práce chovat změněným nebo nezvyklým způsobem, může to znamenat, že se nenachází ve stavu odpovídajícím bezpečnostním požadavkům. Může dojít k vážnému zranění osob a ke vzniku věcných škod.
 - ▶ Ukončete práci a vyhledejte odborného prodejce výrobků STIHL.
- Sekačka na trávu může během práce způsobovat vznik vibrací.
 - ▶ Používejte ochranné rukavice.
 - ▶ Dělejte si pracovní přestávky.
 - ▶ Pokud se objeví příznaky poruchy krevního oběhu: Vyhledejte lékaře.



- Sledujte sečenou plochu a dávejte pozor na překážky. Pokud během práce dojde k nárazu řezného nože na cizí předmět, může dojít k vymrštění tohoto předmětu nebo některých jeho částí vysokou rychlostí. Může tak dojít ke zranění osob a ke vzniku věcných škod.



- ▶ Odstraňte z oblasti práce cizí předměty jako kameny, klacky, dráty, hračky nebo jiné věci. Skryté předměty, které nelze odstranit, označte.

- Řezný nůž se otáčí ještě po určité krátkou dobu od uvolnění spínacího oblouku po sečení. Může dojít k vážnému zranění.



- ▶ Počkejte, dokud se řezný nůž nezastaví.
- ▶ Sběrný koš na trávu vyhákněte teprve tehdy, až se řezný nůž přestane otáčet.



- V případě, že otáčející se řezný nůž narazí na tvrdý předmět, mohou vzniknout jiskry. Jiskry mohou způsobit požár v okolí, kde se nacházejí snadno vznítitelné materiály nebo předměty. Může tak dojít k těžkému nebo smrtelnému zranění osob a ke vzniku věcných škod.
 - ▶ Nepracujte v prostředí, ve kterém se nacházejí snadno vznítitelné materiály.
- Pokud je sekačka na trávu na šikmém povrchu, může se neplánovaně rozjet. Může tak dojít ke zranění osob a ke vzniku věcných škod.
 - ▶ Sekačku na trávu nechávejte stát pouze na rovné ploše, odkud se nemůže sama rozjet.
- Pokud jsou na vodícím držadle připevněné předměty, může se sekačka na trávu vlivem přidané zátěže převrátit. Může tak dojít ke zranění osob a ke vzniku věcných škod.
 - ▶ Na vodící držadlo neupevňujte žádné předměty.

▲ NEBEZPEČÍ

- V případě práce v okolí elektrických vedení, která jsou pod napětím, může řezný nůž přijít do styku s těmito vedeními a způsobit jejich poškození. Může dojít k vážnému zranění nebo usmrcení uživatele.
 - ▶ Nepracujte v blízkosti elektrického vedení.
- Při práci za bouřky může být uživatel zasaženbleskem. Může dojít k vážnému zranění nebo usmrcení uživatele.
 - ▶ Při bouřce: Nepracujte.
- Při práci za deště může uživatel uklouznout. Může dojít k vážnému zranění nebo usmrcení uživatele.
 - ▶ Pokud prší: Nepracujte.

4.9 Přeprava

▲ VAROVÁNÍ

- Během přepravy se sekačka na trávu může převrátit nebo uvést do pohybu. Může tak dojít ke zranění osob a ke vzniku věcných škod.
 - ▶ Vypnutí motoru.
 - ▶ Počkejte, dokud se řezný nůž nezastaví.
- 
- ▶ Odpojte nástrčku zapalovací svíčky.
 
 - ▶ Sekačku na trávu zajistěte na vhodné úložné ploše pomocí upínacích popruhů, řemenů nebo sítě tak, aby se nemohla převrátit ani pohybovat.
 - Poté, co motor běžel, může být tlumič výfuku a motor horký. Uživatel se může při přepravě popálit.
 - ▶ Sekačku na trávu posunujte.
 - Sekačka na trávu je těžká. Pokud uživatel přenáší sekačku na trávu sám, může při tom utrpět zranění.
 - ▶ Používejte ochranné rukavice.
 - ▶ Sekačku na trávu je třeba přenášet ve dvou.
 - Během přepravy může dojít k úniku benzínu, což může způsobit znečištění a poškození.
 - ▶ Sekačku na trávu posunujte.
 - ▶ Stroj přepravujte bez benzínu.

4.10 Uložení

▲ VAROVÁNÍ

- Děti nedokážou rozpoznat a posoudit nebezpečí, která jsou se sekačkou na trávu spojena. Může dojít k vážnému zranění dětí.
 - ▶ Vypněte motor.
 - ▶ Sekačku na trávu uchovávejte mimo dosah dětí.
- Kovové díly mohou vlivem vlhkosti korodovat. Sekačka na trávu se může poškodit.
 - ▶ Sekačku na trávu uchovávejte v čistotě a suchu.
- Pokud je sekačka na trávu na šikmém povrchu, může se neplánovaně rozjet. Může tak dojít ke zranění osob a ke vzniku věcných škod.
 - ▶ Sekačku na trávu odstavujte jen na rovných plochách.

4.11 Čištění, údržba a opravy

▲ VAROVÁNÍ

- Pokud během čištění, údržby nebo oprav běží motor, může dojít k těžkému zranění osob a ke vzniku věcných škod.
 - ▶ Vypnutí motoru.



- ▶ Počkejte, dokud se řezný nůž nezastaví.



- ▶ Odpojte nástrčku zapalovací svíčky.

- Pokud během provádění čištění, údržby nebo opravy běží motor, může se nechtěně zapnout vlastní pojezd. Může dojít k vážnému zranění osob a ke vzniku věcných škod.
 - ▶ Vypnutí motoru.



- ▶ Odpojte nástrčku zapalovací svíčky.

- Poté, co motor běžel, může být tlumič výfuku a motor horký. Může dojít k popálení osob.
 - ▶ Čekejte, dokud tlumič výfuku a motor nevychladnou.

- Použití agresivních čisticích prostředků a čištění proudem vody nebo pomocí ostrých předmětů může způsobit poškození sekačky na trávu nebo řezného nože. Pokud se čištění sekačky na trávu nebo řezného nože neprovádí správným způsobem, nelze již zajistit bezpečnou funkci součástí a bezpečnostní zařízení mohou být vyřazena z činnosti. Může dojít k vážnému zranění.

- ▶ Sekačku na trávu a řezný nůž čistíte způsobem, který je popsán v tomto návodu k použití, 15.2.

- Pokud nejsou sekačka na trávu nebo řezný nůž udržovány nebo opravovány podle popisu v tomto návodu k použití, mohou součásti přestat správně fungovat a bezpečnostní zařízení mohou být nefunkční. Tento stav může způsobit těžké zranění nebo usmrcení osob.

- ▶ Opotřebované nebo poškozené díly vyměňte.
- ▶ Údržbu nebo opravy sekačky na trávu provádějte způsobem, který je popsán v tomto návodu k použití.
- ▶ Údržbu řezného nože provádějte způsobem, který je popsán v tomto návodu k použití.

- Při čištění, údržbě nebo opravě řezného nože může uživatel přijít do styku s ostrými řeznými hranami. Může dojít ke zranění uživatele.
 - ▶ Používejte pracovní rukavice z odolného materiálu.
- Při ostření se řezný nůž může silně zahřát. Uživatel se může popálit.
 - ▶ Počkejte, až řezný nůž vychladne.
 - ▶ Používejte pracovní rukavice z odolného materiálu.

5 Příprava sekačky na trávu k použití

5.1 Příprava sekačky na trávu k použití

Před zahájením práce musí být provedeny následující kroky:

- ▶ Odstraňte obalový materiál a přepravní zajištění.
- ▶ Ujistěte se, že následující součásti jsou v bezpečném technickém stavu:
 - Sekačka na trávu, 4.6.1.
 - Řezný nůž, 4.6.2.
- ▶ Sekačku na trávu očistěte, 15.
- ▶ Zkontrolujte řezný nůž, 10.1.
- ▶ Namontujte vodicí držadlo, 6.1.
- ▶ Doplněte motorový olej, 6.3.
- ▶ Vyklopte vodicí držadlo, 8.1.
- ▶ Doplněte do sekačky na trávu palivo, 7.
- ▶ V případě, že probíhá sečení a posečená tráva se má zachycovat do sběrného koše na trávu: Zavěste sběrný koš na trávu, 6.2.2.
- ▶ V případě, že probíhá sečení a posečená tráva se má vyhazovat za sekačku: Vывěste sběrný koš na trávu, 6.2.3.
- ▶ Nastavte výšku sečení, 11.2.
- ▶ Zkontrolujte ovládací prvky, 10.2.
- ▶ Pokud tyto kroky nelze provést: Sekačku na trávu nepoužívejte a vyhledejte odborného prodejce výrobků STIHL.

6 Smontování sekačky na trávu

6.1 Montáž vodicího držadla

- ▶ Vypněte motor.
- ▶ Sekačku na trávu postavte na rovnou plochu.

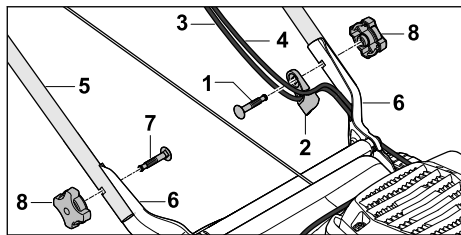

- ▶ Šroub (1) prostrčte vedením lanka (2).
- ▶ Lanka (3 a 4) zavěste do vedení lanka (2).
- ▶ Vodicí držadlo (5) přiložte k úchytům (6) tak, aby lícovaly otvory.
- ▶ Šrouby (1 a 7) zasuňte skrz otvory zevnitř směrem ven.
- ▶ Našroubujte hvězdicové matice (8) a dotáhněte je.

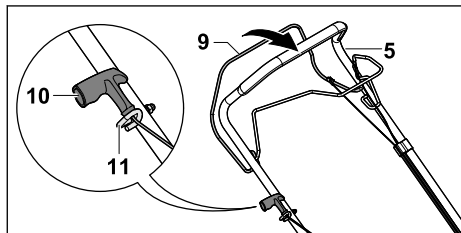

- ▶ Stáhněte nástrčku zapalovací svíčky.
- ▶ Spínací oblouk pro sečení (9) přimáčkněte k vodicímu držadlu (5) a držte zmáčknutý.
- ▶ Rukojeť startování (10) pomalu vytažte směrem k vedení lanka (11).
- ▶ Rukojeť startování (10) zavěste do vedení lanka (11).
- ▶ Uvolněte spínací oblouk pro sečení (9).
- ▶ Znovu upevněte nástrčku zapalovací svíčky.

Vodicí držadlo (5) se již nemusí znovu demontovat.

6.2 Sestavení, zavěšení a vyvěšení sběrného koše na trávu

6.2.1 Smontování sběrného koše na trávu

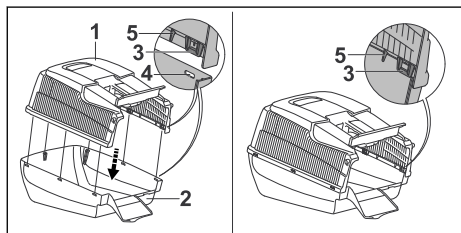

- ▶ Horní díl sběrného koše na trávu (1) nasadíte na spodní díl sběrného koše na trávu (2).

Západky (3) a vedení (5) musí být umístěny uvnitř. Západky (3) musí být umístěny ve výši otvorů (4).

- ▶ Západky (3) postupně zatlačujte do otvorů (4) směrem zezadu dopředu. Západky (3) musí zřetelně zacvaknout.

6.2.2 Zavěšení sběrného koše na trávu

- ▶ Vypněte motor.
- ▶ Sekačku na trávu postavte na rovnou plochu.

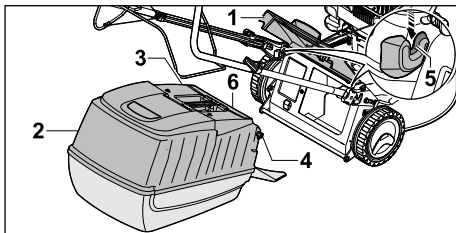

- ▶ Otevřete a podržte vyhazovací klapku (1).
- ▶ Uchopte sběrný koš na trávu (2) za rukojeť (3) a zavěste jej pomocí háčků (4) do úchytnů (5). Klapka (6) musí být zavřená.
- ▶ Vyhazovací klapku (1) položte na sběrný koš na trávu (2).

6.2.3 Vyvěšení sběrného koše na trávu

- ▶ Vypněte motor.
- ▶ Sekačku na trávu postavte na rovnou plochu.
- ▶ Otevřete a podržte vyhazovací klapku.
- ▶ Sejměte sběrný koš na trávu pomocí rukojeti směrem nahoru.
- ▶ Zavřete vyhazovací klapku.

6.3 Doplnění motorového oleje

Motorový olej promazává a chladí motor.

Specifikace motorového oleje a plnicí množství jsou uvedeny v návodu k použití motoru.

UPOZORNĚNÍ

- Při dodání je sekačka bez náplně motorového oleje. Nastartování motoru bez motorového oleje nebo s příliš malým množstvím motorového oleje může sekačku na trávu poškodit.
 - ▶ Před každým startem zkontrolujte stav motorového oleje a v případě potřeby motorový olej doplňte.
- ▶ Motorový olej plňte podle návodu k použití příslušného motoru.

7 Doplnění paliva do sekačky na trávu

7.1 Doplnění paliva do sekačky na trávu

UPOZORNĚNÍ

- Pokud není do sekačky na trávu doplněno správné palivo, může dojít k jejímu poškození.
 - ▶ Postupujte podle pokynů návodu k použití motoru.
- ▶ Vypnutí motoru.
- ▶ Sekačku na trávu postavte na rovnou plochu.
- ▶ Oblast okolo krytky palivové nádrže očistěte vlhkým hadrem.

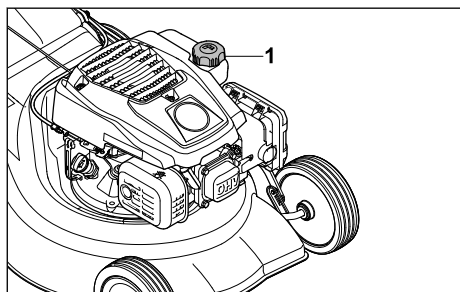

- ▶ Uzávěrem palivové nádrže (1) otáčejte proti směru hodinových ručiček, až ho lze sundat.
- ▶ Sundejte krytku palivové nádrže.
- ▶ Doplňte palivo, aby dosahovalo maximálně 15 mm pod okraj palivové nádrže.
- ▶ Nasadte krytku palivové nádrže na palivovou nádrž.
- ▶ Otáčejte krytkou palivové nádrže ve směru hodinových ručiček a pevně dotáhněte rukou. Palivová nádrž je zavřená.

8 Nastavení sekačky na trávu pro uživatele

8.1 Vyklopení vodicího držadla

- ▶ Vypněte motor.
- ▶ Stáhněte nástrčku zapalovací svíčky.
- ▶ Sekačku na trávu postavte na rovnou plochu.

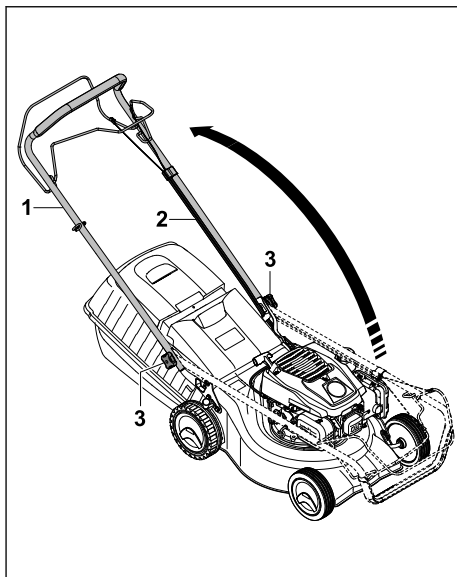

- ▶ Povolte hvězdicové matice (1), pokud jsou utažené.
- ▶ Při vyklápění vodicího držadla (2) dbejte na to, aby se nepřiskřípla lanka (3).
- ▶ Hvězdicové matice (1) pevně utáhněte. Vodicí držadlo (2) je pevně spojeno se sekačkou na trávu.

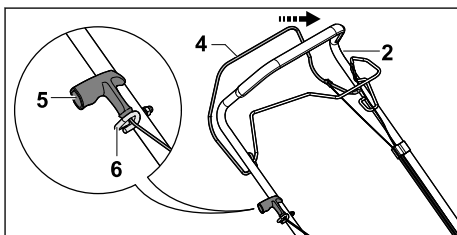

- ▶ Spínací oblouk pro sečení (4) přimáčkněte k vodicímu držadlu (2) a držte zmáčknutý.
- ▶ Rukojeť startéru (5) pomalu vytahujte ve směru vedení lanka (6).
- ▶ Rukojeť startéru (5) zavěste do vedení lanka (6).
- ▶ Uvolněte spínací oblouk pro sečení (4).
- ▶ Znovu nasadte nástrčku zapalovací svíčky.

8.2 Složení vodicího držadla

Při přepravě nebo uskladnění lze vodicí držadlo složit.

- ▶ Vypněte motor.
- ▶ Vytáhněte nástrčku zapalovací svíčky.
- ▶ Sekačku na trávu postavte na rovnou plochu.

- ▶ Spínací oblouk pro sečení přimáčkněte k vodičímu držadlu a držte zmáčkнутý.
- ▶ Rukojeť startování vyhákněte z vedení lanka a vedte pomalu zpět směrem k motoru.
- ▶ Uvolněte spínací oblouk pro sečení.
- ▶ Pevně přidržeťte vodičí držadlo a uvolněte hvězdicové matice.
- ▶ Vodičí držadlo překlopte dopředu.

9 Startování a vypínání motoru

9.1 Startování motoru

- ▶ Sekačku na trávu postavte na rovnou plochu.

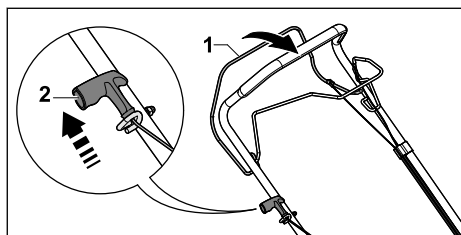

- ▶ Spínací oblouk pro sečení (1) přimáčkněte levou rukou k vodičímu držadlu a podržte.
- ▶ Rukojeť startování (2) vytahujte pomalu pravou rukou až po citelný odpor.
- ▶ Rukojeť startéru (2) rychle vytahujte a nechte vrátit zpět tak dlouho, dokud motor nenaskočí.
- ▶ Pokud se motor nenastartuje: Řiďte se návodem k použití motoru.

9.2 Vypnutí motoru



- ▶ Sekačku na trávu postavte na rovnou plochu.
- ▶ Uvolněte spínací oblouk pro sečení. Motor se vypne.
- ▶ Opusťte uživatelskou pozici.

10 Kontrola sekačky na trávu

10.1 Kontrola řezného nože

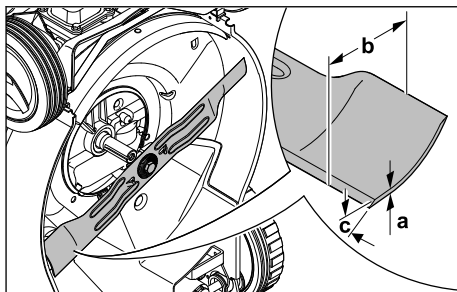
- ▶ Vypněte motor.
- ▶ Stáhněte nástrčku zapalovací svíčky.
- ▶ Odstavte sekačku na trávu,  15.1.



- ▶ Změřte následující:
 - tloušťku a
 - šířku b
 - úhel ostří c
- ▶ V případě, že není splněn požadavek na minimální šířku nebo minimální tloušťku: řezný nůž vyměňte,  19.2.
- ▶ V případě, že není dodržen úhel ostří: řezný nůž naostřete,  19.2.
- ▶ Pokud přetrvávají nejasnosti: vyhledejte odborného prodejce výrobků STIHL.

10.2 Kontrola ovládacích prvků

Spínací oblouk pro sečení a spínací oblouk pro vlastní pojezd

- ▶ Vypněte motor.
 - ▶ Přitáhněte spínací oblouk pro sečení a spínací oblouk pro vlastní pojezd až na doraz ve směru k vodičímu držadlu a opět pusťte.
 - ▶ V případě, že spínací oblouk pro sečení nebo spínací oblouk pro vlastní pojezd jdou těžko nebo se nevracejí účinkem pružiny do výchozí polohy: Sekačku na trávu nepoužívejte a vyhledejte odborného prodejce výrobků STIHL.
- Spínací oblouk pro sečení nebo spínací oblouk pro vlastní pojezd je vadný.

11 Práce se sekačkou na trávu

11.1 Držení a vedení sekačky na trávu

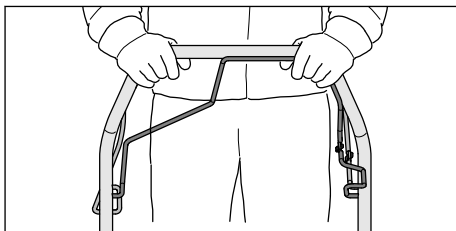

- ▶ Vodicí držadlo je třeba pevně držet oběma rukama tak, že ho palce obepínají.

11.2 Nastavení výšky sečení

Lze nastavit 7 výšek sečení:

- poloha 1 = 30 mm
- poloha 2 = 40 mm
- poloha 3 = 50 mm
- poloha 4 = 55 mm
- poloha 5 = 65 mm
- poloha 6 = 70 mm
- poloha 7 = 80 mm

Tyto polohy jsou uvedeny na sekačce na trávu.

Nastavení výšky sečení

- ▶ Vypněte motor.
- ▶ Řezný nůž se nesmí otáčet.
- ▶ Sekačku na trávu postavte na rovnou plochu.

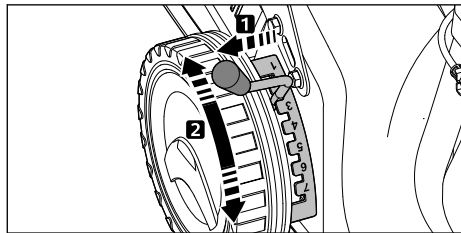

- ▶ Páčku (1) vytáhněte z výřezu a posuňte do požadované polohy.

11.3 Zapnutí a vypnutí vlastního pojezdu

11.3.1 Zapnutí vlastního pojezdu

- ▶ Sekačku na trávu postavte na rovnou plochu.
- ▶ Nastartujte motor.

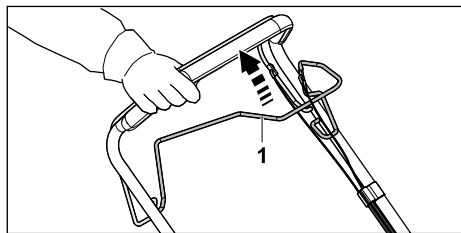

- ▶ Přitáhněte spínací oblouk pro vlastní pojezd (1) až na doraz ve směru k vodicímu držadlu a podržte jej tak, aby palec ruky obemklul vodicí držadlo.
- Sekačka na trávu se rozjede.

11.3.2 Vypnutí vlastního pojezdu

- ▶ Uvolněte spínací oblouk pro vlastní pojezd.
- ▶ Počkejte, než sekačka na trávu zůstane stát.

11.4 Sečení



- ▶ V případě, že máte zapnutý vlastní pojezd: Sekačkou na trávu pohybujte dopředu a mějte ji pod kontrolou.
- ▶ V případě, že máte vlastní pojezd vypnutý: Sekačkou na trávu pohybujte pomalu dopředu a mějte ji pod kontrolou.

11.5 Vyprázdnění sběrného koše na trávu

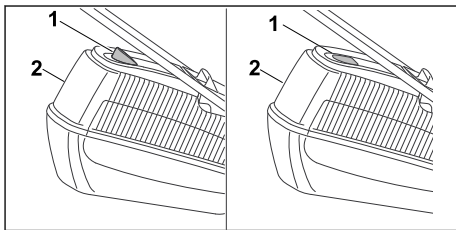

Proud vzduchu, který vzniká rotací řezného nože, zvedá indikátor naplnění (1). S naplněním sběrného koše na trávu proud vzduchu zeslábně. Pokud je proud vzduchu příliš malý, vrátí se indikátor naplnění (1) zpět do klidového stavu. To znamená, že je nutné sběrný koš na trávu (2) vyprázdnit.

Indikátor naplnění (1) spolehlivě funguje pouze při optimálním proudu vzduchu. Proud vzduchu a funkce indikátoru naplnění (1) mohou negativně ovlivňovat vnější vlivy, jako je mokrá, hustá nebo

vysoká tráva, nízká výška sečení, znečištění a podobně.

- ▶ Pokud indikátor naplnění (1) klesne do klidového stavu: Sběrný koš na trávu (2) vyprázdněte.
- ▶ Vypněte motor.
- ▶ Vyvěste sběrný koš na trávu (2).

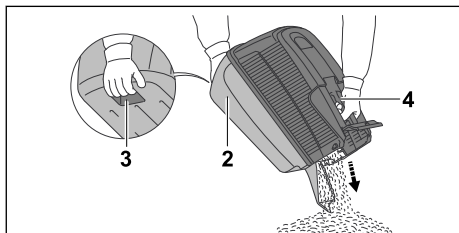

- ▶ Sběrný koš na trávu (2) držte za držadlo (4) a druhou rukou za zadní rukojeť (3).
- ▶ Sběrný koš na trávu (2) vyprázdněte.
- ▶ Zahákněte sběrný koš na trávu (2).

12 Po skončení práce

12.1 Po ukončení práce

- ▶ Vypněte motor.
- ▶ V případě, že je sekačka na trávu mokrá: Nechte sekačku na trávu uschnout.
- ▶ Sekačku na trávu očistěte.

13 Přeprava

13.1 Přeprava sekačky na trávu

- ▶ Vypněte motor.
- ▶ Řezný nůž se nesmí otáčet.
- ▶ Stáhněte nástrčku zapalovací svíčky.

Pohyb se sekačkou na trávu

- ▶ Sekačkou na trávu pohybujte pomalu dopředu a mějte ji pod kontrolou.

Přenášení sekačky na trávu

- ▶ Používejte pracovní rukavice z odolného materiálu.
- ▶ Sundejte sběrný koš na trávu.

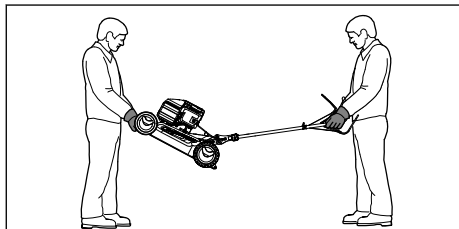

- ▶ V případě, že sekačku na trávu přenášíte s rozloženým vodicím držadlem:

- ▶ Sekačku na trávu je třeba přenášet tak, že ji jedna osoba drží pevně oběma rukama vpředu za skříň a druhá osoba ji drží pevně oběma rukama za vodicí držadlo.
- ▶ Sekačku na trávu musí zvedat a přenášet dvě osoby.

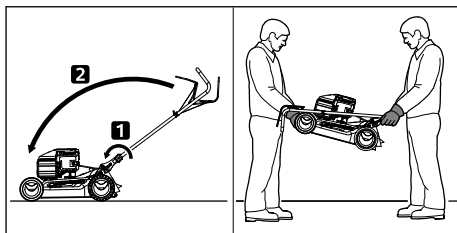

- ▶ V případě, že sekačku na trávu přenášíte se složeným vodicím držadlem:
 - ▶ Složte vodicí držadlo.
 - ▶ Sekačku na trávu je třeba přenášet tak, že ji jedna osoba drží pevně oběma rukama vpředu za skříň a druhá osoba ji drží pevně oběma rukama za vodicí držadlo.
 - ▶ Sekačku na trávu musí zvedat a přenášet dvě osoby.

Přeprava sekačky na trávu vozidlem

- ▶ Zajistěte stojící sekačku na trávu tak, aby se nemohla převrátit ani pohnout.

14 Skladování

14.1 Uskladnění sekačky na trávu

- ▶ Vypněte motor a nechte ho vychladnout.
- ▶ Odpojte nástrčku zapalovací svíčky.
- ▶ Sekačku na trávu uskladněte tak, aby byly splněny následující podmínky:
 - Sekačka na trávu je mimo dosah dětí.
 - Sekačka na trávu je čistá a suchá.
 - Sekačka na trávu se nemůže převrátit.
 - Sekačka na trávu se nemůže dát do pohybu.

V případě, že sekačka na trávu zůstane uložena déle než 3 měsíce:

- ▶ Palivovou nádrž vjezděte.
- ▶ Nechte palivovou nádrž vyčistit odborným prodejcem STIHL.
- ▶ Vyměňte motorový olej, jak je uvedeno v návodu k použití příslušného motoru.
- ▶ Vyšroubujte zapalovací svíčky.

! VAROVÁNÍ

■ Pokud je vytažená nástrčka zapalovací svíčky a dojde k vytažení rukojeti startéru, mohou ven odletovat jiskry. Jiskry mohou způsobit požár nebo výbuch v okolí, kde se nacházejí snadno vznítitelné nebo výbušné materiály či předměty. Může tak dojít k těžkému nebo smrtelnému zranění osob a ke vzniku věcných škod.

- ▶ Nástrčku zapalovací svíčky odložte mimo otvor zapalovací svíčky.
- ▶ Rukojeť startéru několikrát vytáhněte a vraťte zpět.
- ▶ Zapalovací svíčku zašroubujte a dotáhněte.

15 Čištění

15.1 Postavení sekačky na trávu

- ▶ Palivovou nádrž vjezděte. Motor se zastaví.
- ▶ Sekačku na trávu postavte na rovnou plochu.
- ▶ Sundejte sběrný koš na trávu.
- ▶ Výšku sečení nastavte do polohy 1,  11.2.
- ▶ Rukojeť startéru vyhákněte z vedení lanka.

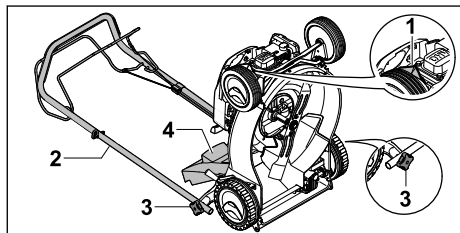

- ▶ Stáhněte nástrčku zapalovací svíčky (1).
- ▶ Pevně přidržte vodící držadlo (2) a uvolněte hvězdicové matice (3).
- ▶ Vodící držadlo (2) položte směrem dozadu.
- ▶ Otevřete a podržte vyhozovací klapku (4).
- ▶ Postavte sekačku na trávu naklopením dozadu.

15.2 Čištění sekačky na trávu

- ▶ Vypnutí motoru.
- ▶ Sekačku na trávu nechte vychladnout.
- ▶ Odpojte nástrčku zapalovací svíčky.

- ▶ K čištění sekačky na trávu použijte vlhkou tkaninu.
- ▶ K vyčištění větracích otvorů použijte štětec.
- ▶ Sekačku na trávu postavte.
- ▶ Oblast okolo řezného nože i samotný řezný nůž očistěte pomocí dřevěné tyče, měkkého kartáče nebo vlhké tkaniny.
- ▶ Upevněte nástrčku zapalovací svíčky.

UPOZORNĚNÍ

- Čištění vysokotlakým čističem nebo vodními tryskami může stroj poškodit.
 - ▶ Stroj nečistěte vysokotlakým čističem nebo proudem vody.

16 Údržba

16.1 Intervalů údržby

Intervalů údržby závisí na okolních podmínkách a pracovních podmínkách. Společnost STIHL doporučuje následující intervaly údržby:

Motor

- ▶ Údržbu motoru provádějte tak, jak je uvedeno v návodu k použití příslušného motoru.

Sekačka na trávu

- ▶ Sekačku na trávu nechte každý rok zkontrolovat u odborného prodejce výrobků STIHL.

16.2 Demontáž a montáž řezného nože

16.2.1 Demontáž řezného nože

- ▶ Vypněte motor.
- ▶ Stáhněte nástrčku zapalovací svíčky.
- ▶ Sekačku na trávu postavte.

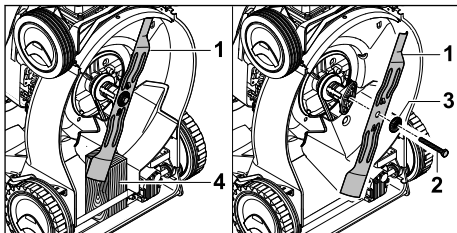

- ▶ Řezný nůž (1) zablokujte pomocí kusu dřeva (4).
- ▶ Vyšroubujte šroub (2) a vyjměte ho spolu s podložkou (3).
- ▶ Sundejte řezný nůž (1).
- ▶ Šroub (2) a podložku (3) vyhodte.
- ▶ Při montáži řezného nože (1) použijte nový šroub a novou podložku.

16.2.2 Montáž řezného nože

- ▶ Vypněte motor.
- ▶ Stáhněte nástrčku zapalovací svíčky.
- ▶ Sekačku na trávu postavte.

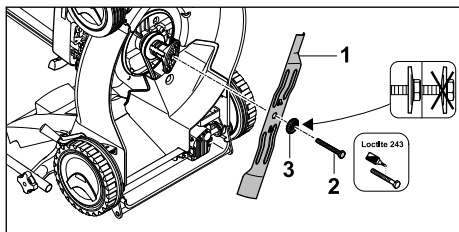

- ▶ Novou podložku (3) nasadte na nový šroub (2).
- ▶ Na závit šroubu (2) naneste přípravek na zajištění závitů Loctite 243.
- ▶ Řezný nůž (1) nasadte tak, aby výstupky na dosedací ploše zapadly do vybrání v řezném noži (1).
- ▶ Zašroubujte šroub (2) společně s podložkou (3).

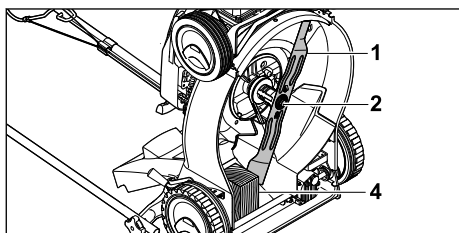

- ▶ Řezný nůž (1) zablokujte pomocí kusu dřeva (4).
- ▶ Šroub (2) utáhněte momentem 65 Nm.

16.3 Ostření a vyvažování řezného nože

Správné ostření a vyvažování řezného nože vyžaduje značnou zručnost.

18 Odstranění poruch

18.1 Odstraňování poruch sekačky na trávu

Porucha	Příčina	Opatření
Motor nelze spustit.	Spínací oblouk pro sečení není stisknutý.	▶ Nastartování motoru provádějte způsobem, který je popsán v tomto návodu k použití.
	Palivová nádrž je prázdná.	▶ Do palivové nádrže sekačky na trávu dolijte palivo.
	Je ucpáno palivové potrubí.	▶ Vyhledejte specializovaného prodejce výrobků STIHL.
	V nádrži je špatné, znečištěné nebo staré palivo.	▶ Použijte čerstvý značkový bezolovnatý benzin.
	Vzduchový filtr je znečištěný.	▶ Vyčistěte nebo vyměňte vzduchový filtr podle návodu k použití motoru.

Společnost STIHL doporučuje, aby provádění postupů ostření a vyvažování řezného nože bylo svěřováno odbornému prodejci výrobků STIHL.

! VAROVÁNÍ

- ▶ Rezné hrany řezného nože jsou ostré. Uživatel se může pořezat.
 - ▶ Používejte pracovní rukavice z odolného materiálu.
- ▶ Vypnutí motoru.
- ▶ Odpojte nástrčku zapalovací svíčky.
- ▶ Sekačku na trávu postavte.
- ▶ Vymontujte řezný nůž.
- ▶ Proveďte naostření řezného nože. Při tomto postupu je nutno dodržet úhel ostří a provádět ochlazování řezného nože, 19.2. Během ostření nesmí docházet k modrání materiálu řezného nože.
- ▶ Namontujte řezný nůž.
- ▶ Pokud přetrvávají nejasnosti: Vyhledejte odborného prodejce výrobků STIHL.

17 Oprava

17.1 Oprava sekačky na trávu

Uživatel nemůže provádět opravy sekačky na trávu a řezného nože vlastními silami.

- ▶ V případě, že dojde k poškození sekačky na trávu nebo nože: Sekačku na trávu nebo nůž nepoužívejte a vyhledejte odborného prodejce výrobků STIHL.
- ▶ V případě, že jsou štítky s bezpečnostními upozorněními nečitelné nebo poškozené: Nechejte štítky s bezpečnostními upozorněními vyměnit odborným prodejcem výrobků STIHL.

Porucha	Příčina	Opatření
	Nástrčka zapalovací svíčky je vytažena ze zapalovací svíčky nebo je v nástrčce špatně upevněn kabel zapalování.	<ul style="list-style-type: none"> ▶ Upevněte nástrčku zapalovací svíčky. ▶ Zkontrolujte spojení mezi kabelem zapalování a nástrčkou.
	Zakarbonovaná nebo poškozená zapalovací svíčka či nesprávná vzdálenost elektrod.	<ul style="list-style-type: none"> ▶ Vyčistěte nebo vyměňte zapalovací svíčku. ▶ Nastavte správnou vzdálenost elektrod.
	Pohyb řezného nože má příliš velký odpor.	<ul style="list-style-type: none"> ▶ Nastavte větší výšku sečení. ▶ Motor startujte v nižší trávě.
Motor se obtížně spouští nebo mu klesá výkonu.	Ucpaná žací skříň sekačky.	Sekačku na trávu očistěte.
	Je nastavena příliš nízká výška sečení nebo je příliš velká rychlost pojezdu při sečení.	Upravte výšku sečení nebo sekejte pomaleji.
	V palivové nádrži a v karburátoru je voda nebo je karburátor ucpaný.	Palivovou nádrž vyprázdněte, vyčistěte palivové potrubí a karburátor.
	Palivová nádrž je znečištěná.	Vyhledejte specializovaného prodejce výrobků STIHL.
	Vzduchový filtr je znečištěný.	Vyčistěte nebo vyměňte vzduchový filtr podle návodu k použití motoru.
	Zapalovací svíčka je zanesená.	Vyčistěte nebo vyměňte zapalovací svíčku.
Vysoká teplota motoru.	Příliš málo motorového oleje v motoru.	Motorový olej doplňte nebo vyměňte tak, jak je popsáno v návodu k použití příslušného motoru.
	Zanesená chladicí žebra.	Sekačku na trávu očistěte.
Sekačka na trávu silně vibruje.	Poškozený řezný nůž.	Řezný nůž vyměňte.
	Řezný nůž není správně namontovaný.	Namontujte řezný nůž.
Tráva není sečena čistě.	Řezný nůž je tupý nebo opotřebený.	Řezný nůž naostřete nebo vyměňte.

19 Technická data

19.1 Sekačka na trávu STIHL RM 248.2 T, RM 253.2 T

- typ motoru:
 - RM 248.2 T: STIHL EVC 200
 - RM 253.2 T: STIHL EVC 200
- zdvihový objem:
 - RM 248.2 T: 139 cm³
 - RM 253.2 T: 139 cm³
- výkon:
 - RM 248.2 T: 2,1 kW (2,8 k) při 2 800 ot./min
 - RM 253.2 T: 2,1 kW (2,8 k) při 2 800 ot./min
- otáčky:
 - RM 248.2 T: 2800 ot./min
 - RM 253.2 T: 2800 ot./min
- maximální obsah palivové nádrže: 900 cm³ (0,9 l)
- hmotnost:

- RM 248.2 T: 28 kg
- RM 253.2 T: 29 kg
- maximální objem sběrného koše na trávu: 55 l
- šířka záběru při sečení:
 - RM 248.2 T: 46 cm
 - RM 253.2 T: 51 cm

19.2 Řezný nůž

- Minimální tloušťka a: 2,0 mm
- Minimální šířka b: 55 mm
- Úhel ostří c: 30°

19.3 Hodnoty zvuku a vibrací

RM 248.2 T

Hodnota K pro hladinu akustického tlaku činí 2 dB(A). Hodnota K pro zaručenou hladinu akustického výkonu činí 1,2 dB(A). Hodnota K pro hodnoty vibrací činí 1,4 m/s².

- Hladina akustického tlaku L_{pA} měřená podle normy EN ISO 5395-2: 80 dB(A)
- Garantovaná hladina akustického výkonu L_{WAAd} měřená podle směrnice 2000/14/EC / S.I. 2001/1701: 94 dB(A)
- Hodnota vibrací a_{Hv} vodičícího držadla měřená podle normy EN ISO 5395-2: 2,8 m/s²

RM 253.2 T

Hodnota K pro hladinu akustického tlaku činí 2 dB(A). Hodnota K pro zaručenou hladinu akustického výkonu činí 1,4 dB(A). Hodnota K pro hodnoty vibrace činí 2,2 m/s².

- Hladina akustického tlaku L_{pA} měřená podle normy EN ISO 5395-2: 84 dB(A)
- Garantovaná hladina akustického výkonu L_{WAAd} měřená podle směrnice 2000/14/EC / S.I. 2001/1701: 97 dB(A)
- Hodnota vibrací a_{Hv} vodičícího držadla měřená podle normy EN ISO 5395-2: 5,5 m/s²

Informace o plnění požadavků směrnice o vibracích při práci 2002/44/EC a S.I. 2005/1093 lze najít na www.stihl.com/vib.

19.4 REACH

REACH je názvem ustanovení EG o registraci, klasifikaci a povolení chemikálií.

Informace ohledně splnění ustanovení REACH se nacházejí pod www.stihl.com/reach.

20 Náhradní díly a příslušenství

20.1 Náhradní díly a příslušenství

STIHL Tyto symboly označují originální náhradní díly STIHL a originální příslušenství STIHL.

STIHL doporučuje používat originální náhradní díly STIHL a originální příslušenství STIHL.

Náhradní díly a příslušenství jiných výrobců nemohou být i přes pečlivý monitoring trhu firmou STIHL posouzeny ohledně jejich spolehlivosti, bezpečnosti a vhodnosti a STIHL také nemůže ručit za jejich použití.

Originální náhradní díly STIHL a originální příslušenství STIHL jsou k dostání u odborného prodejce výrobků STIHL.

20.2 Důležité náhradní díly

Firma STIHL v žádném případě neodpovídá za škody na zdraví nebo materiální škody, které

byly způsobené použitím neschválených montážních nebo náhradních dílů.

- Řezný nůž RM 248 T: 6350 702 0103
- Řezný nůž RM 253 T: 6371 702 0102
- Šroub nože: 9008 319 9028
- Podložka: 0000 702 6600

21 Likvidace

21.1 Likvidace sekačky na trávu

Informace o likvidaci získáte na místním úřadě nebo u odborného prodejce produktů STIHL.

Nesprávná likvidace může poškodit zdraví a znečistit životní prostředí.

- ▶ Produkty STIHL včetně obalů likvidujte v souladu s místními předpisy na vhodném sběrném místě určeném k recyklaci.
- ▶ Nelikvidujte společně s domovním odpadem.

22 Prohlášení o konformitě EU

22.1 Sekačka na trávu STIHL RM 248.2 T, RM 253.2 T

STIHL Tirol GmbH
Hans Peter Stihl-Straße 5
6336 Langkampfen

Rakousko

prohlašuje na svoji výhradní odpovědnost, že

- výrobek: sekačka na trávu
- výrobní značka: STIHL
- typ: RM 248.2 T, 253.2 T
- šířka záběru při sečení:
 - RM 248.2 T: 46 cm
 - RM 253.2 T: 51 cm
- sériové identifikační číslo:
 - RM 248.2 T: 6350
 - RM 253.2 T: 6371

splňuje příslušná nařízení směrnic 2000/14/EC, 2006/42/EC, 2014/30/EU a 2011/65/EU a byl vyvinut a vyroben v souladu s následujícími normami platnými vždy k datu výroby: EN ISO 5395-1, EN ISO 5395-2 a EN ISO 14982.

Zapojený oznámený subjekt:
TÜV Rheinland LGA Products GmbH
Tillystraße 2
90431 Nürnberg, Německo

Při zjišťování měřené a zaručené hladiny akustického výkonu bylo postupováno podle přílohy VIII směrnice 2000/14/EC.

- Naměřená hladina akustického výkonu
RM 248.2 T: 93,2 dB(A)
- Zaručená hladina akustického výkonu
RM 248.2 T: 94 dB(A)
- Naměřená hladina akustického výkonu
RM 253.2 T: 96 dB(A)
- Zaručená hladina akustického výkonu
RM 253.2 T: 97 dB(A)

Technické dokumenty jsou uloženy u společnosti STIHL Tirol GmbH.

Rok výroby a číslo stroje jsou uvedeny na sekačce na trávu.

Langkampfen, 02.07.2021

STIHL Tirol GmbH

v zastoupení 

Matthias Fleischer, vedoucí odboru výzkumu a vývoje

v zastoupení 

Sven Zimmermann, vedoucí oddělení kvality

23 Adresy

23.1 Hlavní sídlo firmy STIHL

ANDREAS STIHL AG & Co. KG
Postfach 1771
D-71307 Waiblingen

23.2 Distribuční společnosti STIHL

NĚMECKO

STIHL Vertriebszentrale AG & Co. KG
Robert-Bosch-Straße 13
64807 Dieburg
Telefon: +49 6071 3055358

RAKOUSKO

STIHL Ges.m.b.H.
Fachmarktstraße 7
2334 Vösendorf
Telefon: +43 1 86596370

ŠVÝCARSKO

STIHL Vertriebs AG
Isenrietstraße 4

8617 Mönchaltorf
Telefon: +41 44 9493030

ČESKÁ REPUBLIKA

Andreas STIHL, spol. s r.o.
Chrlická 753
664 42 Modřice

23.3 Dovozy firmy STIHL

BOSNA-HERCEGOVINA

UNIKOMERC d. o. o.
Bišće polje bb
88000 Mostar
Telefon: +387 36 352560
Fax: +387 36 350536

CHORVATSKO

UNIKOMERC – UVOZ d.o.o.
Sjedište:
Amruševa 10, 10000 Zagreb
Prodaja:
Ulica Kneza Ljudevita Posavskog 56, 10410 Velika Gorica
Telefon: +385 1 6370010
Fax: +385 1 6221569

TURECKO

SADAL TARIM MAKİNELERİ DIŞ TİCARET A.Ş.
Hürriyet Mahallesi Manas Caddesi No.1
35473 Menderes, İzmir
Telefon: +90 232 210 32 32
Fax: +90 232 210 32 33

Tartalomjegyzék

1	Előszó.....	155
2	Erre a használati útmutatóra vonatkozó információk.....	155
3	Áttekintés.....	156
4	Biztonsági tudnivalók.....	157
5	A fűnyíró gép működőképes állapotba helyezése.....	162
6	A fűnyíró gép összeszerelése.....	162
7	A fűnyíró gép tankolása.....	164
8	A fűnyíró gép beállítása a felhasználóhoz.....	164
9	A motor indítása és leállítása.....	165
10	A fűnyíró gép ellenőrzése.....	165
11	Munkavégzés a fűnyíró géppel.....	165
12	Munka után.....	167
13	Szállítás.....	167
14	Tárolás.....	167
15	Tisztítás.....	168

16	Karbantartás.....	168
17	Javítás.....	169
18	Hibaelhárítás.....	169
19	Műszaki adatok.....	170
20	Pótalkatrészek és tartozékok.....	171
21	Ártalmatlanítás.....	171
22	EK Megfelelőségi nyilatkozat.....	171
23	A gyártó UK/CA megfelelőségi nyilatkozata	172

1 Előszó

Tisztelt Vásárlónk!

Örömkre szolgál, hogy STIHL-termék mellett döntött. Termékeink fejlesztése és gyártása csúcsmínőségben történik, ügyfeleink szükségleteinek megfelelően. Így magas megbízhatóságú termékek jönnek létre, amelyek az extrém igénybevétel próbáját is kiállják.

A STIHL a szervizelés terén is csúcsmínőséget nyújt Önnek. Márkaszervizeink szakértő tanácsadást és betanítást, valamint átfogó műszaki segítséget nyújtanak.

A STIHL elkötelezett a környezettel szembeni fenntartható és felelősségteljes eljárások mellett. A jelen használati utasítás támogatást ad, hogy Ön biztonságos és környezetbarát módon használhassa STIHL-termékét, annak hosszú élettartamán keresztül.

Köszönjük bizalmát és sok örömet kívánunk a STIHL-termék használatához.



Dr. Nikolas Stihl

FONTOS! HASZNÁLAT ELŐTT OLVASSA EL, ÉS ŐRIZZE MEG.

2 Erre a használati útmutatóra vonatkozó információk

2.1 Alkalmazandó dokumentumok

Ez a használati utasítás a gyártó eredeti használati utasításának a 2006/42/EC irányelv szerinti fordítása.

A helyi biztonsági előírások érvényesek.

- ▶ A jelen használati utasítás mellett olvassa el, értelmezze és őrizze meg a következő dokumentumokat:
 - A STIHL EVC 200.3 motor használati utasítása

2.2 A figyelmeztetések jelölése a szövegben

! VESZÉLY

- Olyan veszélyekre utal, amelyek súlyos sérüléseket vagy halált okozhatnak.
 - ▶ A megnevezett intézkedésekkel súlyos sérülések vagy halál kerülhető el.

! FIGYELMEZTETÉS

- Olyan veszélyekre utal, amelyek súlyos sérüléseket vagy halált **okozhatnak**.
 - ▶ A megnevezett intézkedésekkel súlyos sérülések vagy halál kerülhető el.

TUDNIVALÓ

- Olyan veszélyekre utal, amelyek anyagi károkat okozhatnak.
 - ▶ A megnevezett intézkedésekkel anyagi károk kerülhetőek el.

2.3 Szimbólumok a szövegben



Ez a szimbólum a használati útmutató egyik fejezetére utal.

3 Áttekintés

3.1 fűnyíró gép

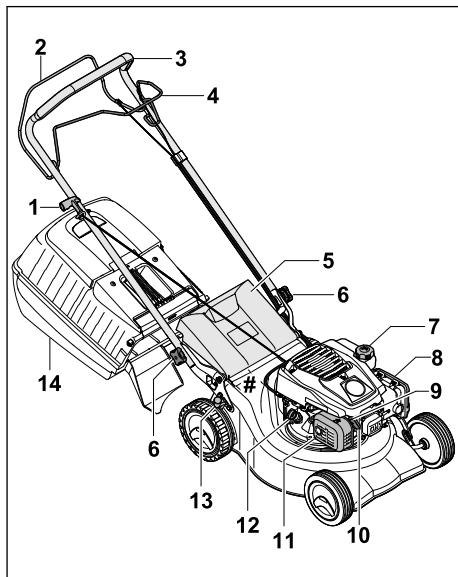

1 Indítózsinór

Az indítózsinór a motor beindítására szolgál.

2 A nyírás kapcsolókarja

A nyírás kapcsolókarjával indítható be és állítható le a motor.

3 Tolókar

A tolókarral lehet a fűnyíró gépet tartani, vezetni és szállítani.

4 A kerékajátás kapcsolókarja

A kerékajátás kapcsolókarjával kapcsolható be és ki a kerékajátás.

5 A kidobónyílás fedele

A kidobónyílás fedele zárja le a kidobócsatornát.

6 Csillagmarkolatú anyacsavarok

A csillagmarkolatú anyacsavarok rögzítik a fűnyíró gép tolókarját.

7 Az üzemanyagtartály zárósapkája

Az üzemanyagtartály zárósapkája zárja le a benzin betöltésére szolgáló nyílást.

8 Szűrőfedél

A szűrőfedél alatt található a légszűrő.

9 Gyújtógyertya

A gyújtógyertya gyűjtja be a motoron belül az üzemanyag–levegő keveréket.

10 Gyertyapipa

A gyertyapipa köti össze a gyűjtővezeték a gyújtógyertyával.

11 Hangtompító

A hangtompító csökkenti a fűnyíró gép zajkibocsátását.

12 A motorolajtartály zárósapkája

A motorolajtartály zárósapkája zárja le a motorolaj betöltésére szolgáló nyílást.

13 Kar

A karral állítható be a vágási magasság.

14 Fűgyűjtő kosár

A fűgyűjtő kosár a lenyírt fű felfogására szolgál.

Adattábla a gépszámmal**3.2 Szimbólumok**

A fűnyíró gépen szimbólumok lehetnek, amelyek a következőket jelentik:



Garantált zajteljesítményszint a 2000/14/EC irányelv szerint dB(A) egységben, a termékek zajkibocsátásának összehasonlíthatóságához.



Ez a szimbólum jelzi az üzemanyagtartály zárósapkáját.



Ez a szimbólum jelzi a motorolajtartály zárósapkáját.



A motor beindítása / leállítása.



A kerékajátás bekapcsolása.

4 Biztonsági tudnivalók**4.1 Figyelmeztető szimbólumok**

A fűnyíró gép figyelmeztető szimbólumai a következőket jelentik:



Tartsa be a biztonsági utasításokat és a kapcsolódó intézkedéseket.



Olvassa el, értelmezze és őrizze meg a használati utasítást.



Vegye figyelembe a felverődő tárgyakra vonatkozó biztonsági előírásokat és a kapcsolódó intézkedéseket.



Ne érintse meg a forgó kést.



Húzza le a gyertyapipát szállítás, tárolás, karbantartás vagy javítás előtt.



Tartsa be a biztonsági távolságot.

4.2 Rendeltetészerű használat

A STIHL RM 248 T és RM 253 T fűnyíró gép fűnyírásra szolgál.

▲ FIGYELMEZTETÉS

- Súlyos vagy halálos személyi sérüléseket és anyagi kárt okozhatunk azzal, ha nem rendeltetészerűen használjuk a fűnyíró gépet.
 - A fűnyíró gépet a jelen használati utasításban és a motor használati utasításában leírtak szerint kell használni.

4.3 A felhasználóval szembeni követelmények**▲ FIGYELMEZTETÉS**

- Az eligazításban nem részesült felhasználók nem ismerik és nem tudják felmérni a fűnyíró géppel járó veszélyeket. Az ilyen felhasználók,

illetve más személyek súlyos, akár halálos sérüléseket szenvedhetnek.



- ▶ Olvassuk el, értelmezzük és őrizzük meg a használati utasítást.

- ▶ Ha a fűnyíró gépet más személynek adjuk tovább: A fűnyíró gép és a motor használati utasítását is mellékelni kell.
- ▶ Győződjünk meg arról, hogy a felhasználó eleget tesz a következő követelményeknek:
 - A felhasználó kipihent.
 - A felhasználó fizikailag, érzékszerviileg és mentálisan képes működtetni, valamint használni a fűnyíró gépet. Ha a felhasználó fizikailag, érzékszerviileg vagy mentálisan akadályoztatott, akkor csak felelős személy felügyelete vagy irányítása alatt dolgozhat a géppel.
 - A felhasználó ismeri és fel tudja mérni a fűnyíró géppel járó veszélyeket.
 - A felhasználó tisztában van azzal, hogy felelős a balesetekért és a károkozásért.
 - A felhasználó nagykorú, vagy az adott ország szabályozásai értelmében felügyelettel szakmai képzésben vesz részt.
 - A felhasználó egy STIHL szakszerviz vagy szakértő által oktatásban részesült a fűnyíró gép első használata előtt.
 - A felhasználó nincs alkohol, gyógyszer vagy kábítószer befolyása alatt.
- ▶ Bizonytalanság esetén: Keressük fel valamelyik STIHL szakszervizt.

4.4 Ruházat és felszerelés

▲ FIGYELMEZTETÉS

- A gép működés közben nagy sebességgel repíthet fel tárgyakat. A felhasználó ennek következtében megsérülhet.
 - ▶ Viseljen hosszú, ellenálló anyagból készült nadrágot.
- Munka közben zaj keletkezik. A zaj károsíthatja a hallást.
 - ▶ Viseljen hallásvédőt.
- Munka közben a por felkavarodhat. A belélegzett por károsíthatja az egészséget és allergiás reakciókat válthat ki.
 - ▶ Por felkavarása esetén: viseljen porvédő maszkot.
- A nem megfelelő ruházat beakadhat a fába, bozódba és a fűnyíró gépbe. A nem megfelelő ruházatot viselő felhasználó súlyos sérüléseket szenvedhet.
 - ▶ Viseljen szorosan testhez simuló ruházatot.

- ▶ Ne viseljen sálát és ékszert.
- Tisztítás, karbantartás vagy szállítás során a felhasználó hozzáérhet a késhez. A felhasználó ennek következtében megsérülhet.
 - ▶ Viseljen ellenálló anyagból készült védőkesztyűt.
 - ▶ Csúszásmentes talpú, erős, zárt lábbelit viseljen.
- Ha a felhasználó nem megfelelő lábbelit visel, megsúszhat. A felhasználó ennek következtében megsérülhet.
- A kések élezése során az anyag részecskéi szétszóródhatnak. A felhasználó ennek következtében megsérülhet.
 - ▶ Viseljen szorosan illeszkedő védőszemüveget. A megfelelő védőszemüveget az EN 166 szabvány vagy az adott ország előírásai szerint tesztelték, ezek a megfelelő jelöléssel ellátva, kereskedelmi forgalomban kaphatók.
 - ▶ Viseljen ellenálló anyagból készült védőkesztyűt.

4.5 A kezelő munkaterülete és a környezet

▲ FIGYELMEZTETÉS

- A kívülálló személyek, gyermekek és állatok nem ismerik, valamint nem tudják felmérni a fűnyíró géppel és a felferődő tárgyakkal járó veszélyeket. Ez súlyos, akár halálos sérüléseket okozhat a kívülállóknál, a gyermekeknél és az állatoknál, valamint anyagi károkat idézhet elő.



- ▶ A kívülálló személyeket, gyermekeket és állatokat távol kell tartani a munkaterülettől.

- ▶ Tartsunk kellő távolságot a tárgyaktól.
- ▶ Ne hagyjuk felügyelet nélkül a fűnyíró gépet.
- ▶ Győződjünk meg arról, hogy gyermekek nem játszhatnak a fűnyíró géppel.
- A motor működése közben forró kipufogógázok áramlanak ki a hangtompítóból. A forró kipufogógázok meggyújthatják a gyúlékony anyagokat, és tüzet okozhatnak.
 - ▶ Ügyeljünk arra, hogy a kipufogógáz ne áramoljon gyúlékony anyagokra.

4.6 Biztonságos állapot

4.6.1 Fűnyíró gép

- A fűnyíró gép akkor van üzembiztos állapotban, ha teljesülnek az alábbi feltételek:
- A fűnyíró gép sérülésmentes.

- Nem folyik a benzin a fűnyíró gépből.
- Az üzemanyagtartály zárósapkája zárva van.
- Nem folyik a motorolaj a fűnyíró gépből.
- A motorolajtartály zárósapkája zárva van.
- A fűnyíró gép tiszta.
- A kezelőelemek működnek, és azokat nem alakították át.
- Ha nyírás közben a lenyírt fűnek a fűgyűjtő kosárba kell kerülnie: megfelelően beakasztották a fűgyűjtő kosarat.
- Ha nyírás közben a lenyírt fű hátsó kihordása a cél: a fűgyűjtő kosarat leakasztották, és a kidobónyílás fedele zárva van.
- A kés előírás szerint van felszerelve.
- Eredeti STIHL tartozékokat építettek a fűnyíró gépbe.
- A tartozékok előírás szerint vannak beszerelve.
- A rugós mechanizmusok épek és működőképesekek.
- A nyírás kapcsolókarjának felengedésekor a motor leáll.



▲ FIGYELMEZTETÉS

- Nem üzembiztos állapotban előfordulhat, hogy az alkatrészek nem működnek megfelelően, üzemben kívül kerülnek a biztonsági berendezések és üzemanyag folyik ki a gépből. Ez súlyos, akár halálos személyi sérülésekkel járhat.
 - ▶ Sérülésmentes fűnyíró géppel dolgozzunk.
 - ▶ Ha benzin folyik a fűnyíró gépből: Ne dolgozzon a fűnyíró géppel, és keresse fel valamelyik STIHL szakszervizt.
 - ▶ Zárja vissza az üzemanyagtartály zárósapkáját.
 - ▶ Ha motorolaj folyik a fűnyíró gépből: Ne dolgozzon a fűnyíró géppel, és keresse fel valamelyik STIHL szakszervizt.
 - ▶ Zárja vissza a motorolajtartály zárósapkáját.
 - ▶ Ha a fűnyíró gép szennyezett: Tisztítsa meg a fűnyíró gépet.
 - ▶ Ne alakítsa át a fűnyíró gépet és a gép biztonsági rendszereit.
 - ▶ Tilos a fűnyíró gépen a motor teljesítményét vagy fordulatszámát módosító bármilyen beavatkozást végezni.
 - ▶ Ha nem működnek a kezelőelemek: ne dolgozzon a fűnyíró géppel.
 - ▶ A rugós mechanizmusokban tárolt energia felszabadulhat.
 - ▶ Ha nyírás közben a lenyírt fűnek a fűgyűjtő kosárba kell kerülnie: A fűgyűjtő kosarat a jelen használati utasításban leírtak szerint kell beakasztani.

- ▶ Eredeti STIHL tartozékokat építsen a fűnyíró gépbe.
- ▶ A kést a jelen használati utasításban leírtak szerint kell beszerelni.
- ▶ A tartozékokat a jelen használati utasításban és a tartozék használati utasításában megadott módon kell felszerelni.
- ▶ Ne helyezzen tárgyakat a fűnyíró gép nyílásaiba.
- ▶ Az elhasználadott vagy sérült tájékoztató táblákat ki kell cserélni.
- ▶ Kétség esetén: keresse fel valamelyik STIHL szakszervizt.

4.6.2 Kés

A kés akkor van biztonságos állapotban, ha teljesülnek az alábbi feltételek:

- A kés és a kapcsolódó alkatrészek sérülésmentesek.
- A kés nincs eldeformálódva.
- A kés előírás szerint van felszerelve.
- A kés megfelelően meg van élezve.
- A kés sorjamentes.
- A kés megfelelően ki van egyensúlyozva.
- A kés vastagsága és szélessége az előírt minimális értéknél nem kisebb,  19.2.
- Az élezési szöveget betartották,  19.2.

▲ FIGYELMEZTETÉS

- Nem biztonságos állapotban a kés részei fellelülhetnek és kirepülhetnek. Ez súlyos személyi sérülésekkel járhat.
 - ▶ Ép késsel és alkatrészekkel dolgozzunk.
 - ▶ A kést előírás szerint szereljük be.
 - ▶ A kést előírás szerint élezzük meg.
 - ▶ Amennyiben a kés vastagsága vagy szélessége kisebb az előírt minimális értékeknél: Cseréljük ki a kést.
 - ▶ A kést STIHL szakszervizzel egyensúlyoztassuk ki.
 - ▶ Bizonytalanság esetén: Keressük fel valamelyik STIHL szakszervizt.

4.7 Üzemanyag és tankolás

▲ FIGYELMEZTETÉS

- Ehhez a fűnyíró géphez üzemanyagként benzint kell használni. A benzin rendkívül gyúlékony. A benzin nyílt láng vagy forró tárgyak hatására belobbanhat vagy felrobbanhat. Ez súlyos, akár halálos személyi sérülésekhez, illetve anyagi károkhoz vezethet.
 - ▶ Óvjuk a benzint hőtől és nyílt lángtól.
 - ▶ Ügyeljünk arra, hogy ne folyjon mellé a benzin.

- ▶ Ha a benzin melléfolyik: Itassuk fel a kiömlött benzint egy kendővel, és csak azután indítsuk be a motort, hogy a fűnyíró gép mindegyik része megszáradt.
- ▶ Tilos a dohányzás!
- ▶ Tilos az üzemanyagot nyílt láng közelében betölteni.
- ▶ Az üzemanyag betöltése előtt állítsuk le, és hagyjuk lehűlni a motort.
- ▶ Ha le kell üríteni a tartályt: A műveletet a szabadban végezzük.
- ▶ A motort a tankolás helyszínétől legalább 3 méteres távolságban indítsuk be.
- ▶ Soha ne legyen benzin a fűnyíró gép üzemanyagtartályában, ha a gépet épületen belül tároljuk.
- A benzingőzők belélegzése mérgezést okozhat.
 - ▶ Ne lélegezzük be a benzingőzőket.
 - ▶ A fűnyíró gépet jól szellőző helyen tankoljuk.
- Üzem közben a fűnyíró gép felmelegszik. A benzin kitágul, és az üzemanyagtartályban túlnyomás keletkezik. Ha az üzemanyagtartály zárósapkája nincs a helyén, a benzin kifröccsenhet. A kifröccsenő benzin meggyulladhat. A felhasználó ennek következtében súlyosan megsérülhet.
 - ▶ Mielőtt levennénk az üzemanyagtartály zárósapkáját, hagyjuk lehűlni a fűnyíró gépet.
- A benzinnel átitatódott ruházat könnyen meggyulladhat. Ez súlyos, akár halálos személyi sérülésekhez, illetve anyagi károkhoz vezethet.
 - ▶ Ha benzin kerül a ruházatra: Cseréljük le a ruházatot.
- A benzin környezetkárosító lehet.
 - ▶ Ügyeljünk arra, hogy ne folyjon mellé az üzemanyag.
 - ▶ A benzint előírászerűen kell ártalmatlanítani.
- A benzin bőrre vagy szembe kerülve bőr-, illetve szemirritációt okozhat.
 - ▶ Kerüljük az érintkezést a benzinnel.
 - ▶ Ha a folyadék a bőrre kerül: Mossuk le bő vízzel és szappannal az érintett bőrfelületet.
 - ▶ Ha a folyadék szembe kerül: Legalább 15 percen keresztül öblítsük a szemet bő vízzel, és orvoshoz kell fordulni.
- A fűnyíró gép gyújtóberendezése szikrákat kelt. A szikrák kijuthatnak a gyújtóberendezésből, és gyúlékony vagy robbanásveszélyes környezetben tüzet vagy robbanást idézhetnek elő. Ez súlyos, akár halálos személyi sérülésekhez, illetve anyagi károkhoz vezethet.

- ▶ A motor használati utasításában megadott gyújtógyertyákat kell használni.
- ▶ Csavarjuk be és húzzuk meg a gyújtógyertyát.
- ▶ A gyertyapipát szorosan helyezzük vissza.
- Károsíthatja a fűnyíró gépet, ha nem a motornak megfelelő benzint töltenek a gépbe.
 - ▶ Friss, ólommentes, márkás üzemanyagot használjunk.
 - ▶ Tartsuk be a motor használati utasításában szereplő előírásokat.

4.8 Munkavégzés

▲ FIGYELMEZTETÉS

- Ha a felhasználó nem megfelelően indítja be a motort, elveszítheti az uralmat a fűnyíró gép felett. A felhasználó súlyosan megsérülhet.
 - ▶ A motort a jelen használati utasításban leírtak szerint kell beindítani.
- A felhasználó bizonyos helyzetekben már nem tud munka közben összpontosítani. Ilyenkor megbotolhat, eleshet és súlyosan megsérülhet.
 - ▶ Nyugodtan és megfontoltan dolgozzon.
 - ▶ Csak jó látási viszonyok mellett nyírja a fűvet. Ha rosszak a fény- és látási viszonyok, ne dolgozzon a fűnyíró géppel.
 - ▶ Egyedül irányítsa a fűnyíró gépet.
 - ▶ Fordítson figyelmet az akadályokra.
 - ▶ Ne billentse meg a fűnyíró gépet.
 - ▶ A talajon állva dolgozzon, és őrizze meg az egyensúlyát.
 - ▶ Ha fáradtság jeleit tapasztalja: Iktasson be szünetet.
 - ▶ Ha lejtőn végzi a fűnyírást: a lejtőre merőlegesen haladjon.
 - ▶ Ne dolgozzon 25°-nál (46,6%) meredekebb emelkedőkön.
 - ▶ Különös elővigyázattal használja a fűnyíró gépet, ha lejtők, peremek, mélyedések, hulladékhalmozatok vagy töltések közelében dolgozik.
 - ▶ A munkaidőt úgy tervezze meg, hogy elkerülhető legyen a hosszabb időtartamú nagyfokú terhelés.
- A motor működése közben kipufogógázok keletkeznek. A kipufogógázok belélegzése mérgezést okozhat.
 - ▶ Ne lélegezzük be a kipufogógázokat.
 - ▶ A fűnyíró géppel jól szellőző helyen dolgozzon.
 - ▶ Rosszullét, fejfájás, látászavar, hallászavar vagy szédülés esetén: függesszük fel a munkát, és forduljunk orvoshoz.

- Ha a kezelő a motor működése közben hallásvédő eszközt visel, korlátozottan érzékelheti és ítélheti meg a zajokat.
 - ▶ Nyugodtan és megfontoltan dolgozzon.
- A fűnyíró gép motorleállító szerkezettel rendelkezik.
 - ▶ A nyírás kapcsolókarjának elengedésekor a motor és a kés 3 másodpercen belül leáll.
- A forgó kés megvághatja a felhasználót. A felhasználó súlyosan megsérülhet.



- ▶ Húzza le a gyertyapipát.



- ▶ Ne érintse meg a forgó kést.
 - ▶ Ha a kés megakad valamiben: Állítsa le a motort. Csak ezután távolítsa el a tárgyat.
- Ha munkavégzés közben kerékajtás nélkül dolgozik, a kerékajtás véletlenül bekapcsolódhat, és a fűnyíró gép ilyenkor mozgásba jön. Ez súlyos személyi sérüléseket és anyagi károkat okozhat.
 - ▶ A kerékajtás kapcsolókarját csak akkor húzza meg, ha be kell kapcsolni a kerékajtást.
 - Ha a fűnyíró gép munka közben szokatlanul vagy rendellenesen viselkedik, akkor előfordulhat, hogy nincs biztonságos állapotban. Ez súlyos személyi sérüléseket és anyagi károkat okozhat.
 - ▶ Ilyenkor függesszük fel a munkát, és keressünk fel egy STIHL szakkereskedőt.
 - Munka közben a fűnyíró gép rezgéseket bocsáthat ki.
 - ▶ Viseljen védőkesztyűt.
 - ▶ Tartson szüneteket.
 - ▶ Ha keringési zavar jeleit észleli: Forduljon orvoshoz.
 - Tartsa szemmel a nyírási területet, és ügyeljen az akadályokra. Ha munka közben a kés idegen tárgyba ütközik, nagy sebességgel felveződhet a tárgy vagy annak részei. Ez személyi sérüléseket és anyagi károkat okozhat.
 - ▶ Távolítsa el az idegen tárgyakat (pl. köveket, drótokat, játékokat) a munkaterületről. Jelölje meg a nehezen észrevehető, nem eltávolítható tárgyakat.
 - A nyírási üzemmód kapcsolókarjának elengedésekor a kés rövid ideig még tovább forog. Ez súlyos személyi sérülésekkel járhat.
 - ▶ Várja meg, amíg a kés leáll.
 - ▶ A fűgyűjtő kosarat csak a kés forgásának megállása után akassza ki.



- Ha a forgó kés kemény tárgyba ütközik, szikra keletkezhet. Gyúlékony környezetben a szikrák tüzet okozhatnak. Ez súlyos, akár halálos személyi sérülésekhez, illetve anyagi károkhöz vezethet.
 - ▶ Ne dolgozzon gyúlékony környezetben.
- Ha a fűnyíró gépet lejtős területen állítja le, onnan véletlenül legurulhat. Ez személyi sérüléseket és anyagi károkat okozhat.
 - ▶ A fűnyíró gépet csak akkor engedje el, ha sik területen áll, és magától nem gurulhat el.
- Ha a tolókarra tárgyakat rögzít, a fűnyíró gép a plusz súly miatt felbillenhet. Ez személyi sérüléseket és anyagi károkat okozhat.
 - ▶ Ne rögzítsen tárgyakat a tolókarra.

▲ VESZÉLY

- Ha a munkát feszültség alatt álló kábelek közelében végzi, a kés hozzáérhet a feszültség alatt álló kábelekhez, és károsíthatja azokat. A felhasználó súlyosan, akár halálosan megsérülhet.
 - ▶ Ne dolgozzon feszültség alatt álló kábelek környezetében.
- Zivatarban végzett munka közben villámcsapás érheti a felhasználót. A felhasználó súlyosan, akár halálosan megsérülhet.
 - ▶ Zivatar esetén: Ne dolgozzon a géppel.
- A felhasználó elcsúszhat, ha esőben végez munkát. A felhasználó súlyosan, akár halálosan megsérülhet.
 - ▶ Esőben: Ne dolgozzon a géppel.

4.9 Szállítás

▲ FIGYELMEZTETÉS

- Szállítás közben a fűnyíró gép felborulhat vagy elmozdulhat. Ez személyi sérüléseket és anyagi károkat okozhat.
 - ▶ Állítsa le a motort.



- ▶ Várja meg, amíg a kés leáll.



- ▶ Húzza le a gyertyapipát.

- ▶ A fűnyíró gépet úgy biztosítsa hevederekkel, szíjakkal vagy hálóval az arra alkalmas rakodófelületen, hogy az ne tudjon felborulni és ne mozdulhasson el.
- A motor működését követően a hangtompító és a motor forró lehet. Ez szállítás közben égési sérüléseket okozhat.

- ▶ A fűnyíró gépet tolja.
- A fűnyíró gép nehéz. Ha a felhasználó egyedül viszi a fűnyíró gépet, megsérülhet.
 - ▶ Viseljen védőkesztyűt.
 - ▶ A fűnyíró gépet két személynek kell vinnie.
- A benzin szállítás közben szivároghat, szennyezést és anyagi kárt okozva.
 - ▶ A fűnyíró gépet tolja.
 - ▶ A gépet benzin nélküli szállítsa.

4.10 Tárolás

▲ FIGYELMEZTETÉS

- A gyermekek nem ismerik és nem tudják felmérni a fűnyíró géppel járó veszélyeket, emiatt súlyos sérülések érhetik őket.
 - ▶ Állítsa le a motort.
 - ▶ A fűnyíró gépet gyermekek számára elérhetetlen helyen tartsa.
- A nedvesség miatt a fém alkatrészek rozsdásodhatnak. Emiatt károsodhat a fűnyíró gép.
 - ▶ Tartsa tisztán és szárazon a fűnyíró gépet.
- Ha a fűnyíró gépet lejtős területen tárolja, onnan véletlenül legurulhat. Ez személyi sérüléseket és anyagi károkat okozhat.
 - ▶ A fűnyíró gépet kizárólag sík felületen tárolja.

4.11 Tisztítás, karbantartás és javítás

▲ FIGYELMEZTETÉS

- Ha tisztítás, karbantartás vagy javítás közben jár a motor, súlyos személyi sérülések és anyagi károk következhetnek be.
 - ▶ Állítsa le a motort.



- ▶ Várja meg, amíg a kés leáll.



- ▶ Húzza le a gyertyapipát.

- Ha tisztítás, karbantartás vagy javítás közben jár a motor, véletlenül bekapcsolhat a kerék-hajtás. Ez súlyos személyi sérüléseket és anyagi károkat okozhat.
 - ▶ Állítsa le a motort.



- ▶ Húzza le a gyertyapipát.

- A motor működését követően a hangtompító és a motor forró lehet. Ez égési sérüléseket okozhat.



- ▶ Várja meg, amíg a hangtompító és a motor lehül.
- Az erős tisztítószerrel, vízsugárral vagy éles tárgyakkal való tisztítás megrongálhatja a fűnyíró gépet vagy a kést. Ha nem megfelelően tisztítja a fűnyíró gépet vagy a kést, előfordulhat, hogy működésképtelenek lesznek az alkatrészek, és üzemképtelenné válnak a biztonsági berendezések. Ez súlyos személyi sérülésekkel járhat.
 - ▶ A fűnyíró gépet és a kést a jelen használati utasításban leírtak szerint kell tisztítani,  15.2.









- Ha nem a jelen használati utasításban leírtak szerint tartja karban vagy javítja a fűnyíró gépet vagy a kést, előfordulhat, hogy működésképtelenek lesznek az alkatrészek, és üzemképtelenné válnak a biztonsági berendezések. Ez súlyos, akár halálos személyi sérülésekkel járhat.
 - ▶ Cserélje ki az elhasználódott vagy sérült alkatrészeket.
 - ▶ A fűnyíró gépet a jelen használati utasításban leírtak szerint kell karbantartani vagy javítani.
 - ▶ A kést a jelen használati utasításban leírtak szerint kell karbantartani.
- A kés tisztítása, karbantartása vagy javítása során a felhasználó megvághatja magát az éles végőekkel. A felhasználó ennek következtében megsérülhet.
 - ▶ Viseljen ellenálló anyagból készült védőkesztyűt.
- Az élezés során a kés felforrósodhat, és a felhasználó megégetheti magát.
 - ▶ Várja meg, amíg a kés lehül.
 - ▶ Viseljen ellenálló anyagból készült védőkesztyűt.

5 A fűnyíró gép működőképes állapotba helyezése

5.1 A fűnyíró gép működőképes állapotba helyezése

A munka megkezdése előtt mindig végre kell hajtani a következő lépéseket:

- ▶ Távolítsa el a csomagolóanyagot és a szállításhoz használt védőeszközöket a készülékről.
- ▶ Győződjön meg arról, hogy a következő alkatrészek biztonsági szempontból megfelelő állapotban vannak:
 - a fűnyíró gép,  4.6.1
 - a kés,  4.6.2
- ▶ Tisztítsuk meg a fűnyíró gépet,  15.

- ▶ Ellenőrizze a kést,  10.1.
- ▶ Szereljük fel a tolókart,  6.1.
- ▶ Motorolaj betöltése,  6.3.
- ▶ Hajtsuk fel a tolókart  8.1.
- ▶ Töltsünk benzint a fűnyíró gépbe,  7.
- ▶ Ha nyírás közben a lenyírt fűnek a fűgyűjtő kosárba kell kerülnie: akassza be a fűgyűjtő kosarat,  6.2.2.
- ▶ Ha nyírás közben a lenyírt fű hátsó kidobása a cél: Akassza le a fűgyűjtő kosarat,  6.2.3.
- ▶ Állítsa be a vágási magasságot,  11.2.
- ▶ Ellenőrizzük a kezelőelemeket  10.2.
- ▶ Amennyiben a fenti lépések nem hajthatók végre: Ne használja a fűnyíró gépet, és keresse fel valamelyik STIHL szakkereskedőt.

6 A fűnyíró gép összeszerelése

6.1 A tolókar felszerelése

- ▶ Állítsuk le a motort.
- ▶ Állítsuk a fűnyíró gépet sík felületre.

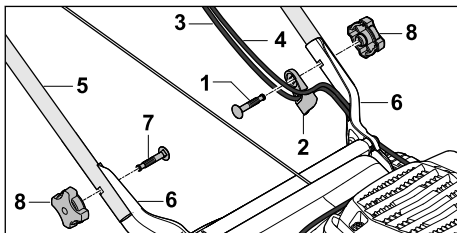

- ▶ Toljuk át a csavart (1) a huzalvezetőn (2).
- ▶ Akasszuk be a működtető huzalokat (3 és 4) a huzalvezetőbe (2).
- ▶ Tartsuk a tolókart (5) a tartórészekhez (6) úgy, hogy a furatok egy vonalba essenek.
- ▶ Belülről kifelé csúsztassuk át a csavarokat (1 és 7) a furatokon.
- ▶ Csavarjuk fel és húzzuk meg a csillagmarkolatú anyacsavarokat (8).

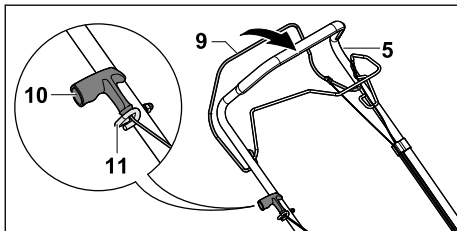

- ▶ Húzzuk le a gyertyapipát.
- ▶ Húzzuk a nyírás kapcsolókarját (9) a tolókarhoz (5), és tartsuk ebben a helyzetben.
- ▶ Lassan húzzuk ki az indítózsinórt (10) a huzalvezető (11) irányába.

- ▶ Akasszuk be az indítózsinórt (10) a huzalvezetőbe (11).
- ▶ Engedjük vissza a nyírás kapcsolókarját (9).
- ▶ Helyezzük vissza a gyertyapipát.

A tolókart (5) a későbbiekben nem kell leszerelni.

6.2 A fűgyűjtő kosár összeszerelése, beakasztása és leakasztása

6.2.1 A fűgyűjtő kosár összeszerelése

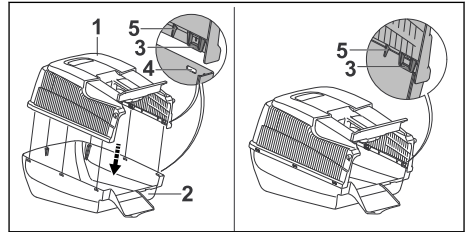

- ▶ Helyezzük a fűgyűjtő kosár felső részét (1) a fűgyűjtő kosár alsó részére (2).
- ▶ A nyelveknek (3) és vezetőknek (5) belül kell lenniük. A nyelveknek (3) a nyílások (4) magasságában kell elhelyezkedniük.
- ▶ Hátról előre felé nyomjuk egymás után a nyelveket (3) a nyílásokba (4).
- ▶ A nyelvek ilyenkor a helyükre pattannak (3).

6.2.2 A fűgyűjtő kosár beakasztása

- ▶ Állítsuk le a motort.
- ▶ Állítsuk a fűnyíró gépet sík felületre.

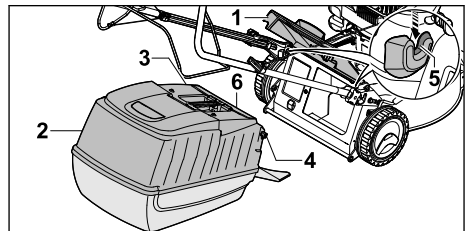

- ▶ Nyissuk fel és tartsuk ebben a helyzetben a kidobónyílás fedelét (1).
- ▶ Fogjuk meg a fűgyűjtő kosarat (2) a fogantyújánál (3), és akasszuk be a kampókat (4) a tartórészekbe (5).
- ▶ A fedélnek (6) zárva kell lennie.
- ▶ Illesszük a kidobónyílás fedelét (1) a fűgyűjtő kosárra (2).

6.2.3 A fűgyűjtő kosár leakasztása

- ▶ Állítsuk le a motort.
- ▶ Állítsuk a fűnyíró gépet sík felületre.

- ▶ Nyissuk fel és tartsuk ebben a helyzetben a kidobónyílás fedelét.
- ▶ A fogantyúnál fogva emeljük le a fűgyűjtő kosarat.
- ▶ Engedjük vissza a kidobónyílás fedelét.

6.3 Motorolaj betöltése

A motorolaj keni és hűti a motort.

A motorolaj specifikációjára és a betöltendő olajmennyiségre vonatkozó információk a motor használati utasításában találhatóak.

TUDNIVALÓ

- Kiszállításkor nincs motorolaj a gépben. Károsodhat a fűnyíró gép, ha motorolaj nélkül vagy túl kevés motorolajjal indítják be.
 - ▶ Indítás előtt mindig ellenőrizzük a motorolaj szintjét, és szükség esetén töltjük után a motorolajat.
- ▶ A motorolajat a motor használati utasításában leírtak szerint töltjük be.

7 A fűnyíró gép tankolása

7.1 A fűnyíró gép tankolása

TUDNIVALÓ

- Károsíthatja a fűnyíró gépet, ha nem megfelelő üzemanyagot töltenek bele.
 - ▶ Lásd a motor használati utasítását.
- ▶ Állítsuk le a motort.
- ▶ Állítsuk a fűnyíró gépet sík felületre.
- ▶ Tisztítsuk meg nedves törlerönggyel az üzemanyagtartály zárósapkájának környékét.

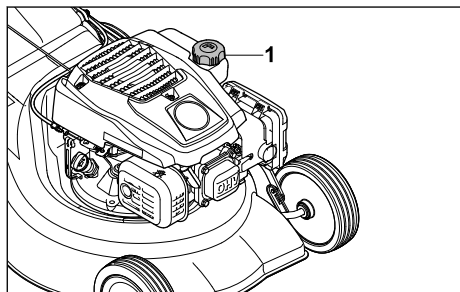

- ▶ Forgassuk el az üzemanyagtartály zárósapkáját (1) az óramutató járásával ellenkező irányba, amíg lehetővé nem válik.
- ▶ Vegyük le az üzemanyagtartály zárósapkáját.
- ▶ Töltsünk be annyi üzemanyagot, hogy a szintje az üzemanyagtartály pereme alatt legfeljebb 15 mm-rel legyen.

- ▶ Helyezzük vissza az üzemanyagtartály zárósapkáját.
- ▶ Forgassuk el az üzemanyagtartály zárósapkáját az óramutató járásával megegyező irányba, és kézzel húzzuk meg erősen. Az üzemanyagtartály lezárása ezzel megtörtént.

8 A fűnyíró gép beállítása a felhasználóhoz

8.1 A tolókar felhajtása

- ▶ Állítsuk le a motort.
- ▶ Húzzuk le a gyertyapipát.
- ▶ Állítsuk a fűnyíró gépet sík felületre.

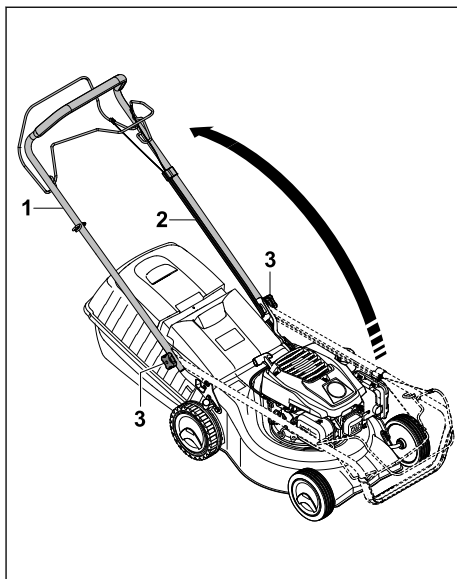

- ▶ Ha meg vannak húzva, lazítsuk meg a csillagmarkolatú anyacsavarokat (1).
- ▶ Hajtsuk fel a tolókart (2), közben ügyeljünk arra, hogy a működtető huzalok (3) ne csipődjenek be.
- ▶ Húzzuk meg a csillagmarkolatú anyacsavarokat (1). A tolókar (2) szilárdan csatlakozik a fűnyíró géphez.

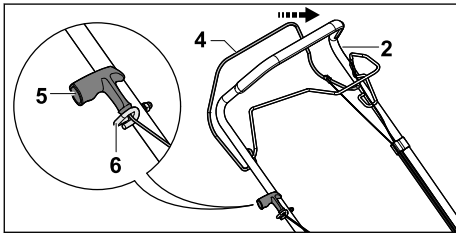

- ▶ Húzzuk a nyírás kapcsolókarját (4) a tolókarhoz (2), és tartsuk ebben a helyzetben.
- ▶ Lassan húzzuk ki az indítószinórt (5) a huzalvezető (6) irányába.
- ▶ Akasszuk be az indítószinórt (5) a huzalvezetőbe (6).
- ▶ Engedjük vissza a nyírás kapcsolókarját (4).
- ▶ Helyezzük vissza a gyertyapipát.

8.2 A tolókar lehajtása

A tolókar a helytakarékos szállítás és tárolás érdekében lehajtható.

- ▶ Állítsuk le a motort.
- ▶ Húzzuk le a gyertyapipát.
- ▶ Állítsuk a fűnyíró gépet sík felületre.
- ▶ Húzzuk a nyírás kapcsolókarját a tolókarhoz, és tartsuk ebben a helyzetben.
- ▶ Akasszuk ki az indítószinórt a huzalvezetőből, és lassan engedjük vissza a motor irányába.
- ▶ Engedjük vissza a nyírás kapcsolókarját.
- ▶ Tartsuk meg a tolókart, és lazítsuk meg a csillagmarkolatú anyacsavarokat.
- ▶ Hajtsuk előre a tolókart.

9 A motor indítása és leállítása

9.1 A motor beindítása

- ▶ Állítsuk a fűnyíró gépet sík felületre.

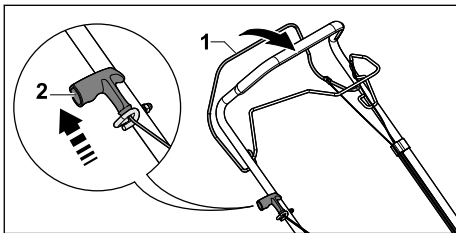

- ▶ Bal kezünkkel húzzuk a nyírás kapcsolókarját (1) a tolókarhoz, és tartsuk ebben a helyzetben.
- ▶ A jobb kezünkkel lassan húzzuk ki az indítószinórt (2), amíg ellenállást nem tapasztalunk.

- ▶ Gyorsan húzzuk ki és engedjük vissza az indítószinórt (2), amíg a motor be nem indul.
- ▶ Ha nem indul be a motor: Lásd a motor használati utasítását.

9.2 A motor leállítása



- ▶ Állítsuk a fűnyíró gépet sík felületre.
- ▶ Engedjük vissza a nyírás kapcsolókarját. A motor ilyenkor leáll.
- ▶ A fűnyíró gép magára hagyható.

10 A fűnyíró gép ellenőrzése

10.1 A kés ellenőrzése

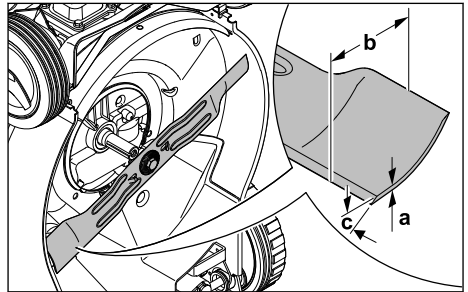
- ▶ Állítsuk le a motort.
- ▶ Húzzuk le a gyertyapipát.
- ▶ Állítsuk fel a fűnyíró gépet  15.1.



- ▶ Mérjük meg a következőket:
 - vastagság (a),
 - szélesség (b),
 - élezési szög (c).
- ▶ Amennyiben a kés vastagsága vagy szélessége kisebb az előírt minimális értékeknél: Cseréljük ki a kést  19.2.
- ▶ Ha az élezési szög nem felel meg az előírásoknak: Élezzük meg a kést  19.2.
- ▶ Bizonytalanság esetén: Keressük fel valamelyik STIHL szakszervizt.

10.2 A kezelőelemek ellenőrzése

A nyírás kapcsolókarja és a kerékajtás kapcsolókarja

- ▶ Állítsuk le a motort.
- ▶ Húzzuk a nyírás kapcsolókarját és a kerékajtás kapcsolókarját teljesen a tolókar irányába, majd engedjük vissza.
- ▶ Ha a nyírás vagy a kerékajtás kapcsolókarja nehezen mozdul, vagy nem tér vissza a kiindulási helyzetbe: Ne használjuk a fűnyíró gépet, és keressük fel valamelyik STIHL szakszervizt. A nyírás vagy a kerékajtás kapcsolókarja ilyenkor meghibásodott.

11 Munkavégzés a fűnyíró géppel

11.1 A fűnyíró gép tartása és vezetése

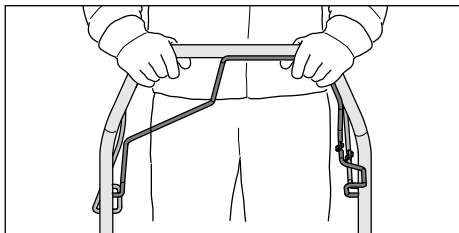

- ▶ Fogjuk meg a tolókart mindkét kezünkkel úgy, hogy a hüvelykujjunkkal körülzárjuk azt.

11.2 A vágási magasság beállítása

7 vágási magasság állítható be:

- 30 mm = 1. helyzet
- 40 mm = 2. helyzet
- 50 mm = 3. helyzet
- 55 mm = 4. helyzet
- 65 mm = 5. helyzet
- 70 mm = 6. helyzet
- 80 mm = 7. helyzet

A helyzetek a fűnyíró gépen találhatók.

A vágási magasság beállítása

- ▶ Állítsa le a motort.
Nem foroghat a kés.
- ▶ Állítsa a fűnyíró gépet sík felületre.

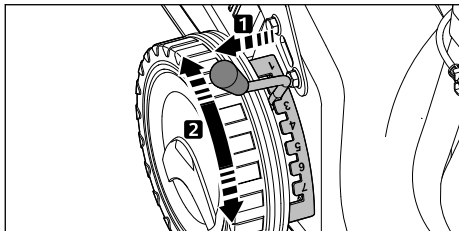

- ▶ Húzza ki az (1) kart a mélyedésből, és állítsa a kívánt helyzetbe.

11.3 A kerékajtás be- és kikapcsolása

11.3.1 A kerékajtás bekapcsolása

- ▶ Állítsuk a fűnyíró gépet sík felületre.
- ▶ Indítsuk be a motort.

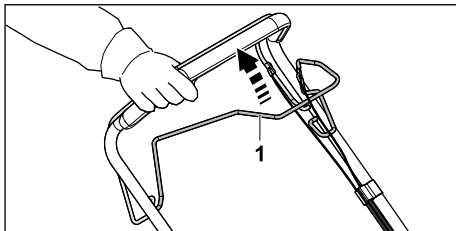

- ▶ Húzzuk a kerékajtás kapcsolókarját (1) teljesen a tolókar irányába, és tartsuk ebben a helyzetben úgy, hogy a hüvelykujjunkkal körülzárjuk a tolókart.
A fűnyíró gép elindul.

11.3.2 A kerékajtás kikapcsolása

- ▶ Engedjük vissza a kerékajtás kapcsolókarját.
- ▶ Várjuk meg, amíg a fűnyíró gép megáll.

11.4 Nyírás

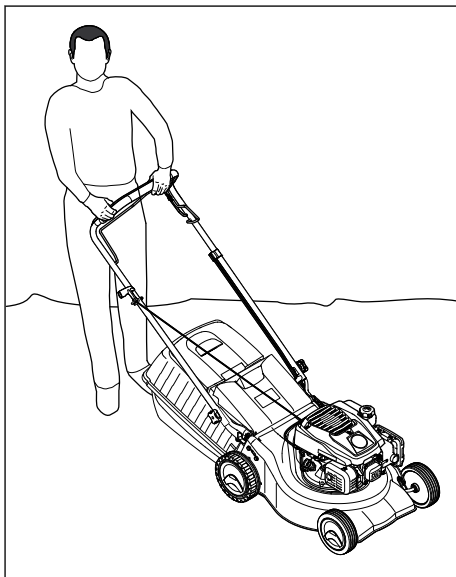

- ▶ Ha bekapcsolt kerékajtással dolgozunk: A fűnyíró géppel kontrollált módon haladjunk előre.
- ▶ Ha kikapcsolt kerékajtással dolgozunk: A fűnyíró gépet lassan és kontrollált módon toljuk előre felé.

11.5 A fűgyűjtő kosár ürítése

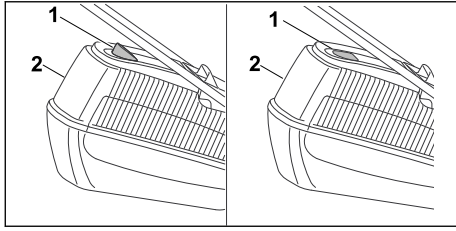

A kés által keltett légáram megemeli a telíttségjelzőt (1). Ha a fűgyűjtő kosár megtelt, a légáramlás megszakad. Ha túlságosan gyenge a légáram, a telíttségjelző (1) visszatér az alapállapotába. Ez azt jelzi, hogy ki kell üríteni a fűgyűjtő kosarat (2).

A telíttségjelző (1) csak optimális légáramlás esetén működik megfelelően. A külső hatások (pl. nedves, tömött vagy magas fű, alacsony vágási magasság, szennyeződések) hátrányosan befolyásolhatják a légáramot és ezáltal a telíttségjelző (1) működését.

- ▶ Ha a telíttségjelző (1) visszatér az alapállapotába: Ürítsük ki a fűgyűjtő kosarat (2).
- ▶ Állítsuk le a motort.
- ▶ Akasszuk le a fűgyűjtő kosarat (2).

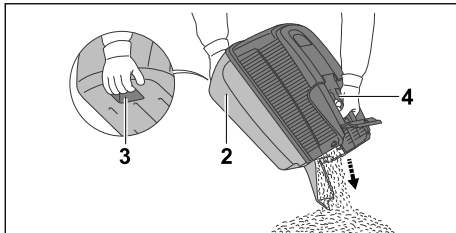

- ▶ Fogjuk meg a fűgyűjtő kosarat (2) a fogantyúnál (4), a másik kezünkkel pedig tartjuk meg az alsó fogantyút (3).
- ▶ Ürítsük ki a fűgyűjtő kosarat (2).
- ▶ Akasszuk vissza a fűgyűjtő kosarat (2).

12 Munka után

12.1 Munkavégzés után

- ▶ Állítsuk le a motort.
- ▶ Ha a fűnyíró gép nedves: Hagyjuk megszáradni a fűnyíró gépet.
- ▶ Tisztítsuk meg a fűnyíró gépet.

13 Szállítás

13.1 A fűnyíró gép szállítása

- ▶ Állítsuk le a motort.
Nem foroghat a kés.

- ▶ Húzzuk le a gyertyapipát.

A fűnyíró gép tolása

- ▶ A fűnyíró gépet lassan és kontrollált módon toljuk előre felé.

A fűnyíró gép hordozása

- ▶ Viselünk ellenálló anyagból készült munkavédelmi kesztyűt.
- ▶ Akasszuk le a fűgyűjtő kosarat.

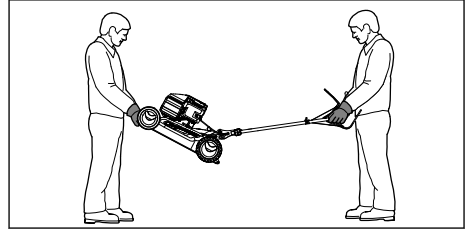

- ▶ Ha a fűnyíró gépet kihajtott tolokarral viszik:
 - ▶ Az egyik személy két kézzel tartsa erősen a fűnyíró gépet a ház elejénél, a másik személy pedig két kézzel a tolokarnál tartsa erősen.
 - ▶ A fűnyíró gépet két személynek kell megemelnie és hordoznia.

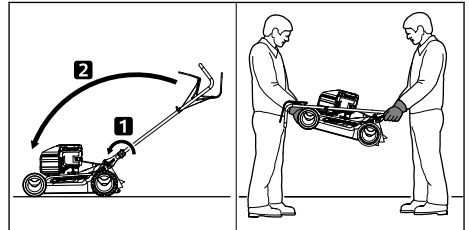

- ▶ Ha a fűnyíró gépet lehajtott tolokarral viszik:
 - ▶ Hajtsuk le a tolokart.
 - ▶ Az egyik személy két kézzel tartsa erősen a fűnyíró gépet a ház elejénél, a másik személy pedig két kézzel a tolokarnál tartsa erősen.
 - ▶ A fűnyíró gépet két személynek kell megemelnie és hordoznia.

A fűnyíró gép szállítása gépkocsival

- ▶ A fűnyíró gépet úgy biztosítsuk álló helyzetben, hogy az ne tudjon felborulni és ne mozdulhasson el.

14 Tárolás

14.1 A fűnyíró gép tárolása

- ▶ Állítsa le és hagyja lehűlni a motort.
- ▶ Húzza le a gyertyapipát.

- ▶ A fűnyíró gépet az alábbiakat betartva tárolja:
 - Tartsa a fűnyíró gépet gyermek számára elérhetetlen helyen.
 - A fűnyíró gép tiszta és száraz.
 - A fűnyíró gép ne tudjon felborulni.
 - A fűnyíró gép ne tudjon elgurulni.
- Ha a fűnyíró gépet 3 hónapnál hosszabb ideig tárolják:
- ▶ Hagyja leürülni az üzemanyagtartályt.
 - ▶ Tisztítsa ki az üzemanyagtartályt valamelyik STIHL szakszervizzel.
 - ▶ Cserélje le a motorolajat a motor használati utasításában megadott típusúra.
 - ▶ Tekerje ki a gyújtógyertyát.



FIGYELMEZTETÉS

- Lehúzott gyertyapipánál az indítózsínór kihúzásakor szikrák kerülhetnek a szabadba. A szikrák gyúlékony vagy robbanásveszélyes környezetben tüzet vagy robbanást okozhatnak. Ez súlyos, akár halálos személyi sérülésekhez, illetve anyagi károkhoz vezethet.
 - ▶ Tartsa távol a gyertyapipát a gyertyanyílástól.
- ▶ Egymás után többször húzza ki és engedje vissza az indítózsínórt.
- ▶ Tekerje be és húzza meg a gyújtógyertyát.

15 Tisztítás

15.1 A fűnyíró gép felállítása

- ▶ Hagyjuk leürülni az üzemanyagtartályt. A motor ilyenkor leáll.
- ▶ Állítsuk a fűnyíró gépet sík felületre.
- ▶ Akasszuk le a fűgyűjtő kosarat.
- ▶ Állítsuk a vágási magasságot az 1-es helyzetbe  11.2.
- ▶ Akasszuk ki az indítózsínórt a huzalvezetőből.

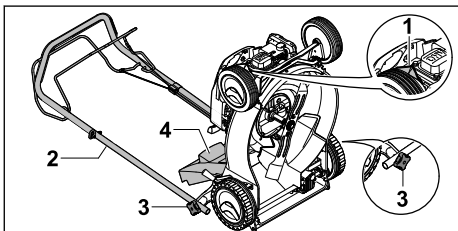

- ▶ Húzzuk le a gyertyapipát (1).
- ▶ Tartsuk meg a tolókart (2), és lazítsuk meg a csillagmarkolatú anyacsavarokat (3).
- ▶ Hajtsuk hátra a tolókart (2).
- ▶ Nyissuk fel és tartsuk ebben a helyzetben a kidobónyílás fedelét (4).
- ▶ Hátrafelé döntve állítsuk fel a fűnyíró gépet.

15.2 A fűnyíró gép tisztítása

- ▶ Állítsa le a motort.
- ▶ Hagyja lehűlni a fűnyíró gépet.
- ▶ Húzza le a gyertyapipát.
- ▶ Nedves törlőronggyal tisztítsa meg a fűnyíró gépet.
- ▶ A szellőzőnyílásokat ecsettel tisztítsa meg.
- ▶ Állítsa fel a fűnyíró gépet.
- ▶ Tisztítsa meg a kés környékét és a kést egy fadarabbal, puha kefével vagy nedves törlőronggyal.
- ▶ Helyezze vissza a gyertyapipát.

TUDNIVALÓ

- A nagynyomású mosóval vagy vízszugárral történő tisztítás megrongálhatja a gépet.
 - ▶ Ne tisztítsa a gépet nagynyomású mosóval vagy vízszugárral.

16 Karbantartás

16.1 Karbantartási intervallumok

A karbantartási intervallumok a környezeti és munkafeltételektől függenek. A STIHL a következő karbantartási intervallumokat javasolja:

Motor

- ▶ A motorolajjal kapcsolatos karbantartásokat a motor használati utasításában megadottak szerint végezzük.

Fűnyíró gép

- ▶ Évente ellenőriztessük a fűnyíró gépet valamelyik STIHL szakszervizzel.

16.2 A fűnyíró kés felszerelése és leszerelése

16.2.1 A kés leszerelése

- ▶ Állítsuk le a motort.
- ▶ Húzzuk le a gyertyapipát.
- ▶ Állítsuk fel a fűnyíró gépet.

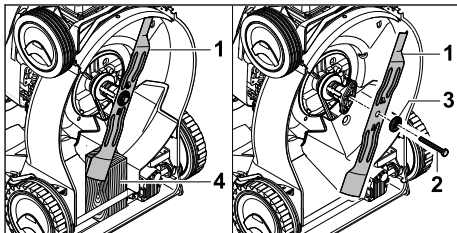

- ▶ Rögzítsük a kést (1) egy fadarabbal (4).
- ▶ Csavarjuk ki a csavart (2), és vegyük ki az alátétet (3) együtt.
- ▶ Vegyük le a kést (1).

- ▶ A csavart (2) és az alátétet (3) kezeljük hulladéként.
A kés (1) felszerelésekor használjunk új csavart és alátétet.

16.2.2 A kés felszerelése

- ▶ Állítsuk le a motort.
- ▶ Húzzuk le a gyertyapipát.
- ▶ Állítsuk fel a fűnyíró gépet.

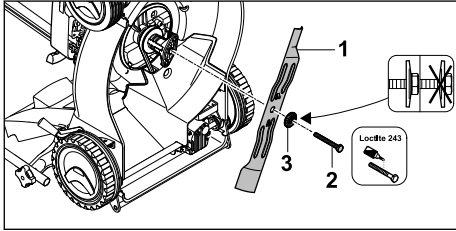

- ▶ Helyezzük fel az új alátétet (3) az új csavarra (2).
- ▶ Vigyünk fel Loctite 243 csavarrögzítőt a csavar (2) menetére.
- ▶ A kést (1) úgy helyezzük fel, hogy a felfekvési felületen lévő kiemelkedések a kés (1) mélyedéseibe rögzüljenek.
- ▶ Csavarjuk be a csavart (2) az alátéttel (3) együtt.

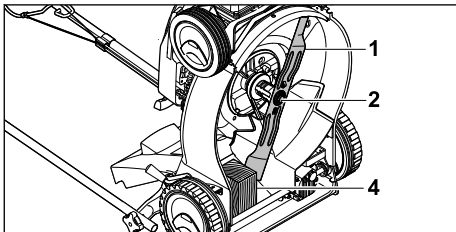

- ▶ Rögzítsük a kést (1) egy fadarabbal (4).

- ▶ Húzzuk meg a csavart (2) 65 Nm nyomatékkal.

16.3 A kés élezése és kiegyensúlyozása

A kés megfelelő élezéséhez és kiegyensúlyozásához sok gyakorlat szükséges.

A STIHL azt javasolja, hogy a kést STIHL szakszervizzel éleztesse és kiegyensúlyoztassa ki.

FIGYELMEZTETÉS

- A kés vágóélei élesek. A felhasználó megvághatja magát.
 - ▶ Viseljen ellenálló anyagból készült védőkesztyűt.

- ▶ Állítsa le a motort.
- ▶ Húzza le a gyertyapipát.
- ▶ Állítsa fel a fűnyíró gépet.
- ▶ Szerelje le a kést.
- ▶ Élezze meg a kést. Ennek során tartsa be az élezési szöget és hűtse a kést,  19.2. Az élezés során nem léphet fel kék elszíneződés a késen.
- ▶ Szerelje fel a kést.
- ▶ Bizonytalanság esetén: keresse fel valamelyik STIHL szakkereskedőt.

17 Javítás

17.1 A fűnyíró gép javítása

A felhasználó nem tudja maga megjavítani a fűnyíró gépet és a kést.

- ▶ Ha a fűnyíró gép vagy a kés megsérült: ne használjuk a fűnyíró gépet vagy a kést, és keressük fel valamelyik STIHL szakszervizt.
- ▶ Amennyiben a tájékoztató táblák olvashatlanná váltak vagy megsérültek: cserélteszük ki a tájékoztató táblákat valamelyik STIHL szakszervizzel.

18 Hibaelhárítás

18.1 A fűnyíró gép üzemzavarainak elhárítása

Üzemzavar	Ok	Megoldás
A motor nem indítható be.	Nem nyomta le a nyírás kapcsolókarját.	▶ A motort a jelen használati utasításban leírtak szerint kell beindítani.
	Kiürült az üzemanyagtartály.	▶ Töltsön üzemanyagot a fűnyíró gépbe.
	Eltömődött az üzemanyagvezeték.	▶ Keresse fel valamelyik STIHL szakkereskedést.
	Nem megfelelő, szennyezett vagy régi üzemanyag van a tartályban.	▶ Használjon friss, márkás, ólommentes benzint.

Üzemzavar	Ok	Megoldás
	Beszennyeződött a légszűrő.	▶ Tisztítsa meg vagy cserélje ki a légszűrőt a motor használati utasításában leírtak szerint.
	Le van húzva a gyertyapipa a gyújtógyertyáról, vagy a gyújtókábel nem megfelelően van rögzítve a pipához.	▶ Helyezze vissza a gyertyapipát. ▶ Ellenőrizze a gyertyapipa és a gyújtókábel csatlakozását.
	Meghibásodott vagy bekormozódott a gyújtógyertya, vagy nem megfelelő az elektródatávolság.	▶ Tisztítsa meg vagy cserélje ki a gyújtógyertyát. ▶ Állítsa be az elektródatávolságot.
	Túl nagy az ellenállás a késnél.	▶ Állítson be nagyobb vágási magasságot. ▶ Alacsonyabb fűben indítsa be a motort.
Nehézkés a motor beindítása, vagy lecsökkent a motor teljesítménye.	Eltömődött a fűnyíróház.	Tisztítsa meg a fűnyíró gépet.
	Túl alacsony a vágási magasság vagy túl nagy a haladási sebesség.	Állítsa magasabbra a vágási magasságot, vagy tolja lassabban a fűnyíró gépet.
	Víz került az üzemanyagtartályba és a karburátorba, vagy eltömődött a karburátor.	Üritse ki az üzemanyagtartályt, tisztítsa meg az üzemanyag-vezetékét és a karburátort.
	Beszennyeződött az üzemanyagtartály.	Keresse fel valamelyik STIHL szakkereskedést.
	Beszennyeződött a légszűrő.	Tisztítsa meg vagy cserélje ki a légszűrőt a motor használati utasításában leírtak szerint.
	Bekormozódott a gyújtógyertya.	Tisztítsa meg vagy cserélje ki a gyújtógyertyát.
Felforrósodik a motor.	Túl alacsony a motorolaj szintje.	Töltse után vagy cserélje le a motorolajat a motor használati utasításában leírtak szerint.
	Beszennyeződtek a hűtőbordák.	Tisztítsa meg a fűnyíró gépet.
Erős rezgés lép fel a fűnyíró gépen.	Megsérült a fűnyíró kés.	Cserélje ki a kést.
	Nem megfelelően szerelték fel a kést.	Szerelje fel a kést.
Nem szép a vágási kép.	Tompá vagy kopott a kés.	Élezze meg vagy cserélje ki a kést.

19 Műszaki adatok

19.1 STIHL RM 248.2 T és RM 253.2 T fűnyíró gép

- Motortípus:
 - RM 248.2 T: STIHL EVC 200
 - RM 253.2 T: STIHL EVC 200
- Lökettérfogat:
 - RM 248.2 T: 139 cm³
 - RM 253.2 T: 139 cm³
- Teljesítmény:
 - RM 248.2 T: 2,1 kW (2,8 LE) 2800 1/perc fordulatszámon
 - RM 253.2 T: 2,1 kW (2,8 LE) 2800 1/perc fordulatszámon
- Fordulatszám:
 - RM 248.2 T: 2800 1/perc
 - RM 253.2 T: 2800 1/perc
- Az üzemanyagtartály maximális úrtartalma: 900 cm³ (0,9 l)
- Tömeg:
 - RM 248.2 T: 28 kg
 - RM 253.2 T: 29 kg
- A fűgyűjtő kosár maximális úrtartalma: 55 l
- Munkaszélesség:
 - RM 248.2 T: 46 cm
 - RM 253.2 T: 51 cm

19.2 Kés

- Minimális vastagság (a): 2,0 mm

- Minimális szélesség (b): 55 mm
- Élezési szög (c): 30°

19.3 Hangnyomásszintek és rezgés-gyorsulási értékek

RM 248.2 T

A hangnyomásszint K-értéke: 2 dB(A). A garantált zajteljesítményszint K-értéke: 1,2 dB(A). A rezgés gyorsulási értékek K-értéke: 1,40 m/s².

- A hangnyomásszint (L_{pA}) mért értéke az EN ISO 5395-2 szabvány alapján: 80 dB(A)
- Garantált zajteljesítményszint (L_{WA}) a 2000/14/EC / S.I. 2001/1701 szabvány alapján: 94 dB(A)
- A tolókaron mért rezgés gyorsulás (a_{nv}) az EN ISO 5395-2 szabvány alapján: 2,80 m/s²

RM 253.2 T

A hangnyomásszint K-értéke: 2 dB(A). A garantált zajteljesítményszint K-értéke: 1,4 dB(A). A rezgés gyorsulás K-értéke: 2,2 m/s².

- A hangnyomásszint (L_{pA}) mért értéke az EN ISO 5395-2 szabvány alapján: 84 dB(A)
- Garantált zajteljesítményszint (L_{WA}) a 2000/14/EC / S.I. 2001/1701 szabvány alapján: 97 dB(A)
- A tolókaron mért rezgés gyorsulás (a_{nv}) az EN ISO 5395-2 szabvány alapján: 5,50 m/s²

A 2002/44/EC és S.I. 2005/1093, munkahelyi rezgésekkel foglalkozó irányelveknek történő megfeleléssel kapcsolatos információk a www.stihl.com/vib webhelyen található.

19.4 REACH

A REACH megnevezés az Európai Unió által meghatározott előírás a kémiai anyagok regisztrálásához, értékeléséhez és engedélyezéséhez.

A REACH rendelet betartásához szükséges információkról a www.stihl.com/reach oldalon tájékozódhat.

20 Pótalkatrészek és tartozékok

20.1 Pótalkatrészek és tartozékok

STIHL Ezek a szimbólumok eredeti STIHL pótalkatrészeket és eredeti STIHL tartozékokat jelölnek.

A STIHL eredeti STIHL pótalkatrészek és eredeti STIHL tartozékok használatát ajánlja.

A STIHL a folyamatos piacfigyelés ellenére sem tudja megítélni más gyártók pótalkatrészeit és

tartozékait megbízhatóság, biztonság és alkalmaság tekintetében, valamint a STIHL nem tud azok alkalmazásáért felelősséget vállalni.

Eredeti STIHL pótalkatrészek és eredeti STIHL tartozékok STIHL márkakereskedésben kaphatók.

20.2 Fontos pótalkatrészek

A nem engedélyezett kiegészítők és pótalkatrészek használata miatt keletkezett anyagi károk és személyi sérülésekkel kapcsolatban a STIHL cég minden felelősséget elhárít.

- Kés (RM 248 T): 6350 702 0103
- Kés (RM 253 T): 6371 702 0102
- Késrögzítő csavar: 9008 319 9028
- Alátét: 0000 702 6600

21 Ártalmatlanítás

21.1 A fűnyíró gép ártalmatlanítása

Az ártalmatlanításra vonatkozó információk a helyi szervektől vagy a STIHL szakkereskedőktől kaphatók.

A nem megfelelő ártalmatlanítás egészségkárosodást és környezetszennyezést okozhat.

- ▶ A STIHL termékeit a csomagolással együtt a helyi előírásoknak megfelelően juttassuk megfelelő gyűjtőhelyre újrahasznosítás céljából.
- ▶ Ne ártalmatlanítsuk ezeket a háztartási hulladékkal együtt.

22 EK Megfelelőségi nyilatkozat

22.1 STIHL RM 248.2 T és RM 253.2 T fűnyíró gép

STIHL Tirol GmbH
Hans Peter Stihl-Straße 5.
6336 Langkampfen,

Ausztria

egyedüli felelősséggel kijelenti, hogy a következő adatokkal jellemzett gép:

- Kialakítás: fűnyíró gép
- Gyártó neve: STIHL
- Típus: RM 248.2 T, 253.2 T
- Munkaszélesség:
 - RM 248.2 T: 46 cm
 - RM 253.2 T: 51 cm
- Sorozatazonosító:
 - RM 248.2 T: 6350
 - RM 253.2 T: 6371

megfelel a 2000/14/EC, 2006/42/EC, 2014/30/EU és 2011/65/EU irányelvek vonatkozó rendelkezéseinek, továbbá a termék kifejlesztése és gyártása a következő szabványok gyártás időpontjában érvényes változatával összhangban történt: EN ISO 5395-1, EN ISO 5395-2 és EN ISO 14982.

Tanúsító szervezet:

TÜV Rheinland LGA Products GmbH

Tillystraße 2

90431 Nürnberg, Németország

A mért és garantált zajteljesítményszintek meghatározása a 2000/14/EC irányelv VIII. mellékletének megfelelően történt.

- Mért zajteljesítményszint (RM 248.2 T):
93,2 dB(A)
- Garantált zajteljesítményszint (RM 248.2 T):
94 dB(A)
- Mért zajteljesítményszint (RM 253.2 T):
96,0 dB(A)
- Garantált zajteljesítményszint (RM 253.2 T):
97 dB(A)

A műszaki dokumentáció a STIHL Tirol GmbH cégnél található.

A gyártás éve és a gépszám a fűnyíró gép adattábláján szerepel.

Langkampfen, 2021. 07. 02.

A STIHL Tirol GmbH

nevében 

Matthias Fleischer, a kutatási és termékfejlesztési részleg vezetője

nevében 

Sven Zimmermann, a minőségbiztosítási főosztály vezetője

23 A gyártó UK/CA megfelelési nyilatkozata

23.1 STIHL RM 248.2 T, RM 253.2 T fűnyíró gép

STIHL Tirol GmbH
Hans Peter Stihl-Straße 5.
6336 Langkampfen,

Ausztria

egyedüli felelősséggel kijelenti, hogy a következő adatokkal jellemzett gép:

- Kialakítás: fűnyíró gép
- Gyártó neve: STIHL
- Típus: RM 248.2 T, 253.2 T
- Munkaszélesség:
 - RM 248.2 T: 46 cm
 - RM 253.2 T: 51 cm
- Sorozatazonosító:
 - RM 248.2 T: 6350
 - RM 253.2 T: 6371

megfelel az Egyesült Királyságban érvényben lévő „Noise Emission in the Environment by Equipment for use Outdoors Regulations 2001”, „Supply of Machinery (Safety) Regulations 2008”, „Electromagnetic Compatibility Regulations 2016” és „The Restriction of the Use of Certain Hazardous Substances in Electronic Equipment Regulations 2012” rendeletek vonatkozó rendelkezéseinek, valamint a termék kifejlesztése és gyártása a következő szabványok gyártás időpontjában érvényes változatával összhangban történt: EN ISO 5395-1, EN ISO 5395-2, EN ISO 14982.

Tanúsító szervezet:

TUV Rheinland UK LTD

1011 Stratford Road

Solihull, B90 4BN

A mért és garantált zajteljesítményszintek meghatározása az Egyesült Királyság „Noise Emission in the Environment by Equipment for use Outdoors Regulations 2001, Schedule 11” rendeletének megfelelően történt.

- Mért zajteljesítményszint (RM 248.2 T):
93,2 dB(A)
- Garantált zajteljesítményszint (RM 248.2 T):
94 dB(A)
- Mért zajteljesítményszint (RM 253.2 T):
96 dB(A)
- Garantált zajteljesítményszint (RM 253.2 T):
97 dB(A)

A műszaki dokumentáció a STIHL Tirol GmbH cégnél található.

A gyártás éve és a gépszám a fűnyíró gép adattábláján szerepel.

Langkampfen, 2022. 07. 01.

A STIHL Tirol GmbH

nevében 

Matthias Fleischer, a kutatási és termékfejlesztési részleg vezetője



nevében

Sven Zimmermann, a minőségbiztosítási részleg vezetője

Índice

1	Prefácio.....	173
2	Informações relativas a este manual de instruções.....	173
3	Vista geral.....	174
4	Indicações de segurança	174
5	Colocar o cortador de relva operacional.	180
6	Armar o cortador de relva.....	181
7	Reabastecer o cortador de relva.....	182
8	Ajustar o cortador de relva ao utilizador.	182
9	Arrancar e parar o motor.....	183
10	Verificar o cortador de relva.....	183
11	Trabalhar com o cortador de relva.....	184
12	Após o trabalho.....	185
13	Transporte.....	185
14	Armazenamento.....	186
15	Limpeza.....	186
16	Fazer a manutenção.....	187
17	Reparar.....	187
18	Eliminação de avarias.....	188
19	Dados técnicos.....	189
20	Peças de reposição e acessórios.....	189
21	Eliminar.....	190
22	Declaração de conformidade CE.....	190
23	Declaração de conformidade UKCA.....	190

1 Prefácio

Estimados clientes,

ficamos muito satisfeitos pelo facto de ter escolhido a STIHL. Desenvolvemos e fabricamos os nossos produtos com a máxima qualidade e de acordo com as necessidades dos nossos clientes. Por isso, os produtos oferecem uma elevada fiabilidade mesmo sob condições de esforço extremo.

Também na assistência a STIHL é uma marca de excelência. O nosso revendedor autorizado garante aconselhamento e formação competente, e um acompanhamento técnico aprofundado.

STIHL apoia explicitamente uma gestão sustentável e responsável dos recursos naturais. Este

manual de instruções pretende ajudá-o a utilizar o seu produto STIHL de forma segura e respeitadora do ambiente durante um longo período de tempo.

Agradecemos a sua confiança e esperamos que aprecie o seu produto STIHL.



Dr. Nikolas Stihl

IMPORTANTE! LER E GUARDAR ANTES DA UTILIZAÇÃO.

2 Informações relativas a este manual de instruções

2.1 Documentos aplicáveis

O presente manual de utilização é uma tradução das instruções de utilização originais do fabricante na aceção da Diretiva 2006/42/EC da EU.

Aplicam-se as medidas de segurança locais.

- ▶ Além do presente manual de utilização, leia, compreenda e guarde os seguintes documentos:
 - Manual de utilização do motor STIHL EVC 200.3

2.2 Identificação das advertências no texto

PERIGRO

- A indicação chama a atenção para perigos que provocam ferimentos graves ou a morte.
 - ▶ As medidas mencionadas podem evitar ferimentos graves ou a morte.

ATENÇÃO

- A indicação chama a atenção para perigos que **podem** provocar ferimentos graves ou a morte.
 - ▶ As medidas mencionadas podem evitar ferimentos graves ou a morte.

AVISO

- A indicação chama a atenção para perigos que podem provocar danos materiais.
 - ▶ As medidas mencionadas podem evitar danos materiais.

2.3 Símbolos no texto



Este símbolo faz referência a um capítulo deste manual de instruções.

3 Vista geral

3.1 Cortador de relva

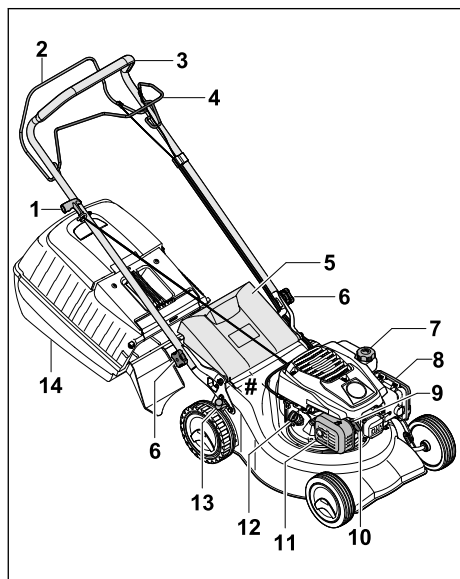

- 1 Cabo arrancador**
O cabo arrancador destina-se a ligar o motor.
- 2 Arco de comando do mecanismo de corte**
O arco de comando do mecanismo de corte destina-se a ligar e desligar o motor.
- 3 Guiador**
O guiador destina-se a assegurar, conduzir e transportar o cortador de relva.
- 4 Arco de comando do mecanismo de translação**
O arco de comando do mecanismo de translação liga e desliga o mecanismo de translação.
- 5 Tampa de expulsão**
A tampa de expulsão fecha o canal de expulsão.
- 6 Porca de punho estrelado**
A porca de punho estrelado prende o guiador ao cortador de relva.
- 7 Fecho do depósito de combustível**
O fecho do depósito de combustível fecha a abertura de abastecimento de gasolina.

- 8 Tampa do filtro**
A tampa do filtro cobre o filtro de ar.
 - 9 Vela de ignição**
A vela de ignição inflama a mistura combustível/ar no motor.
 - 10 Conector da vela de ignição**
O conector da vela de ignição liga o cabo de ignição à vela de ignição.
 - 11 Silenciador**
O silenciador reduz a emissão de ruído do cortador de relva.
 - 12 Fecho do óleo do motor**
O fecho do óleo do motor fecha a abertura de abastecimento do óleo do motor.
 - 13 Alavanca**
A alavanca destina-se a definir a altura de corte.
 - 14 Cesta de recolha de relva**
A cesta de recolha de relva recolhe a relva cortada.
- # Placa de identificação com número de máquina**

3.2 Símbolos

Os símbolos podem estar presentes no cortador de relva e têm o seguinte significado:



LWA Nível de potência acústica garantido de acordo com a diretiva 2000/14/EC em dB(A) no sentido de tornar as emissões de ruído de diferentes produtos comparáveis.



Este símbolo identifica o fecho do depósito de combustível.



Este símbolo identifica o fecho do óleo do motor.



Ligar/desligar o motor.



Ligue o mecanismo de translação.

4 Indicações de segurança

4.1 Símbolos de aviso

Os símbolos de aviso presentes no cortador de relva têm o seguinte significado:



Siga as instruções de segurança e as respetivas medidas.



Leia, compreenda e guarde o manual de utilização.



Siga as instruções de segurança referentes à projeção de objetos e as respectivas medidas.



Não toque numa lâmina em rotação.



Remova o conector da vela de ignição durante o transporte, o armazenamento, a manutenção ou reparações.



Respeite a distância de segurança.

4.2 Utilização recomendada

O cortador de relva STIHL RM 248 T oder RM 253 T destina-se a cortar relva seca.

▲ ATENÇÃO

- Caso o cortador de relva não seja utilizado conforme recomendado, as pessoas poderão sofrer ferimentos graves ou fatais e poderão ocorrer danos materiais.
 - ▶ Utilize o cortador de relva conforme descrito no presente manual de utilização e no manual de utilização do motor.

4.3 Requisitos ao nível do utilizador

▲ ATENÇÃO

- Os utilizadores que não tenham recebido formação podem não reconhecer ou avaliar devidamente os perigos do cortador de relva. O utilizador ou terceiros podem sofrer ferimentos graves ou fatais.



▶ Leia, compreenda e guarde o manual de utilização.

- ▶ Caso o cortador de relva seja entregue a outra pessoa: faça-o acompanhar do manual de utilização do cortador de relva.
- ▶ Certifique-se de que o utilizador cumpre os seguintes requisitos:
 - O utilizador está descansado.
 - O utilizador está em plena posse das suas capacidades físicas, sensoriais e mentais para utilizar e trabalhar com o cortador de relva. Caso o utilizador

apresente capacidades físicas, sensoriais ou mentais limitadas para tal, o utilizador só poderá trabalhar com o aparelho sob supervisão ou de acordo com as indicações de uma pessoa responsável.

- O utilizador é capaz de reconhecer e avaliar devidamente os perigos do cortador de relva.
- O utilizador está ciente de que é o responsável por eventuais acidentes e danos.
- O utilizador é maior de idade ou o utilizador é devidamente formado numa atividade sob supervisão, de acordo com a regulamentação nacional.
- O utilizador deverá ter recebido formação ministrada por um distribuidor oficial STIHL ou por um especialista antes de trabalhar com o cortador de relva pela primeira vez.
- O utilizador não pode estar sob a influência de álcool, medicamentos ou drogas.
 - ▶ Caso existam dúvidas: dirija-se a um distribuidor oficial STIHL.

4.4 Vestuário e equipamento

▲ ATENÇÃO

- Durante o trabalho, podem ser projetados objetos a alta velocidade. O utilizador pode sofrer ferimentos.
 - ▶ Use calças compridas de material resistente.
- Durante o trabalho, é produzido ruído. O ruído pode provocar problemas auditivos.
 - ▶ Use uma proteção auditiva.
- Durante o trabalho, podem ser projetadas poeiras. As poeiras inaladas podem ser nocivas para a saúde e provocar reações alérgicas.
 - ▶ Caso sejam projetadas poeiras: use uma máscara de proteção contra pó.
- O vestuário inadequado pode ficar preso na madeira, em silvados e no cortador de relva. Um utilizador sem vestuário adequado pode sofrer ferimentos graves.
 - ▶ Use vestuário justo.
 - ▶ Retire cachecóis e objetos de adorno.
- Durante a limpeza, manutenção ou transporte, o utilizador pode entrar em contacto com a lâmina. O utilizador pode sofrer ferimentos.
 - ▶ Use luvas de proteção de material resistente.

- ▶ Use calçado robusto e fechado com sola antiderrapante.
- Caso o utilizador use calçado inadequado, poderá escorregar. O utilizador pode sofrer ferimentos.
- Ao afiar a lâmina, podem ser projetadas partículas de materiais. O utilizador pode sofrer ferimentos.
 - ▶ Use óculos de proteção justos. Os óculos de proteção adequados são verificados de acordo com a norma EN 166 ou com as disposições nacionais e estão disponíveis comercialmente com a correspondente identificação.
 - ▶ Use luvas de proteção de material resistente.

4.5 Área de trabalho e ambiente envolvente

▲ ATENÇÃO

- As pessoas que não estejam envolvidas na atividade, crianças e animais podem não reconhecer ou avaliar devidamente os perigos do cortador de relva e da projeção de objetos. As pessoas que não estejam envolvidas na atividade, crianças e animais podem sofrer ferimentos graves e podem ocorrer danos materiais.



- ▶ Mantenha as pessoas que não estejam envolvidas na atividade, crianças e animais afastados da área de trabalho.
- ▶ Mantenha distância relativamente aos objetos.
- ▶ Não deixe o cortador de relva sem vigilância.
- ▶ Certifique-se de que as crianças não podem brincar com o cortador de relva.
- Com o motor a trabalhar, saem gases de escape quentes do silenciador. Os gases de escape quentes podem incendiar materiais facilmente inflamáveis e provocar incêndios.
 - ▶ Mantenha a saída dos gases de escape afastada de materiais facilmente inflamáveis.

4.6 Estado de acordo com as exigências de segurança

4.6.1 Cortador de relva

O cortador de relva encontrar-se-á num estado seguro se estiverem reunidas as seguintes condições:

- O cortador de relva está intacto.

- O cortador de relva não tem uma fuga de gasolina.
- O fecho do depósito de combustível está fechado.
- O cortador de relva não tem uma fuga de óleo do motor.
- O fecho do óleo do motor está fechado.
- O cortador de relva está limpo.
- Os elementos de comando funcionam e estão inalterados.
- Ao cortar a relva, se pretender que a relva cortada seja recolhida na cesta de recolha de relva: a cesta de recolha de relva tem de estar corretamente engatada.
- Ao cortar a relva, se pretender que a relva cortada seja expulsa para trás: a cesta de recolha de relva deve estar desengatada e a tampa de expulsão fechada.
- A lâmina está corretamente montada.
- Estão montados acessórios STIHL originais adequados para este cortador de relva.
- Os acessórios estão corretamente montados.
- Os mecanismos com mola estão intactos e funcionam.
- Se soltar o arco de comando do mecanismo de corte, o motor será desligado.



▲ ATENÇÃO

- Se os componentes não estiverem em condições de funcionamento seguro, poderão deixar de funcionar corretamente, os dispositivos de segurança poderão ser desligados e poderá haver uma fuga de combustível. As pessoas podem sofrer ferimentos graves ou fatais.
 - ▶ Trabalhe com um cortador de relva intacto.
 - ▶ Se houver uma fuga de combustível no cortador de relva: não trabalhe com o cortador de relva e dirija-se a um distribuidor oficial STIHL.
 - ▶ Feche o fecho do depósito de combustível.
 - ▶ Se houver uma fuga de óleo do motor no cortador de relva: não trabalhe com o cortador de relva e dirija-se a um distribuidor oficial STIHL.
 - ▶ Feche o fecho do óleo do motor.
 - ▶ Caso o cortador de relva esteja sujo: Limpe o cortador de relva.
 - ▶ Não manipule o cortador de relva e os seus sistemas de segurança.
 - ▶ Não efetue no cortador de relva quaisquer manipulações que alterem a potência ou a rotação do motor.
 - ▶ Se os elementos de comando não funcionarem: não trabalhe com o cortador de relva.

- ▶ Os mecanismos com mola podem libertar a energia armazenada.
- ▶ Ao cortar a relva, se pretender que a relva cortada seja recolhida na cesta de recolha de relva: engate a cesta de recolha de relva conforme descrito no presente manual de utilização.
- ▶ Monte os acessórios STIHL originais adequados para este cortador de relva.
- ▶ Monte a lâmina conforme descrito no presente manual de utilização.
- ▶ Monte os acessórios conforme descrito no presente manual de utilização ou no manual de utilização dos acessórios.
- ▶ Não insira objetos nas aberturas do cortador de relva.
- ▶ Substitua as placas informativas gastas ou danificadas.
- ▶ Caso existam dúvidas: dirija-se a um distribuidor oficial STIHL.

4.6.2 Lâmina

A lâmina encontrar-se-á num estado seguro se estiverem reunidas as seguintes condições:

- A lâmina e os aparelhos acopláveis estão intactos.
- A lâmina não está deformada.
- A lâmina está corretamente montada.
- A lâmina está corretamente afiada.
- A lâmina está isenta de rebarbas.
- A lâmina está corretamente equilibrada.
- A espessura mínima e a largura mínima da lâmina não foram atingidas,  19.2.
- O ângulo de afiação é respeitado,  19.2.

▲ ATENÇÃO

- Se não estiverem em condições de funcionamento seguro, as peças da lâmina poderão soltar-se e ser projetadas. As pessoas podem ferir-se gravemente.
 - ▶ Trabalhe com uma lâmina e aparelhos acopláveis intactos.
 - ▶ Monte corretamente a lâmina.
 - ▶ Afie corretamente a lâmina.
 - ▶ Caso a espessura mínima ou a largura mínima não sejam atingidas: substitua a lâmina.
 - ▶ Solicite o equilíbrio da lâmina a um distribuidor oficial STIHL.
 - ▶ Caso existam dúvidas: dirija-se a um distribuidor oficial STIHL.

4.7 Combustível e abastecimento

▲ ATENÇÃO

- O combustível utilizado para este cortador de relva é gasolina. Gasolina é extremamente inflamável. Se a gasolina entrar em contacto com chamas abertas ou com objetos quentes, a gasolina pode provocar incêndios ou explosões. As pessoas podem sofrer ferimentos graves ou fatais e podem ocorrer danos materiais.
 - ▶ Proteja a gasolina do calor e do fogo.
 - ▶ Não derrame gasolina.
 - ▶ Caso tenha sido derramada gasolina: limpe a gasolina com um pano e apenas tente ligar o motor quando todas as peças do cortador de relva estiverem secas.
 - ▶ Não fume.
 - ▶ Não reabasteça perto de chamas.
 - ▶ Antes de abastecer, desligue o motor e deixe-o arrefecer.
 - ▶ Caso pretenda esvaziar o depósito: deverá fazê-lo ao ar livre.
 - ▶ Ligue o motor a uma distância de pelo menos 3 m do local do abastecimento.
 - ▶ Nunca guarde o cortador de relva com gasolina no depósito dentro de um edifício.
- Os vapores de gasolina inalados podem envenenar pessoas.
 - ▶ Não inale vapores de gasolina.
 - ▶ Reabasteça num local bem ventilado.
- Durante o trabalho, o cortador de relva aquece. A gasolina expande-se e no depósito de combustível pode ser criada sobrepressão. Ao abrir o fecho do depósito de combustível pode ser projetada gasolina para fora. A gasolina projetada para fora pode inflamar-se. O utilizador pode sofrer ferimentos graves.
 - ▶ Deixe primeiro arrefecer o cortador de relva e abra depois o fecho do depósito de combustível.
- O vestuário que entre em contacto com combustível é mais facilmente inflamável. As pessoas podem sofrer ferimentos graves ou fatais e podem ocorrer danos materiais.
 - ▶ Caso o vestuário entre em contacto com gasolina: mude de vestuário.
- A gasolina pode ser prejudicial para o ambiente.
 - ▶ Não derrame combustível.
 - ▶ Elimine a gasolina corretamente e de forma ecológica.
- Caso a gasolina entre em contacto com a pele ou com os olhos, estes podem ficar irritados.
 - ▶ Evite o contacto com a gasolina.

- ▶ Caso haja contacto com a pele: lave as zonas afetadas abundantemente com água e sabão.
- ▶ Caso haja contacto com os olhos: lave os olhos abundantemente com água durante 15 minutos e procure um médico.
- O sistema de ignição do cortador de relva gera faíscas. As faíscas podem sair para fora e provocar incêndios e explosões em ambientes facilmente inflamáveis ou explosivos. As pessoas podem sofrer ferimentos graves ou fatais e podem ocorrer danos materiais.
 - ▶ Utilize as velas de ignição descritas no manual de utilização do motor.
 - ▶ Enrosque e aperte bem as velas de ignição.
 - ▶ Pressione bem o conector da vela de ignição.
- Se o cortador de relva for abastecido com uma gasolina inadequada para a o motor, o cortador de relva pode ser danificado.
 - ▶ Utilizar gasolina de marca nova e sem chumbo.
 - ▶ Observe as prescrições no manual de utilização do motor.

4.8 Trabalhos

▲ ATENÇÃO

- Se o utilizador não der corretamente arranque ao motor, poderá perder o controlo do cortador de relva. O utilizador pode sofrer ferimentos graves.
 - ▶ Dê arranque ao motor conforme descrito no presente manual de utilização.
- Em determinadas situações, o utilizador poderá não conseguir continuar a trabalhar com total concentração. O utilizador pode tropeçar, cair e sofrer ferimentos graves.
 - ▶ Trabalhe calma e refletidamente.
 - ▶ Corte a relva apenas com boa visibilidade. Caso as condições de luminosidade e de visibilidade sejam más, não trabalhe com o cortador de relva.
 - ▶ Utilize o cortador de relva isoladamente.
 - ▶ Preste atenção a obstáculos.
 - ▶ Não incline o cortador de relva.
 - ▶ Trabalhe com o aparelho pousado no solo e garanta o respetivo equilíbrio.
 - ▶ Caso se verifiquem sinais de cansaço: faça uma pausa no trabalho.
 - ▶ Ao cortar a relva numa encosta: Corte a relva na transversal relativamente à encosta.
 - ▶ Não trabalhe em encostas com uma inclinação superior a 25° (46,6%).
- Utilize o cortador de relva com especial cuidado quando estiver a trabalhar nas proximidades de encostas, arestas de terrenos, valas, aterros e diques.
- ▶ Programar o tempo de trabalho de modo a evitar cargas elevadas num período de tempo grande.
- Com o motor a trabalhar são produzidos gases de escape. Os gases de escape inalados podem envenenar pessoas.
 - ▶ Não inale gases de escape.
 - ▶ Trabalhe com o cortador de relva num local bem ventilado.
 - ▶ Se sentir enjoos, dores de cabeça, problemas de visão, problemas de audição ou tonturas: dê o trabalho como terminado e consulte um médico.
- Com uma proteção auditiva e o motor a trabalhar, o utilizador percebe e avalia os ruídos de forma limitada.
 - ▶ Trabalhe calma e refletidamente.
- O cortador de relva está equipado com um dispositivo de paragem do motor.
 - ▶ Se soltar o arco de comando do mecanismo de corte, o motor e as lâminas param ao fim de 3 segundos.
- A lâmina em rotação poderá cortar o utilizador. O utilizador pode sofrer ferimentos graves.
 - ▶ Extraia o conector da vela de ignição.



- ▶ Não toque numa lâmina em rotação.
- ▶ Caso a lâmina esteja bloqueada por um objeto: Desligue o motor. Remova o objeto apenas depois deste processo.

- Se trabalhar sem mecanismo de translação durante o trabalho, o mecanismo de translação poderá ser ligado inadvertidamente e o cortador de relva poderá começar a deslocar-se. As pessoas podem sofrer ferimentos graves e podem ocorrer danos materiais.
 - ▶ Acione o arco de comando do mecanismo de translação apenas quando pretender ligar o mecanismo de translação.
- Caso o cortador de relva se altere ou se comporte de forma invulgar durante o trabalho, o cortador de relva poderá encontrar-se num estado inseguro. As pessoas podem sofrer ferimentos graves e podem ocorrer danos materiais.
 - ▶ Dê o trabalho como terminado e dirija-se a um distribuidor oficial STIHL.

- Poderão ser perceptíveis vibrações no cortador de relva durante o trabalho.
 - ▶ Use luvas de proteção.
 - ▶ Faça pausas de trabalho.
 - ▶ Caso existam indícios de problemas de circulação: consulte um médico.

- Inspeccione as superfícies a cortar e preste atenção aos obstáculos. Caso a lâmina se depare com um objeto estranho durante o trabalho, esse mesmo objeto estranho ou partes do mesmo poderão ser projetados a elevada velocidade. As pessoas podem sofrer ferimentos e podem ocorrer danos materiais.



- ▶ Remova os objetos estranhos como pedras, paus, arames, brinquedos ou outros objetos estranhos da área de trabalho. Assinale objetos escondidos que não podem ser removidos.

- Se soltar o arco de comando do mecanismo de corte, a lâmina continuará a rodar durante um curto período de tempo. As pessoas podem ferir-se gravemente.



- ▶ Aguarde até que a lâmina deixe de rodar.
- ▶ Apenas desencaixe a cesta de recolha de relva quando a lâmina deixar de rodar.

- Caso a lâmina em rotação se depare com um objeto rígido, poderão gerar-se faíscas. As faíscas podem provocar incêndios em ambientes facilmente inflamáveis. As pessoas podem sofrer ferimentos graves ou fatais e podem ocorrer danos materiais.

- ▶ Não trabalhe em ambientes facilmente inflamáveis.

- Se o cortador de relva for desligado em superfícies com declive, poderá deslocar-se inadvertidamente. As pessoas podem sofrer ferimentos e podem ocorrer danos materiais.

- ▶ Apenas solte o cortador de relva se este estiver numa superfície plana e não puder deslocar-se por si mesmo.

- Se forem fixados objetos ao guiador, o peso adicional pode fazer que o cortador de relva tombe. As pessoas podem sofrer ferimentos e podem ocorrer danos materiais.

- ▶ Não fixe quaisquer objetos ao guiador.

⚠ PERIGRO

- Se trabalhar nas imediações de cabos condutores de tensão, a lâmina poderá entrar em contacto com os cabos condutores de tensão e estes poderão ser danificados. O utilizador pode sofrer ferimentos graves ou fatais.
- ▶ Não trabalhe nas imediações de cabos condutores de tensão.

- Se o utilizador trabalhar com trovoadas, poderá ser atingido por um relâmpago. O utilizador pode sofrer ferimentos graves ou fatais.
- ▶ Caso haja trovoadas: não trabalhe.
- Se trabalhar à chuva, poderá escorregar. O utilizador pode sofrer ferimentos graves ou fatais.
- ▶ Se chover: não trabalhe.

4.9 Transporte

⚠ ATENÇÃO

- O cortador de relva pode tombar ou mover-se durante o transporte. As pessoas podem sofrer ferimentos e podem ocorrer danos materiais.

- ▶ Desligue o motor.

- ▶ Aguarde até que a lâmina deixe de rodar.



- ▶ Extraia o conector da vela de ignição.

- ▶ Prenda o cortador de relva com cintas de fixação, correias ou uma rede numa superfície de carga adequada, de modo que não possa tombar nem mover-se.

- Depois de o motor ter trabalhado, o silenciador e o motor podem estar quentes. O utilizador pode queimar-se durante o transporte.

- ▶ Empurre o cortador de relva.

- O cortador de relva é pesado. Caso o utilizador transporte o cortador de relva sozinho, o utilizador poderá sofrer ferimentos.

- ▶ Use luvas de proteção.

- ▶ O cortador de relva deverá ser transportado por duas pessoas.

- Durante o transporte pode ser vertida gasolina e causar sujidade e danos.

- ▶ Empurre o cortador de relva.

- ▶ Transporte o aparelho sem gasolina.

4.10 Arrumação

⚠ ATENÇÃO

- As crianças podem não reconhecer ou avaliar devidamente os perigos do cortador de relva. As crianças podem ferir-se gravemente.

- ▶ Desligue o motor.

- ▶ Guarde o cortador de relva fora do alcance das crianças.

- Os componentes metálicos podem sofrer corrosão devido à humidade. O cortador de relva pode ficar danificado.

- ▶ Guarde o cortador de relva limpo e seco.
- Se o cortador de relva for guardado em superfícies com declive, poderá deslocar-se inadvertidamente. As pessoas podem sofrer ferimentos e podem ocorrer danos materiais.
 - ▶ Guarde o cortador de relva apenas em superfícies planas.

4.11 Limpeza, manutenção e reparação

▲ ATENÇÃO

- Se o motor trabalhar durante a limpeza, a manutenção ou a reparação, as pessoas poderão sofrer ferimentos graves e poderão ocorrer danos materiais.
 - ▶ Desligue o motor.



- ▶ Aguarde até que a lâmina deixe de rodar.



- ▶ Extraia o conector da vela de ignição.

- Se o motor trabalhar durante a limpeza, a manutenção ou a reparação, o mecanismo de translação poderá ligar-se involuntariamente. As pessoas podem sofrer ferimentos graves e podem ocorrer danos materiais.
 - ▶ Desligue o motor.



- ▶ Extraia o conector da vela de ignição.

- Depois de o motor ter trabalhado, o silenciador e o motor podem estar quentes. As pessoas podem queimar-se.
 - ▶ Aguarde até o silenciador e o motor terem arrefecido.
- A utilização de produtos de limpeza agressivos e a limpeza com um jato de água ou objetos afiados poderão danificar o cortador de relva ou a lâmina. Caso o cortador de relva ou a lâmina não sejam corretamente limpos, os componentes poderão deixar de funcionar corretamente e os dispositivos de segurança poderão ser desligados. As pessoas podem ferir-se gravemente.
 - ▶ Limpe o cortador de relva e a lâmina conforme descrito no presente manual de utilização, [15.2](#).
- Caso a manutenção ou a reparação do cortador de relva ou da lâmina não sejam efetuadas conforme descrito neste manual de utilização, os componentes poderão deixar de fun-

cionar corretamente e os dispositivos de segurança poderão ser desligados. As pessoas podem sofrer ferimentos graves ou fatais.

- ▶ Substitua as peças gastas ou danificadas.
- ▶ Efetue a manutenção e a reparação do cortador de relva conforme descrito neste manual de utilização.
- ▶ Efetue a manutenção da lâmina conforme descrito no presente manual de utilização.
- Durante a limpeza, manutenção ou reparação da lâmina, o utilizador poderá cortar-se nos gumes afiados. O utilizador pode sofrer ferimentos.
 - ▶ Use luvas de proteção de material resistente.
- A lâmina pode ficar quente ao ser afiada. O utilizador pode queimar-se.
 - ▶ Aguarde que a lâmina arrefeça.
 - ▶ Use luvas de proteção de material resistente.

5 Colocar o cortador de relva operacional

5.1 Colocar o cortador de relva operacional

Antes de iniciar todos os trabalhos, é necessário executar os seguintes passos:

- ▶ Retire os materiais da embalagem e as proteções de transporte.
- ▶ Garantir que os seguintes componentes se encontram num estado seguro:
 - Cortador de relva, [11.4.6.1](#).
 - Lâmina, [11.4.6.2](#).
- ▶ Limpar o cortador de relva, [15](#).
- ▶ Verificar a lâmina, [10.1](#).
- ▶ Montar o guiador, [6.1](#).
- ▶ Reabastecer com óleo do motor, [6.3](#).
- ▶ Abrir o guiador, [8.1](#).
- ▶ Reabastecer o cortador de relva, [7](#).
- ▶ Ao cortar a relva, se pretender que a relva cortada seja recolhida na cesta de recolha de relva: Engatar a cesta de recolha de relva, [6.2.2](#).
- ▶ Ao cortar a relva, se pretender que a relva cortada seja expulsa para trás: Desengatar a cesta de recolha de relva, [6.2.3](#).
- ▶ Definir a altura de corte, [11.2](#).
- ▶ Verificar os elementos de comando, [10.2](#).
- ▶ Caso não seja possível executar os passos: não utilize o cortador de relva e dirija-se a um distribuidor oficial STIHL.

6 Armar o cortador de relva

6.1 Montar o guiador

- ▶ Desligue o motor.
- ▶ Coloque o cortador de relva numa superfície plana.

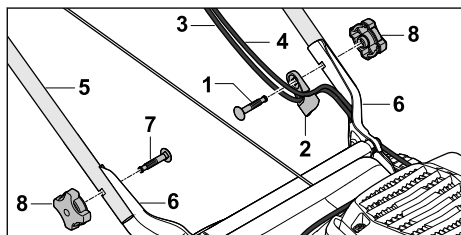

- ▶ Insira o parafuso (1) através da guia do cabo (2).
- ▶ Engate os cabos tirantes (3 e 4) na guia do cabo (2).
- ▶ Segure o volante (5) junto aos suportes (6) até que os furos coincidam.
- ▶ Insira os parafusos (1 e 7), de dentro para fora, através dos furos.
- ▶ Enrosque e aperte as porcas de punho estreado (8).

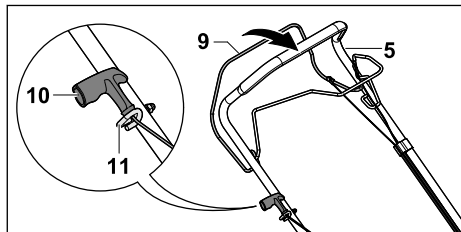

- ▶ Extraia o conector da vela de ignição.
- ▶ Prima e mantenha premido o arco de comando do mecanismo de corte (9) ao guiador (5).
- ▶ Puxe o cabo arrancador (10) lentamente no sentido da guia do cabo (11).
- ▶ Engate o cabo arrancador (10) na guia do cabo (11).
- ▶ Solte o arco de comando do mecanismo de corte (9).
- ▶ Encaixe novamente o conector da vela de ignição.

O guiador (5) não pode ser novamente desmontado.

6.2 Armar, encaixar e desencaixar a cesta de recolha de relva

6.2.1 Armar a cesta de recolha de relva

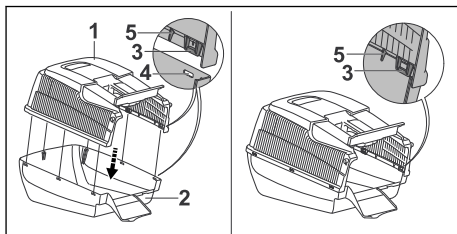

- ▶ Coloque a parte superior da cesta de recolha de relva (1) na parte inferior da cesta de recolha de relva (2).
- ▶ As talas (3) e guias (5) têm de estar no interior. As talas (3) têm de estar ao nível das aberturas (4).
- ▶ Pressione as talas (3) sucessivamente, de trás para a frente, nas aberturas (4). As talas (3) encaixam de forma audível.

6.2.2 Engatar a cesta de recolha de relva

- ▶ Desligue o motor.
- ▶ Coloque o cortador de relva numa superfície plana.

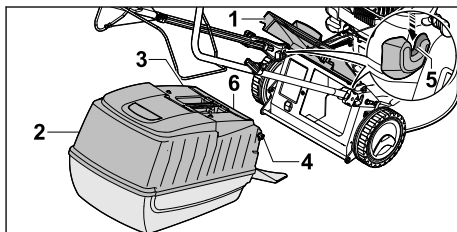

- ▶ Abra e segure na tampa de expulsão (1).
- ▶ Segure na cesta de recolha de relva (2) pela pega (3) e, com os ganchos (4), engate-a nos alojamentos (5).
- ▶ A tampa (6) tem de estar fechada.
- ▶ Pouse a tampa de expulsão (1) na cesta de recolha de relva (2).

6.2.3 Desengatar a cesta de recolha de relva

- ▶ Desligue o motor.
- ▶ Coloque o cortador de relva numa superfície plana.
- ▶ Abra e segure na tampa de expulsão.
- ▶ Remova a cesta de recolha de relva pela pega para cima.
- ▶ Feche a tampa de expulsão.

6.3 Reabastecer com óleo do motor

O óleo do motor lubrifica e arrefece o motor.

A especificação do óleo do motor e o volume de enchimento estão indicados no manual de utilização do motor.

AVISO

- No estado de entrega não está abastecido óleo do motor. O ligar do motor sem ou com pouco óleo do motor pode danificar o cortador de relva.
 - ▶ Antes de cada processo de arranque, verifique o nível do óleo do motor e, se necessário, reabasteça com óleo do motor.

- ▶ Reabasteça com óleo do motor conforme descrito no manual de utilização do motor.

7 Reabastecer o cortador de relva

7.1 Reabastecer o cortador de relva

AVISO

- Se o cortador de relva não for abastecido com um combustível adequado, este pode ser danificado.
 - ▶ Observe o manual de utilização do motor.

- ▶ Desligue o motor.
- ▶ Coloque o cortador de relva numa superfície plana.
- ▶ Limpe a área em torno do fecho do depósito de combustível com um pano húmido.

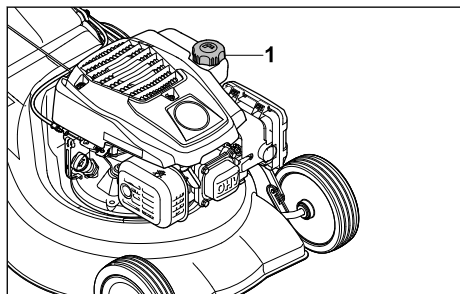

- ▶ Rode o fecho do depósito de combustível (1) para a esquerda até poder ser removido.
- ▶ Remova o fecho do depósito de combustível.
- ▶ Encha com combustível de modo a que o nível fique, no mínimo, a 15 mm do rebordo do depósito de combustível.

- ▶ Coloque o fecho do depósito de combustível no depósito de combustível.
 - ▶ Enrosque o fecho do depósito de combustível no sentido dos ponteiros do relógio e aperte à mão.
- O depósito de combustível está fechado.

8 Ajustar o cortador de relva ao utilizador

8.1 Abrir o guiador

- ▶ Desligue o motor.
- ▶ Extraia o conector da vela de ignição.
- ▶ Coloque o cortador de relva numa superfície plana.

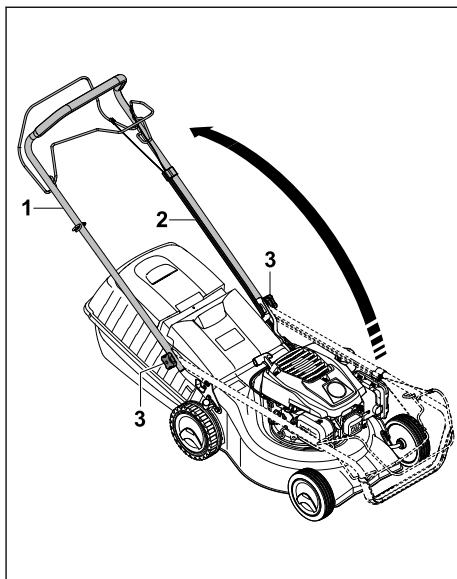

- ▶ Solte as porcas de punho estrelado (1), se estiverem apertadas.
- ▶ Abra o guiador (2) e certifique-se de que não entala os cabos tirantes (3).
- ▶ Aperte as porcas de punho estrelado (1). O guiador (2) está fixamente ligado ao cortador de relva.

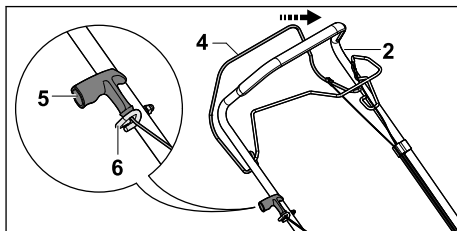

- ▶ Prima e mantenha premido o arco de comando do mecanismo de corte (4) ao guiador (2).
- ▶ Puxe o cabo arrancador (5) lentamente no sentido da guia do cabo (6).
- ▶ Engate o cabo arrancador (5) na guia do cabo (6).
- ▶ Solte o arco de comando da operação de corte (4).
- ▶ Encaixe novamente o conector da vela de ignição.

8.2 Armar o guiador

É possível rebater o guiador para transporte ou arrumação com economia de espaço.

- ▶ Desligue o motor.
- ▶ Retire o conector da vela de ignição.
- ▶ Coloque o cortador de relva numa superfície plana.
- ▶ Prima e mantenha premido o arco de comando do mecanismo de corte ao guiador.
- ▶ Desengate o cabo arrancador da guia do cabo e passe-o lentamente de novo no sentido do motor.
- ▶ Solte o arco de comando do mecanismo de corte.
- ▶ Segure no guiador e solte as porcas de punho estrelado.
- ▶ Rebata o guiador para a frente.

9 Arrancar e parar o motor

9.1 Ligar o motor

- ▶ Coloque o cortador de relva numa superfície plana.

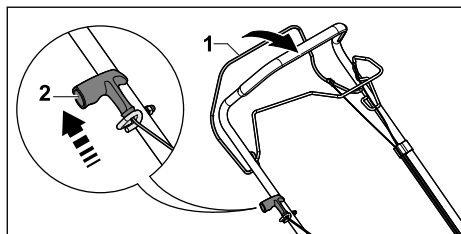

- ▶ Prima e mantenha premido o arco de comando do mecanismo de corte (1) com a mão esquerda no sentido do guiador.
- ▶ Puxe lentamente o cabo arrancador (2) com a mão direita até sentir uma resistência.
- ▶ Puxe o cabo arrancador (2) rapidamente para fora e deixe-o enrolar até o motor estar a trabalhar.
- ▶ Se o motor não arrancar: observe o manual de utilização do motor.

9.2 Desligar o motor

- ▶ Coloque o cortador de relva numa superfície plana.
- ▶ Solte o arco de comando do mecanismo de corte.
O motor desliga-se.
- ▶ Saia da posição do utilizador.

10 Verificar o cortador de relva

10.1 Verificar a lâmina

- ▶ Desligue o motor.
- ▶ Extraia o conector da vela de ignição.
- ▶ Coloque o cortador de relva com as rodas levantadas, 15.1.

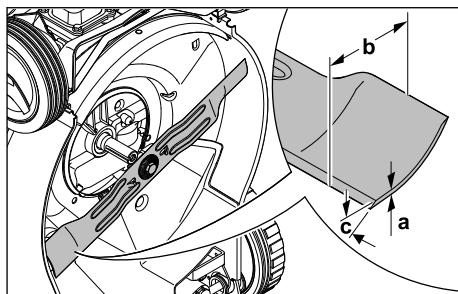

- ▶ Meça o seguinte:
 - Espessura a
 - Largura b
 - Ângulo de afiação c
- ▶ Caso a espessura mínima ou a largura mínima não sejam atingidas: Substituir a lâmina, 19.2.
- ▶ Caso o ângulo de afiação não seja respeitado: Afiar a lâmina, 19.2.
- ▶ Caso existam dúvidas: dirija-se a um distribuidor oficial STIHL.

10.2 Verificar os elementos de comando

Arco de comando do mecanismo de corte e arco de comando do mecanismo de translação

- ▶ Desligue o motor.
- ▶ Puxe o arco de comando do mecanismo de corte e o arco de comando do mecanismo de translação por completo no sentido do guiador e solte-os novamente.

- ▶ Caso o arco de comando do mecanismo de corte ou o arco de comando do mecanismo de translação se moverem com dificuldade ou não regressarem de forma autónoma à posição inicial: não utilize o cortador de relva e dirija-se a um distribuidor oficial STIHL.

O arco de comando do mecanismo de corte e o arco de comando do mecanismo de translação está avariado.

11 Trabalhar com o cortador de relva

11.1 Segurar e conduzir o cortador de relva

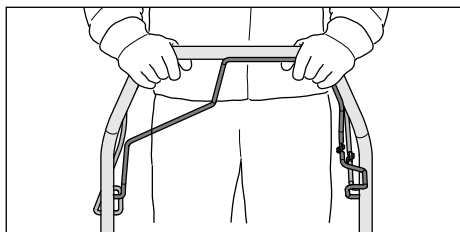

- ▶ Segure no guiador com ambas as mãos de modo que os polegares circundem o guiador.

11.2 Ajustar a altura de corte

É possível regular 7 alturas de corte diferentes:

- 30 mm = posição 1
- 40 mm = posição 2
- 50 mm = posição 3
- 55 mm = posição 4
- 65 mm = posição 5
- 70 mm = posição 6
- 80 mm = posição 7

As posições são indicadas no cortador de relva.

Ajustar a altura de corte

- ▶ Desligue o motor.
- ▶ A lâmina não pode rodar.
- ▶ Coloque o cortador de relva numa superfície plana.

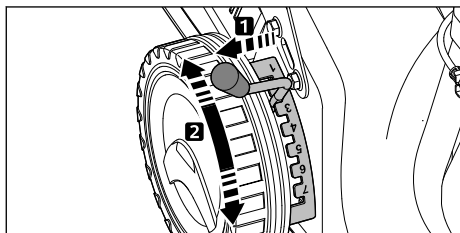

- ▶ Puxe a alavanca (1) para fora do entalhe e coloque-a na posição pretendida.

11.3 Ligar e desligar o mecanismo de translação

11.3.1 Ligar o mecanismo de translação

- ▶ Coloque o cortador de relva numa superfície plana.
- ▶ Ligue o motor.

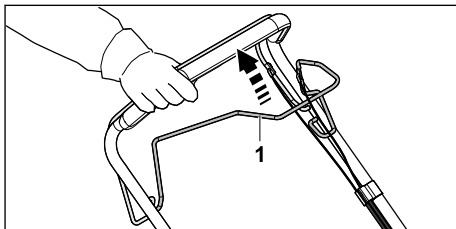

- ▶ Puxe o arco de comando do mecanismo de translação (1) por completo no sentido do guiador e segure-o de modo a que o polegar circunde o guiador.
- O cortador de relva começa a deslocar-se.

11.3.2 Desligar o mecanismo de translação

- ▶ Solte o arco de comando do mecanismo de translação.
- ▶ Aguarde até que o cortador de relva fique imóvel.

11.4 Cortar a relva



- ▶ Se estiver a trabalhar com o mecanismo de translação ligado: conduza o cortador de relva para a frente de forma controlada.

- ▶ Se estiver a trabalhar com o mecanismo de translação desligado: empurre o cortador de relva para a frente de forma lenta e controlada.

11.5 Esvaziar a cesta de recolha de relva

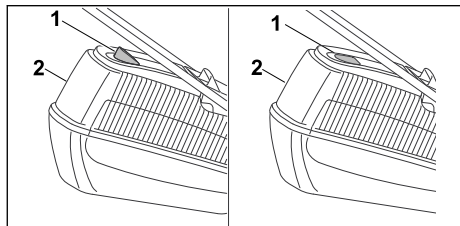

O fluxo de ar gerado pelas lâminas faz elevar o indicador do nível (1). Se a cesta de recolha de relva estiver cheia, o fluxo de ar para. Se o fluxo de ar for diminuto, o indicador do nível (1) volta ao estado de repouso. Esta indicação serve de aviso para esvaziar a cesta de recolha de relva (2).

O funcionamento sem limitações do indicador do nível (1) só é apresentado quando o fluxo de ar produzido é perfeito. Influências externas como relva molhada, densa ou alta, altura de corte baixa, sujidade ou fatores semelhantes podem alterar o fluxo do ar e o funcionamento do indicador do nível (1).

- ▶ Se o indicador do nível (1) voltar ao estado de repouso: esvazie a cesta de recolha de relva (2).
- ▶ Desligue o motor.
- ▶ Desengate a cesta de recolha de relva (2).

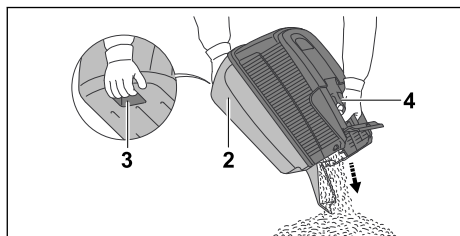

- ▶ Segure a cesta de recolha de relva (2) pela pega (4) e com a outra mão pela pega traseira (3).
- ▶ Esvazie a cesta de recolha de relva (2).
- ▶ Engate a cesta de recolha de relva (2).

12 Após o trabalho

12.1 Após o trabalho

- ▶ Desligue o motor.
- ▶ Caso o cortador de relva esteja molhado: deixe o cortador de relva secar.
- ▶ Limpe o cortador de relva.

13 Transporte

13.1 Transportar o cortador de relva

- ▶ Desligue o motor.
A lâmina não pode rodar.
- ▶ Extraia o conector da vela de ignição.

Empurrar o cortador de relva

- ▶ Empurre o cortador de relva para a frente de forma lenta e controlada.

Transportar o cortador de relva à mão

- ▶ Use luvas de proteção de material resistente.
- ▶ Desengate a cesta de recolha de relva.

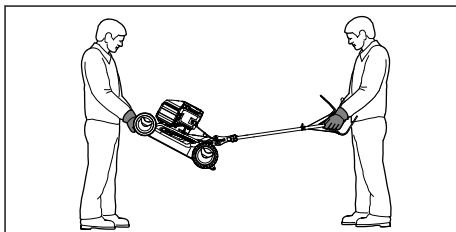

- ▶ Caso o cortador de relva seja transportado com o guiador aberto:
 - ▶ Uma pessoa deverá segurar na parte dianteira do cortador de relva com ambas as mãos no cárter e uma segunda pessoa deverá segurar no guiador com ambas as mãos.
 - ▶ O cortador de relva deverá ser levantado e transportado por duas pessoas.

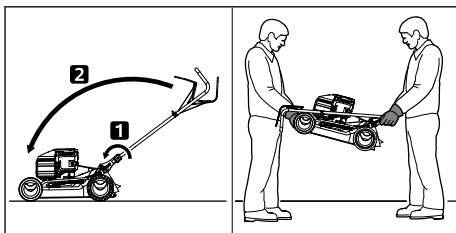

- ▶ Caso o cortador de relva seja transportado com o guiador rebatido:
 - ▶ Rebata o guiador.
 - ▶ Uma pessoa deverá segurar na parte dianteira do cortador de relva com ambas as mãos no cárter e uma segunda pessoa deverá segurar no guiador com ambas as mãos.
 - ▶ O cortador de relva deverá ser levantado e transportado por duas pessoas.

Transportar o cortador de relva num veículo

- ▶ Fixe o cortador de relva na vertical de modo que não possa tombar nem mover-se.

14 Armazenamento

14.1 Guardar o cortador de relva

- ▶ Desligue o motor e deixe-o arrefecer.
- ▶ Extraia o conector da vela de ignição.
- ▶ Guarde o cortador de relva de modo a que estejam reunidas as seguintes condições:
 - O cortador de relva está fora do alcance das crianças.
 - O cortador de relva está limpo e seco.
 - O cortador de relva não pode tombar.
 - O cortador de relva não pode deslocar-se.
 Se o cortador de relva for guardado durante mais de 3 meses:
 - ▶ Deixe trabalhar até esvaziar o depósito do combustível.
 - ▶ Solicite a limpeza do depósito de combustível junto de um distribuidor oficial STIHL.
 - ▶ Mude o óleo do motor conforme indicado no manual de utilização do motor.
 - ▶ Desaperte a vela de ignição.



ATENÇÃO

- Se o cabo arrancador for puxado para fora com o conector da vela de ignição removido, poderão sair faíscas. As faíscas podem provocar incêndios e explosões em ambientes facilmente inflamáveis ou explosivos. As pessoas podem sofrer ferimentos graves ou fatais e podem ocorrer danos materiais.
 - ▶ Mantenha o conector da vela de ignição afastado da abertura da vela de ignição.
- ▶ Puxe o cabo arrancador várias vezes para fora e deixe-o enrolar.
- ▶ Enrosque e aperte bem a vela de ignição.

15 Limpeza

15.1 Colocar o cortador de relva com as rodas levantadas

- ▶ Deixe trabalhar até esvaziar o depósito do combustível.
 - ▶ O motor desliga-se.
- ▶ Coloque o cortador de relva numa superfície plana.
- ▶ Desengate a cesta de recolha de relva.
- ▶ Ajuste a altura de corte na posição 1,  11.2.
- ▶ Desengate o cabo arrancador da guia do cabo.

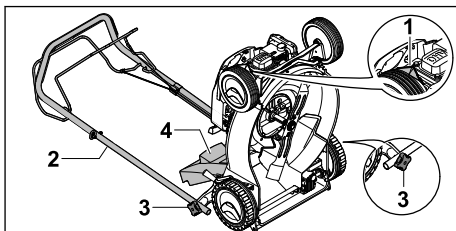

- ▶ Extraia o conector da vela de ignição (1).
- ▶ Segure no guiador (2) e solte as porcas de punho estrelado (3).
- ▶ Pouse o guiador (2) para trás.
- ▶ Abra e segure na tampa de expulsão (4).
- ▶ Coloque o cortador de relva com as rodas levantadas para trás.

15.2 Limpar o cortador de relva

- ▶ Desligue o motor.
- ▶ Deixe arrefecer o cortador de relva.
- ▶ Extraia o conector da vela de ignição.
- ▶ Limpe o cortador de relva com um pano húmido.
- ▶ Limpe as ranhuras de ventilação com um pincel.
- ▶ Coloque o cortador de relva com as rodas levantadas.
- ▶ Limpe a área em torno da lâmina e a lâmina com uma tala de madeira, uma escova macia ou um pano húmido.
- ▶ Encaixe o conector da vela de ignição.

AVISO

- A limpeza com um aparelho de limpeza de alta pressão ou jatos de água pode danificar o aparelho.
 - ▶ Não limpar o aparelho com um aparelho de limpeza de alta pressão ou jatos de água.

16 Fazer a manutenção

16.1 Intervalos de manutenção

Os intervalos de manutenção são definidos em função das condições do próprio ambiente e das condições de trabalho. A STIHL recomenda os seguintes intervalos de manutenção:

Motor

- ▶ Efetue a manutenção do motor conforme indicado no manual de utilização do motor.

Cortador de relva

- ▶ A verificação do cortador de relva deve ser feita uma vez por ano por um distribuidor oficial STIHL.

16.2 Montar e desmontar a lâmina

16.2.1 Desmontar a lâmina

- ▶ Desligue o motor.
- ▶ Extraia o conector da vela de ignição.
- ▶ Coloque o cortador de relva com as rodas levantadas.

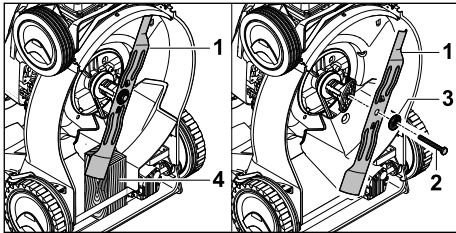

- ▶ Bloquee a lâmina (1) com um pedaço de madeira (4).
- ▶ Desenrosque o parafuso (2) e remova-o com a anilha (3).
- ▶ Remova a lâmina (1).
- ▶ Elimine o parafuso (2) e a anilha (3). Ao montar a lâmina (1), utilize um parafuso novo e uma anilha nova.

16.2.2 Montar a lâmina

- ▶ Desligue o motor.
- ▶ Extraia o conector da vela de ignição.
- ▶ Coloque o cortador de relva com as rodas levantadas.

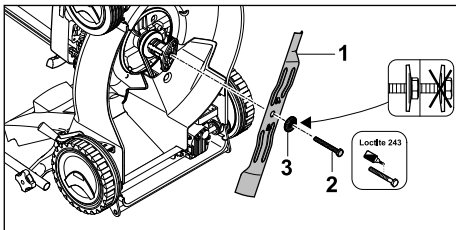

- ▶ Coloque a nova anilha (3) no novo parafuso (2).
- ▶ Aplique o fixador de parafusos Loctite 243 na rosca do parafuso (2).
- ▶ Coloque a lâmina (1) de modo que as elevações da superfície de contacto engatem nos entalhes da lâmina (1).
- ▶ Enrosque o parafuso (2) juntamente com a anilha (3).

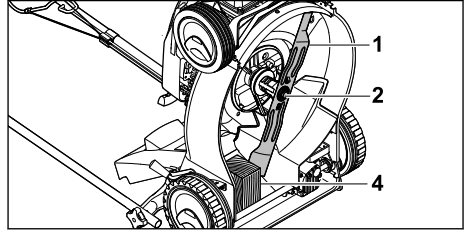

- ▶ Bloquee a lâmina (1) com um pedaço de madeira (4).
- ▶ Aperte o parafuso (2) com 65 Nm.

16.3 Afiar e equilibrar as lâminas

É necessária muita prática para afiar e equilibrar corretamente a lâmina.

A STIHL aconselha a que a lâmina seja afiada e equilibrada por um distribuidor oficial STIHL.

⚠ ATENÇÃO

- Os gumes da lâmina são afiados. O utilizador pode cortar-se.
 - ▶ Use luvas de proteção de material resistente.
- ▶ Desligue o motor.
- ▶ Extraia o conector da vela de ignição.
- ▶ Coloque o cortador de relva com as rodas levantadas.
- ▶ Desmonte as lâminas.
- ▶ Afie as lâminas. Respeite o ângulo de afiação e arrefeça a lâmina,  19.2. A lâmina não pode adquirir uma tonalidade azul ao ser afiada.
- ▶ Monte as lâminas.
- ▶ Caso existam dúvidas: dirija-se a um distribuidor oficial STIHL.

17 Reparar

17.1 Reparar o cortador de relva

O utilizador não pode reparar o cortador de relva e a lâmina de forma autónoma.

- ▶ Caso o cortador de relva ou a lâmina estejam danificados: não utilize o cortador de relva nem a lâmina e dirija-se a um distribuidor oficial STIHL.
- ▶ Caso as placas informativas estejam ilegíveis ou danificadas: solicite a substituição das pla-

cas informativas junto de um distribuidor oficial STIHL.

18 Eliminação de avarias

18.1 Resolver avarias do cortador de relva

Avaria	Causa	Solução
Não é possível ligar o motor.	O arco de comando do mecanismo de corte não está premido.	▶ Dê arranque ao motor conforme descrito no presente manual de utilização.
	O depósito do combustível está vazio.	▶ Reabasteça o cortador de relva.
	A conduta do combustível está obstruída.	▶ dirija-se a um distribuidor oficial STIHL.
	O combustível no depósito é de má qualidade, está sujo ou já é velho.	▶ Utilizar gasolina sem chumbo de marca novo.
	O filtro de ar está sujo.	▶ Limpe ou substitua o filtro de ar conforme descrito no manual de utilização do motor.
	O conector da vela de ignição foi retirado da vela de ignição ou o cabo de ignição não está bem ligado ao conector.	▶ Encaixe o conector da vela de ignição. ▶ Verifique a ligação entre o cabo de ignição e o conector.
	A vela de ignição tem fuligem, está danificada ou existe uma distância incorreta dos elétrodos.	▶ Limpe ou substitua a vela de ignição. ▶ Ajuste a distância dos elétrodos.
	A resistência na lâmina é demasiado elevada.	▶ Defina uma altura de corte superior. ▶ Ligue o motor sobre relva mais curta.
Dificuldades ao dar arranque ao motor ou a potência do motor diminui.	O cárter do cortador de relva está entupido.	Limpe o cortador de relva.
	A altura de corte está ajustada numa posição demasiado baixa ou a velocidade de avanço é demasiado elevada.	Adapte a altura de corte ou corte a relva mais devagar.
	Há água no depósito de combustível e no carburador ou o carburador está entupido.	Esvazie o depósito de combustível, limpe a conduta do combustível e o carburador.
	O depósito do combustível está sujo.	dirija-se a um distribuidor oficial STIHL.
	O filtro de ar está sujo.	Limpe ou substitua o filtro de ar conforme descrito no manual de utilização do motor.
O motor fica muito quente.	A vela de ignição tem fuligem.	Limpe ou substitua a vela de ignição.
	O nível do óleo do motor é demasiado reduzido.	Reabasteça com óleo do motor ou mude-o, conforme descrito no manual de utilização do motor.
	As alhetas de refrigeração estão sujas.	Limpe o cortador de relva.

Avaria	Causa	Solução
O cortador de relva vibra fortemente.	A lâmina está danificada.	substitua a lâmina.
	A lâmina não está corretamente montada.	Monte as lâminas.
A relva não é corretamente cortada.	A lâmina está embotada ou gasta.	Afie ou substitua a lâmina.

19 Dados técnicos

19.1 Cortador de relva STIHL RM 248.2 T, RM 253.2 T

- Tipo de motor:
 - RM 248.2 T: STIHL EVC 200
 - RM 253.2 T: STIHL EVC 200
- Cilindrada:
 - RM 248.2 T: 139 cm³
 - RM 253.2 T: 139 cm³
- Potência:
 - RM 248.2 T: 2,1 kW (2,8 cv) às 2800 rpm
 - RM 253.2 T: 2,1 kW (2,8 cv) às 2800 rpm
- Rotação:
 - RM 248.2 T: 2800 rpm
 - RM 253.2 T: 2800 rpm
- Volume máximo do depósito de combustível: 900 cm³ (0,9 l)
- Peso:
 - RM 248.2 T: 28 kg
 - RM 253.2 T: 29 kg
- Volume máximo da cesta de recolha de relva: 55 l
- Largura de corte:
 - RM 248.2 T: 46 cm
 - RM 253.2 T: 51 cm

19.2 Lâmina

- Espessura mínima a: 2,0 mm
- Largura mínima b: 55 mm
- Ângulo de afiação c: 30°

19.3 Valores de ruído e de vibração

RM 248.2 T

O valor K referente ao nível de pressão acústica é de 2 dB(A). O valor K referente ao nível de potência acústica garantido é de 1,2 dB(A). O valor K referente aos valores de vibração é de 1,40 m/s².

- Nível de pressão acústica L_{pA} medido de acordo com a EN ISO 5395-2: 80 dB(A)
- Nível de potência acústica garantido L_{WA} medido de acordo com a 2000/14/EC/ S.I. 2001/1701: 94 dB(A)

- Valor de vibração a_{hv} medido de acordo com a EN ISO 5395-2, guiador: 2,80 m/s²

RM 253.2 T

O valor K referente ao nível de pressão acústica é de 2 dB(A). O valor K referente ao nível de potência acústica garantido é de 1,4 dB(A). O valor K referente ao valor de vibração é de 2,2 m/s².

- Nível de pressão acústica L_{pA} medido de acordo com a EN ISO 5395-2: 84 dB(A)
- Nível de potência acústica garantido L_{WA} medido de acordo com a 2000/14/EC/ S.I. 2001/1701: 97 dB(A)
- Valor de vibração a_{hv} medido de acordo com a EN ISO 5395-2, guiador: 5,50 m/s²

É possível consultar informações sobre o cumprimento da diretiva 2002/44/EC e S.I. 2005/1093 relativa à informação sobre os agentes físicos (vibrações) em www.stihl.com/vib.

19.4 REACH

REACH designa um decreto CE para registar, avaliar e autorizar produtos químicos.

Informações para cumprir o decreto REACH podem ser consultadas no site www.stihl.com/reach.

20 Peças de reposição e acessórios

20.1 Peças de reposição e acessórios

STIHL Estes símbolos identificam peças de reposição originais da STIHL e acessórios originais da STIHL.

A STIHL recomenda a utilização de peças de reposição originais da STIHL e acessórios originais da STIHL.

Peças de reposição e acessórios de outros fabricantes não podem ser avaliados pela STIHL quanto a fiabilidade, segurança e adequação

apesar do constante acompanhamento o mercado e a STIHL não se pode responsabilizar pela sua utilização.

As peças de reposição originais da STIHL e os acessórios originais da STIHL estão disponíveis num revendedor especializado da STIHL.

20.2 Peças de reposição importantes

A firma STIHL não se responsabiliza por quaisquer danos pessoais e materiais resultantes da utilização de componentes e peças de reposição não aprovadas.

- Lâmina RM 248 T: 6350 702 0103
- Lâmina RM 253 T: 6371 702 0102
- Parafuso da lâmina: 9008 319 9028
- Anilha: 0000 702 6600

21 Eliminar

21.1 Eliminar o cortador de relva

É possível consultar informações sobre a eliminação junto da administração local ou num distribuidor oficial STIHL.

A eliminação inadequada pode ser nociva para a saúde e poluir o ambiente.

- ▶ Entregue os produtos STIHL, incluindo embalagens, num ponto de recolha adequado para reciclagem, em conformidade com os regulamentos locais.
- ▶ Não elimine juntamente com o lixo doméstico.

22 Declaração de conformidade CE

22.1 Cortador de relva STIHL RM 248.2 T, RM 253.2 T

STIHL Tirol GmbH
Hans Peter Stihl-Straße 5
6336 Langkampfen

Áustria

declara sob a sua exclusiva responsabilidade que

- Modelo: Cortador de relva
- Marca: STIHL
- Tipo: RM 248.2 T, 253.2 T
- Largura de corte:
 - RM 248.2 T: 46 cm
 - RM 253.2 T: 51 cm
- Identificação de série:
 - RM 248.2 T: 6350
 - RM 253.2 T: 6371

satisfaz as disposições aplicáveis das diretivas 2000/14/EC, 2006/42/EC, 2014/30/EU e 2011/65/EU e foi desenvolvido e produzido em conformidade com as versões válidas à data da produção das seguintes normas: EN ISO 5395-1, EN ISO 5395-2 e EN ISO 14982.

Entidade nomeada envolvida:

TÜV Rheinland LGA Products GmbH
Tillystraße 2

90431 Nürnberg, Alemanha

Para determinar o nível de potência acústica medido e garantido, foram respeitados os termos da diretiva 2000/14/EC, anexo VIII.

- Nível de potência acústica medido do RM 248.2 T: 93,2 dB(A)
- Nível de potência acústica garantido do RM 248.2 T: 94 dB(A)
- Nível de potência acústica medido do RM 253.2 T: 96,0 dB(A)
- Nível de potência acústica garantido do RM 253.2 T: 97 dB(A)

A documentação técnica está guardada junto da STIHL Tirol GmbH.

O ano de fabrico e o número de máquina encontram-se indicados no cortador de relva.

Langkampfen, 02.07.2021

STIHL Tirol GmbH

em representação de



Matthias Fleischer, responsável pela área de Pesquisa e Desenvolvimento

em representação de



Sven Zimmermann, principal responsável pela área da Qualidade

23 Declaração de conformidade UKCA

23.1 Cortador de relva STIHL RM 248.2 T, RM 253.2 T

STIHL Tirol GmbH
Hans Peter Stihl-Straße 5
6336 Langkampfen

Áustria

declara sob a sua exclusiva responsabilidade que

- Modelo: Cortador de relva
- Marca: STIHL
- Tipo: RM 248.2 T, 253.2 T
- Largura de corte:
 - RM 248.2 T: 46 cm
 - RM 253.2 T: 51 cm
- Identificação de série:
 - RM 248.2 T: 6350
 - RM 253.2 T: 6371

satisfaz as disposições aplicáveis dos regulamentos do Reino Unido "Noise Emission in the Environment by Equipment for use Outdoors Regulations 2001", "Supply of Machinery (Safety) Regulations 2008, Electromagnetic Compatibility Regulations 2016" e "The Restriction of the Use of Certain Hazardous Substances in Electronic Equipment Regulations 2012" e foi desenvolvido e produzido em conformidade com as versões válidas à data da produção das seguintes normas: EN ISO 5395-1, EN ISO 5395-2, EN ISO 14982.

Entidade nomeada envolvida:

TUV Rheinland UK LTD
1011 Stratford Road
Solihull, B90 4BN
Reino Unido

Para determinar o nível de potência acústica medido e garantido, foram respeitados os termos do regulamento do Reino Unido "Noise Emission in the Environment by Equipment for use Outdoors Regulations 2001, Schedule 11".

- Nível de potência acústica medido do RM 248.2 T: 93,2 dB(A)
- Nível de potência acústica garantido do RM 248.2 T: 94 dB(A)
- Nível de potência acústica medido do RM 253.2 T: 96 dB(A)
- Nível de potência acústica garantido do RM 253.2 T: 97 dB(A)

A documentação técnica está guardada junto da STIHL Tirol GmbH.

O ano de fabrico e o número de máquina encontram-se indicados no cortador de relva.

Langkampfen, 01.07.2022

STIHL Tirol GmbH

em representação de



Matthias Fleischer, responsável pela área de Pesquisa e Desenvolvimento

em representação de



Sven Zimmermann, responsável pela área da Qualidade

Obsah

1	Úvod.....	191
2	Informácie k tomuto návodu na obsluhu.	192
3	Prehľad.....	192
4	Bezpečnostné upozornenia.....	193
5	Pripravenie kosačky na trávu na použitie.....	198
6	Zostavenie kosačky na trávu.....	198
7	Natankujte kosačku na trávu.....	200
8	Nastavenie kosačky na trávu pre používateľa.....	200
9	Štartovanie a vypnutie motora.....	201
10	Skontrolujte kosačku na trávu.....	201
11	Práca s kosačkou na trávu.....	201
12	Po ukončení práce.....	203
13	Preprava.....	203
14	Skladovanie.....	203
15	Čistenie.....	204
16	Údržba.....	204
17	Oprava.....	205
18	Odstraňovanie porúch.....	205
19	Technické údaje.....	206
20	Náhradné diely a príslušenstvo.....	207
21	Likvidácia.....	207
22	EÚ vyhlásenie o zhode.....	207
23	Prehlásenie o zhode výrobcom – UKCA.	208

1 Úvod

Milá zákazníčka, milý zákazník,

teší nás, že ste sa rozhodli pre výrobok spoločnosti STIHL. Naše výrobky vyvíjame a vyrábame v špičkovej kvalite podľa požiadaviek našich zákazníkov. Tým vznikajú výrobky s vysokou spoľahlivosťou aj pri extrémnom namáhaní.

Spoločnosť STIHL je tiež zárukou kvalitného servisu. Naše špecializované predajne zabezpečujú

kompetentné poradenstvo a zaškolenie, ako aj rozsiahlu technickú podporu.

Spoločnosť STIHL sa výslovne hlási k trvalému a zodpovednému prístupu k životnému prostrediu. Tento návod na obsluhu vám ma pomôcť v tom, aby ste mohli váš výrobok STIHL používať s dlhou životnosťou bezpečne a šetrne k životnému prostrediu.

Ďakujeme vám za vašu dôveru a želáme vám veľa radosti s výrobkom spoločnosti STIHL.



Dr. Nikolas Stihl

DÔLEŽITÉ! PRED POUŽITÍM PREČÍTAJTE A USCHOVAJTE.

2 Informácie k tomuto návodu na obsluhu

2.1 Platná dokumentácia

Tento návod na obsluhu je preklad pôvodných pokynov výrobcu v súlade so smernicou ES 2006/42/EC.

Platia miestne bezpečnostné predpisy.

- ▶ Okrem tohto návodu na obsluhu je potrebné si prečítať, pochopiť a uchovať nasledujúce dokumenty:
 - Návod na obsluhu motora STIHL EVC 200.3

2.2 Označenie výstražných upozornení v texte



NEBEZPEČENSTVO

- Upozornenie poukazuje na nebezpečenstvá, ktoré vedú k ťažkým zraneniam alebo smrti.
 - ▶ Uvedené opatrenia môžu ťažkým zraneniam alebo smrti zabrániť.



VAROVANIE

- Upozornenie poukazuje na nebezpečenstvá, ktoré môžu viesť k ťažkým zraneniam alebo smrti.
 - ▶ Uvedené opatrenia môžu ťažkým zraneniam alebo smrti zabrániť.

UPOZORNENIE

- Upozornenie poukazuje na nebezpečenstvá, ktoré môžu viesť k vecným škodám.
 - ▶ Uvedené opatrenia môžu vecným škodám zabrániť.

2.3 Symboly v texte



Tento symbol odkazuje na kapitolu v tomto návode na obsluhu.

3 Prehľad

3.1 Kosačka na trávnu

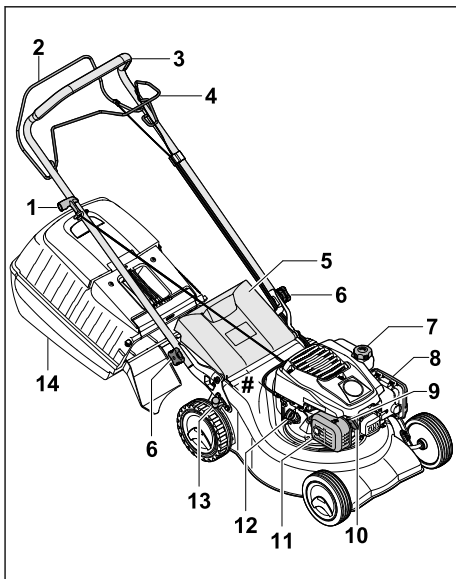

1 Rukoväť štartéra

Rukoväť štartéra slúži na spustenie motora.

2 Spínacia konzola kosenia

Spínacia konzola pohonu kosačky slúži na spustenie a odstavenie motora.

3 Vodiace držadlo

Vodiace držadlo slúži na držanie, vedenie a prepravu kosačky na trávnu.

4 Spínacia konzola pohonu kolies

Spínacia konzola pohonu kolies zapína a vypína pohon kolies.

5 Vyhadzovacia klapka

Vyhadzovacia klapka uzatvára vyhadzovací kanál.

- 6 Matica s hviezdicovou rukoväťou**
Hviezdicová rukoväť zoviera vodiace držadlo na kosačke na trávu.
- 7 Uzáver palivovej nádrže**
Uzáver palivovej nádrže uzatvára otvor na plnenie benzínu.
- 8 Kryt filtra**
Kryt filtra zakrýva vzduchový filter.
- 9 Zapaľovacia sviečka**
Zapaľovacia sviečka zapaľuje zmes paliva a vzduchu v motore.
- 10 Koncovka zapaľovacej sviečky**
Koncovka zapaľovacej sviečky spája zapaľovací kábel so zapaľovacou sviečkou.
- 11 Tlmič výfuku**
Tlmič výfuku zamedzuje šíreniu emisií hluku kosačky na trávu.
- 12 Uzáver motorového oleja**
Uzáver motorového oleja uzatvára otvor na plnenie motorového oleja.
- 13 Páka**
Páka slúži na nastavenie výšky kosenia.
- 14 Zberný kôš na trávu**
Zberný kôš na trávu zachytáva pokosenú trávu.

Výkonový štítok so strojovým číslom

3.2 Symboly

Symboly sa môžu nachádzať na kosačke na trávu a majú nasledujúce významy:



Garantovaná hladina akustického výkonu podľa smernice 2000/14/EC v dB(A), aby bolo možné porovnať emisie výrobkov.



Tento symbol označuje uzáver palivovej nádrže.



Tento symbol označuje uzáver motorového oleja.



Spustenie / zastavenie motora.



Zapnutie pohonu kolies.

4 Bezpečnostné upozornenia

4.1 Výstražné symboly

Výstražné symboly na kosačke na trávu majú nasledujúci význam:



Dodržiavajte bezpečnostné pokyny a ich opatrenia.



Prečítajte si návod na obsluhu, porozumejte mu a uschovajte ho.



Dodržiavajte bezpečnostné pokyny k vymršteným predmetom a ich opatreniam.



Nedotýkajte sa otáčajúceho sa rezného noža.



Počas prepravy, uschovania, údržby alebo opravy vyťahnite koncovku zapaľovacej sviečky.



Dozdržujte bezpečný odstup.

4.2 Použitie v súlade s predpísaným účelom

Kosačka na trávu STIHL RM 248 T alebo RM 253 T slúži na kosenie trávy.

▲ VAROVANIE

- Ak sa kosačka na trávu nepoužíva v súlade s predpísaným účelom, môže dôjsť k vážnym poraneniám alebo usmrteniu osôb a k vecným škodám.
 - ▶ Kosačka na trávu používajte tak, ako je popísané v tomto návode na obsluhu a v návode na obsluhu motora.

4.3 Požiadavky na používateľa

▲ VAROVANIE

- Používatelia bez školenia nedokážu rozpoznať ani predvídať nebezpečenstvá vyplývajúce z používania kosačky na trávu. Používateľ alebo iné osoby sa môžu ťažko zraniť alebo môžu zomrieť.



▶ Prečítajte si návod na obsluhu, porozumejte mu a uschovajte ho.

- ▶ Ak sa kosačka na trávu odovzdáva inej osobe: Odovzdajte návod na obsluhu kosačky na trávu a motora.
- ▶ Zabezpečte, aby používateľ spíňal nasledujúce požiadavky:
 - Používateľ je odpočítaný.

- Používateľ je telesne, zmyslovo aj mentálne schopný obsluhovať kosačky na trávu a pracovať s nimi. Ak je používateľ schopný vykonávať tieto činnosti s telesným, zmyslovým alebo duševným obmedzením, môže používateľ pracovať so strojom iba pod dozorom alebo podľa pokynov zodpovednej osoby.
 - Používateľ dokáže rozpoznať a predvídať nebezpečenstvá vyplývajúce z používania kosačky na trávu.
 - Používateľ si je vedomý, že zodpovedá za nehody a poškodenia.
 - Používateľ je plnoletý alebo je odborne vzdelávaný pod dohľadom v súlade s národnými predpismi.
 - Používateľ dostal poučenie od špecializovaného predajcu STIHL alebo od odbornej osoby skôr, ako prvýkrát začal pracovať s kosačkou na trávu.
 - Používateľ nie je obmedzený v dôsledku alkoholu, liekov ani drog.
- ▶ Ak nastanú nejasnosti: Vyhľadajte špecializovaného predajcu STIHL.

4.4 Odev a vybavenie

▲ VAROVANIE

- Počas práce sa môžu vymršťovať predmety vysokou rýchlosťou. Používateľ sa môže zraniť.
 - ▶ Noste dlhé nohavice z odolného materiálu.
- Počas práce dochádza k hluku. Hluk môže poškodiť sluch.
 - ▶ Používajte chrániče sluchu.
- Počas práce sa môže rozviriť prach. Vdýchnutý prach môže poškodiť zdravie a spustiť alergické reakcie.
 - ▶ Ak sa rozvíri prach: Noste protiprachovú masku.
- Nevhodný odev sa môže zachytiť do dreva, krovia a do kosačky na trávu. Používateľia bez vhodného odevu sa môžu ťažko zraniť.
 - ▶ Noste úzko priliehavý odev.
 - ▶ Odložte šály a šperky.
- Počas čistenia, údržby alebo prepravy sa môže používateľ dostať do kontaktu s rezným nožom. Používateľ sa môže zraniť.
 - ▶ Noste ochranné rukavice z odolného materiálu.
 - ▶ Noste pevnú zatvorenú obuv s drsnou podrážkou.
- Ak používateľ nosí nevhodnú obuv, môže sa pošmyknúť. Používateľ sa môže zraniť.

- Počas ostrenia rezného noža sa môžu vymršťiť častice materiálu. Používateľ sa môže zraniť.
 - ▶ Noste úzke priliehavé ochranné okuliare. Vhodné ochranné okuliare sú skontrolované podľa normy EN 166 alebo podľa národných predpisov a v obchode sú dostupné s príslušným označením.
 - ▶ Noste ochranné rukavice z odolného materiálu.

4.5 Pracovná oblasť a okolie

▲ VAROVANIE

- Nezúčastnené osoby, deti a zvieratá nemusia rozpoznať a odhadnúť nebezpečenstvá kosačky na trávu a vymršťovaných predmetov. Nezúčastnené osoby, deti a zvieratá sa môžu ťažko zraniť a môžu vzniknúť vecné škody.
 - ▶ Nezúčastnené osoby, deti a zvieratá môžu vo vzdialenosti od pracovnej oblasti.
- ▶ Dodržujte vzdialenosť od predmetov.
- ▶ Kosačku na trávu nenechávajte bez dozoru.
- ▶ Zabezpečte, aby sa deti nemohli hrať s kosačkou na trávu.
- Ak motor beží, z tlmiča výfuku prúdia horúce výfukové plyny. Horúce výfukové plyny môžu spôsobiť vznietenie ľahko zápalných materiálov a vyvolať požiar.
 - ▶ V dosahu prúdu výfukových plynov sa nesmú nachádzať ľahko zápalné materiály.



4.6 Bezpečný stav

4.6.1 Kosačka na trávu

- Kosačka na trávu je v bezpečnom stave, ak sú splnené nasledovné požiadavky:
- Kosačka na trávu nie je poškodená.
 - Z kosačky na trávu neuniká benzín.
 - Uzáver palivovej nádrže je uzatvorený.
 - Z kosačky na trávu neuniká motorový olej.
 - Uzáver motorového oleja je uzatvorený.
 - Kosačka na trávu je čistá.
 - Ovládacie prvky fungujú a sú nezmenené.
 - Ak sa kosí a pokosená tráva sa má zachytiť v zbernom kôši na trávu: Zberný kôš na trávu musí byť správne zavesený.
 - Ak sa kosí a pokosená tráva sa má zahadzovať dozadu: Zberný kôš na trávu je zvesený a vyhadzovacia klapka je uzatvorená.
 - Rezný nôž je správne namontovaný.
 - Do tejto kosačky na trávu je namontované originálne príslušenstvo spoločnosti STIHL.
 - Príslušenstvo je správne namontované.

- Odpružené mechanizmy sú nepoškodené a funkčné.
- Pri uvoľnení spínacej konzoly pohonu kosačky sa motor vypína.



VAROVANIE

- V stave, ktorý nie je bezpečný, diely viac nemusia správne fungovať, bezpečnostné zariadenia viac nepôsobia a uniká palivo. Osoby sa môžu ťažko zraniť alebo môžu zomrieť.
 - ▶ Nepracujte s poškodenou kosačkou na trávu.
 - ▶ Ak z kosačky na trávu uniká benzín: Nepracujte s kosačkou na trávu a vyhľadajte špecializovaného predajcu STIHL.
 - ▶ Uzavrite uzáver palivovej nádrže.
 - ▶ Ak z kosačky na trávu uniká motorový olej: Nepracujte s kosačkou na trávu a vyhľadajte špecializovaného predajcu STIHL.
 - ▶ Uzavrite uzáver motorového oleja.
 - ▶ Ak kosačka na trávu znečistená: Vyčistite kosačku na trávu.
 - ▶ Nemanipulujte s kosačkou na trávu a s jej bezpečnostnými systémami.
 - ▶ Zakázané sú manipulácie s kosačkou na trávu s cieľom zvýšiť výkon alebo otáčky motora.
 - ▶ Ak ovládacie prvky nefungujú: Nepracujte s kosačkou na trávu.
 - ▶ Odpružené mechanizmy môžu vrátiť nahromadenú energiu.
 - ▶ Ak sa kosí a pokosená tráva sa má zachytiť v zbernom koši na trávu: Zberný kôš na trávu zaveste podľa pokynov uvedených v tomto návode na obsluhu.
 - ▶ Do tejto kosačky na trávu montujte originálne príslušenstvo spoločnosti STIHL.
 - ▶ Rezný nôž montujte tak, ako je popísané v tomto návode na obsluhu.
 - ▶ Príslušenstvo montujte tak, ako je popísané v tomto návode na obsluhu alebo v návode na obsluhu príslušenstva.
 - ▶ Do otvorov kosačky na trávu nevkladajte žiadne predmety.
 - ▶ Opotrebované alebo poškodené štítky s upozorneniami treba vymeniť.
 - ▶ Ak nastanú nejasnosti: Vyhľadajte špecializovaného predajcu STIHL.

4.6.2 Rezný nôž

Rezný nôž je v bezpečnom stave, ak sú splnené nasledovné požiadavky:

- Rezný nôž a montážne diely sú nepoškodené.
- Rezný nôž nie je zdeformovaný.
- Rezný nôž je správne namontovaný.

- Rezný nôž je správne naostrený.
- Rezný nôž je bez ostrín.
- Rezný nôž je správne vyvážený.
- Minimálna hrúbka a minimálna šírka rezného noža nie je prekročená,  19.2.
- Uhol ostria je dodržaný,  19.2.

VAROVANIE

- V stave, ktorý nie je bezpečný, sa môžu diely rezného noža uvoľniť a vymrštiť. Osoby sa môžu ťažko zraniť.
 - ▶ Pracujte s nepoškodeným nožom a nepoškodenými montážnymi dielmi.
 - ▶ Správne namontujte rezný nôž.
 - ▶ Správne nabrúste rezný nôž.
 - ▶ Ak sa nedosiahne minimálna hrúbka alebo minimálna šírka: Vymeňte rezný nôž.
 - ▶ Nechajte rezný nôž vyvážiť špecializovaným predajcom STIHL.
 - ▶ Ak nastanú nejasnosti: Vyhľadajte špecializovaného predajcu STIHL.

4.7 Palivo a tankovanie

VAROVANIE

- Palivom používaným pre túto kosačku na trávu je benzín. Benzín je mimoriadne horľavý. Ak benzín príde do kontaktu s otvoreným ohňom alebo horúcimi predmetmi, môže spôsobiť požiar alebo výbuch. Osoby sa môžu ťažko zraniť alebo zomrieť a môžu vzniknúť vecné škody.
 - ▶ Chráňte benzín pred teplom a ohňom.
 - ▶ Nevylievajte benzín.
 - ▶ Ak došlo k rozliatiu benzínu: Benzín utrite handrou a nepokúšajte sa naštartovať motor, kým nebudú všetky časti kosačky na trávu suché.
 - ▶ Fajčenie zakázané.
 - ▶ Netankujte v blízkosti ohňa.
 - ▶ Pred doplňaním paliva vypnite motor a nechajte ho vychladnúť.
 - ▶ Ak je potrebné nádrž vyprázdniť: Vykonajte to na otvorenom priestranstve.
 - ▶ Naštartujte motor najmenej 3 m od miesta doplňovania paliva.
 - ▶ Kosačku na trávu s benzínom v nádrži nikdy neskladujte v budove.
- Vdýchnuté benzínové výpary môžu spôsobiť otrávenie osôb.
 - ▶ Nevdychujte benzínové výpary.
 - ▶ Tankovanie vykonajte na dobre vetranom mieste.
- Kosačka na trávu sa počas práce zohreje. Benzín sa rozširuje a v palivovej nádrži sa môže vytvárať pretlak. Pri otváraní uzáveru

palivovej nádrže, môže dôjsť k vystreknutiu benzínu. Vystrekujúci benzín sa môže vznietiť. Používateľ sa môže ťažko zraniť.

- ▶ Kosačku na trávu nechajte najprv vychladnúť a potom otvorte uzáver palivovej nádrže.
- Oblečenie prichádzajúce do styku s benzínom je ľahko horľavé. Osoby sa môžu ťažko zraniť alebo zomrieť a môžu vzniknúť vecné škody.
 - ▶ Ak oblečenie prišlo do styku s benzínom: Vymeňte oblečenie.
- Benzín môže ohroziť životné prostredie.
 - ▶ Nevylievajte palivo.
 - ▶ Benzín zlikvidujte v súlade s predpismi ekologickým spôsobom.
- Ak sa benzín dostane do kontaktu s pokožkou alebo očami, môže ich podráždiť.
 - ▶ Vyvarujte sa kontaktu s benzínom.
 - ▶ Ak sa dostane do kontaktu s pokožkou: Umyte postihnuté miesta na pokožke dostatočným množstvom vody a mydla.
 - ▶ Ak sa dostane do kontaktu s očami: Umyvajte oči aspoň 15 minút dostatočným množstvom vody a vyhľadajte lekára.
- Zapaľovacie zariadenie kosačky na trávu vytvára iskry. Iskry môžu uniknúť von a v ľahko zápalnom prostredí alebo výbušnom spustiť požiare a výbuchy. Osoby sa môžu ťažko zraniť alebo zomrieť a môžu vzniknúť vecné škody.
 - ▶ Používajte zapaľovacie sviečky uvedené v návode na obsluhu motora.
 - ▶ Zaskrutkujte zapaľovaciu sviečku a dotiahnite ju.
 - ▶ Pevne zatlačte koncovku zapaľovacej sviečky.
- Ak sa do kosačky na trávu doplní benzín, ktorý nie je vhodný pre motor, môže dôjsť k poškodeniu kosačky na trávu.
 - ▶ Používajte čerstvý bezolovnatý značkový benzín.
 - ▶ Dodržiavajte údaje uvedené v návode na obsluhu motora.

4.8 Práca

▲ VAROVANIE

- Ak používateľ neštartuje motor náležitým spôsobom, môže používateľ stratiť kontrolu nad kosačkou na trávu. Používateľ sa môže ťažko zraniť.
 - ▶ Spustenie motora vykonávajte tak, ako je popísané v tomto návode na obsluhu.
- Používateľ môže v určitých situáciách pracovať nekoncentrovane. Používateľ sa môže potknúť, spadnúť a ťažko sa zraniť.

- ▶ Pracujte s pokojom a rozvahou.
- ▶ Kosenie vykonávajte len ak máte dobrú viditeľnosť. V prípade zlého osvetlenia a viditeľnosti nepracujte s kosačkou na trávu.
- ▶ Kosačku na trávu obsluhujte sami.
- ▶ Dajte pozor na prekážky.
- ▶ Nevykláčajte kosačku na trávu.
- ▶ Na zemi pracujte v stoji a držte stabilitu.
- ▶ Ak sa vyskytnú známky únavy: Zaradte pracovnú prestávku.
- ▶ Ak sa kosí na svahu: Koste priečne k svahu.
- ▶ So strojom nepracujte na svahu so stúpaním väčším než 25° (46,6 %).
- ▶ Ak pracujete v blízkosti svahov, zrúcov, priekop, smetísk a násypov, pri používaní kosačky na trávu postupujte s mimoriadnou opatnosťou.
- ▶ Pracovné časy plánujte tak, aby ste sa vyhlí vyšším zaťaženiam z dôvodu dlhšieho intervalu.
- Keď motor beží, vznikajú výfukové plyny. Vdýchnuté výfukové plyny môžu spôsobiť otravu osôb.
 - ▶ Nevdychujte výfukové plyny.
 - ▶ S kosačkou na trávu pracujte na dobre vetranom mieste.
 - ▶ Pri nevoľnosti, bolestiach hlavy, poruche zraku, poruche sluchu alebo závrate: Ukončite prácu a vyhľadajte lekára.
- Ak používateľ používa chrániče sluchu a motor beží, používateľ môže vnímať a hodnotiť zvuky len v obmedzenej miere.
 - ▶ Pracujte s pokojom a rozvahou.
- Kosačka na trávu je vybavená zariadením na zastavenie motora.
 - ▶ Po uvoľnení spínacej konzoly pohonu kosačky sa motor a rezný nôž zastavia po 3 sekundách.
- Otáčajúci sa rezný nôž môže poraziť používateľa. Používateľ sa môže ťažko zraniť.



- ▶ Stiahnite koncovku zapaľovacej sviečky.



- ▶ Nedotýkajte sa otáčajúceho sa rezného noža.
- ▶ Ak je rezný nôž blokovaný predmetom: Zastavte motor. Až potom odstráňte predmet.

- Ak sa počas práce pracuje bez pohonu kolies, môže sa pohon kolies neúmyselne zapnúť a kosačka na trávu sa uvedie do pohybu. Osoby sa môžu ťažko zraniť a môžu vzniknúť vecné škody.

- ▶ Spínaciu konzolu pohonu kolies aktivujte iba vtedy, keď sa má zapnúť pohon kolies.
- Ak sa kosačka na trávu počas práce zmení alebo sa správa neobvyčajne, môže byť kosačka na trávu v nebezpečnom stave. Osoby sa môžu ťažko zraniť a môžu vzniknúť vecné škody.
 - ▶ Ukončite prácu a vyhľadajte špecializovaného predajcu spoločnosti STIHL.
- Počas práce môžu vzniknúť vibrácie spôsobené kosačkou na trávu.
 - ▶ Používajte ochranné rukavice.
 - ▶ Urobte si pracovné prestávky.
 - ▶ Ak sa vyskytnú známky poruchy prekrvenia: Vyhľadajte lekára.
- Sledujte kosenú plochu a dbajte na prekážky. Ak počas práce narazí rezný nôž na cudzí predmet, môže dôjsť k vymršteniu rezného noža alebo jeho súčasti vysokou rýchlosťou. Osoby sa môžu zraniť a môžu vzniknúť vecné škody.



- ▶ Z pracovnej oblasti odstráňte cudzie predmety, ako napríklad kamene, konáre, drôty, hračky alebo ostatné cudzie predmety. Zapustené predmety, ktoré sa nedajú odstrániť, označte.

- Keď sa spínacia konzola kosenia pustí, otáča sa rezný nôž naďalej ešte krátky čas. Osoby sa môžu ťažko zraniť.



- ▶ Počkajte, kým sa rezný nôž prestane otáčať.
- ▶ Zberný kôš na trávu zložte až vtedy, keď sa už rezný nôž neotáča.

- Ak otáčajúci sa rezný nôž narazí na tvrdý predmet, môžu vzniknúť iskry. Iskry môžu v ľahko zápalnom prostredí spustiť požiar. Osoby sa môžu ťažko zraniť alebo zomrieť a môžu vzniknúť vecné škody.
 - ▶ Nepracujte v ľahko zápalnom prostredí.
- Ak sa kosačka na trávu odstaví na šikmých plochách, môže sa nepozorovane odvaliť. Osoby sa môžu zraniť a môžu vzniknúť vecné škody.
 - ▶ Kosačku na trávu pustite, len ak stojí na rovnej ploche a nemôže sa sama odvaliť.
- Ak sa na vodiacom držadle upevňujú predmety, kosačka na trávu sa môže prevrátiť kvôli pridanému závažiu. Osoby sa môžu zraniť a môžu vzniknúť vecné škody.
 - ▶ Na vodiace držadlo nepripevňujte žiadne predmety.

▲ NEBEZPEČENSTVO

- Ak sa pracuje v okolí vedení, ktoré vedú napätie, môže sa rezný nôž dostať do kontaktu

s týmito vedeniami a môže ich poškodiť. Používateľ sa môže ťažko zraniť alebo zomrieť.

- ▶ Nepracujte v okolí vedení, ktoré vedú napätie.
- Ak sa pracuje počas búrky, môže používateľa zasiahnuť blesk. Používateľ sa môže ťažko zraniť alebo zomrieť.
 - ▶ Ak je búrka: Nepracujte.
- Ak sa pracuje počas dažďa, môže sa používateľ pošmyknúť. Používateľ sa môže ťažko zraniť alebo zomrieť.
 - ▶ Ak prší: Nepracujte.

4.9 Preprava

▲ VAROVANIE

- Počas prepravy sa kosačka na trávu môže prevrátiť alebo pohybovať. Osoby sa môžu zraniť a môžu vzniknúť vecné škody.
 - ▶ Zastavenie motora.



- ▶ Počkajte, kým sa rezný nôž prestane otáčať.



- ▶ Stiahnite koncovku zapalovacej sviečky.

- ▶ Kosačku na trávu zaistíte upínacími popruhmi, remeňmi alebo sieťou na vhodnej ložnej ploche tak, aby sa nepreklopila a nemohla sa pohybovať.
- Po tom, čo bol motor v prevádzke, môže byť tlmič výfuku a motor horúci. Používateľ sa môže počas prepravy popáliť.
 - ▶ Posunutie kosačky na trávu.
- Kosačka na trávu je ťažká. Ak používateľ prenáša kosačku na trávu sám, môže sa zraniť.
 - ▶ Používajte ochranné rukavice.
 - ▶ Kosačku na trávu noste vo dvojici.
- Počas prepravy môže uniknúť benzín, ktorý môže spôsobiť znečistenie a poškodenie.
 - ▶ Posunutie kosačky na trávu.
 - ▶ Stroj prepravujte bez benzínu.

4.10 Uskladnenie

▲ VAROVANIE

- Deti nedokážu spoznať a odhadnúť nebezpečenstvo kosačky na trávu. Deti sa môžu ťažko zraniť.
 - ▶ Zastavte motor.
 - ▶ Kosačku na trávu uskladnite mimo dosahu detí.
- Kovové diely môžu v dôsledku vlhkosti zhrdzavieť. Kosačka na trávu sa môže poškodiť.

- ▶ Kosačku na trávu uskladňujte čistou a suchú.
- Ak sa kosačka na trávu uchováva na šikmých plochách, môže sa nepozorovane odvaliť. Osoby sa môžu zraniť a môžu vzniknúť vecné škody.
 - ▶ Kosačku na trávu uchováajte iba na rovných plochách.

4.11 Čistenie, údržba a oprava

▲ VAROVANIE

- Ak je počas čistenia, údržby alebo opráv naštartovaný motor, môže dôjsť k vážnym poraneniam alebo k vecným škodám.
 - ▶ Zastavenie motora.



- ▶ Počkajte, kým sa rezný nôž prestane otáčať.



- ▶ Stiahnite koncovku zapaľovacej sviečky.

- Ak počas čistenia, údržby alebo opravy beží motor, pohon kolies sa môže náhodne zapnúť. Osoby sa môžu ťažko zraniť a môžu vzniknúť vecné škody.
 - ▶ Zastavenie motora.



- ▶ Stiahnite koncovku zapaľovacej sviečky.

- Po tom, čo bol motor v prevádzke, môže byť tlmič výfuku a motor horúci. Osoby sa môžu popáliť.
 - ▶ Počkajte, kým sa tlmič výfuku a motor vychladí.
- Ostré čistiace prostriedky, čistenie prúdom vody alebo ostré predmety môžu poškodiť kosačku na trávu alebo rezný nôž. Ak sa kosačka na trávu alebo rezný nôž nečistia správne, nemusia diely viac správne fungovať a bezpečnostné zariadenia viac nepôsobia. Osoby sa môžu ťažko zraniť.
 - ▶ Kosačku na trávu a rezný nôž čistite tak, ako je popísané v návode na obsluhu, [15.2](#).
- Ak kosačka na trávu alebo rezný nôž nie sú udržiavané alebo opravované tak, ako je popísané v tomto návode na obsluhu, nemusia diely viac správne fungovať a bezpečnostné zariadenia viac nepôsobia. Osoby sa môžu ťažko zraniť alebo môžu zomrieť.
 - ▶ Opatrované alebo poškodené diely vymeňte.

- ▶ Údržbu alebo opravy kosačky na trávu vykonávajte tak, ako je popísané v tomto návode na obsluhu.
- ▶ Údržbu rezného noža vykonávajte tak, ako je popísané v tomto návode na obsluhu.
- Počas čistenia, údržby alebo opravy rezného noža sa môže používateľ porezať na ostrých rezných hranách. Používateľ sa môže zraniť.
 - ▶ Noste ochranné rukavice z odolného materiálu.
- Počas ostrenia môže byť rezný nôž horúci. Používateľ sa môže popáliť.
 - ▶ Počkajte, kým sa rezný nôž vychladí.
 - ▶ Noste ochranné rukavice z odolného materiálu.

5 Pripravenie kosačky na trávu na použitie

5.1 Pripravenie kosačky na trávu na použitie

Pred každým začiatkom práce sa musia vykonať nasledujúce kroky:

- ▶ Odstráňte obalový materiál a prepravné istenie.
- ▶ Zabezpečte, aby sa nasledujúce diely nachádzali v bezpečnom stave:
 - Kosačka na trávu, [15.4.6.1](#).
 - Rezný nôž, [15.4.6.2](#).
- ▶ Vychystite kosačku na trávu, [15.4.6.1](#).
- ▶ Skontrolujte rezný nôž, [15.4.6.2](#).
- ▶ Namontujte vodiace držadlo, [15.4.6.3](#).
- ▶ Plnenie motorového oleja, [15.4.6.4](#).
- ▶ Vyklopte vodiace držadlo, [15.4.6.5](#).
- ▶ Natankujte kosačku na trávu, [15.4.6.6](#).
- ▶ Ak sa kosí a pokosená tráva sa má zachytiť v zbernom koši na trávu: Zaveste zberný kôš na trávu, [15.4.6.7](#).
- ▶ Ak sa kosí a pokosená tráva sa má zahadzovať dozadu: Zveste zberný kôš na trávu, [15.4.6.8](#).
- ▶ Nastavte výšku kosenia, [15.4.6.9](#).
- ▶ Kontrola ovládacích prvkov, [15.4.6.10](#).
- ▶ Ak nie je možné vykonať kroky: Nepoužívajte kosačku na trávu a vyhľadajte špecializovaného predajcu STIHL.

6 Zostavenie kosačky na trávu

6.1 Montáž vodiaceho držadla

- ▶ Zastavenie motora.
- ▶ Položte kosačku na trávu na rovnú plochu.

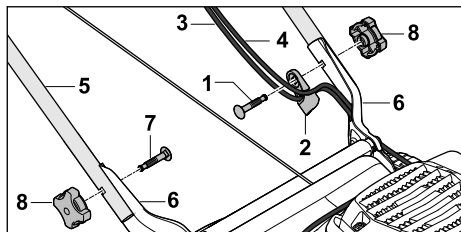

- Cez vedenie lanka (2) zasuňte skrutku (1).
- Lanká (3 a 4) zaveste na vedenie lanka (2).
- Vodiace držadlo (5) držte na držiakoch (6) tak, aby ste zarovnali otvory.
- Skrutky (1 a 7) nastrčte cez otvory zvnútra smerom von.
- Zaskrutkujte matice s hviezdicovou rukoväťou (8) a dotiahnite ich.

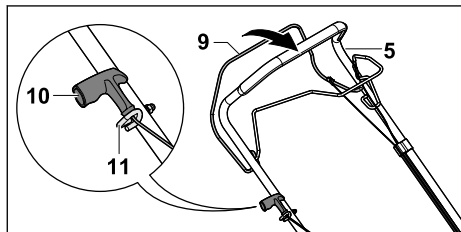

- Stiahnite koncovku zapalovacej sviečky.
- Spináciu konzolu pohonu kosačky (9) stlačte smerom k vodiacemu držadlu (5) a podržte ju stlačenú.
- Pomaly vyťahujte rukoväť štartéra (10) smerom k držiaku lanka (11).
- Rukoväť štartéra (10) zaveste na držiak lanka (11).
- Pustite spináciu konzolu pohonu kosačky (9).
- Nasadte koncovku zapalovacej sviečky späť.

Vodiace držadlo (5) sa nemusí znovu demontovať.

6.2 Zloženie, zvesenie a zavesenie zberného koša na trávnu

6.2.1 Zmontovanie zberného koša na trávnu

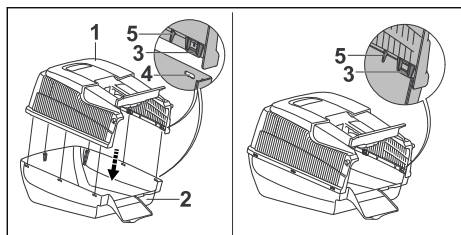

- Horný diel zberného koša (1) nasadte na spodný diel zberného koša (2).
- Lamely (3) a vedenia (5) musia byť na vnútornej strane. Lamely (3) sa musia nachádzať vo výške otvorov (4).
- Zatlačte lamely (3) do otvorov (4) jeden po druhom zozadu vpred.
- Lamely (3) počítateľne zapadnú.

6.2.2 Zavesenie zberného koša na trávnu

- Zastavenie motora.
- Položte kosačku na trávnu na rovnú plochu.

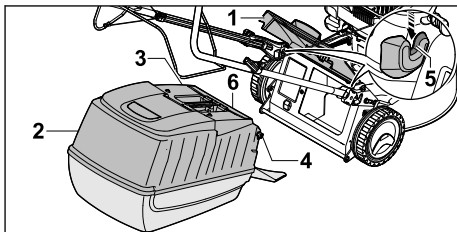

- Otvorte a podržte vyhadzovaciu klapku (1).
- Zberný kôš na trávnu (2) uchopte na rukoväti (3) a pomocou háka (4) ho zaveste do uloženia (5).
- Klapka (6) musí byť zatvorená.
- Vyhadzovaciu klapku (1) odložte na zberný kôš na trávnu (2).

6.2.3 Zvesenie zberného koša na trávnu

- Zastavenie motora.
- Položte kosačku na trávnu na rovnú plochu.
- Otvorte a podržte vyhadzovaciu klapku.
- Zberný kôš na trávnu vyberte smerom nahor pomocou rukoväti.
- Uzavrite vyhadzovaciu klapku.

6.3 Plnenie motorového oleja

Motorový olej vykonáva mazanie a chladí motor.

Špecifikácia motorového oleja a objem plnenia sú uvedené v návode na obsluhu motora.

UPOZORNENIE

- Stroj sa dodáva bez motorového oleja. Spustenie motora bez oleja alebo s malým množstvom motorového oleja môže poškodiť kosačku na trávnu.
 - Pred každým naštartovaním skontrolujte stav motorového oleja a v prípade potreby doplňte motorový olej.
- Doplnenie motorového oleja vykonávajte tak, ako je popísané v návode na obsluhu motora.

7 Natankujte kosačku na trávu

7.1 Natankovanie paliva do kosačky na trávu

UPOZORNENIE

- Ak sa do kosačky na trávu doplní nesprávne palivo, môže dôjsť k poškodeniu kosačky na trávu.
 - ▶ Dodržiavajte návod na obsluhu motora.
- ▶ Zastavenie motora.
- ▶ Položte kosačku na trávu na rovnú plochu.
- ▶ Oblasť okolo uzáveru palivovej nádrže vyčistite navlhčenou handrou.

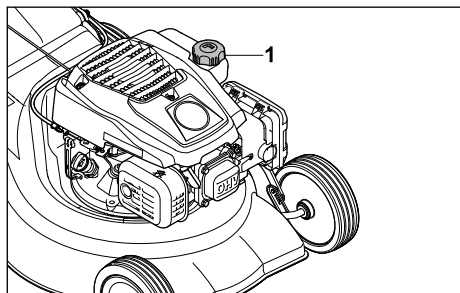

- ▶ Otáčajte uzáver palivovej nádrže (1) proti smeru hodinových ručičiek dovtedy, kým sa nebude dať vybrať uzáver palivovej nádrže.
- ▶ Vybte uzáver palivovej nádrže.
- ▶ Vykonajte plnenie paliva tak, aby zostal voľný priestor minimálne 15 mm do okraja palivovej nádrže.
- ▶ Nasadte uzáver palivovej nádrže na palivovú nádrž.
- ▶ Otáčajte uzáver palivovej nádrže v smere hodinových ručičiek a dotiahnite rukou. Palivová nádrž je uzatvorená.

8 Nastavenie kosačky na trávu pre používateľa

8.1 Vyklopenie vodiaceho držadla

- ▶ Zastavenie motora.
- ▶ Stiahnite koncovku zapalovacej sviečky.
- ▶ Položte kosačku na trávu na rovnú plochu.

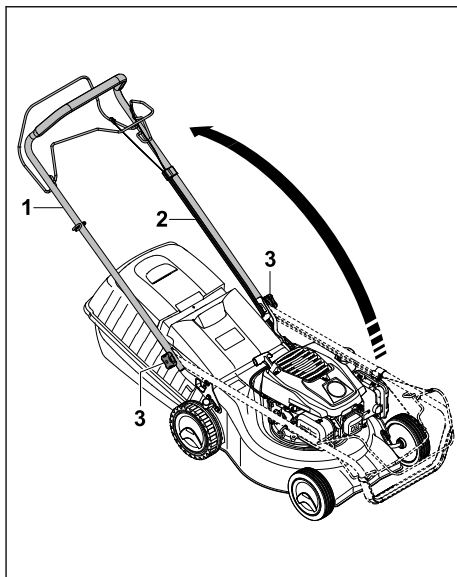

- ▶ Podržte matice s hviezdicovou rukoväťou (1), ak sú utiahnuté.
- ▶ Vyklopte vodiace držadlo (2) a dbajte na to, aby sa lanka (3) nezasekli.
- ▶ Dotiahnite matice s hviezdicovou rukoväťou (1). Vodiace držadlo (2) je pevne spojené s kosačkou na trávu.

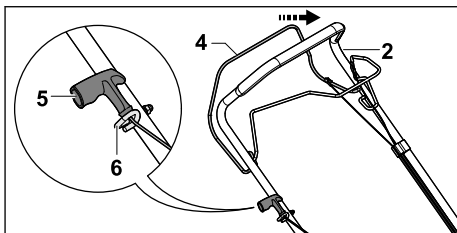

- ▶ Spínaciu konzolu pohonu kosačky (4) stlačte smerom k vodiacemu držadlu (2) a podržte ju stlačenú.
- ▶ Pomaly vyťahujte rukoväť štartéra (5) smerom k držiaku lanka (6).
- ▶ Rukoväť štartéra (5) zaveste na držiak lanka (6).
- ▶ Pustite spínaciu konzolu pohonu kosačky (4).
- ▶ Pripojte koncovku zapalovacej sviečky späť.

8.2 Sklopenie vodiaceho držadla

Na úspornú prepravu alebo uschovanie je možné vodiace držadlo sklopiť.

- ▶ Zastavenie motora.

- ▶ Stiahnite koncovku zapáľovacej sviečky.
- ▶ Položte kosačku na trávu na rovnú plochu.
- ▶ Spínaciu konzolu pohonu kosačky stlačte smerom k vodiacemu držadlu a podržte ju stlačenú.
- ▶ Zaveďte rukoväť štartéra na držiak lanka a pomaly zasuňte späť smerom k motoru.
- ▶ Pustíte spínaciu konzolu pohonu kosačky.
- ▶ Podržte vodiace držadlo a povoľte matice s hviezdicovou rukoväťou.
- ▶ Vodiace držadlo preklopte smerom dopredu.

9 Štartovanie a vypnutie motora

9.1 Štartovanie motora

- ▶ Položte kosačku na trávu na rovnú plochu.

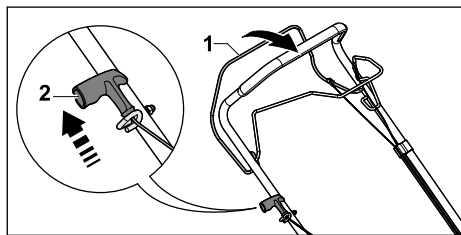

- ▶ Spínaciu konzolu pohonu motora (1) stlačte ľavou rukou smerom k vodiacemu držadlu a podržte ju stlačenú.
- ▶ Pravou rukou pomaly vyťahujte rukoväť štartéra (2), kým nepocítite zreteľný odpor.
- ▶ Rýchlo vyťahujte rukoväť štartéra (2) a potiahnite ju späť, kým sa motor nespustí.
- ▶ Ak motor neštartuje: Dodržiavajte návod na obsluhu motora.

9.2 Vypnutie motora

- ▶ Položte kosačku na trávu na rovnú plochu.
- ▶ Pustíte spínaciu konzolu pohonu kosačky. Motor sa vypne.
- ▶ Opustiť pozíciu používateľa.

10 Skontrolujte kosačku na trávu

10.1 Kontrola rezného noža

- ▶ Zastavenie motora.
- ▶ Stiahnite koncovku zapáľovacej sviečky.
- ▶ Nainštalujte kosačku na trávu, 15.1.

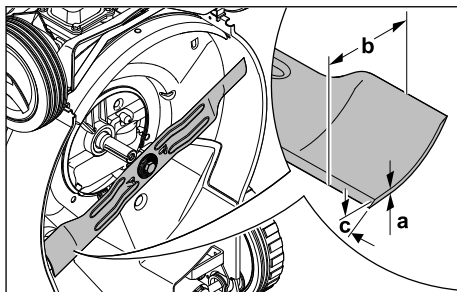

- ▶ Odmerajte nasledujúce:
 - Hrúbka a
 - Šírka b
 - Uhol ostria c
- ▶ Ak sa nedosiahne minimálna hrúbka alebo minimálna šírka: Vymeňte rezný nôž, 19.2.
- ▶ Ak nie je dodržaný uhol ostria: Naostríte rezný nôž, 19.2.
- ▶ Ak nastanú nejasnosti: Vyhľadajte špecializovaného predajcu STIHL.

10.2 Kontrola ovládacích prvkov

Spínacia konzola pohonu kosačky a spínacia konzola pohonu kolies

- ▶ Zastavenie motora.
- ▶ Spínaciu konzolu pohonu kosačky a spínaciu konzolu pohonu kolies potiahnite úplne v smere vodiaceho držadla a znovu uvoľnite.
- ▶ Ak spínacia konzola pohonu kosačky alebo spínacia konzola pohonu kolies idú ťažko alebo sa neodpružujú do výstupnej polohy: Nepoužívajte kosačku na trávu a vyhľadajte špecializovaného predajcu STIHL. Spínacia konzola pohonu kosačky alebo spínacia konzola pohonu kolies má poškodenie.

11 Práca s kosačkou na trávu

11.1 Podržanie a vedenie kosačky na trávu

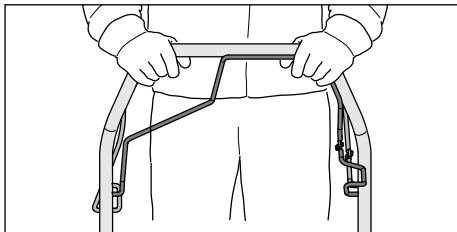

- ▶ Vodiace držadlo podržte obidvomi rukami tak, aby palec obopínal vodiace držadlo.

11.2 Nastavenie výšky kosenia

Je možné nastaviť 7 výšok kosenia:

- 30 mm = poloha 1
- 40 mm = poloha 2
- 50 mm = poloha 3
- 55 mm = poloha 4
- 65 mm = poloha 5
- 70 mm = poloha 6
- 80 mm = poloha 7

Polohy sú uvedené na kosačke na trávu.

Nastavenie výšky kosenia

- ▶ Zastavte motor.
- Rezný nôž sa nesmie otáčať.
- ▶ Položte kosačku na trávu na rovnú plochu.

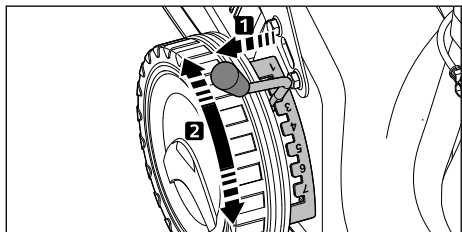

- ▶ Vytiahnite páku (1) z výrezu a dajte do požadovanej polohy.

11.3 Zapnutie a vypnutie pohonu kolies

11.3.1 Zapnutie pohonu kolies

- ▶ Položte kosačku na trávu na rovnú plochu.
- ▶ Naštartovanie motora.

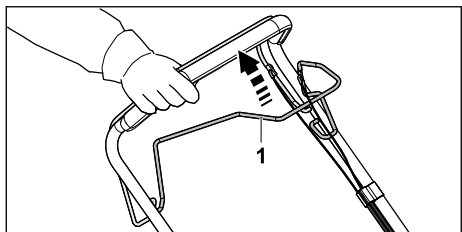

- ▶ Spínaciu konzolu pohonu kolies (1) potiahnite úplne v smere vodiaceho držadla a podržte ju tak, aby palec obopínal vodiace držadlo. Kosačka na trávu sa uvedie do pohybu.

11.3.2 Vypnutie pohonu kolies

- ▶ Pustíte spínaciu konzolu pohonu kolies.
- ▶ Počkajte, kým kosačka na trávu zostane stáť.

11.4 Kosenie



- ▶ Pokiaľ sa pracuje so zapnutým pohonom kolies: Kosačku na trávu kontrolované posúvajte dopredu.
- ▶ Pokiaľ sa pracuje s vypnutým pohonom kolies: Kosačku na trávu posúvajte dopredu pomaly a kontrolované.

11.5 Vyprázdnenie zberného koša na trávu

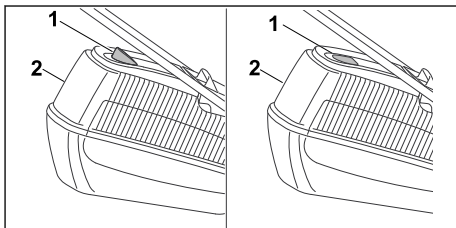

Prúd vzduchu generovaný rezným nožom nadvihuje indikátor naplnenia (1). Keď je naplnený zberný kôš na trávu, zastaví sa prúd vzduchu. Ak je prúd vzduchu príliš malý, vráti sa indikátor naplnenia (1) do pokojového stavu. To je upozornenie na vyprázdnenie zberného koša na trávu (2).

Neobmedzená funkcia indikátora naplnenia (1) je daná iba pri optimálnom prúde vzduchu. Vonkajšie vplyvy, ako mokrá, hustá alebo vysoká tráva, nízke výšky kosenia, znečistenie a podobne

môžu obmedziť prúd vzduchu a funkciu indikátora naplnenia (1).

- ▶ Ak sa indikátor naplnenia (1) vráti do pokojového stavu: Vyprázdňte zberný kôš na trávu (2).
- ▶ Zastavenie motora.
- ▶ Zvesenie zberného koša na trávu (2).

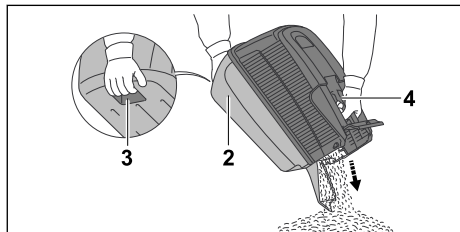

- ▶ Zberný kôš na trávu (2) uchopte za držadlo (4) a druhou rukou držte zadné držadlo (3).
- ▶ Vyprázdňte zberný kôš na trávu (2).
- ▶ Zavesenie zberného koša na trávu (2).

12 Po ukončení práce

12.1 Po práci

- ▶ Zastavenie motora.
- ▶ Ak je kosačka na trávu mokrá: Kosačku na trávu nechajte vyschnúť.
- ▶ Vyčistite kosačku na trávu.

13 Preprava

13.1 Prepravovanie kosačky na trávu

- ▶ Zastavenie motora.
Rezný nôž sa nesmie otáčať.
- ▶ Stiahnite koncovku zapalovacej sviečky.

Posunutie kosačky na trávu

- ▶ Kosačku na trávu posúvajte dopredu pomaly a kontrolované.

Nosenie kosačky na trávu

- ▶ Noste pracovné rukavice z odolného materiálu.
- ▶ Zveste zberný kôš na trávu.

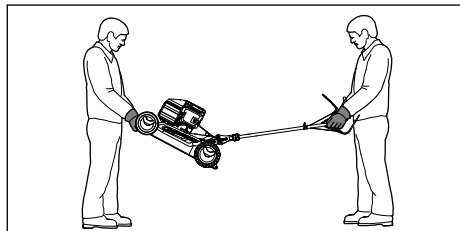

- ▶ Ak sa kosačka na trávu nosí s vyklopeným vodiacim držadlom:
 - ▶ Jedna osoba podrží obomi rukami kosačku na trávu na žacej skrini a druhá osoba ju obidvomi rukami podrží na vodiacom držadle.
 - ▶ Kosačku na trávu zdvíhajte a noste vo dvojici.

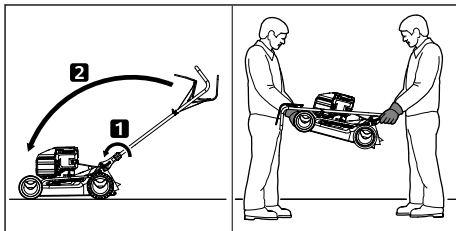

- ▶ Ak sa kosačka na trávu nosí so sklopeným vodiacim držadlom:
 - ▶ Sklopte vodiace držadlo.
 - ▶ Jedna osoba podrží obomi rukami kosačku na trávu na žacej skrini a druhá osoba ju obidvomi rukami podrží na vodiacom držadle.
 - ▶ Kosačku na trávu zdvíhajte a noste vo dvojici.

Preprava kosačky na trávu pomocou vozidla

- ▶ Kosačku na trávu v stoji zaistíte tak, aby sa kosačka na trávu nepreklopila a nemohla sa pohybovať.

14 Skladovanie

14.1 Uschovanie kosačky na trávu

- ▶ Vypnite motor a nechajte ho vychladnúť.
- ▶ Stiahnite koncovku zapalovacej sviečky.
- ▶ Kosačku na trávu uschovávajú tak, aby boli splnené nasledovné požiadavky:
 - Kosačka na trávu je mimo dosahu detí.
 - Kosačka na trávu je suchá a čistá.
 - Kosačka na trávu sa nemôže preklopiť.
 - Kosačka na trávu sa nemôže prevaliť.

Ak sa kosačka na trávnu uskladňuje po dobu dlhšiu ako 3 mesiace:

- ▶ Palivovú nádrž nechajte prázdnu.
- ▶ Dajte vyčistiť palivovú nádrž špecializovaným predajcom STIHL.
- ▶ Výmenu motorového oleja vykonávajte tak, ako je popísané v návode na obsluhu motora.
- ▶ Vyskrutkujte zapaľovaciu sviečku.



VAROVANIE

- Ak sa rukoväť štartéra vytáha pri odstránení koncovky zapaľovacej sviečky, môže dôjsť k úniku iskier. Iskry môžu v ľahko zápalnom alebo výbušnom prostredí spustiť požiar a výbuchy. Osoby sa môžu ťažko zraniť alebo zomrieť a môžu vzniknúť vecné škody.
 - ▶ Držte koncovku zapaľovacej sviečky mimo otvor zapaľovacej sviečky.
-
- ▶ Niekoľkokrát vytiahnite rukoväť štartéra a potiahnite ju späť.
 - ▶ Zaskrutkujte zapaľovaciu sviečku a dotiahnite ju.

15 Čistenie

15.1 Inštalácia kosačky na trávnu

- ▶ Palivovú nádrž nechajte prázdnu. Motor sa vypne.
- ▶ Položte kosačku na trávnu na rovnú plochu.
- ▶ Zveste zberný kôš na trávnu.
- ▶ Výšku kosenia nastavte na najvyšší stupeň v polohe 1,  11.2.
- ▶ Rukoväť štartéra zveste z držiaka lanka.

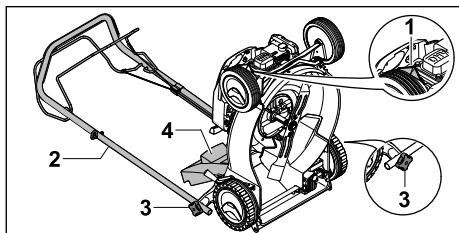

- ▶ Odpojte koncovku zapaľovacej sviečky (1).
- ▶ Podržte vodiace držadlo (2) a povoľte matice s hviezdicovou rukoväťou (3).
- ▶ Vodiace držadlo (2) uložte dozadu.
- ▶ Otvorte a podržte vyhadzovaciu klapku (4).
- ▶ Kosačku na trávnu postavte dozadu.

15.2 Čistenie kosačky na trávnu

- ▶ Zastavte motor.
- ▶ Nechajte kosačku na trávnu vychladnúť.
- ▶ Stiahnite koncovku zapaľovacej sviečky.
- ▶ Kosačku na trávnu vyčistíte vlhkou utierkou.

- ▶ Vetracie otvory vyčistíte pomocou kefy.
- ▶ Nainštalujte kosačku na trávnu.
- ▶ Oblasť okolo rezného noža a rezný nôž vyčistíte kúskom dreva, mäkkou kefkou alebo vlhkou utierkou.
- ▶ Nasuňte koncovku zapaľovacej sviečky.

UPOZORNENIE

- Čistenie vysokotlakovým čističom alebo prúdom vody môže stroj poškodiť.
 - ▶ Stroj nečistite vysokotlakovým čističom ani prúdom vody.

16 Údržba

16.1 Interval údržby

Intervaly údržby závisia od podmienok okolitého prostredia a pracovných podmienok. Spoločnosť STIHL odporúča nasledujúce intervaly údržby:

Motor

- ▶ Údržbu motora vykonávajte tak, ako je popísané v návode na obsluhu motora.

Kosačka na trávnu

- ▶ Každoročne nechajte skontrolovať kosačku na trávnu u špecializovaného predajcu STIHL.

16.2 Demontáž a montáž noža

16.2.1 Demontáž rezného noža

- ▶ Zastavenie motora.
- ▶ Stiahnite koncovku zapaľovacej sviečky.
- ▶ Nainštalujte kosačku na trávnu.

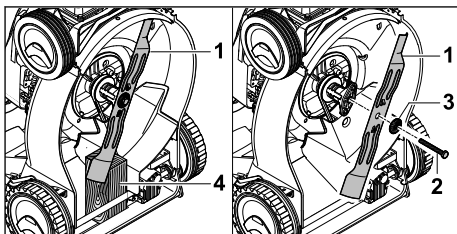

- ▶ Rezný nôž (1) zablokujte pomocou dreva (4).
- ▶ Vyskrutkujte skrutku (2) a spolu s podložkou (3) ju odoberte.
- ▶ Snímate rezný nôž (1).
- ▶ Zlikvidujte skrutku (2) a podložku (3). Na montáž rezného noža (1) použijete novú skrutku a podložku.

16.2.2 Montáž rezného noža

- ▶ Zastavenie motora.
- ▶ Stiahnite koncovku zapaľovacej sviečky.
- ▶ Nainštalujte kosačku na trávnu.

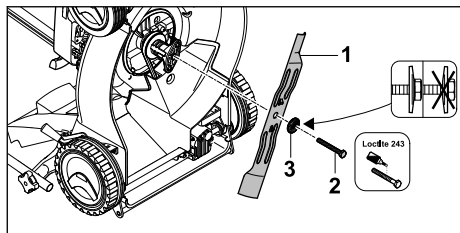

- ▶ Novú podložku (3) položte na novú skrutku (2).
- ▶ Na závit skrutky (2) naneste skrutkovú poistku Loctite 243.
- ▶ Rezný nôž (1) nasadzujte tak, aby hrbolce na dosadacej ploche zasahovali do výrezov rezného noža (1).
- ▶ Skrutku (2) zakrúťte spolu s podložkou (3).

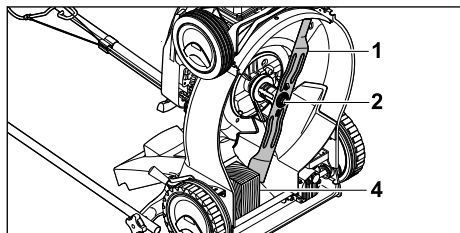

- ▶ Rezný nôž (1) zablokujte pomocou dreva (4).
- ▶ Skrutku (2) dotiahnite momentom 65 Nm.

16.3 Naostrite a vyvážte nôž

Správne naostrenie a vyváženie rezného noža vyžaduje veľa cvičenia.

18 Odstraňovanie porúch

18.1 Odstránenie porúch kosačky na trávnu

Porucha	Príčina	Odstránenie problému
Motor sa nedá naštartovať.	Spínacia konzola pohonu kosačky nie je zatlačená.	▶ Spustenie motora vykonávajte tak, ako je popísané v tomto návode na obsluhu.
	Palivová nádrž je prázdna.	▶ Natankujte kosačku na trávnu.
	Palivové potrubie je upchaté.	▶ Vyhľadajte špecializovaného predajcu spoločnosti STIHL.
	V nádrži sa nachádza nevhodné, znečistené alebo staré palivo.	▶ Používajte čerstvý značkový bezolovnatý benzín.
	Vzduchový filter je znečistený.	▶ Vyčistite alebo vymeňte vzduchový filter podľa popisu v návode na obsluhu motora.
	Koncovka zapalovacej sviečky nie je nasunutá na zapalovaciu sviečku alebo kábel zapalovania nie je správne pripojený ku koncovke.	▶ Nasuňte koncovku zapalovacej sviečky. ▶ Skontrolujte správny kontakt kábla zapalovania a koncovky.

Spoločnosť STIHL odporúča, aby rezný nôž ostrial a vyvažoval špecializovaný predajca výrobných značiek STIHL.

! VAROVANIE

- ▶ Rezné hrany rezného noža sú ostré. Používateľ sa môže porezať.
 - ▶ Noste ochranné rukavice z odolného materiálu.
- ▶ Zastavenie motora.
- ▶ Stiahnite koncovku zapalovacej sviečky.
- ▶ Nainštalujte kosačku na trávnu.
- ▶ Demontujte rezný nôž.
- ▶ Naostrite rezný nôž. Pritom dodržiavajte uhol brúsenia a vychlaďte rezný nôž,  19.2. Počas ostrenia nesmie rezný nôž zmodrieť.
- ▶ Namontujte rezný nôž.
- ▶ Ak nastanú nejasnosti: Vyhľadajte špecializovaného predajcu STIHL.

17 Oprava

17.1 Oprava kosačky na trávnu

Používateľ nemôže sám opravovať kosačku ani nôž.

- ▶ Ak je kosačka na trávnu znečistená alebo je poškodený nôž: Nepoužívajte kosačku na trávnu ani nôž a vyhľadajte špecializovaného predajcu STIHL.
- ▶ Ak sú štítky s upozornením nečitateľné alebo poškodené: Štítky s upozornením dajte vymeniť špecializovaným predajcom STIHL.

Porucha	Príčina	Odstránenie problému
	Zapaľovacia sviečka je zanesená, poškodená alebo nesprávna vzdialenosť elektród.	<ul style="list-style-type: none"> ▶ Vyčistite alebo vymeňte zapaľovaciu sviečku. ▶ Nastavte vzdialenosť elektród.
	Odpor rezného noža je príliš veľký.	<ul style="list-style-type: none"> ▶ Nastavte väčšiu výšku kosenia. ▶ Motor štartujte v nižšej tráve.
Motor je ťažké naštartovať alebo má slabý výkon.	Skríňa kosačky je upchatá.	Vyčistite kosačku na trávu.
	Výška kosenia je nastavená príliš nízka alebo je rýchlosť pojazdu príliš vysoká.	Upravte výšku kosenia alebo koste pomalšie.
	V palivovej nádrži a karburátore je voda alebo je karburátor zanesený.	Vyprázdnite palivovú nádrž, vyčistite palivové potrubie a karburátor.
	Palivová nádrž je znečistená.	Vyhľadajte špecializovaného predajcu spoločnosti STIHL.
	Vzduchový filter je znečistený.	Vyčistite alebo vymeňte vzduchový filter podľa popisu v návode na obsluhu motora.
	Zapaľovacia sviečka je zanesená.	Vyčistite alebo vymeňte zapaľovaciu sviečku.
Motor sa nadmerne prehrieva.	Hladina motorového oleja je príliš nízka.	Doplňte alebo vymeňte motorový olej, ako je popísané v návode na obsluhu motora.
	Chladiace rebrá sú znečistené.	Vyčistite kosačku na trávu.
Kosačka na trávu intenzívne vibruje.	Rezný nôž je poškodený.	Vymeňte rezný nôž.
	Rezný nôž nie je správne namontovaný.	Namontujte rezný nôž.
Tráva nie je čisto kosená.	Rezný nôž je tupý alebo opotrebovaný.	Nabrúste alebo vymeňte rezný nôž.

19 Technické údaje

19.1 Kosačka na trávu STIHL RM 248.2 T, RM 253.2 T

- Typ motora:
 - RM 248.2 T: STIHL EVC 200
 - RM 253.2 T: STIHL EVC 200
- Zdvihový objem:
 - RM 248.2 T: 139 cm³
 - RM 253.2 T: 139 cm³
- Výkon:
 - RM 248.2 T: 2,1 kW (2,8 PS) pri 2 800/min
 - RM 253.2 T: 2,1 kW (2,8 PS) pri 2 800/min
- Otáčky:
 - RM 248.2 T: 2 800/min
 - RM 253.2 T: 2 800/min
- Maximálny obsah palivovej nádrže: 900 cm³ (0,9 l)
- Hmotnosť:
 - RM 248.2 T: 28 kg
 - RM 253.2 T: 29 kg
- Maximálny obsah zberného koša na trávu: 55 l

- Šírka záberu pri kosení:
 - RM 248.2 T: 46 cm
 - RM 253.2 T: 51 cm

19.2 Rezný nôž

- Minimálna hrúbka a: 2,0 mm
- Minimálna šírka b: 55 mm
- Uhol ostria c: 30°

19.3 Hodnoty zvuku a hodnoty vibrácií

RM 248.2 T

- Hodnota K pre hladinu akustického tlaku má hodnotu 2 dB(A). Hodnota K pre garantovanú hladinu akustického výkonu má hodnotu 1,2 dB(A). Hodnota K pre hodnoty vibrácií má hodnotu 1,40 m/s².
- Hladina akustického tlaku L_{pA} nameraná podľa normy EN ISO 5395-2: 80 dB(A)

- Garantovaná hladina akustického výkonu L_{WAd} nameraná podľa normy 2000/14/EC / SI 2001/1701: 94 dB(A)
- Hodnota vibrácií a_{Hv} vodiaceho držadla, nameraná podľa normy EN ISO 5395-2: 2,80 m/s²

RM 253.2 T

Hodnota K pre hladinu akustického tlaku má hodnotu 2 dB(A). Hodnota K pre garantovanú hladinu akustického výkonu má hodnotu 1,4 dB(A). Hodnota K pre hodnotu vibrácií má hodnotu 2,2 m/s².

- Hladina akustického tlaku L_{pA} nameraná podľa normy EN ISO 5395-2: 84 dB(A)
- Garantovaná hladina akustického výkonu L_{WAd} nameraná podľa normy 2000/14/EC / SI 2001/1701: 97 dB(A)
- Hodnota vibrácií a_{Hv} vodiaceho držadla, nameraná podľa normy EN ISO 5395-2: 5,50 m/s²

Informácie o splnení smernice o minimálnych zdravotných a bezpečnostných požiadavkách vyplývajúcich z vystavenia pracovníkov rizikám vzniknutým pôsobením fyzikálnych faktorov (vibrácie) 2002/44/EC a SI 2005/1093 nájdete uvedené na stránke www.stihl.com/vib.

19.4 REACH

REACH označuje nariadenie ES pre registráciu, hodnotenie a autorizáciu chemikálií.

Informácie na splnenie Nariadenia REACH sú uvedené na stránke www.stihl.com/reach.

20 Náhradné diely a príslušenstvo

20.1 Náhradné diely a príslušenstvo

STIHL Tieto symboly označujú originálne náhradné diely STIHL a originálne príslušenstvo STIHL.

STIHL odporúča používanie originálnych náhradných dielov STIHL a príslušenstva značky STIHL.

Náhradné diely a príslušenstvo iných výrobcov nemôžu byť spoločnosťou STIHL odborné posudzované z hľadiska spoľahlivosti, bezpečnosti a vhodnosti aj napriek vykonávanému sledovaniu trhu a STIHL nemôže za ich použitie ručiť.

Originálne náhradné diely STIHL a originálne príslušenstvo STIHL sú dostupné u špecializovaného predajcu značky STIHL.

20.2 Dôležité náhradné diely

Firma STIHL v žiadnom prípade neručí za materiálne škody a škody na zdraví, ktoré boli spôsobené použitím neschválených montážnych alebo náhradných dielov.

- Rezný nôž RM 248 T: 6350 702 0103
- Rezný nôž RM 253 T: 6371 702 0102
- Skrutka noža: 9008 319 9028
- Podložka: 0000 702 6600

21 Likvidácia

21.1 Likvidácia kosačky na trávnu

Informácie o likvidácii sú k dispozícii od miestneho úradu alebo u špecializovaného predajcu STIHL.

Nesprávna likvidácia môže byť škodlivá pre zdravie a znečisťovať životné prostredie.

- ▶ Výrobky STIHL vrátane obalov zašlite na vhodné zberné miesto na recykláciu v súlade s miestnymi predpismi.
- ▶ Nelikvidujte v domovom odpade.

22 EÚ vyhlásenie o zhode

22.1 Kosačka na trávnu STIHL RM 248.2 T, RM 253.2 T

STIHL Tirol GmbH
Hans Peter Stihl-Straße 5
6336 Langkampfen

Rakúsko

týmto zodpovedne vyhlasuje, že

- Konštrukčný typ: Kosačka na trávnu
- Výrobná značka: STIHL
- Typ: RM 248.2 T, 253.2 T
- Šírka záberu pri kosení:
 - RM 248.2 T: 46 cm
 - RM 253.2 T: 51 cm
- Sériové identifikačné číslo:
 - RM 248.2 T: 6350
 - RM 253.2 T: 6371

zodpovedá príslušným ustanoveniam smerníc 2000/14/EC, 2006/42/EC, 2014/30/EU a 2011/65/EU a bola vyvinutá a zhotovená v súlade s danými verziami nasledujúcich noriem platných k dátumu výroby: EN ISO 5395-1, EN ISO 5395-2 a EN ISO 14982.

Sídlo účastníkov konania:
TÜV Rheinland LGA Products GmbH
Tillystraße 2
90431 Nürnberg, DE

Na zistenie nameranej a garantovanej hladiny akustického výkonu bola aplikovaná smernica 2000/14/EC, príloha VIII.

- Nameraná hladina akustického výkonu RM 248.2 T: 93,2 dB(A)
- Zaručená hladina akustického výkonu RM 248.2 T: 94 dB(A)
- Nameraná hladina akustického výkonu RM 253.2 T: 96,0 dB(A)
- Zaručená hladina akustického výkonu RM 253.2 T: 97 dB(A)

Technické podklady sú uschované v spoločnosti STIHL Tirol GmbH.

Rok výroby a číslo stroja sú uvedené na kosačke na trávnu.

Langkampfen, 02.07.2021

STIHL Tirol GmbH

i.V. 

Matthias Fleischer, vedúci odboru výskumu a vývoja

i.V. 

Sven Zimmermann, vedúci oddelenia kvality

23 Prehlásenie o zhode výrobcom – UKCA

23.1 Kosačka na trávnu STIHL RM 248.2 T, RM 253.2 T

STIHL Tirol GmbH
Hans Peter Stihl-Straße 5
6336 Langkampfen

Rakúsko

týmto zodpovedne vyhlasuje, že

- Konštrukčný typ: Kosačka na trávnu
- Výrobná značka: STIHL
- Typ: RM 248.2 T, 253.2 T
- Šírka záberu pri kosení:
 - RM 248.2 T: 46 cm
 - RM 253.2 T: 51 cm
- Sériové identifikačné číslo:
 - RM 248.2 T: 6350
 - RM 253.2 T: 6371

zodpovedá príslušným ustanoveniam UK Noise Emission in the Environment by Equipment for use Outdoors Regulations 2001, Supply of

Machinery (Safety) Regulations 2008, Electro-magnetic Compatibility Regulations 2016 a The Restriction of the Use of Certain Hazardous Substances in Electronic Equipment Regulations 2012 a bola vyvinutá a vyrobená v súlade s danými verziami nasledujúcich noriem platnými k dátumu výroby: EN ISO 5395-1, EN ISO 5395-2, EN ISO 14982.

Sídlo účastníkov konania:

TUV Rheinland UK LTD
1011 Stratford Road
Solihull, B90 4BN

Na zistenie nameranej a garantovanej hladiny akustického výkonu sme postupovali podľa Noise Emission in the Environment by Equipment for use Outdoors Regulations 2001, Schedule 11.

- Nameraná hladina akustického výkonu RM 248.2 T: 93,2 dB(A)
- Zaručená hladina akustického výkonu RM 248.2 T: 94 dB(A)
- Nameraná hladina akustického výkonu RM 253.2 T: 96 dB(A)
- Zaručená hladina akustického výkonu RM 253.2 T: 97 dB(A)

Technické podklady sú uschované v spoločnosti STIHL Tirol GmbH.

Rok výroby a číslo stroja sú uvedené na kosačke na trávnu.

Langkampfen, 01.07.2022

STIHL Tirol GmbH

i.V. 

Matthias Fleischer, vedúci odboru výskumu a vývoja

i.V. 

Sven Zimmermann, vedúci oddelenia kvality

Содержание

1	Предисловие.....	209
2	Информация к данному руководству по эксплуатации.....	209
3	Обзор.....	210
4	Указания по технике безопасности.....	210
5	Подготовка газонокосилки к работе.....	217
6	Сборка газонокосилки.....	217

7	Заправка газонокосилки.....	218
8	Пользовательская настройка газонокосилки.....	219
9	Запуск и останов двигателя.....	219
10	Проверка газонокосилки.....	220
11	Работа с газонокосилкой.....	220
12	После работы.....	222
13	Транспортировка.....	222
14	Хранение.....	222
15	Очистка.....	223
16	Техническое обслуживание.....	223
17	Ремонт.....	224
18	Устранение неисправностей.....	225
19	Технические данные	226
20	Запасные части и принадлежности	226
21	Утилизация.....	227
22	Сертификат соответствия ЕС.....	227
23	Адреса.....	228

1 Предисловие

Уважаемый клиент,

мы рады, что вы выбрали изделие STIHL. Мы разрабатываем и производим продукцию высочайшего качества, соответствующую потребностям наших клиентов. Наша продукция обеспечивает высокую надежность даже при экстремальных нагрузках.

STIHL – это и высочайшее качество обслуживания. Наши представители всегда готовы провести для вас компетентную консультацию и инструктаж, а также обеспечить всестороннюю техническую поддержку.

Компания STIHL безоговорочно проводит политику бережного и ответственного отношения к природе. Данное руководство по эксплуатации предназначено для содействия вам в безопасной и экологически благоприятной эксплуатации изделия STIHL в течение всего длительного срока службы.

Мы благодарим вас за доверие и желаем приятных впечатлений от вашего нового изделия STIHL.



д-р Николас Штиль

ВАЖНО! ПЕРЕД ПРИМЕНЕНИЕМ ОЗНАКОМИТЬСЯ И СОХРАНИТЬ.

2 Информация к данному руководству по эксплуатации

2.1 Применяемые документы

Данная инструкция по эксплуатации является переводом оригинальной инструкции по эксплуатации изготовителя по определению Директивы ЕС 2006/42/ЕС.

Применяются местные правила техники безопасности.

- ▶ В дополнение к данной инструкции по эксплуатации обязательно следует прочитать, понять и сохранить следующие документы:
 - инструкция по эксплуатации двигателя STIHL EVC 200.3

2.2 Маркировка предупредительных надписей в тексте



ОПАСНОСТЬ

- Указывает на возможные опасности, которые ведут к тяжелым травмам или смерти.
 - ▶ Описанные меры помогут предотвратить тяжелые травмы или смерть.



ПРЕДУПРЕЖДЕНИЕ

- Указывает на возможные опасности, которые могут привести к тяжелым травмам **или смерти**.
 - ▶ Описанные меры помогут предотвратить тяжелые травмы или смерть.

УКАЗАНИЕ

- Указывает на возможные опасности, которые могут привести к возникновению материального ущерба.
 - ▶ Описанные меры помогут избежать возникновения материального ущерба.

2.3 Символы в тексте



Данный символ указывает на главу в данной инструкции по эксплуатации.

3 Обзор

3.1 Газонокосилка

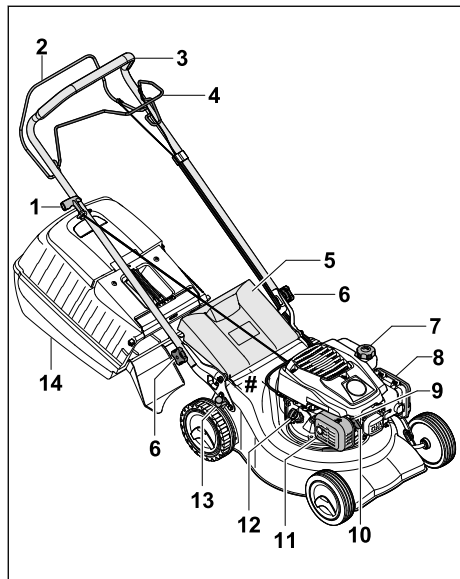

- 1 Ручка запуска**
Ручка запуска используется для запуска двигателя.
- 2 Ручка переключения для запуска кошения**
Ручка переключения для запуска кошения предназначена для запуска и остановки двигателя.
- 3 Ведущая ручка**
Ведущая ручка предназначена для удерживания, продвижения и транспортировки газонокосилки.
- 4 Ручка переключения привода движения**
Ручка переключения привода движения включает и выключает привод движения.
- 5 Откидная крышка**
Откидная крышка закрывает желоб выброса.
- 6 Звездообразная ручка-гайка**
Звездообразная ручка-гайка зажимает ведущую ручку на газонокосилке.
- 7 Запорное устройство топливного бака**
Запорное устройство топливного бака закрывает горловину для заливки бензина.
- 8 Крышка фильтра**
Крышка фильтра закрывает воздушный фильтр.

9 Свеча зажигания

Свеча зажигания воспламеняет топливно-воздушную смесь в двигателе.

10 Штекер провода свечи зажигания

Штекер провода свечи зажигания соединяет кабель зажигания со свечой зажигания.

11 Шумоглушитель

Шумоглушитель уменьшает акустическую эмиссию газонокосилки.

12 Запорное устройство бака моторного масла

Запорное устройство бака моторного масла закрывает горловину для заливки моторного масла.

13 Рычаг

Рычаг используется для установки высоты скашивания.

14 Травосборник

Травосборник собирает скошенную траву.

Фирменная табличка с паспортными данными и номером машины

3.2 Символы

На газонокосилке могут быть нанесены символы, они означают следующее:



Гарантированный уровень шума в соответствии с Директивой 2000/14/ЕС в дБ(А) для сопоставления акустической эмиссии продуктов.



Этот символ обозначает запорное устройство топливного бака.



Этот символ обозначает запорное устройство масляного бака.



Пуск/остановка двигателя.



Включить привод движения.

4 Указания по технике безопасности

4.1 Предупредительные символы

Предупредительные символы на газонокосилке означают следующее:



Соблюдать предписания по технике безопасности и выполнять соответствующие действия.



Обязательно следует прочитать, понять и сохранить инструкцию по эксплуатации.



Соблюдать указания по технике безопасности в отношении отбрасываемых предметов и выполнять соответствующие действия.



Не касаться вращающегося ножа.



Вынимать штекер провода свечи зажигания на время простоев в работе, транспортировки, хранения, технического обслуживания или ремонта.



Сохранять безопасное расстояние.

4.2 Использование по назначению

Газонокосилка STIHL RM 248 T или RM 253 T предназначена для кошения травы.

▲ ПРЕДУПРЕЖДЕНИЕ

- Использование газонокосилки не по назначению может привести к серьезным травмам, смерти или материальному ущербу.
 - ▶ Использовать газонокосилку в соответствии с указаниями в инструкции по эксплуатации и в инструкции по эксплуатации двигателя.

4.3 Требования к пользователю

▲ ПРЕДУПРЕЖДЕНИЕ

- Пользователи, не прошедшие инструктаж, могут не осознавать или неправильно оценивать опасности, связанные с газонокосилкой. Это связано с опасностью получения пользователем или другими лицами серьезных травм вплоть до летального исхода.



- ▶ Обязательно следует прочитать, понять и сохранить инструкцию по эксплуатации.

- ▶ При необходимости передать газонокосилку другому лицу также передать инструкцию по эксплуатации газонокосилки и двигателя.

- ▶ Убедиться, что пользователь выполняет следующие условия:

- Пользователь спокоен и бодр.
 - Пользователь физически, психически и умственно в состоянии управлять газонокосилкой и работать с ней. Если пользователь обладает физическими, психическими или умственными недостатками, он может работать с устройством только под надзором ответственного лица или следуя его указаниям.
 - Пользователь может осознавать и оценивать опасности, связанные с газонокосилкой.
 - Пользователь осознает, что несет ответственность за несчастные случаи и материальный ущерб.
 - Пользователь достиг совершеннолетия или обучен соответствующей профессии согласно национальным правилам.
 - Пользователь прошел инструктаж специализированного центра STIHL или специалиста перед первым использованием газонокосилки.
 - Пользователь не находится под воздействием алкоголя, лекарств или наркотиков.
- ▶ При возникновении вопросов обратиться в сервисный центр STIHL.

4.4 Рабочая одежда и оснащение

▲ ПРЕДУПРЕЖДЕНИЕ

- Во время работы предметы могут быть отброшены с высокой скоростью. Пользователь может получить травмы.
 - ▶ Во время работы надевать длинные брюки из износостойкого материала.
- Во время работы возникает шум. Шум может привести к ухудшению слуха.
 - ▶ Использовать защитные наушники.
- Во время работы возможно образование пылевых вихрей. Вдыхаемая пыль может негативно повлиять на здоровье и стать причиной аллергических реакций.
 - ▶ При образовании пылевых вихрей надевать защитную маску от пыли.
- Несоответствующая одежда может зацепиться за древесину, мелкий кустарник или попасть в газонокосилку. Пользователь в несоответствующей одежде может получить серьезные травмы.

- ▶ Надевать облегающую одежду.
- ▶ Необходимо снять шарфы и украшения.
- Во время очистки, технического обслуживания или транспортировки пользователь может коснуться ножа. Пользователь может получить травмы.
 - ▶ Во время работы надевать защитные перчатки из износостойкого материала.
 - ▶ Обувь должна быть прочной, закрытой и иметь нескользкую подошву.
- Если на пользователе надета несоответствующая обувь, он может поскользнуться. Пользователь может получить травмы.
- Во время заточки ножей могут вылететь частицы материала. Пользователь может получить травмы.
 - ▶ Надевать плотно прилегающие защитные очки. Подходящие защитные очки проверяются в соответствии со стандартом EN 166 или в соответствии с национальными правилами и доступны в розничной сети с соответствующей маркировкой.
 - ▶ Во время работы надевать защитные перчатки из износостойкого материала.

4.5 Рабочая зона пользователя и окружающие условия

▲ ПРЕДУПРЕЖДЕНИЕ

- Другие люди, дети и животные могут не осознавать и не оценивать опасности, связанные с газонокосилкой и отброшенными ею предметами. Это связано с опасностью получения другими людьми, детьми и животными серьезных травм, а также с опасностью материального ущерба.



- ▶ В рабочей зоне запрещено присутствие посторонних лиц, детей и животных.

- ▶ Соблюдать дистанцию до предметов.
- ▶ Не оставлять газонокосилку без присмотра.
- ▶ Убедиться, что дети не могут играть с газонокосилкой.
- При работающем двигателе из шумоглушителя исходят горячие выхлопные газы. Горячие выхлопные газы могут воспалить легковоспламеняющиеся материалы и вызвать пожар.
 - ▶ Не направлять струю выхлопных газов на легковоспламеняющиеся материалы.

4.6 Безопасное состояние

4.6.1 Газонокосилка

Газонокосилка находится в безопасном состоянии, если выполнены следующие условия:

- Газонокосилка не имеет повреждений.
- Из газонокосилки не вытекает бензин.
- Крышка топливного бака закрыта.
- Из газонокосилки не вытекает моторное масло.
- Крышка моторного масла закрыта.
- Газонокосилка чистая.
- Элементы управления работают исправно и не подвергались изменениям.
- Для обеспечения кошения и сбора скошенной травы в травосборник: травосборник правильно установлен.
- Для обеспечения кошения и сброса скошенной травы сзади: травосборник снят и откидная крышка закрыта.
- Нож правильно установлен.
- На этой газонокосилке установлены оригинальные дополнительные принадлежности STIHL.
- Принадлежности установлены правильно.
- Подпружиненные механизмы не повреждены и работают исправно.
- При отпуске ручки переключения для запуска кошения двигатель останавливается.



▲ ПРЕДУПРЕЖДЕНИЕ

- В технически небезопасном состоянии компоненты работают неправильно, защитные устройства могут выйти из строя, а топливо вытечь. В результате чего возможно получение серьезных травм вплоть до летального исхода.
 - ▶ Не работать с поврежденной газонокосилкой.
 - ▶ Если из газонокосилки вытекает бензин: не работать с газонокосилкой и связаться со специализированным центром STIHL.
 - ▶ Закрыть крышку топливного бака.
 - ▶ Если из газонокосилки вытекает моторное масло: не работать с газонокосилкой и связаться со специализированным центром STIHL.
 - ▶ Закрыть крышку моторного масла.
 - ▶ Если газонокосилка загрязнена: очистить газонокосилку.
 - ▶ Не производить манипуляции с газонокосилкой или ее системой безопасности.

- ▶ Запрещены изменения газонокосилки с целью увеличения мощности или частоты вращения двигателя.
- ▶ Если элементы управления не работают: не работать с газонокосилкой.
- ▶ Подпружиненные механизмы могут высвободить накопленную энергию.
- ▶ Для обеспечения кошения и сбора скошенной травы в травосборник: произвести установку травосборника в соответствии с указаниями в данной инструкции по эксплуатации.
- ▶ На эту газонокосилку разрешается устанавливать оригинальные дополнительные принадлежности STIHL.
- ▶ Производить установку ножа в соответствии с указаниями в данной инструкции по эксплуатации.
- ▶ Производить установку принадлежностей в соответствии с указаниями в данной инструкции по эксплуатации или в инструкции по эксплуатации принадлежностей.
- ▶ Не вставлять предметы в отверстия газонокосилки.
- ▶ Заменять изношенные или поврежденные таблички с предупредительными надписями.
- ▶ При возникновении вопросов: обратиться в сервисный центр STIHL.

4.6.2 Нож

Нож находится в безопасном состоянии, если выполнены следующие условия:

- Нож и навесное оборудование не повреждены.
- Нож не деформирован.
- Нож правильно установлен.
- Нож правильно заточен.
- На ноже нет заусенцев.
- Нож правильно отбалансирован.
- Значения минимальной ширины и прочности ножа не выходят за нижнюю границу допустимого диапазона,  19.2.
- Соблюден угол заточки,  19.2.

▲ ПРЕДУПРЕЖДЕНИЕ

- В небезопасном состоянии детали ножа могут соскочить и быть отброшены. В результате чего возможно получение серьезных травм.
 - ▶ Запрещается использовать поврежденный нож или неисправный аккумулятор.
 - ▶ Установить нож правильно.
 - ▶ Заточить нож правильно.

- ▶ Если значения минимальной ширины и прочности выходят за нижнюю границу допустимого диапазона: заменить нож.
- ▶ Отбалансировать нож в специализированном центре STIHL.
- ▶ При возникновении вопросов обратиться в сервисный центр STIHL.

4.7 Топливо и заправка

▲ ПРЕДУПРЕЖДЕНИЕ

- В качестве топлива для этой газонокосилки используется бензин. Бензин очень легко воспламеняется. В случае контакта бензина с открытым огнем или горячими предметами бензин может стать причиной пожара или взрыва. Это связано с опасностью получения серьезных травм вплоть до летального исхода, а также с опасностью материального ущерба.
 - ▶ Защищать бензин от огня и воздействия высоких температур.
 - ▶ Не проливать бензин.
 - ▶ Если бензин пролился: вытереть бензин тряпкой и запускать двигатель только при полном высыхании всех частей газонокосилки.
 - ▶ Не курить.
 - ▶ Не заправлять газонокосилку вблизи открытого огня.
 - ▶ Перед заправкой выключить двигатель и подождать, пока он остынет.
 - ▶ Если бак необходимо опорожнить: выполнять процедуру на открытом воздухе.
 - ▶ Запускать двигатель на расстоянии не менее 3 м от места заправки.
 - ▶ Не хранить в помещении газонокосилку с бензином в бензобаке.
- Вдыхаемые пары бензина могут привести к отравлению людей.
 - ▶ Не вдыхать пары бензина.
 - ▶ Заправлять газонокосилку в хорошо проветриваемом месте.
- Во время работы газонокосилка нагревается. Бензин расширяется, и в топливном баке может накапливаться избыточное давление. При открытой крышке топливного бака возможно выплескивание бензина. Выливающийся бензин может воспламениться. Пользователь может получить серьезные травмы.
 - ▶ Сначала дать газонокосилке остыть, а затем открыть крышку топливного бака.
- Одежда, соприкасающаяся с бензином, может легко воспламениться. Это связано с

опасностью получения серьезных травм вплоть до летального исхода, а также с опасностью материального ущерба.

- ▶ Если бензин попал на одежду: сменить одежду.
 - Бензин может нанести вред окружающей среде.
 - ▶ Не проливать топливо.
 - ▶ Утилизировать бензин согласно предписаниям без ущерба для окружающей среды.
 - В случае попадания бензина на кожу или в глаза возможно появление раздражений кожи или глаз.
 - ▶ Избегать контакта с бензином.
 - ▶ В случае попадания на кожу промыть соответствующие участки кожи обильным количеством воды с мылом.
 - ▶ В случае попадания в глаза промывать глаза обильным количеством воды не менее 15 минут, после чего обратиться к врачу.
 - Система зажигания газонокосилки создает искры. Искры могут попасть наружу и стать причиной возгорания или взрыва в легковоспламеняющейся или взрывоопасной среде. Это связано с опасностью получения серьезных травм вплоть до летального исхода, а также с опасностью материального ущерба.
 - ▶ Использовать свечи зажигания только в соответствии с описанием, приведенным в инструкции по эксплуатации двигателя.
 - ▶ Вкрутить свечу зажигания и затянуть ее до отказа.
 - ▶ С силой прижать штекер провода свечи зажигания.
 - Если газонокосилка заправлена бензином, который не подходит для двигателя, возможны повреждения газонокосилки.
 - ▶ Использовать свежий неэтилированный бензин марочных сортов.
 - ▶ Соблюдать указания, приведенные в инструкции по эксплуатации двигателя.
- В некоторых ситуациях пользователь может потерять концентрацию. Он может споткнуться, упасть и получить серьезные травмы.
 - ▶ Работать спокойно и вдумчиво.
 - ▶ Косить только при хорошей видимости. В условиях плохого освещения и видимости не работать с газонокосилкой.
 - ▶ Управлять газонокосилкой должен только один пользователь.
 - ▶ Следить за препятствиями.
 - ▶ Не переворачивать газонокосилку.
 - ▶ Работать, стоя на земле и сохраняя равновесие.
 - ▶ При появлении признаков усталости вовремя сделать перерыв.
 - ▶ При скашивании на склоне: косить в поперечном направлении к склону.
 - ▶ Не работать на склонах с уклоном более 25° (46,6 %).
 - ▶ Соблюдать особую осторожность при использовании газонокосилки вблизи склонов, кромок участков, канав, мусорных свалок и прудов.
 - ▶ Необходимо планировать рабочее время так, чтобы можно было длительное время избегать чрезмерных нагрузок.
 - При работе двигателя выделяются выхлопные газы. Вдыхаемые выхлопные газы могут привести к отравлению людей.
 - ▶ Не вдыхать выхлопные газы.
 - ▶ Работать с газонокосилкой в хорошо проветриваемом месте.
 - ▶ При возникновении тошноты, головной боли, нарушения зрения, ухудшения слуха или головокружения прекратить работу и обратиться к врачу.
 - Если пользователь носит защитные наушники во время работы двигателя, он может воспринимать и оценивать шумы в ограниченной степени.
 - ▶ Работать спокойно и вдумчиво.
 - Газонокосилка оснащена устройством останова двигателя.
 - ▶ Двигатель и нож останавливаются в течение 3 секунд после отпущения рукоятки переключения для запуска кошения.
 - Вращающийся нож может поранить пользователя. Пользователь может получить серьезные травмы.
 - ▶ Вынуть штекер провода свечи зажигания.



4.8 Работа с устройством

▲ ПРЕДУПРЕЖДЕНИЕ

- При неправильном запуске двигателя пользователь может потерять контроль над газонокосилкой. Пользователь может получить серьезные травмы.
 - ▶ Запускать двигатель в соответствии с указаниями в данной инструкции по эксплуатации.



- ▶ Не касаться вращающегося ножа.
- ▶ Если нож заблокирован посторонним предметом: выключить двигатель. Только после этого убрать мешающий предмет.
- Если работы производятся без привода движения, возможно случайное включение привода движения и непреднамеренное движение газонокосилки. Это связано с опасностью получения серьезных травм или материального ущерба.
 - ▶ Нажать рукоятку переключения привода движения только в том случае, если нужно включить привод движения.
- Если во время работы газонокосилка изменяет поведение или ведет себя необычно, возможно, она находится в технически небезопасном состоянии. Это связано с опасностью получения серьезных травм или материального ущерба.
 - ▶ Прекратить работу и связаться со специализированным центром STIHL.
- Во время работы газонокосилки может возникнуть вибрация.
 - ▶ Необходимо работать в защитных перчатках.
 - ▶ Во время работы делать перерывы.
 - ▶ При появлении признаков нарушения кровообращения обратиться к врачу.
- Осматривать скашиваемый участок и следить за препятствиями. Если во время работы нож столкнется с посторонним предметом, он может сломаться. В результате нож или его части могут быть отброшены из-под газонокосилки с большой скоростью. Это связано с опасностью получения травм или материального ущерба.



- ▶ Убрать из рабочей зоны посторонние предметы: камни, палки, провода, игрушки и др. Отметить скрытые предметы, которые нельзя убрать.
- После того как пользователь отпускает рукоятку переключения для запуска кошения, нож продолжает вращаться в течение некоторого времени. Это может привести к серьезным травмам.
- Дождаться прекращения вращения ножа.
- ▶ Не снимать травосборник, пока нож не перестанет вращаться.
- При столкновении вращающегося ножа с твердым предметом могут возникнуть искры. Искры могут стать причиной возгорания в легковоспламеняющейся среде. Это может привести к серьезным травмам



или летальному исходу и материальному ущербу.

- ▶ Не работать в легковоспламеняющейся среде.
- Если газонокосилка оставлена без присмотра на наклонной поверхности, она может случайно откатиться. Это связано с опасностью получения травм или материального ущерба.
 - ▶ Оставлять газонокосилку без присмотра только тогда, когда она стоит на ровной поверхности и не может случайно откатиться.
- Если к ведущей ручке прикреплены какие-либо предметы, газонокосилка может опрокинуться из-за дополнительного веса. Это связано с опасностью получения травм или материального ущерба.
 - ▶ Не закреплять на ведущей ручке никакие предметы.

▲ ОПАСНОСТЬ

- Если работы проводятся вблизи токоведущих кабелей, нож может соприкоснуться с токоведущими кабелями и повредить их. Пользователь может получить серьезные травмы вплоть до летального исхода.
 - ▶ Не работать рядом с токоведущими кабелями.
- При работе в непогоду пользователя может ударить молния. Пользователь может получить серьезные травмы вплоть до летального исхода.
 - ▶ При непогоде не работать.
- При работе в дождь пользователь может поскользнуться. Пользователь может получить серьезные травмы вплоть до летального исхода.
 - ▶ При дожде не работать.

4.9 Транспортировка

▲ ПРЕДУПРЕЖДЕНИЕ

- При транспортировке газонокосилка может опрокинуться или сдвинуться. Это связано с опасностью получения травм или материального ущерба.
 - ▶ Остановить двигатель.



- ▶ Дождаться прекращения вращения ножа.

- ▶ Вынуть штекер провода свечи зажигания.

- ▶ Закрепить газонокосилку стяжными ремнями или сеткой на подходящей погружной платформе, чтобы она не опрокинулась и не могла двигаться.
- В процессе работы двигателя шумоглушитель и двигатель могут нагреться. При транспортировке пользователь может обжечься.
 - ▶ Переместить газонокосилку.
- Газонокосилка тяжелая. Пользователь может получить травму при переносе газонокосилки в одиночку.
 - ▶ Необходимо работать в защитных перчатках.
 - ▶ Переносить газонокосилку вдвоем.
- Во время транспортировки бензин может вытечь и стать причиной загрязнения и повреждения.
 - ▶ Переместить газонокосилку.
 - ▶ Транспортировать устройство без бензина.

4.10 Хранение

▲ ПРЕДУПРЕЖДЕНИЕ

- Дети могут не осознавать и неправильно оценивать опасности, связанные с газонокосилкой. В результате чего они могут получить серьезные травмы.
 - ▶ Выключить двигатель.
 - ▶ Газонокосилка должна храниться в недоступном для детей месте.
- Металлические компоненты могут подвергаться коррозии под воздействием влаги. Газонокосилка может получить повреждения.
 - ▶ Газонокосилку следует хранить в чистом и сухом месте.
- Если газонокосилка хранится на наклонной поверхности, она может случайно откатиться. Это связано с опасностью получения травм или материального ущерба.
 - ▶ Хранить газонокосилку только на ровной поверхности.

4.11 Очистка, техническое обслуживание и ремонт

▲ ПРЕДУПРЕЖДЕНИЕ

- Если во время очистки, технического обслуживания или ремонта двигатель работает, это может привести к серьезным травмам или материальному ущербу.
 - ▶ Остановить двигатель.



- ▶ Дождаться прекращения вращения ножа.



- ▶ Вынуть штекер провода свечи зажигания.

- Если во время очистки, технического обслуживания или ремонта двигатель работает, привод движения может случайно включиться. Это связано с опасностью получения серьезных травм или материального ущерба.
 - ▶ Остановить двигатель.



- ▶ Вынуть штекер провода свечи зажигания.

- В процессе работы двигателя шумоглушитель и двигатель могут нагреться. Люди могут получить ожоги.
 - ▶ Подождать, пока шумоглушитель и двигатель остынут.
- Сильные чистящие средства, очистка струей высокого давления или острые предметы могут повредить газонокосилку или нож. В результате неправильной очистки газонокосилки или ножа компоненты могут не функционировать должным образом, а защитные устройства могут выйти из строя. Это может привести к серьезным травмам.
 - ▶ Производить очистку газонокосилки и ножа только в соответствии с указаниями в этой инструкции по эксплуатации, [15.2](#).
- В результате технического обслуживания или ремонта газонокосилки или ножа, произведенных без соблюдения указаний в инструкции по эксплуатации, компоненты могут не функционировать должным образом, а защитные устройства могут выйти из строя. В результате чего возможно получение серьезных травм вплоть до летального исхода.
 - ▶ Заменить изношенные или поврежденные детали.
 - ▶ Производить техобслуживание и ремонт газонокосилки только в соответствии с описанием, приведенным в данной инструкции по эксплуатации.
 - ▶ Производить техобслуживание ножа в соответствии с указаниями в этой инструкции по эксплуатации.

- Во время очистки, технического обслуживания или ремонта ножа пользователь может порезаться об острые режущие кромки. Пользователь может получить травмы.
 - ▶ Во время работы надевать защитные перчатки из износостойкого материала.
- Во время заточки нож может нагреться. Пользователь может получить ожог.
 - ▶ Дождаться, пока нож остынет.
 - ▶ Во время работы надевать защитные перчатки из износостойкого материала.

5 Подготовка газонокосилки к работе

5.1 Подготовка газонокосилки к работе

Перед началом работы необходимо выполнить следующие шаги:

- ▶ Снять упаковочный материал и транспортировочные фиксаторы.
- ▶ Убедиться, что следующие компоненты находятся в безопасном состоянии:
 - Газонокосилка, [4.6.1](#).
 - Нож, [4.6.2](#).
- ▶ Очистить газонокосилку, [15](#).
- ▶ Проверить нож, [10.1](#).
- ▶ Установить ведущую ручку, [6.1](#).
- ▶ Залить моторное масло, [6.3](#).
- ▶ Откинуть ведущую ручку, [8.1](#).
- ▶ Заправить газонокосилку, [7](#).
- ▶ Для обеспечения кошения и сбора скошенной травы в травосборник: установить травосборник, [6.2.2](#).
- ▶ Для обеспечения кошения и сброса скошенной травы сзади: снять травосборник, [6.2.3](#).
- ▶ Установить высоту скашивания, [11.2](#).
- ▶ Проверить элементы управления, [10.2](#).
- ▶ Если шаги не могут быть выполнены: не использовать газонокосилку и связаться со специализированным центром STIHL.

6 Сборка газонокосилки

6.1 Установка ведущей ручки

- ▶ Выключить двигатель.
- ▶ Поставить газонокосилку на ровную поверхность.

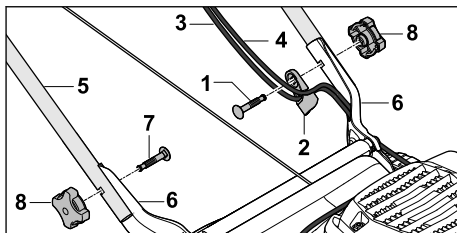

- ▶ Вставить винт (1) в направляющую троса (2).
- ▶ Вложить тросы (3 и 4) в направляющую троса (2).
- ▶ Удерживать ведущую ручку (5) за держатели (6) таким образом, чтобы совпали отверстия.
- ▶ Винты (1 и 7) вставить в отверстия изнутри наружу.
- ▶ Накрутить звездообразные ручки-гайки (8) и затянуть их до упора.

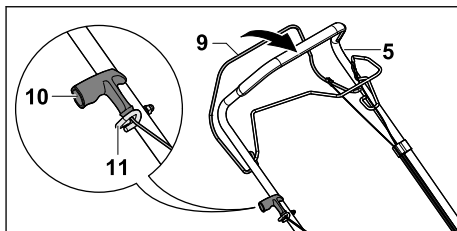

- ▶ Вынуть штекер провода свечи зажигания.
- ▶ Прижать рукоятку переключения для запуска кошения (9) к ведущей ручке (5) и удерживать в этом положении.
- ▶ Медленно потянуть ручку запуска (10) в направлении направляющей троса (11).
- ▶ Вложить ручку запуска (10) в направляющую троса (11).
- ▶ Опустить рукоятку переключения для запуска кошения (9).
- ▶ Снова вставить штекер провода свечи зажигания.

Ведущую ручку (5) запрещено повторно демонтировать.

6.2 Сборка, установка и снятие травосборника

6.2.1 Сборка травосборника

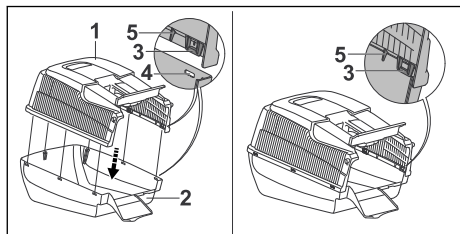

- ▶ Установить верхнюю часть травосборника (1) на нижнюю часть травосборника (2). Накладки (3) и направляющие (5) должны войти внутрь. Накладки (3) должны быть расположены на уровне отверстий (4).
- ▶ Вдавить накладки (3) в отверстия (4) один за другим сзади вперед. Защелкнуть накладки (3) с отчетливым звуком.

6.2.2 Установка травосборника

- ▶ Выключить двигатель.
- ▶ Поставить газонокосилку на ровную поверхность.

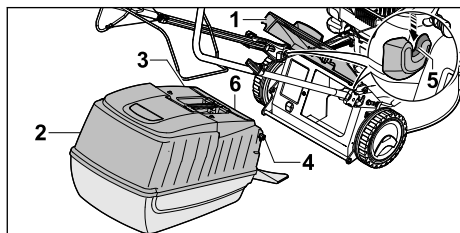

- ▶ Открыть откидную крышку (1) и удерживать ее.
- ▶ Взять травосборник (2) за рукоятку (3) и вставить крюки (4) в крепежные элементы (5). Крышка (6) должна быть закрыта.
- ▶ Отвести откидную крышку (1) на травосборнике (2).

6.2.3 Снятие травосборника

- ▶ Выключить двигатель.
- ▶ Поставить газонокосилку на ровную поверхность.
- ▶ Открыть откидную крышку и удерживать ее.
- ▶ Снять верхнюю часть травосборника за рукоятку движением вверх.
- ▶ Закрыть откидную крышку.

6.3 Заливка моторного масла

Моторное масло смазывает и охлаждает двигатель.

Технические характеристики моторного масла и информацию о количестве заливаемого объема можно найти в инструкции по эксплуатации двигателя.

УКАЗАНИЕ

- В состоянии при поставке моторное масло не залито. Запуск двигателя без моторного масла или при слишком низком количестве моторного масла может повредить газонокосилку.
 - ▶ Перед каждым запуском проверять уровень моторного масла, при необходимости долить масло.
- ▶ Производить заливку моторного масла в соответствии с указаниями в инструкции по эксплуатации двигателя.

7 Заправка газонокосилки

7.1 Заправка газонокосилки

УКАЗАНИЕ

- Если газонокосилка заправлена неправильным топливом, возможны повреждения газонокосилки.
 - ▶ Соблюдать указания в инструкции по эксплуатации двигателя.
- ▶ Выключить двигатель.
- ▶ Поставить газонокосилку на ровную поверхность.
- ▶ Очистить область вокруг крышки топливного бака мягкой тряпкой.

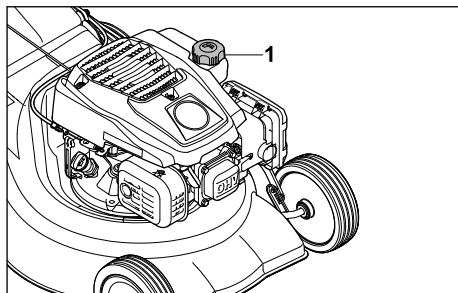

- ▶ Поворачивать крышку топливного бака (1) против часовой стрелки, пока ее нельзя будет снять.
- ▶ Снять крышку топливного бака.

- ▶ Залить топливо таким образом, чтобы свободным оставалось не менее 15 мм до края топливного бака.
- ▶ Установить крышку топливного бака на топливный бак.
- ▶ Закрутить крышку топливного бака по часовой стрелке и затянуть от руки. Топливный бак закрыт.

8 Пользовательская настройка газонокосилки

8.1 Откидывание ведущей ручки

- ▶ Выключить двигатель.
- ▶ Вынуть штекер провода свечи зажигания.
- ▶ Поставить газонокосилку на ровную поверхность.

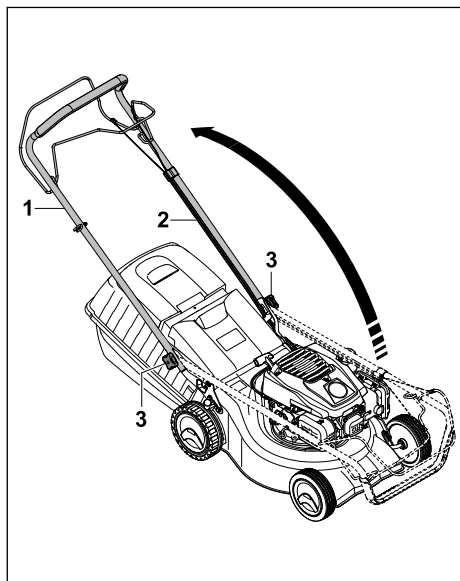

- ▶ Ослабить звездообразные ручки-гайки (1), если они затянуты.
- ▶ Откинуть ведущую ручку (2), при этом следить за тем, чтобы тросы (3) не были зажаты.
- ▶ Затянуть звездообразные ручки-гайки (1) до упора. Ведущая ручка (2) прочно соединена с газонокосилкой.

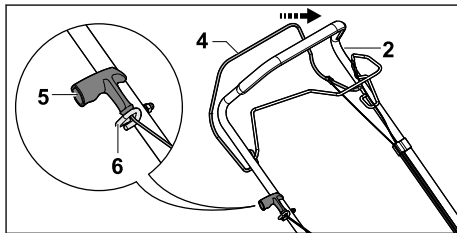

- ▶ Прижать рукоятку переключения для запуска кошения (4) к ведущей ручке (2) и удерживать в этом положении.
- ▶ Медленно потянуть ручку запуска (5) в направлении направляющей троса (6).
- ▶ Вложить ручку запуска (5) в направляющую троса (6).
- ▶ Отпустить рукоятку переключения для запуска кошения (4).
- ▶ Снова установить штекер провода свечи зажигания.

8.2 Складывание ведущей ручки

Ведущую ручку можно сложить для удобной транспортировки или компактного хранения.

- ▶ Выключить двигатель.
- ▶ Вынуть штекер провода свечи зажигания.
- ▶ Поставить газонокосилку на ровную поверхность.
- ▶ Прижать рукоятку переключения для запуска кошения к ведущей ручке и удерживать в этом положении.
- ▶ Вытянуть ручку запуска из направляющей троса и медленно провести обратно в направлении двигателя.
- ▶ Опустить рукоятку переключения для запуска кошения.
- ▶ Удерживать ведущую ручку и ослабить звездообразную ручку-гайку.
- ▶ Откинуть ведущую ручку вперед.

9 Запуск и останов двигателя

9.1 Запуск двигателя

- ▶ Поставить газонокосилку на ровную поверхность.

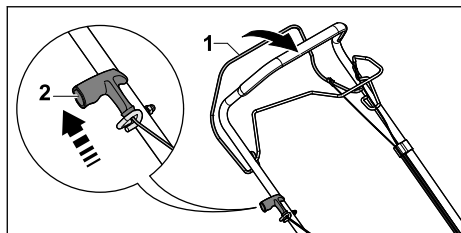

- ▶левой рукой прижать рукоятку переключения для запуска кошения (1) к ведущей ручке и удерживать в этом положении.
- ▶правой рукой медленно вытянуть ручку запуска (2) до появления ощутимого сопротивления.
- ▶быстро вытянуть ручку запуска (2) и потянуть ее назад, пока двигатель не заработает.
- ▶если двигатель не запускается: соблюдать указания в инструкции по эксплуатации двигателя.

9.2 Отключение двигателя

- ▶поставить газонокосилку на ровную поверхность.
- ▶опустить рукоятку переключения для запуска кошения. Двигатель останавливается.
- ▶покинуть позицию пользователя.

10 Проверка газонокосилки

10.1 Проверка ножа

- ▶выключить двигатель.
- ▶вынуть штекер провода свечи зажигания.
- ▶остановить газонокосилку, 15.1.

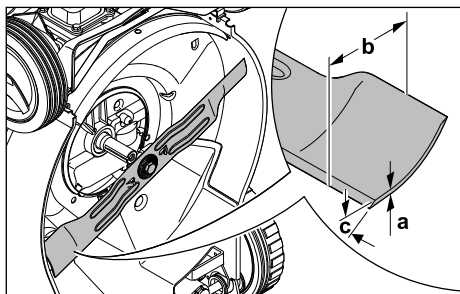

- ▶измерить следующие параметры:
 - Толщину *a*
 - Ширину *b*
 - Угол заточки *c*
- ▶если значения минимальной ширины и толщины не достигают нижней границы допустимого диапазона: заменить нож, 19.2.

- ▶если угол заточки не соблюден: заточить нож, 19.2.
- ▶при возникновении вопросов обратиться в сервисный центр STIHL.

10.2 Проверка элементов управления

Рукоятка переключения для запуска кошения и рукоятка переключения привода движения

- ▶выключить двигатель.
- ▶полностью потянуть рукоятку переключения для запуска кошения и рукоятку переключения привода движения в направлении ведущей ручки и снова отпустить их.
- ▶если рукоятка переключения для запуска кошения или рукоятка переключения привода движения перемещаются с трудом или не возвращаются в исходное положение: не использовать газонокосилку и связаться со специализированным центром STIHL.

Рукоятка переключения для запуска кошения или рукоятка переключения привода движения неисправна.

11 Работа с газонокосилкой

11.1 Удерживание и перемещение газонокосилки

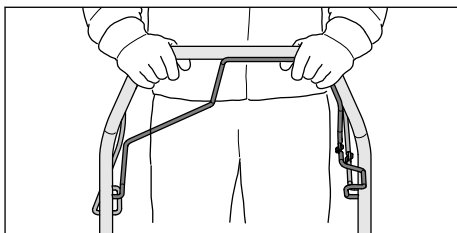

- ▶держат ведущую ручку обеими руками, обхватив ведущую ручку большими пальцами.

11.2 Установка высоты скашивания

Можно устанавливать 7 уровней высоты скашивания:

- 30 мм = положение 1
- 40 мм = положение 2
- 50 мм = положение 3
- 55 мм = положение 4
- 65 мм = положение 5
- 70 мм = положение 6
- 80 мм = положение 7

Положения указаны на газонокосилке.

Установка высоты скашивания

- ▶ Выключить двигатель.
- ▶ Нож не должен вращаться.
- ▶ Поставить газонокосилку на ровную поверхность.

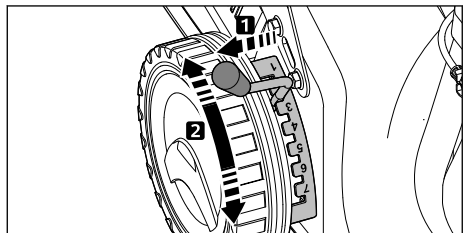

- ▶ Вытянуть рычаг (1) из паза и установить его в требуемое положение.

11.3 Включение и выключение привода движения**11.3.1 Включение привода движения**

- ▶ Поставить газонокосилку на ровную поверхность.
- ▶ Запустить двигатель.

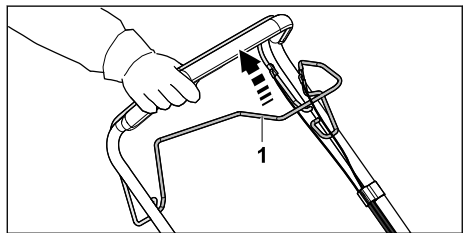

- ▶ Левой рукой потянуть рукоятку переключения привода движения (1) в направлении ведущей ручки и удерживать ее в таком положении, обхватив большим пальцем ведущую ручку. Газонокосилка приходит в движение.

11.3.2 Выключение привода движения

- ▶ Опустить рукоятку переключения привода движения.
- ▶ Дождаться остановки газонокосилки.

11.4 Кошение

- ▶ При работе с включенным приводом движения: внимательно продвигать газонокосилку вперед.
- ▶ При работе с выключенным приводом движения: медленно и внимательно продвигать газонокосилку вперед.

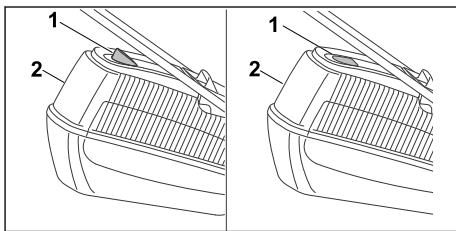
11.5 Опустошение травосборника

Поток воздуха, создаваемый ножом, поднимает индикатор заполнения травосборника (1). Если травосборник заполнен, поток воздуха останавливается. При недостаточном потоке воздуха индикатор заполнения травосборника (1) возвращается в исходное положение. Это является указанием на опустошение травосборника (2).

Неограниченная функция индикатора заполнения травосборника (1) возможна только при оптимальном потоке воздуха. Внешние воздействия, такие как влажная, густая или высокая трава, низкая высота скашивания, загряз-

нение или тому подобное, могут влиять на поток воздуха и работу индикатора заполнения травосборника (1).

- ▶ Если индикатор заполнения травосборника (1) возвращается в состояние покоя: опустошить травосборник (2).
- ▶ Выключить двигатель.
- ▶ Снять травосборник (2).

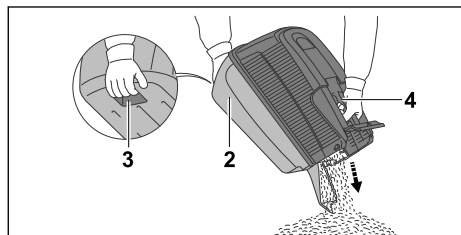

- ▶ Держать травосборник (2) за ручку (4) и другой рукой придерживать за ручку (3) сзади.
- ▶ Опустошить травосборник (2).
- ▶ Установить травосборник (2).

12 После работы

12.1 После работы

- ▶ Выключить двигатель.
- ▶ Если газонокосилка намокла: высушить газонокосилку.
- ▶ Очистить газонокосилку.

13 Транспортировка

13.1 Транспортировка газонокосилки

- ▶ Выключить двигатель.
Нож не должен вращаться.
- ▶ Вынуть штекер провода свечи зажигания.

Перемещение газонокосилки

- ▶ Медленно и внимательно продвигать газонокосилку вперед.

Перенос газонокосилки

- ▶ Во время работы надевать рабочие перчатки из износостойкого материала.
- ▶ Снять травосборник.

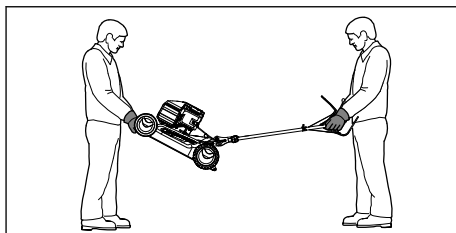

- ▶ Если газонокосилка переносится с раздвинутой ведущей ручкой:
 - ▶ Один человек должен держать газонокосилку обеими руками за корпус спереди, а второй — обеими руками за ведущую ручку.
 - ▶ Поднимать и переносить газонокосилку вдвоем.

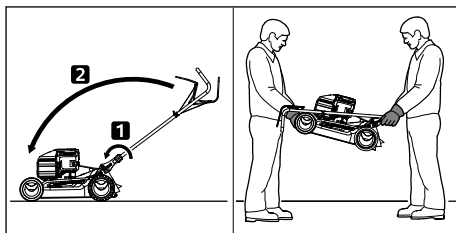

- ▶ Если газонокосилка переносится со сложенной ведущей ручкой:
 - ▶ Сложить ведущую ручку.
 - ▶ Один человек должен держать газонокосилку обеими руками за корпус спереди, а второй — обеими руками за ведущую ручку.
 - ▶ Поднимать и переносить газонокосилку вдвоем.

Перевозка газонокосилки в транспортном средстве

- ▶ Закрепить газонокосилку в положении стоя, чтобы она не опрокинулась и не могла двигаться.

14 Хранение

14.1 Хранение газонокосилки

- ▶ Выключить двигатель и дать ему остыть.
- ▶ Вынуть штекер провода свечи зажигания.
- ▶ Хранить газонокосилку с соблюдением следующих условий:
 - Газонокосилка хранится в недоступном для детей месте.
 - Газонокосилка чистая и сухая.
 - Газонокосилка не может перевернуться.
 - Газонокосилка не может скатиться.

Если газонокосилка хранится более 3 месяцев:

- ▶ Дать устройству поработать до опорожнения топливного бака.
- ▶ Для очистки топливного бака обратиться в специализированный центр STIHL.
- ▶ Производить замену моторного масла в соответствии с указаниями в инструкции по эксплуатации двигателя.
- ▶ Вывинтить свечу зажигания.



ПРЕДУПРЕЖДЕНИЕ

- Если вытягивать ручку запуска при снятом штекере провода свечи зажигания, наружу могут попасть искры. Искры могут стать причиной возгорания или взрыва в легковоспламеняющейся или взрывоопасной среде. Это может привести к серьезным травмам или летальному исходу и материальному ущербу.
 - ▶ Держать штекер провода свечи зажигания подальше от отверстия для свечи зажигания.
-
- ▶ Несколько раз вытянуть ручку запуска и потянуть ее назад.
 - ▶ Вкрутить свечу зажигания и затянуть ее до упора.

15 Очистка

15.1 Установка газонокосилки

- ▶ Дать устройству поработать до опорожнения топливного бака. Двигатель выключится.
- ▶ Поставить газонокосилку на ровную поверхность.
- ▶ Снять травосборник.
- ▶ Установить высоту скашивания в положение 1,  11.2.
- ▶ Снять ручку запуска с направляющей траса.

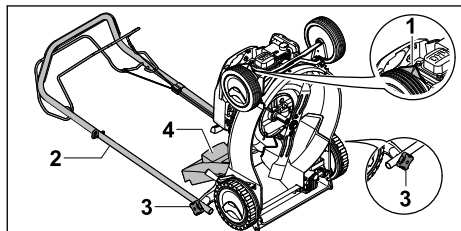

- ▶ Вынуть штекер провода свечи зажигания (1).
- ▶ Удерживать ведущую ручку (2) и ослабить звездообразную ручку-гайку (3).
- ▶ Отвести ведущую ручку (2) назад.

- ▶ Открыть откидную крышку (4) и удерживать ее.
- ▶ Поднять газонокосилку движением назад.

15.2 Очистка газонокосилки

- ▶ Выключить двигатель.
- ▶ Дать газонокосилке остыть.
- ▶ Вынуть штекер провода свечи зажигания.
- ▶ Протереть газонокосилку влажной тряпкой.
- ▶ Очистить вентиляционные отверстия кисточкой.
- ▶ Установить газонокосилку.
- ▶ Очистить область вокруг ножа и сам нож деревянной палочкой, мягкой щеткой или влажной тканью.
- ▶ Вставить штекер провода свечи зажигания.

УКАЗАНИЕ

- Очистка струями воды или с помощью аппарата для очистки струями высокого давления может повредить устройство.
 - ▶ Не очищать устройство струями воды или с помощью аппарата для очистки струями высокого давления.

16 Техническое обслуживание

16.1 Интервалы техобслуживания

Периодичность обслуживания зависит от условий окружающей среды и условий труда. STIHL рекомендует следующие интервалы техобслуживания:

Двигатель

- ▶ Производить техническое обслуживание двигателя в соответствии с указаниями в инструкции по эксплуатации двигателя.

Газонокосилка

- ▶ Ежегодно проверять состояние газонокосилки в специализированном центре STIHL.

16.2 Демонтаж и установка ножа

16.2.1 Демонтаж ножа

- ▶ Выключить двигатель.
- ▶ Вынуть штекер провода свечи зажигания.
- ▶ Установить газонокосилку.

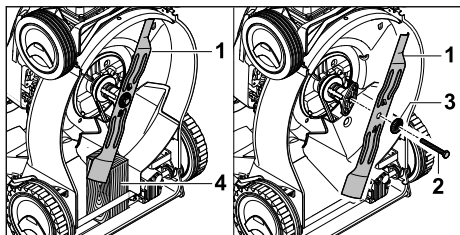

- ▶ Заблокировать нож (1) деревянным бруском (4).
- ▶ Выкрутить винт (2) и снять его вместе с шайбой (3).
- ▶ Снять нож (1).
- ▶ Утилизировать винт (2) и шайбу (3). Для установки ножа (1) использовать новые винт и шайбу.

16.2.2 Установка ножа

- ▶ Выключить двигатель.
- ▶ Вынуть штекер провода свечи зажигания.
- ▶ Установить газонокосилку.

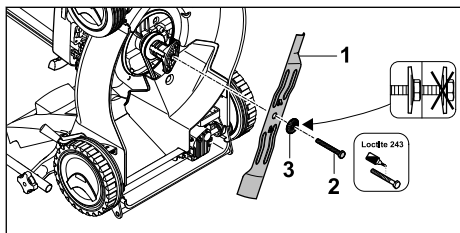

- ▶ Надеть новую шайбу (3) на новый винт (2).
- ▶ Нанести фиксирующий состав для винтов Loctite 243 на резьбу винта (2).
- ▶ Установить нож (1) таким образом, чтобы выпуклости на установочной поверхности вошли в углубления на ноже (1).
- ▶ Вкрутить винт (2) с шайбой (3).

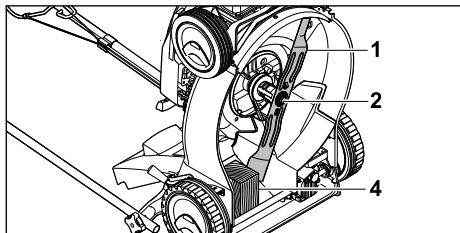

- ▶ Заблокировать нож (1) деревянным бруском (4).
- ▶ Затянуть винт (2) моментом 65 Нм.

16.3 Заточка или балансировка ножей

Заточка и балансировка ножа требует значительной подготовки.

Компания STIHL рекомендует выполнять заточку и балансировку ножа в специализированном центре STIHL.



ПРЕДУПРЕЖДЕНИЕ

- Режущие кромки ножа острые. Пользователь может порезаться.
 - ▶ Во время работы надевать защитные перчатки из износостойкого материала.
- ▶ Остановить двигатель.
- ▶ Вынуть штекер провода свечи зажигания.
- ▶ Установить газонокосилку.
- ▶ Демонтировать ножи.
- ▶ Заточить ножи. При этом соблюдать угол заточки, затем охладить нож, 19.2. Нож не должен становиться синим во время заточки.
- ▶ Установить ножи.
- ▶ При возникновении вопросов обратиться в сервисный центр STIHL.

17 Ремонт

17.1 Ремонт газонокосилки

Пользователь не может осуществлять техническое обслуживание и ремонт газонокосилки или ножа своими силами.

- ▶ При повреждении газонокосилки или ножа: не использовать газонокосилку или нож и связаться со специализированным центром STIHL.
- ▶ Если таблички с предупредительными надписями неразборчивы или повреждены: для замены поврежденных табличек обратиться в специализированный центр STIHL.

18 Устранение неисправностей

18.1 Устранение неисправностей газонокосилки

Неисправность	Причина	Устранение неисправности
Двигатель не запускается.	Рукоятка переключения для запуска кошения не нажата.	▶ Запускать двигатель в соответствии с указаниями в данной инструкции по эксплуатации.
	Топливный бак пуст.	▶ Заправить газонокосилку.
	Топливопровод засорен.	▶ Обратиться в сервисный центр STIHL.
	В баке плохое, загрязненное или старое топливо.	▶ Использовать свежее топливо марочных сортов (неэтилированный бензин).
	Воздушный фильтр загрязнен.	▶ Очистить или заменить воздушный фильтр, как описано в инструкции по эксплуатации двигателя.
	Штекер провода свечи зажигания отсоединен от свечи зажигания или провод высокого напряжения плохо закреплен в штекере.	▶ Вставить штекер провода свечи зажигания. ▶ Проверить соединение между проводом высокого напряжения и штекером.
	Свеча зажигания закопталась, имеет повреждения, или расстояние между электродами неправильное.	▶ Очистить свечу зажигания или заменить ее. ▶ Отрегулировать расстояние между электродами.
	Сопrotивление на ноже слишком велико.	▶ Установить более высокое значение высоты скашивания. ▶ Запустить двигатель на низкой траве.
Двигатель запускается с трудом или мощность двигателя снижена.	Корпус газонокосилки засорен.	Очистить газонокосилку.
	Установлена слишком низкая высота скашивания или слишком высокая скорость движения.	Отрегулировать высоту скашивания или косить в более медленном темпе.
	В топливном баке и карбюраторе вода, или карбюратор закупорен.	Опорожнить топливный бак, очистить топливопровод и карбюратор.
	Топливный бак загрязнен.	Обратиться в сервисный центр STIHL.
	Воздушный фильтр загрязнен.	Очистить или заменить воздушный фильтр, как описано в инструкции по эксплуатации двигателя.
	Свеча зажигания закопталась.	Очистить свечу зажигания или заменить ее.
Двигатель сильно нагревается.	Слишком низкий уровень моторного масла.	Производить заливку или замену моторного масла в соответствии с указаниями в инструкции по эксплуатации двигателя.
	Ребра охлаждения загрязнены.	Очистить газонокосилку.
Газонокосилка сильно вибрирует.	Нож поврежден.	Заменить нож.
	Нож установлен неправильно.	Установить нож.
Трава скашивается неаккуратно.	Нож затуплен или изношен.	Заточить или заменить нож.

19 Технические данные

19.1 Газонокосилка STIHL RM 248.2 T, RM 253.2 T

- Тип двигателя:
 - RM 248.2 T: STIHL EVC 200
 - RM 253.2 T: STIHL EVC 200
- Рабочий объем:
 - RM 248.2 T: 139 см³
 - RM 253.2 T: 139 см³
- Мощность:
 - RM 248.2 T: 2,1 кВт (2,8 л/с) при 2800 об/мин
 - RM 253.2 T: 2,1 кВт (2,8 л/с) при 2800 об/мин
- Скорость вращения:
 - RM 248.2 T: 2800 об/мин
 - RM 253.2 T: 2800 об/мин
- Максимальный объем топливного бака: 900 см³ (0,9 л)
- Вес:
 - RM 248.2 T: 28 кг
 - RM 253.2 T: 29 кг
- Максимальный объем травосборника: 55 л
- Ширина реза:
 - RM 248.2 T: 46 см
 - RM 253.2 T: 51 см

19.2 Нож

- Минимальная толщина a: 2,0 мм
- Минимальная ширина b: 55 мм
- Угол заточки c: 30°

19.3 Значения звука и вибрации

RM 248.2 T

- Показатель К уровня звука составляет 2 дБ(А). Показатель К гарантированного уровня шума составляет 1,2 дБ(А). Показатель К уровня вибрации составляет 1,40 м/с².
- Уровень звука L_{pA} , измеренный согласно EN ISO 5395-2: 80 дБ(А)
 - Гарантированный уровень шума $L_{WAд}$, измеренный по 2000/14/EC / S.I. 2001/1701: 94 дБ(А)
 - Значение вибрации a_{hv} ведущей ручки, измеренное согласно EN ISO 5395-2: 2,80 м/с²

RM 253.2 T

- Показатель К уровня звука составляет 2 дБ(А). Показатель К гарантированного уровня шума составляет 1,4 дБ(А).

Показатель К уровня вибрации составляет 2,2 м/с².

- Уровень звука L_{pA} , измеренный согласно EN ISO 5395-2: 84 дБ(А)
- Гарантированный уровень шума $L_{WAд}$, измеренный по 2000/14/EC / S.I. 2001/1701: 97 дБ(А)
- Значение вибрации a_{hv} ведущей ручки, измеренное согласно EN ISO 5395-2: 5,50 м/с²

Информацию об исполнении директивы для работодателей в отношении вибрации 2002/44/EC и S.I. 2005/1093 см. на сайте www.stihl.com/vib.

19.4 REACH

REACH – это регламент ЕС для регистрации, оценки и допуска химических веществ.

Сведения для выполнения регламента REACH указаны на странице www.stihl.com/reach.

19.5 Установленный срок службы

Полный установленный срок службы – до 30 лет.

Установленный срок службы предполагает регулярность технического обслуживания и ухода в соответствии с требованиями инструкции по эксплуатации.

20 Запасные части и принадлежности

20.1 Запасные части и принадлежности

STIHL Этими символами обозначены оригинальные запчасти и принадлежности STIHL.

Компания STIHL рекомендует использовать оригинальные запчасти STIHL и оригинальные принадлежности STIHL.

Компания STIHL не может ручаться за надежность, безопасность и пригодность запасных частей и принадлежностей других производителей, вследствие чего ответственность компании STIHL за их эксплуатацию исключена.

Оригинальные запасные части STIHL и оригинальные принадлежности STIHL можно купить у дилера STIHL.

20.2 Важные запасные части

Фирма STIHL не несет никакой ответственности за материальные убытки и получение травм вследствие использования неоригинальных навесных узлов и запчастей.

- Нож RM 248 T: 6350 702 0103
- Нож RM 253 T: 6371 702 0102
- Винт ножа: 9008 319 9028
- Шайба: 0000 702 6600

21 Утилизация

21.1 Утилизация газонокосилки

Информацию по утилизации можно получить в местных органах государственного управления или в специализированном центре STIHL.

Неправильная утилизация может нанести вред здоровью и привести к загрязнению окружающей среды.

- ▶ Продукты STIHL, включая упаковку, следует сдавать в подходящий пункт сбора для утилизации в соответствии с местными предписаниями.
- ▶ Не утилизировать вместе с бытовыми отходами.

22 Сертификат соответствия ЕС

22.1 Газонокосилка STIHL RM 248.2 T, RM 253.2 T

STIHL Tirol GmbH
Hans Peter Stihl-Straße 5
6336 Langkampfen (Лангкампфен)

Австрия

заявляет под собственную ответственность, что

- Конструктивное исполнение: газонокосилка
- Производитель: STIHL
- Тип: RM 248.2 T, 253.2 T
- Ширина реза:
 - RM 248.2 T: 46 см
 - RM 253.2 T: 51 см
- Серийный номер:
 - RM 248.2 T: 6350
 - RM 253.2 T: 6371

соответствует положениям директив 2000/14/ЕС, 2006/42/ЕС, 2014/30/EU и 2011/65/EU, была разработана и изготовлена в соответствии с версиями следующих стандартов, действующих на дату изготовления:

EN ISO 5395-1, EN ISO 5395-2 и EN ISO 14982.

Принимавшая участие инстанция:
TÜV Rheinland LGA Products GmbH
Tillystraße 2

D-90431 Nürnberg (Нюрнберг), Германия
Измеренные и гарантированные уровни шума были определены в соответствии с Директивой 2000/14/ЕС, Приложение VIII.

- Измеренный уровень шума RM 248.2 T: 93,2 дБ(А)
- Гарантированный уровень шума RM 248.2 T: 94 дБ(А)
- Измеренный уровень шума RM 253.2 T: 96,0 дБ(А)
- Гарантированный уровень шума RM 253.2 T: 97 дБ(А)

Техническая документация хранится в компании STIHL Tirol GmbH.

Год выпуска и номер машины указаны на газонокосилке.

Лангкампфен, 02.07.2021

STIHL Tirol GmbH

И. о. 

Маттиас Фляйшер (Matthias Fleischer), руководитель отдела научных исследований и разработок

И. о. 

Свен Циммерманн (Sven Zimmermann), главный руководитель отдела качества

22.2 Знаки соответствия нормам ЕС



Сведения о сертификатах ЕАС и декларациях соответствия, подтверждающих выполнение технических правил и требований Таможенного союза, представлены на сайтах www.stihl.ru/eac или могут быть затребованы по телефону в соответствующем местном представительстве STIHL, ☎ 23.1.



Технические правила и требования для Украины выполнены.

23 Адреса

23.1 Штаб-квартира STIHL

ANDREAS STIHL AG & Co. KG
Badstrasse 115
71336 Waiblingen

Германия

23.2 Дочерние компании STIHL

РОССИЙСКАЯ ФЕДЕРАЦИЯ

РОССИЙСКАЯ ФЕДЕРАЦИЯ
ООО "АНДРЕАС ШТИЛЬ МАРКЕТИНГ"
наб. Обводного канала, дом 60, литера А,
помещ. 1-Н, офис 200
192007 Санкт-Петербург, Россия
Горячая линия: +7 800 4444 180
Эл. почта: info@stihl.ru

УКРАИНА

ТОВ «Андреас Штіль»
вул. Антонова 10, с. Чайки
08135 Київська обл., Україна
Телефон: +38 044 393-35-30
Факс: +380 044 393-35-70
Гаряча лінія: +38 0800 501 930
E-mail: info@stihl.ua

23.3 Представительства STIHL

В Белоруссии:

Представительство
ANDREAS STIHL AG & Co. KG
ул. К. Цеткин, 51-11а
220004 Минск, Беларусь
Горячая линия: +375 17 200 23 76

В Казахстане:

Представительство
ANDREAS STIHL AG & Co. KG
ул. Шагабутдинова, 125А, оф. 2
050026 Алматы, Казахстан
Горячая линия: +7 727 225 55 17

23.4 Импортёры STIHL

РОССИЙСКАЯ ФЕДЕРАЦИЯ

ООО "ШТИЛЬ ЗЮДВЕСТ"
350000, Российская Федерация,
г. Краснодар, ул. Западный обход, д. 36/1

ООО "ФЛАГМАН"
194292, Российская Федерация,
г. Санкт-Петербург, 3-ий Верхний переулоч, д.
16 литер А, помещение 38

ООО "ПРОГРЕСС"
107113, Российская Федерация,
г. Москва, ул. Маленковская, д. 32, стр. 2

ООО "АРНАУ"
236006, Российская Федерация,
г. Калининград, Московский проспект, д. 253,
офис 4

ООО "ИНКОР"
610030, Российская Федерация,
г. Киров, ул. Павла Корчагина, д. 1Б

ООО "ОПТИМА"
620030, Российская Федерация,
г. Екатеринбург, ул. Карьерная д. 2, Помеще-
ние 1

ООО "ТЕХНОТОРГ"
660112, Российская Федерация,
г. Красноярск, ул. Парашютная, д. 15

ООО "ЛЕСОТЕХНИКА"
664540, Российская Федерация,
с. Хомутово, ул. Чапаева, д. 1, оф. 39

УКРАИНА

ТОВ «Андреас Штіль»
вул. Антонова 10, с. Чайки
08135 Київська обл., Україна

БЕЛАРУСЬ

ООО «ПИЛАКОС»
ул. Тимирязева 121/4 офис 6
220020 Минск, Беларусь

УП «Беллесэкспорт»
ул. Скрыганова 6.403
220073 Минск, Беларусь

КАЗАХСТАН

ИП «ВОРОНИНА Д.И.»
пр. Райымбека 312
050005 Алматы, Казахстан

КИРГИЗИЯ

ОсОО «Муза»
ул. Киевская 107
720001 Бишкек, Киргизия

АРМЕНИЯ

ООО «ЮНИТУЛЗ»
ул. Г. Парпеци 22
0002 Ереван, Армения

Saturs

1	Priekšvārds.....	229
2	Informācija par šo lietošanas instrukciju.....	229
3	Pārskats.....	230
4	Drošības norādījumi.....	230
5	Zāles plāvēja sagatavošana darbam.....	236
6	Zāles plāvēja montāža.....	236
7	Zāles plāvēja degvielas tvertnes uzpilde.....	237
8	Zāles plāvēja iestatīšana lietotājam.....	237
9	Motora iedarbināšana un apturēšana.....	238
10	Zāles plāvēja pārbaude.....	238
11	Darbs ar zāles plāvēju.....	239
12	Pēc darba.....	240
13	Transportēšana.....	240
14	Uzglabāšana.....	241
15	Tīrīšana.....	241
16	Apkope.....	242
17	Remonts.....	243
18	Traucējumu novēršana.....	243
19	Tehniskie dati.....	244
20	Rezerves daļas un piederumi.....	244
21	Utilizēšana.....	245
22	ES atbilstības deklarācija.....	245
23	UKCA – Apvienotās Karalistes atbilstības deklarācija.....	245

1 Priekšvārds

Cienītais klient, cienījamā kliente!

Mēs priecājamies, ka esat izvēlēties STIHL. Mēs attīstām un ražojam savus augstākās kvalitātes izstrādājumus atbilstoši savu klientu prasībām. Šādi rodas izstrādājumi, kas ir īpaši uzticami arī smagos apstākļos.

STIHL nodrošina arī augstāko servisa kvalitāti. Mūsu tirgotāji garantē profesionālas konsultācijas un apmācību, kā arī visaptverošu tehnisku apkalpošanu.

STIHL vienmēr ilgtspējīgu un atbildīgu rūpējas par dabu. Šī lietošanas instrukcija sniedz jums atbalstu, lai jūs ilgstoši, droši un veidi draudzīgi varētu lietot savu STIHL Produkt ražojumu.

Mēs pateicamies par jūsu uzticību un vēlam jums izdošanos ar jūsu STIHL izstrādājumu.



Dr. Nikolaus Stihl

SVARĪGI! PIRMS LIETOŠANAS IZLASIET UN SAGLABĀJIET.

2 Informācija par šo lietošanas instrukciju

2.1 Piemērojamie dokumenti

Šī lietošanas pamācība ir ražotāja oriģinālā lietošanas pamācība tulkojums saskaņā ar EK Direktīvu 2006/42/EC.

Piemērojami ir vietējie drošības noteikumi.

- ▶ Papildus šai lietošanas pamācībai izlasiet, izprotiet un saglabājiet tālāk norādītos dokumentus.
 - Lietošanas pamācība: motors STIHL EVC 200.3

2.2 Brīdinājuma norāžu apzīmēšana tekstā



BĪSTAMI

- Norāde sniedz informāciju par apdraudējumam, kas rada smagas traumas vai izraisa nāvi.
 - ▶ Minētās darbības var novērst smagas traumas vai nāvi.



BRĪDINĀJUMS

- Norāde sniedz informāciju par apdraudējumam, kas **var** izraisīt smagas traumas vai nāvi.
 - ▶ Minētās darbības var novērst smagas traumas vai nāvi.

NORĀDĪJUMS

- Norāde sniedz informāciju par apdraudējumam, kas var izraisīt mantiskos bojājumus.
 - ▶ Minētās darbības var novērst mantiskos bojājumus.

2.3 Simboli tekstā



Šis simbols sniedz norādi uz nodaļu šajā lietošanas instrukcijā.

3 Pārskats

3.1 zāles plāvējs

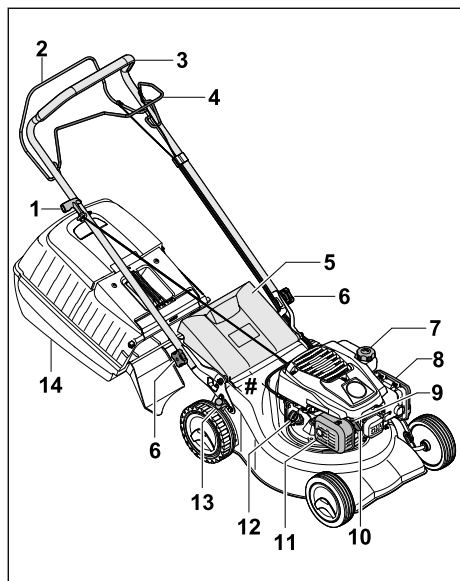

- 1 Startera rokturis**
Startera rokturis tiek izmantots motora iedarbināšanai.
- 2 Pļaušanas režīma pārslēgšanas svira**
Pļaušanas režīma pārslēgšanas sviru izmanto motora iedarbināšanai un izslēgšanai.
- 3 Vadības rokturis**
Vadības rokturi izmanto zāles plāvēja apturēšanai, vadīšanai un transportēšanai.
- 4 Piedziņas pārslēgšanas svira**
Piedziņas pārslēgšanas sviru izmanto piedziņas ieslēgšanai un izslēgšanai.
- 5 Izmešanas vāks**
Izmešanas vāks noslēdz izmešanas kanālu.
- 6 Zvaigžņuzgrieznis**
Zvaigžņuzgrieznis nostiprina vadības rokturi pie zāles plāvēja.
- 7 Degvielas tvertnes vāciņš**
Degvielas tvertnes vāciņš noslēdz benzīna iepildīšanas atveri.
- 8 Filtra vāciņš**
Filtra vāciņš nosedz gaisa filtru.
- 9 Aizdedzes svece**
Aizdedzes svece aizdedzina gaisa-degvielas maisījumu motorā.

10 Aizdedzes atslēgas kontaktspraudnis

Aizdedzes atslēgas kontaktspraudnis savieno aizdedzes līniju ar aizdedzes sveci.

11 Trokšņa slāpētājs

Trokšņa slāpētājs samazina zāles plāvēja trokšņa emisiju.

12 Motoreļļas tvertnes vāciņš

Motoreļļas tvertnes vāciņš noslēdz motoreļļas iepildes atveri.

13 Svira

Sviru izmanto pļaušanas augstuma regulēšanai.

14 Zāles savācējgrozs

Zāles savācējgrozā tiek savākta nopļautā zāle.

Datu plāksnīte ar ierīces numuru

3.2 Simboli

Simboliem uz zāles plāvēja ir tālāk norādītā nozīme.



Garantētais trokšņu jaudas līmenis saskaņā ar Direktīvu 2000/14/EC izteikts dB(A), lai varētu salīdzināt produktu trokšņu emisiju.



Šis simbols apzīmē degvielas tvertnes vāciņu.



Šis simbols apzīmē motoreļļas tvertnes vāciņu.



Motora iedarbināšana/izslēgšana.



Ieslēdziet piedziņu.

4 Drošības norādījumi

4.1 Brīdinājuma simboli

Brīdinājuma simboliem uz zāles plāvēja ir tālāk minētā nozīme.



Ievērojiet drošības norādījumus un ar tiem saistītos pasākumus.



Izlasiet, izprotiet un saglabājiet lietošanas pamācību.



Ievērojiet drošības norādījumus par gaisā izsviestiem priekšmetiem un atbilstošos drošības pasākumus.



Neskarieties pie rotējoša naža.



Transportēšanas, glabāšanas, apkopes vai remonta laikā izņemiet aizdedzes atslēgas kontaktspraudni.



Ievērojiet drošu attālumu.

4.2 Paredzētais lietojums

Zāles plāvējs STIHL RM 248 T vai RM 253 T ir paredzēts zāles pļaušanai.

▲ BRĪDINĀJUMS

- Ja zāles plāvēju izmanto neatbilstoši paredzētajam mērķim, var rasties smagi vai nāvējoši savainojumi un materiāli zaudējumi.
 - ▶ Izmantojiet zāles plāvēju tā, kā aprakstīts šajā lietošanas pamācībā un motora lietošanas pamācībā.

4.3 Prasības lietotājam

▲ BRĪDINĀJUMS

- Lietotāji, kas nav apmācīti, nevar atpazīt un novērtēt zāles plāvēja radīto apdraudējumu. Lietotājam vai citām personām var rasties smagi vai nāvējoši savainojumi.
 - ▶ Izlasiet, izprotiet un saglabājat lietošanas pamācību.



- ▶ Ja zāles plāvējs tiek nodots citai personai: nododiet līdzī zāles plāvēja un motora lietošanas pamācību.
- ▶ Gādājiet, lai lietotājs ievērotu tālāk minētās prasības.
 - Lietotājs ir atpūties.
 - Lietotājam ir pietiekamas fiziskās, maņu un garīgās spējas lietot zāles plāvēju un strādāt ar to. Ja lietotāja fiziskās, uztveres vai garīgās spējas ir ierobežotas, lietotājs drīkst strādāt tikai atbildīgās personas uzraudzībā vai saskaņā ar tās norādījumiem.
 - Lietotājs var atpazīt un novērtēt zāles plāvēja radīto apdraudējumu.
 - Lietotājs apzinās, ka atbild par negadījumiem un bojājumiem.
 - Lietotājs ir pilngadīgs vai atbilstoši valsts noteikumiem tiek profesionāli apmācīts instruktora uzraudzībā.

- STIHL specializētais izplatītājs vai speciālists ir apmācījis lietotāju pirms zāles plāvēja ekspluatācijas.
- Lietotāja rīcību neietekmē alkohols, medikamenti vai narkotiskas vielas.
- ▶ Ja rodas neskaidrības: sazinieties ar STIHL specializēto izplatītāju.

4.4 Apģērbs un aprīkojums

▲ BRĪDINĀJUMS

- Darba laikā priekšmeti var tikt izsviesti ar lielu ātrumu. Lietotājs var gūt savainojumus.
 - ▶ Valkājiet garas bikses, kas izgatavotas no izturīga materiāla.
- Darba laikā rodas troksnis. Troksnis var kaitēt dzirdei.
 - ▶ Lietojiet dzirdes aizsardzības līdzekļus.
- Darba laikā var tikt sacelti putekļi. Ieelpotās putekļu daļiņas var būt kaitīgas veselībai un izraisīt alerģiskas reakcijas.
 - ▶ Ja tiek sacelti putekļi: Nēsājiet putekļu aizsargmasku.
- Nepiemērots apģērbs var aizķerties aiz kokiem, zariem un zāles plāvēja. Lietotāji, kuriem nav piemērota apģērba, var gūt smagus savainojumus.
 - ▶ Nēsājiet cieši pieguļošu apģērbu.
 - ▶ Noņemiet šalles un rotaslietas.
- Tīrīšanas, apkopes vai transportēšanas laikā lietotājs var saskarties ar nazi. Lietotājs var gūt savainojumus.
 - ▶ Nēsājiet aizsargcimdus no izturīga materiāla.
 - ▶ Nēsājiet stingrus, slēgtus apavus ar nesliedošām zolēm.
- Ja lietotājam ir nepiemēroti apavi, pastāv paslīdēšanas risks. Lietotājs var gūt savainojumus.
- Naža asināšanas laikā var atdalīties un tikt izsviestas materiāla daļiņas. Lietotājs var gūt savainojumus.
 - ▶ Nēsājiet cieši pieguļošas aizsargbrilles. Tirdzniecībā ir pieejamas piemērotas aizsargbrilles, kas atbilst standartam EN 166 vai valsts noteikumiem un ir atbilstoši marķētas.
 - ▶ Nēsājiet aizsargcimdus no izturīga materiāla.

4.5 Darba zona un apkārtējā vide

▲ BRĪDINĀJUMS

- Nepiederošas personas, bērni un dzīvnieki var nepazīt un nespēt pienācīgi novērtēt zāles plāvēja un augšup izmesto priekšmetu radīto

apdraudējumu. Nepiederošas personas, bērni un dzīvnieki var smagi savainoties vai zaudēt dzīvību, kā arī var rasties materiāli zaudējumi.



- ▶ Neļaujiet nepiederošām personām, bērniem un dzīvniekiem uzturēties darba zonā.

- ▶ Ievērojiet attālumu līdz priekšmetiem.
- ▶ Neatstājiet zāles plāvēju bez uzraudzības.
- ▶ Gādājiet, lai bērni nevarētu rotāļties ar zāles plāvēju.
- Motora darbības laikā no trokšņa slāpētāja izplūst karstas izplūdes gāzes. Karstas izplūdes gāzes var aizdedzināt viegli uzliesmojošus priekšmetus un izraisīt ugunsgrēku.
 - ▶ Raugiet, lai izplūdes gāzu plūsma būtu virzīta tālu no viegli degošiem materiāliem.

4.6 Drošs stāvoklis

4.6.1 Zāles plāvējs

Zāles plāvējs ir ekspluatācijai drošā stāvoklī, ja ir izpildīti tālāk minētie nosacījumi.

- Zāles plāvējs nav bojāts.
- No zāles plāvēja netek benzīns.
- Degvielas tvertnes vāciņš ir noslēgts.
- No zāles plāvēja netek motoreļļa.
- Motoreļļas tvertnes vāciņš ir noslēgts.
- Zāles plāvējs ir tīrs.
- Vadības elementi darbojas, un tie nav pārveidoti.
- Ja tiek veikta plaušana un nopļautā zāle jāsavāc zāles savācējgrozā: zāles savācējgrozs ir pareizi pievienots.
- Ja tiek veikta plaušana un nopļautā zāle jāizmet aizmugurē: zāles savācējgrozs ir noņemts un izmešanas vāks ir aizvērts.
- Nazīm jābūt pareizi uzstādītam.
- Uzstādīti oriģinālie, šim zāles plāvējam paredzētie STIHL piederumi.
- Piederumi ir pareizi piestiprināti.
- Ar atspēri noslogotie mehānismi nav bojāti un darbojas.
- Atlaižot plaušanas režīma pārslēgsviru, motors apstājas.

▲ BRĪDINĀJUMS

- Ja stāvoklis nav ekspluatācijai drošs, detaļas var nedarboties pareizi, drošības aprīkojums var nedarboties, un var izplūst degviela. Personas var gūt smagus vai nāvējošus savainojumus.
 - ▶ Strādājiet tikai ar nebojātu zāles plāvēju.
 - ▶ Ja no zāles plāvēja tek benzīns: nestrādājiet ar zāles plāvēju un sazinieties ar STIHL specializēto izplatītāju.

- ▶ Aizveriet degvielas tvertnes vāciņu.
- ▶ Ja no zāles plāvēja tek motoreļļa: nestrādājiet ar zāles plāvēju un sazinieties ar STIHL specializēto izplatītāju.
- ▶ Aizveriet motoreļļas tvertnes vāciņu.
- ▶ Ja zāles plāvējs ir netīrs: notīriet zāles plāvēju.
- ▶ Neveiciet manipulācijas ar zāles plāvēju un tā drošības sistēmām.
- ▶ Īpaši ir aizliegts jebkādas izmaiņas zāles plāvējā, kas maina motora jaudu vai apgriezīnu skaitu.
- ▶ Ja vadības elementi nedarbojas: nestrādājiet ar zāles plāvēju.
- ▶ Ar atspēri noslogoti mehānismi var atbrīvot uzkrāto enerģiju.
- ▶ Ja tiek veikta plaušana un nopļautā zāle jāsavāc zāles savācējgrozā: piestipriniet zāles savācējgrozu tā, kā aprakstīts šajā lietošanas pamācībā.
- ▶ Šim zāles plāvējam uzstādiat tikai oriģinālos STIHL piederumus.
- ▶ Uzstādiat nazi tā, kā aprakstīts šajā lietošanas pamācībā.
- ▶ Uzstādiat piederumus tā, kā aprakstīts šajā vai piederuma lietošanas pamācībā.
- ▶ Neievietojiet zāles plāvēja atverēs priekšmetus.
- ▶ Nomainiet nolietotas vai bojātas norādījumu plāksnītes.
- ▶ Ja rodas neskaidrības: sazinieties ar STIHL specializēto izplatītāju.

4.6.2 Nazis

Nazis ir ekspluatācijai drošā stāvoklī, ja ir izpildīti tālāk minētie nosacījumi.

- Nazis un tā sastāvdaļas nav bojātas.
- Nazis nav deformēts.
- Nazis ir pareizi uzstādīts.
- Nazis ir pareizi uzasināts.
- Nazim nav atskabargu.
- Nazis ir pareizi līdzsvarots.
- Nav pārsniegtas naža minimālā biezuma un platuma vērtības, 19.2.
- Ir ievērots asināšanas leņķis, 19.2.

▲ BRĪDINĀJUMS

- Ja nav nodrošināts ekspluatācijai drošs stāvoklis, naža daļas var atvienoties un tikt izsviestas. Personas var smagi savainoties.
 - ▶ Strādājiet tikai tad, ja nazis un tā sastāvdaļas nav bojātas.
 - ▶ Pareizi ievietojiet nazi.
 - ▶ Pareizi uzasiniet nazi.
 - ▶ Ja naža biezums un platums ir mazāks par minimālo vērtību: nomainiet nazi.

- ▶ Lieciet STIHL specializētajam izplatītājam līdzsvarot nazi.
- ▶ Ja rodas neskaidrības: sazinieties ar STIHL specializēto izplatītāju.

4.7 Degviela un degvielas uzpildīšana

▲ BRĪDINĀJUMS

- Šim zāles plāvējām paredzētā degviela ir benzīns. Benzīns ir ārkārtīgi ugunsnedrošs. Ja benzīns nonāk saskarē ar atklātu liesmu vai karstiem priekšmetiem, benzīns var izraisīt ugunsgrēkus vai eksplozijas. Var rasties smagi vai nāvējoši savainojumi un materiāli zaudējumi.
 - ▶ Sargiet benzīnu no karstuma un uguns.
 - ▶ Neizlaistiet benzīnu.
 - ▶ Ja benzīns ir izliets: saslaukiet benzīnu ar drānu un motoru mēģiniet iedarbināt tikai pēc tam, kad visas zāles plāvēja daļas ir sausas.
 - ▶ Nesmēķējiet.
 - ▶ Neuzpildiet benzīnu atklātas liesmas tuvumā.
 - ▶ Pirms degvielas uzpildīšanas izslēdziet motoru un ļaujiet tam atdzist.
 - ▶ Ja degvielas tvertnei nepieciešams iztukšot: dariet to ārpus telpām.
 - ▶ Iedarbiniet motoru vismaz 3 m attālumā no degvielas uzpildes vietas.
 - ▶ Nekad neuzglabājiet zāles plāvēju telpās, ja tā degvielas tvertne ir benzīns.
- Ieelpojot benzīna tvaikus, cilvēki var saaukstēt.
 - ▶ Neieelpojiet benzīna tvaikus.
 - ▶ Degvielas uzpildi veiciet tikai vietā ar labu ventilāciju.
- Darba laikā zāles plāvējs sakarst. Benzīns izplešas, un degvielas tvertnē vai veidoties pārspiediens. Atverot degvielas tvertnes vāciņu, benzīns var izšļakstīties. Izšļakstītais benzīns var aizdegties. Lietotājs var gūt smagus savainojumus.
 - ▶ Vispirms ļaujiet zāles plāvējam atdzist, un tikai pēc tam atveriet degvielas tvertnes vāciņu.
- Apģērbs, kas nonācis saskarē ar benzīnu, var vieglāk aizdegties. Var rasties smagi vai nāvējoši savainojumi un materiāli zaudējumi.
 - ▶ Gadījumā ja apģērbs nonāk saskarē ar benzīnu: nomainiet apģērbu.
- Benzīns var apdraudēt apkārtējo vidi.
 - ▶ Neizlaistiet degvielu.

- ▶ Utilizējiet benzīnu atbilstoši noteikumiem un videi nekaitīgā veidā.
- Ja benzīns saskaras ar ādu vai iekļūst acīs, var rasties ādas vai acu kairinājums.
 - ▶ Izvairieties no saskares ar benzīnu.
 - ▶ Ja šķidrums saskāries ar ādu: nomazgājiet attiecīgās vietas ar lielu ūdens daudzumu un ziepēm.
 - ▶ Ja šķidrums iekļuvis acīs: vismaz 15 minūtes skalojiet acis ar lielu ūdens daudzumu un griezieties pie ārsta.
- Zāles plāvēja aizdedzes iekārta veido dzirksteles. Dzirksteles vai izkļūt ārpusē un viegli uzliesmojošā vai sprādzienbīstamā vidē var izraisīt aizdegšanos un sprādzienus. Var rasties smagi vai nāvējoši savainojumi un materiāli zaudējumi.
 - ▶ Izmantojiet aizdedzes sveces, kas aprakstītas motora lietošanas pamācībā.
 - ▶ Ieskrūvējiet aizdedzes sveci un cieši pievelciet.
 - ▶ Stingri uzspraudiet aizdedzes atslēgas kontaktspraudni.
- Ja zāles plāvējs tiek uzpildīts ar benzīnu, kas motoram ir nepiemērots, ir iespējami zāles plāvēja bojājumi.
 - ▶ Izmantojiet svaigu zīmola benzīnu, kas nesatur svīnu.
 - ▶ Ievērojiet norādījumus motora lietošanas pamācībā.

4.8 Strādāšana

▲ BRĪDINĀJUMS

- Ja lietotājs neiedarbina motoru pareizi, lietotājs var zaudēt kontroli pār zāles plāvēju. Lietotājs var gūt smagus savainojumus.
 - ▶ Iedarbiniet motoru tā, kā aprakstīts šajā lietošanas pamācībā.
- Noteiktās situācijās lietotājs vairs nevar koncentrēti strādāt. Lietotājs var pakļaut, nokrist un gūt smagus savainojumus.
 - ▶ Strādājiet mierīgi un uzmanīgi.
 - ▶ Pļaujiet tikai labas redzamības laikā. Nestrādājiet ar zāles plāvēju, ja apgaismojums un redzamība ir slikta.
 - ▶ Ar zāles plāvēju drīkst strādāt tikai viena persona.
 - ▶ Uzmanieties no šķēršļiem.
 - ▶ Nesagāziet zāles plāvēju.
 - ▶ Darba laikā stāviet uz zemes un saglabājiet līdzsvaru.
 - ▶ Ja rodas noguruma pazīmes: atpūties no darba.
 - ▶ Ja tiek pļauta nogāze: pļaujiet šķērsām.

- ▶ Nestrādājiet nogāzēs, kuru slīpums pārsniedz 25° (46,6%).
- ▶ Zāles plāvēju izmantojiet ar īpašu piesardzību, strādājot nogāžu, pauguraina apvidū, grāvju, izgāztuvju un ūdenstilpņu tuvumā.
- ▶ Saplānojiot darbu tā, lai nebūtu ilglaicīga smaga slodze.
- Kad motors darbojas, veidojas izplūdes gāzes. Ieelpojot izplūdes gāzes, cilvēki var saindēties.
 - ▶ Neieelpojiet izplūdes gāzes.
 - ▶ Ar zāles plāvēju strādājiet tikai vietā ar labu ventilāciju.
 - ▶ Ja jūtat nelabumu, galvassāpes, redzes traucējumus, dzirdes traucējumus vai reiboni: beidziet strādāt un sazinieties ar ārstu.
- Ja lietotājam ir dzirdes aizsardzības ierīces un motors darbojas, lietotājs trokšņus var sadzirdēt un izvērtēt tikai ierobežotā apjomā.
 - ▶ Strādājiet mierīgi un uzmanīgi.
- Zāles plāvējs ir aprīkots ar motora apstādināšanas ierīci.
 - ▶ Motors un nazis tiek apturēts 3 sekunžu laikā pēc plaušanas režīma sviras atlaišanas.
- Rotējošais nazis var savainot lietotāju. Lietotājs var gūt smagus savainojumus.



- ▶ Izņemiet aizdedzes atslēgas kontaktspraudni.



- ▶ Neskarities pie rotējoša naža.
- ▶ Ja kāds priekšmets bloķē nazi: apturiet motoru. Tikai pēc tam izņemiet priekšmetu.
- Ja strādājat bez piedziņas, tā var tikt nejauši ieslēgta, un zāles plāvējs var sākt kustēties. Personas var gūt smagus savainojumus, un var tikt nodarīti materiālie zaudējumi.
 - ▶ Spiediet piedziņas pārslēgšanas sviru tikai tad, ja nepieciešams ieslēgt piedzinu.
- Ja darba laikā novērojat izmaiņas zāles plāvēja darbībā vai neparastas darbības, iespējams, zāles plāvējs nav ekspluatācijai drošā stāvoklī. Personas var gūt smagus savainojumus, un var tikt nodarīti materiālie zaudējumi.
 - ▶ Pārtrauciet darbu un sazinieties ar STIHL specializēto izplatītāju.
- Darba laikā zāles plāvējs var radīt vibrāciju.
 - ▶ Izmantojiet aizsargcimdus.
 - ▶ Ievērojiet pārtraukumus.
 - ▶ Ja novērojat asinsrites traucējumu simptomus: vērsieties pie ārsta.
- Apskatiet plaujamo platību virsmu un ņemiet vērā šķēršļus. Ja darba laikā nazis saskaras

ar svešķermeni, to vai tā daļas ar lielu ātrumu var izmest augšup. Personas var gūt savainojumus, un var tikt nodarīti materiālie zaudējumi.



- ▶ Novāciet no darba zonas svešķermeņus, piemēram, akmeņus, zarus, stieples, rotaļlietas. Atzīmējiet slēptus priekšmetus, ko nav iespējams novākt.
- Atlaižot plaušanas režīma pārslēgšanas sviru, nazis īsu brīdi turpina griezties. Personas var gūt smagus savainojumus.
 - ▶ Nogaidiet, līdz nazis pārstāj griezties.
 - ▶ Zāles savācējgrozu noņemiet tikai brīdī, kad nazis vairs negriežas.



- Ja rotējošais nazis saskaras ar cietu priekšmetu, var rasties dzirksteles. Viegli uzliesmojošā vidē dzirksteles var izraisīt aizdegšanos. Var rasties smagi vai nāvējoši savainojumi un materiālie zaudējumi.
 - ▶ Nestrādājiet viegli uzliesmojošā vidē.
- Ja zāles plāvējs tiek novietots uz slīpām virsmām, tas var noripot lejā. Personas var gūt savainojumus, un var tikt nodarīti materiālie zaudējumi.
 - ▶ Atlaidiet zāles plāvēju tikai tad, kad tas stāv uz līdzenas virsmas un nevar pa to noripot.
- Ja pie vadības roktura ir piestiprināti priekšmeti, papildu svara dēļ zāles plāvējs var apgāzties. Personas var gūt savainojumus, un var tikt nodarīti materiālie zaudējumi.
 - ▶ Nekādā gadījumā nepiestipriniet priekšmetus pie vadības roktura.

▲ BĪSTAMI

- Ja strādājat vidē, kurā ir strāvu vadoši vadi, nazis var ar tiem saskarties un radīt bojājumus. Lietotājam var rasties smagi vai nāvējoši savainojumi.
 - ▶ Nestrādājiet vidē, kurā ir strāvu vadoši vadi.
- Strādājot negaisa laikā, lietotājam var iespert zibens. Lietotājam var rasties smagi vai nāvējoši savainojumi.
 - ▶ Negaisa laikā: nestrādājiet.
- Strādājot lietus laikā, lietotājs var paslīdēt. Lietotājam var rasties smagi vai nāvējoši savainojumi.
 - ▶ Lietus laikā: nestrādājiet.

4.9 Transportēšana

▲ BRĪDINĀJUMS

- Transportēšanas laikā zāles plāvējs var apgāzties vai izkustēties. Personas var gūt savainojumus, un var tikt nodarīti materiālie zaudējumi.

- ▶ Apturiet motoru.



- ▶ Nogaidiet, līdz nazis pārstāj griezties.



- ▶ Izņemiet aizdedzes sveces kontakt-spraudni.

- ▶ Nostipriniet zāles plāvēju ar savilcējsiksnām, siksnām vai fīklu uz piemērotas platformas, lai tas nevarētu apgāzties un izkusēties.
- Pēc motora izslēgšanas trokšņa slāpētājs un motors vēl var būt karsti. Lietotājs transportēšanas laikā var apdedzināties.
 - ▶ Stumiet zāles plāvēju.
- Zāles plāvējs ir smags. Ja zāles plāvēju nes viena persona, tā var savainoties.
 - ▶ Nēsājiet aizsargcimdus.
 - ▶ Nesiet zāles plāvēju divatā.
- Transportēšanas laikā var izplūst benzīns, radot piesārņojumu un bojājumus.
 - ▶ Stumiet zāles plāvēju.
 - ▶ Transportējiet ierīci bez benzīna.

4.10 Uzglabāšana

▲ BRĪDINĀJUMS

- Bērni nevar pamanīt un novērtēt zāles plāvēja radīto apdraudējumu. Bērni var gūt smagus savainojumus.
 - ▶ Apturiet motoru.
 - ▶ Glabājiet zāles plāvēju bērniem nepieejamā vietā.
- Mitruma iedarbībā metāliskajām daļām var rasties korozija. Tā var sabojāt zāles plāvēju.
 - ▶ Glabājiet zāles plāvēju sausā un tīrā vietā.
- Ja zāles plāvējs tiek novietots glabāšanai uz slīpām virsmām, tas var noript lejā. Personas var gūt savainojumus, un var tikt nodarīti materiāli zaudējumi.
 - ▶ Novietojiet zāles plāvēju tikai uz līdzenām virsmām.

4.11 Tīrīšana, apkope un remonts

▲ BRĪDINĀJUMS

- Ja tīrīšanas, apkopes vai remonta laikā ir ieslēgts motors, personas var gūt nopietnus vai nāvējošus savainojumus, kā arī var rasties materiāli zaudējumi.
 - ▶ Apturiet motoru.



- ▶ Nogaidiet, līdz nazis pārstāj griezties.















- ▶ Izņemiet aizdedzes sveces kontakt-spraudni.

- Ja tīrīšanas, apkopes vai remonta darbu laikā motors darbojas, piedziņa var nejauši sākt darboties. Personas var gūt smagus savainojumus, un var tikt nodarīti materiālie zaudējumi.
 - ▶ Apturiet motoru.
- Izņemiet aizdedzes sveces kontakt-spraudni.
- Pēc motora izslēgšanas trokšņa slāpētājs un motors vēl var būt karsti. Personas var apdedzināties.
 - ▶ Nogaidiet, līdz trokšņa slāpētājs un motors ir atdzisis.
- Tīrot ar kodīgiem tīrīšanas līdzekļiem, ūdens strūklu vai smailiem priekšmetiem, var tikt bojāts zāles plāvējs vai nazis. Ja zāles plāvējs vai nazis netiek pareizi tīrīts, detaļas var nedarboties pareizi un drošības aprīkojums var nedarboties vispār. Personas var gūt smagus savainojumus.
 - ▶ Tīriet zāles plāvēju un nazi tā, kā aprakstīts šajā lietošanas instrukcijā, 15.2.
- Ja zāles plāvējs vai nazis netiek apkopts vai remontēts tā, kā norādīts šajā lietošanas instrukcijā, tad detaļas var nedarboties pareizi un drošības aprīkojums var nedarboties vispār. Personas var gūt smagus vai nāvējošus savainojumus.
 - ▶ Nomainiet nodilušās vai bojātās detaļas.
 - ▶ Veiciet apkopes vai remonta darbus zāles plāvējam un nazim tā, kā aprakstīts šajā lietošanas instrukcijā.
 - ▶ Veiciet naža apkopi tā, kā aprakstīts šajā lietošanas instrukcijā.
- Veicot naža tīrīšanu, apkopi vai remontu, lietotājs var sagriezties ar asajām griezējmalām. Lietotājs var gūt savainojumus.
 - ▶ Nēsājiet aizsargcimdus no izturīga materiāla.
- Asinot nazi, tas var sakarst. Lietotājs var apdedzināties.
 - ▶ Nogaidiet, līdz nazis ir atdzisis.
 - ▶ Nēsājiet aizsargcimdus no izturīga materiāla.

5 Zāles plāvēja sagatavošana darbam

5.1 Zāles plāvēja sagatavošana darbam

Pirms darba uzsākšanas jāveic tālāk norādītās darbības.

- ▶ Noņemiet iesaiņojuma materiālu un transportēšanas drošības līdzekļus.
- ▶ Pārīcinieties, ka šie komponenti ir darba kārtībā:
 - zāles plāvējs,  4.6.1;
 - nazis,  4.6.2;
- ▶ Noīriet zāles plāvēju,  15.
- ▶ Pārbaudiet nazi,  10.1.
- ▶ Uzstādiet vadības rokturi,  6.1.
- ▶ Iepildiet motoreļļu,  6.3.
- ▶ Atlokiet vadības rokturi,  8.1.
- ▶ Uzpildiet zāles plāvējam degvielu,  7.
- ▶ Ja tiek veikta pļaušana un nopļautā zāle tiks savākta zāles savācējgrozā: piestipriniet zāles savācējgrozu,  6.2.2.
- ▶ Ja tiek veikta pļaušana un nopļautā zāle tiks izsviesta aizmugurē: noņemiet zāles savācējgrozu,  6.2.3.
- ▶ Iestatiet pļaušanas augstumu,  11.2.
- ▶ Pārbaudiet vadības elementus,  10.2.
- ▶ Ja darbības nevar veikt: nelietojiet zāles plāvēju un sazinieties ar STIHL specializēto izplatītāju.

6 Zāles plāvēja montāža

6.1 Vadības roktura uzstādīšana

- ▶ Apturiet motoru.
- ▶ Novietojiet zāles plāvēju uz līdzenas virsmas.

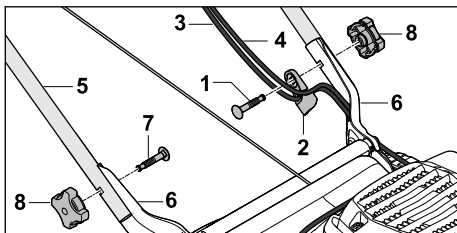

- ▶ Skrūvi (1) ievietojiet caur troses vadotni (2).
- ▶ Troses (3 un 4) ievietojiet troses vadotnē (2).
- ▶ Turiet vadības rokturi (5) pie stiprinājumiem (6) tā, lai urbumi savietojas.
- ▶ Bīdiet skrūves (1 un 7) no iekšpuses uz āru urbumos.
- ▶ Ieskrūvējiet zvaigžņuzgriežņus (8) un tos stingri pievelciet.

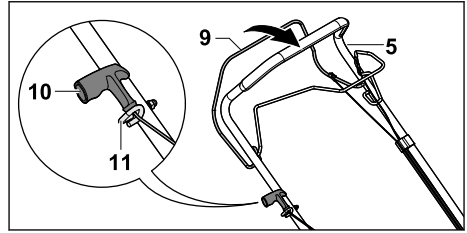

- ▶ Izņemiet aizdedzes atslēgas kontaktspraudni.
- ▶ Nospiediet pret vadības rokturi (5) pļaušanas režīma sviru (9) un turiet to nospiestu.
- ▶ Lēnām laidiet startera rokturi (10) atpakaļ trošu vadotnes virzienā (11).
- ▶ Ielieciet startera rokturi (10) troses turētājā (11).
- ▶ Atlaidiet pļaušanas režīma (9) pārslēgšanas sviru.
- ▶ Uzstādiet atpakaļ aizdedzes atslēgas kontaktspraudni.

Vadības rokturi (5) nav nepieciešams atkārtoti noņemt.

6.2 Zāles savācējgroza montāža, piestiprināšana un noņemšana

6.2.1 Zāles savācējgroza montāža

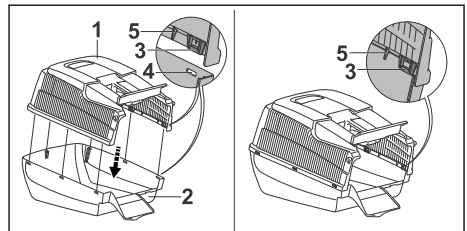

- ▶ Uzlieciet zāles savācējgroza augšējo daļu (1) uz zāles savācējgroza apakšējās daļas (2).
- ▶ Mēlītēm (3) un tapām (5) jāatrodas iekšpusē. Mēlītēm (3) jāatrodas tieši atveru (4) augstumā.
- ▶ Iespiediet mēlītes (3) vienu pēc otras uz priekšu atverēs (4).
- ▶ Mēlītes (3) nofiksējās ar dzirdamu klikšķi.

6.2.2 Zāles savācējgroza piestiprināšana

- ▶ Apstādiniet motoru.
- ▶ Novietojiet zāles plāvēju uz līdzenas virsmas.

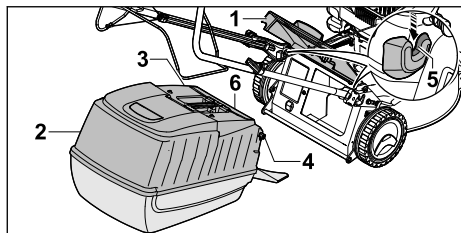

- ▶ Atveriet un pieturiet izmešanas vāku (1).
- ▶ Satveriet zāles savācējgroza (2) rokturi (3) un iekariet aiz āķiem (4) stiprinājumos (5). Vākam (6) jābūt aizvērtam.
- ▶ Uzlieciet izmešanas vāku (1) uz zāles savācējgroza (2).

6.2.3 Zāles savācējgroza noņemšana

- ▶ Apstādiniet motoru.
- ▶ Novietojiet zāles plāvēju uz līdzenas virsmas.
- ▶ Atveriet un pieturiet izmešanas vāku.
- ▶ Satveriet zāles savācējgroza rokturi un izceliet savācējgrozu.
- ▶ Aizveriet izmešanas vāku.

6.3 Motoreļļas iepildīšana

Motoreļļa eļļa un dzesē motoru.

Motoreļļas specifikācija un iepildes daudzums ir norādīts motora lietošanas pamācībā.

NORĀDĪJUMS

- Piegādes stāvoklī motoreļļa nav iepildīta. Ja, iedarbinot motoru, motoreļļas nav vai tās ir pārāk maz, ir iespējams sabojāt zāles plāvēju.
 - ▶ Pirms katras iedarbināšanas reizes pārbaudiet motoreļļas uzpildes līmeni un nepieciešamības gadījumā papildiniet motoreļļu.
- ▶ Iepildiet motoreļļu tā, kā aprakstīts motora lietošanas pamācībā.

7 Zāles plāvēja degvielas tvertnes uzpilde

7.1 Zāles plāvēja degvielas tvertnes uzpilde

NORĀDĪJUMS

- Ja zāles plāvēja degvielas tvertne tiek uzpildīta ar nepareizu degvielu, iespējami zāles plāvēja bojājumi.
 - ▶ Skatiet motora lietošanas pamācību.
- ▶ Apturiet motoru.
- ▶ Novietojiet zāles plāvēju uz līdzenas virsmas.

- ▶ Nofīriet vietu ap degvielas tvertnes vāciņu ar mitru drānu.

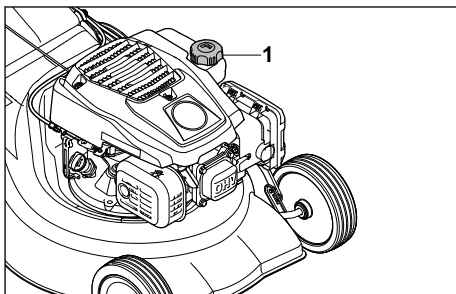

- ▶ Grieziet degvielas tvertnes vāciņu (1) pretēji pulksteņrādītāju kustības virzienam tik ilgi, līdz degvielas tvertnes vāciņu var noņemt.
 - ▶ Noņemiet degvielas tvertnes vāciņu.
 - ▶ Iepildiet degvielu tā, lai degviela neizlaisītos un vismaz 15 mm līdz degvielas tvertnes malai paliktu brīvi.
 - ▶ Uzlieciet degvielas tvertnes vāciņu uz degvielas tvertnes.
 - ▶ Grieziet degvielas tvertnes vāciņu pulksteņrādītāju kustības virzienā un ar roku cieši pievelciet.
- Degvielas tvertne ir noslēgta.

8 Zāles plāvēja iestatīšana lietotājam

8.1 Vadības roktura atlocīšana

- ▶ Apturiet motoru.
- ▶ Izņemiet aizdedzes atslēgas kontaktspraudni.
- ▶ Novietojiet zāles plāvēju uz līdzenas virsmas.

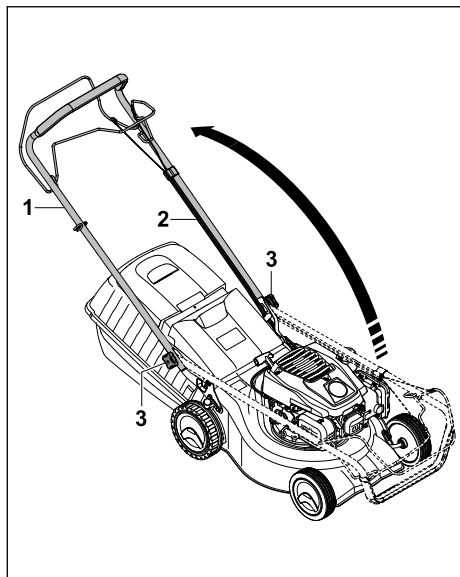

- ▶ Atskrūvējiet zvaigžņuzgriežņus (1), ja tie ir pievilkti.
- ▶ Uzmanīgi atlokiet vadības rokturi (2), pievēršot uzmanību tam, lai neiespiestu troses (3).
- ▶ Cieši pieskrūvējiet zvaigžņuzgriežņus (1). Vadības rokturis (2) ir cieši savienots ar zāles plāvēju.

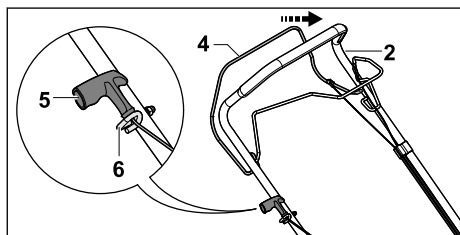

- ▶ Piespiediet pļaušanas režīma pārslēgšanas sviru (4) pie vadības roktura (2) un turiet to nospiestu.
- ▶ Lēnām laidiet startera rokturi (5) atpakaļ trošu vadotnes virzienā (6).
- ▶ Ielieciet startera rokturi (5) troses turētājā (6).
- ▶ Atlaidiet pļaušanas režīma pārslēgšanas sviru (4).
- ▶ Pievienojiet atpakaļ aizdedzes atslēgas kontaktspraudni.

8.2 Vadības roktura saliekšana

Vadības rokturi var saliekt, lai taupītu vietu, transportējot un glabājot ierīci.

- ▶ Apstādiniet motoru.

- ▶ Izņemiet aizdedzes atslēgas kontaktspraudni.
- ▶ Novietojiet zāles plāvēju uz līdzenas virsmas.
- ▶ Nospiediet pļaušanas režīma pārslēgsviru pret vadības rokturi un turiet to nospiestu.
- ▶ Izņemiet startera rokturi no trošu iekares un lēnām laidiet to atpakaļ motora virzienā.
- ▶ Atlaidiet pļaušanas režīma pārslēgsviru.
- ▶ Stingri turiet vadības rokturi un atskrūvējiet zvaigžņuzgriežņus.
- ▶ Nolieciet vadības rokturi uz priekšu.

9 Motora iedarbināšana un apturēšana

9.1 Motora iedarbināšana

- ▶ Novietojiet zāles plāvēju uz līdzenas virsmas.

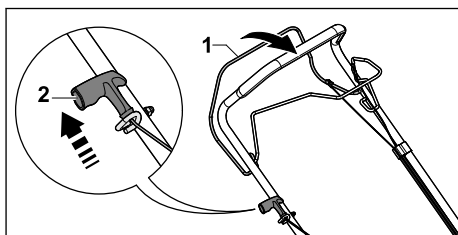

- ▶ Ar kreiso roku nospiediet pret vadības sviru pļaušanas režīma sviru (1) un turiet to nospiestu.
- ▶ Lēnām izvelciet startera rokturi (2), līdz sajūtat ievērojamu pretestību.
- ▶ Ātri velciet startera rokturi (2) uz āru un vadiet to atpakaļ tik daudz reižu, līdz motors sāk darboties.
- ▶ Ja motors nesāk darboties, veiciet tālāk norādītās darbības. Skatiet motora lietošanas pamācību.

9.2 Motora izslēgšana

- ▶ Novietojiet zāles plāvēju uz līdzenas virsmas.
- ▶ Atlaidiet pļaušanas režīma pārslēgsviru. Motors izslēdzas.
- ▶ Pamatiet lietotāja pozīciju.

10 Zāles plāvēja pārbaude

10.1 Naža pārbaude

- ▶ Apturiet motoru.
- ▶ Izņemiet aizdedzes atslēgas kontaktspraudni.
- ▶ Sagāziet zāles plāvēju,  15.1.

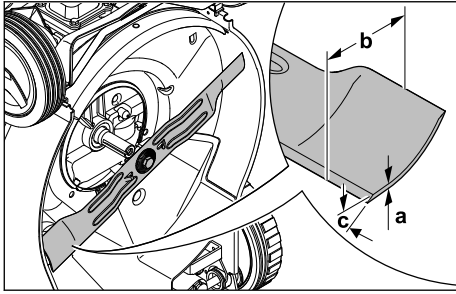

- ▶ Izmēriet:
 - biezumu a;
 - platumu b;
 - asināšanas leņķi c.
- ▶ Ja naža biezums un platums ir mazāks par minimālo vērtību: nomainiet nazi, 19.2.
- ▶ Ja nav nodrošināts atbilstošs asināšanas leņķis: uzasiniet nazi, 19.2.
- ▶ Ja rodas neskaidrības: sazinieties ar STIHL specializēto izplatītāju.

10.2 Vadības elementu pārbaude

Pļaušanas režīma un piedziņas pārslēgšanas svira.

- ▶ Apstādiniet motoru.
- ▶ Pavelciet pļaušanas režīma un piedziņas pārslēgšanas sviru līdz galam vadības roktura virzienā un tad to atlaidiet.
- ▶ Ja pļaušanas režīma vai piedziņas pārslēgšanas svira darbojas ar grūtībām vai neatgriežas sākotnējā pozīcijā: neizmantojiet zāles plāvēju un sazinieties ar STIHL specializēto izplatītāju. Pļaušanas režīma vai piedziņas pārslēgšanas svira ir bojāta.

11 Darbs ar zāles plāvēju

11.1 Zāles plāvēja turēšana un vadīšana

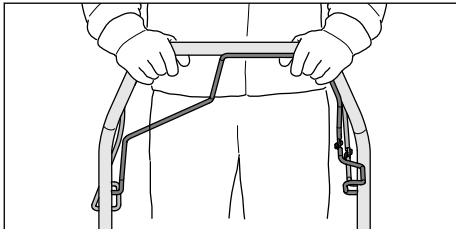

- ▶ Turiet vadības rokturi ar abām rokām, aptverot to ar īkšķiem.

11.2 Pļaušanas augstuma iestatīšana

Iespējams iestatīt 7 pļaušanas augstumus.

- 30 mm = 1. pozīcija
- 40 mm = 2. pozīcija
- 50 mm = 3. pozīcija
- 55 mm = 4. pozīcija
- 65 mm = 5. pozīcija
- 70 mm = 6. pozīcija
- 80 mm = 7. pozīcija

Pozīcijas ir norādītas uz zāles plāvēja.

Pļaušanas augstuma iestatīšana

- ▶ Apturiet motoru.
- Nazis nedrīkst griezties.
- ▶ Novietojiet zāles plāvēju uz līdzenas virsmas.

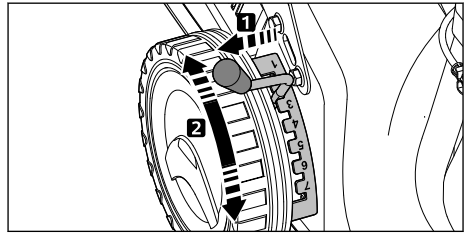

- ▶ Izvelciet sviru (1) no atveres un novietojiet nepieciešamajā pozīcijā.

11.3 Piedziņas ieslēgšana un izslēgšana

11.3.1 Piedziņas ieslēgšana

- ▶ Novietojiet zāles plāvēju uz līdzenas virsmas.
- ▶ Iedarbiniet motoru.

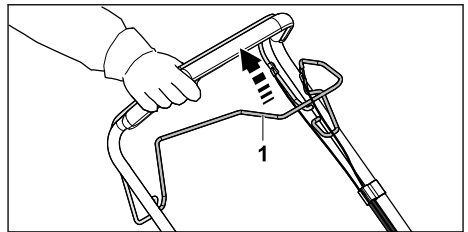

- ▶ Velciet piedziņas (1) pārslēgšanas sviru vadības roktura virzienā līdz galam un turiet tā, lai ar īkšķi aptvertu vadības rokturi. Zāles plāvējs sāk kustību.

11.3.2 Piedziņas izslēgšana

- ▶ Atlaidiet piedziņas pārslēgšanas sviru.
- ▶ Uzgaidiet, līdz zāles plāvējs apstājas.

11.4 Pļaušana



- ▶ Ja strādājat ar ieslēgtu piedziņu: kontrolēti virziet zāles pļāvēju uz priekšu.
- ▶ Ja strādājat ar izslēgtu piedziņu: Lēni un kontrolēti stumiet zāles pļāvēju uz priekšu.

11.5 Zāles savācējgroza iztukšošana

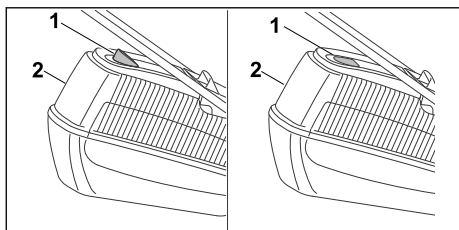

Naža izraisītā gaisa plūsma paceļ savāktās zāles daudzuma indikatoru (1). Ja zāles savācējgrozs ir piepildīts, gaisa plūsma tiek apturēta. Ja gaisa plūsma ir pārāk vāja, savāktās zāles daudzuma indikators (1) pazeminās miera režīmā. Tas nozīmē, ka ir jāiztukšo zāles savācējgrozs (2).

Savāktās zāles daudzuma indikators (1) darbojas bez ierobežojumiem tikai tad, ja ir pietiekama gaisa plūsma. Gaisa plūsmu un savāktās zāles daudzuma indikatora (1) darbību var ietekmēt tādi ārējie faktori kā mitrums, blīva vai gara zāle, zems pļaušanas augstums, netīrumi u. tml.

- ▶ Ja savāktās zāles daudzuma indikators (1) pārslēdzas miera režīmā: Iztukšojiet zāles savācējgrozu (2).
- ▶ Apstādiniet motoru.
- ▶ Noņemiet zāles savācējgrozu (2).

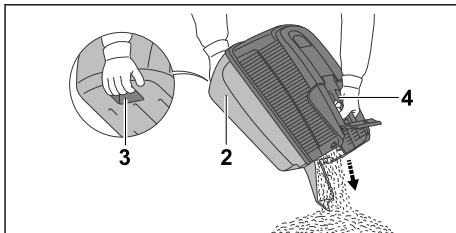

- ▶ Turiet zāles savācējgrozu (2) aiz roktura (4) un ar otru roku turiet aiz mugurējo balsta rokturi (3).
- ▶ Iztukšojiet zāles savācējgrozu (2).
- ▶ Iekariet zāles savācējgrozu (2).

12 Pēc darba

12.1 Pēc darba

- ▶ Apstādiniet motoru.
- ▶ Ja zāles pļāvējs ir slapjš: ļaujiet zāles pļāvējam nožūt.
- ▶ Nofiriet zāles pļāvēju.

13 Transportēšana

13.1 Zāles pļāvēja transportēšana

- ▶ Apturiet motoru.
- ▶ Nazis nedrīkst griezties.
- ▶ Izņemiet aizdedzes atslēgas kontaktspraudni.

Zāles pļāvēja stumšana

- ▶ Lēni un kontrolēti stumiet zāles pļāvēju uz priekšu.

Zāles pļāvēja nešana

- ▶ Izmantojiet darba cimdus, kas izgatavoti no izturīga materiāla.
- ▶ Noņemiet zāles savācējgrozu.

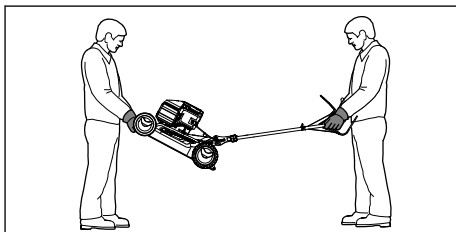

- ▶ Ja zāles plāvējs tiek transportēts ar atlocītu vadības rokturi, rīkojieties, kā norādīts tālāk.
 - ▶ Vienai personai ar abām rokām jāsatver zāles plāvēja korpuss priekšpusē, bet otrai personai ar abām rokām jāsatver vadības rokturis.
 - ▶ Celiet un nesiet zāles plāvēju divatā.

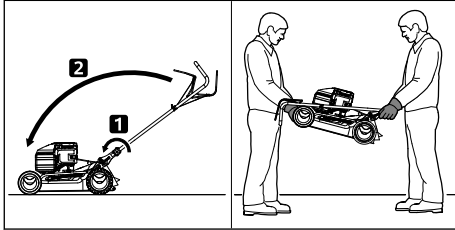

- ▶ Ja zāles plāvējs tiek transportēts ar salocītu vadības rokturi, rīkojieties, kā norādīts tālāk.
 - ▶ Salociet vadības rokturi.
 - ▶ Vienai personai ar abām rokām jāsatver zāles plāvēja korpuss priekšpusē, bet otrai personai ar abām rokām jāsatver vadības rokturis.
 - ▶ Celiet un nesiet zāles plāvēju divatā.

Zāles plāvēja transportēšana transportlīdzeklī

- ▶ Nostipriniet zāles plāvēju stāvus tā, lai tas nevarētu apgāzties un izkustēties.

14 Uzglabāšana

14.1 Zāles plāvēja uzglabāšana

- ▶ Apstādiniet motoru un ļaujiet tam atdzist.
- ▶ Izņemiet aizdedzes atslēgas kontaktspraudni.
- ▶ Uzglabājot zāles plāvēju, izpildiet tālāk minētos nosacījumus.
 - Zāles plāvējs ir novietots bērniem nepieejamā vietā.
 - Zāles plāvējs ir tīrs un sauss.
 - Zāles plāvējs nevar apgāzties.
 - Zāles plāvējs nevar aizripot.
- Ja zāles plāvējs tiek uzglabāts ilgāk par 3 mēnešiem, veiciet tālāk norādītās darbības.
 - ▶ Pļaujiet, līdz beidzas degviela.
 - ▶ Lūdziet STIHL specializētajam izplatītājam iztīrīt degvielas tvertni.
 - ▶ Nomainiet motoreļļu tā, kā aprakstīts motora lietošanas pamācībā.
 - ▶ Izskrūvējiet aizdedzes sveci.



BRĪDINĀJUMS

- Ja ar noņemtu aizdedzes atslēgas spraudni tiek pavilkts startera rokturis, iespējama dzirksteļu veidošanās. Viegli uzliesmojošā vai sprādzienbīstamā vidē dzirksteles var izraisīt aizdegšanos un eksplozijas. Var rasties smagi vai nāvējoši savainojumi un materiālie zaudējumi.
 - ▶ Turiet aizdedzes atslēgas kontaktspraudni drošā attālumā no aizdedzes sveces.
-
- ▶ Vairākas reizes velciet startera rokturi uz āru un laidiet to atpakaļ.
 - ▶ Ieskrūvējiet aizdedzes sveci un cieši pievelciet.

15 Tīrīšana

15.1 Zāles plāvēja sagāšana

- ▶ Pļaujiet, līdz beidzas degviela.
 - Motors izslēdzas.
- ▶ Novietojiet zāles plāvēju uz līdzenas virsmas.
- ▶ Noņemiet zāles savācējgrozu.
- ▶ Iestādiet pļaušanas augstuma 1. pozīciju,  11.2.
- ▶ Izlieciet startera rokturi no troses turētāja.

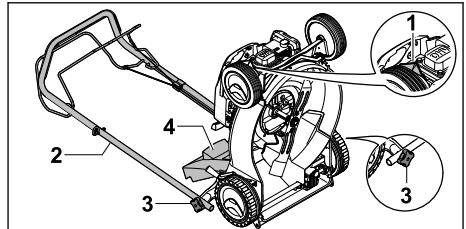

- ▶ Izņemiet aizdedzes atslēgas kontaktspraudni (1).
- ▶ Stingri turiet vadības rokturi (2) un atlieciet zvaigžņuzgriežņus (3).
- ▶ Vadības rokturi (2) atlieciet uz aizmuguri.
- ▶ Atveriet un pieturiet izmešanas vāku (4).
- ▶ Sagāziet zāles plāvēju uz aizmuguri.

15.2 Zāles plāvēja tīrīšana

- ▶ Apturiet motoru.
- ▶ Ļaujiet zāles plāvējam atdzist.
- ▶ Izņemiet aizdedzes atslēgas kontaktspraudni.
- ▶ Nofīriet zāles plāvēju ar mitru drānu.
- ▶ Izfīriet ventilācijas atveres ar otu.
- ▶ Sagāziet zāles plāvēju.
- ▶ Ar koka nūju, mīkstu suku vai mitru drānu notīriet nazi un zonu apkārt nazim.
- ▶ Iespraudiet aizdedzes atslēgas kontaktspraudni.

NORĀDĪJUMS

- Tīrot ar augstspiediena tīrītāju vai ūdens strūklu, var sabojāt ierīci.
 - ▶ Neīrīet ierīci ar augstspiediena tīrītāju vai ūdens strūklu.

16 Apkope**16.1 Apkopes intervāli**

Apkopes intervālu garums ir atkarīgs no apkārtējiem apstākļiem un darba apstākļiem. STIHL iesaka tālāk norādītos apkopes intervālus.

Motors

- ▶ Motora apkopi veiciet tā, kā aprakstīts motora lietošanas pamācībā.

Zāles plāvējs

- ▶ Lieciet STIHL specializētajam izplatītājam veikt zāles plāvēja apkopi.

16.2 Naža demontāža un montāža**16.2.1 Naža demontāža**

- ▶ Apturiet motoru.
- ▶ Izņemiet aizdedzes atslēgas kontaktspraudni.
- ▶ Sagāziet zāles plāvēju.

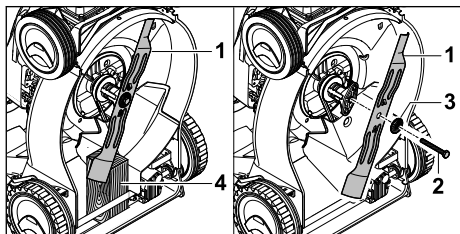

- ▶ Blokējiet nazi (1) ar koka detaļu (4).
 - ▶ Izskrūvējiet skrūvi (2) un izņemiet kopā ar paplāksni (3).
 - ▶ Noņemiet nazi (1).
 - ▶ Likvidējiet skrūvi (2) un paplāksni (3).
- Naža (1) uzstādīšanai izmantojiet jaunu skrūvi un paplāksni.

16.2.2 Naža uzstādīšana

- ▶ Apturiet motoru.
- ▶ Izņemiet aizdedzes atslēgas kontaktspraudni.
- ▶ Sagāziet zāles plāvēju.

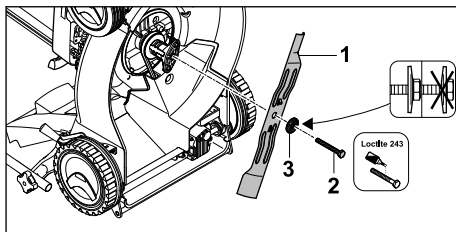

- ▶ Uzlieciet jauno paplāksni (3) uz jaunās skrūves (2).
- ▶ Uz skrūves (2) vītnes uzklājiet fiksācijas līdzekli Loctite 243.
- ▶ Uzlieciet nazi (1) tā, lai stiprinājuma virsmas izciļņi piegultu naža (1) atverēm.
- ▶ Ieskrūvējiet skrūvi (2) kopā ar paplāksni (3).

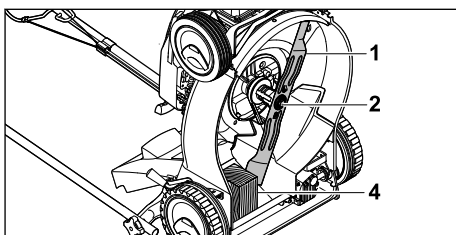

- ▶ Blokējiet nazi (1) ar koka detaļu (4).
- ▶ Pievelciet skrūvi (2) ar 65 Nm griezes momentu.

16.3 Nažu asināšana un līdzsvarošana

Lai pareizi uzasinātu un līdzsvarotu nazi, ir nepieciešama pieredze vai ilgs treniņš.

STIHL iesaka naža asināšanu un līdzsvarošanu uzticēt STIHL specializētajam tirgotājam.

**BRĪDINĀJUMS**

- Naža griezējmalas ir asas. Lietotāji var sagriezties.
 - ▶ Nēsājiet aizsargcimdus no izturīga materiāla.

- ▶ Apturiet motoru.
- ▶ Izņemiet aizdedzes sveces kontaktspraudni.
- ▶ Sagāziet zāles plāvēju.
- ▶ Demontējiet nazi.
- ▶ Uzasiniet nazi. Ievērojiet asināšanas lenķi un dzesējiet nazi, 19.2. Asināšanas laikā nazim nedrīkst rasties zila nokrāsa.
- ▶ Uzstādiet nazi.
- ▶ Neskaidrību gadījumā: sazinieties ar STIHL specializēto izplatītāju.

17 Remonts

17.1 Zāles plāvēja remontēšana

Lietotājs nevar veikts zāles plāvēja un naža remonta darbus pašrocīgi.

- Ja zāles plāvējs vai nazis ir bojāts: neizmantojiet zāles plāvēju vai nazi un sazinieties ar STIHL specializēto izplatītāju.

- Ja norādījumu plāksnītes nav salasāmas vai ir bojātas: lieciet STIHL specializētajam izplatītājam nomainīt norādījumu plāksnītes.

18 Traucējumu novēršana

18.1 Zāles plāvēja darbības traucējumu novēršana

Traucējums	Iemesls	Novēršana
Motoru nav iespējams iedarbināt.	Pļaušanas režīma pārlēgšanas svira nav nospiesta.	► Iedarbiniet motoru tā, kā aprakstīts šajā lietošanas pamācībā.
	Degvielas tvertne ir tukša.	► Iepildiet degvielu zāles plāvēja tvertnē.
	Degvielas padeves cauruļvads aizsērējis.	► Sazinieties ar STIHL specializēto izplatītāju.
	Tvertnē ir nekvalitatīva, netīra vai veca degviela.	► Lietojiet svaigu zīmola degvielu – bezsvina benzīnu.
	Gaisa filtrs ir netīrs.	► Izfīriet vai nomainiet gaisa filtru tā, kā aprakstīts motora lietošanas pamācībā.
	Aizdedzes atslēgas kontaktspraudnis ir atvienots no aizdedzes sveces vai arī aizdedzes kabelis nav pienācīgi nostiprināts pie spraudņa.	► Iespraudiet aizdedzes atslēgas kontaktspraudni. ► Pārbaudiet savienojumu starp aizdedzes kabeli un kontaktspraudni.
	Nokvēpusi vai bojāta aizdedzes svece, nepareizs attālums starp elektrodiem.	► Izfīriet vai nomainiet aizdedzes sveci. ► Noregulējiet attālumu starp elektrodiem.
	Naža pretestība ir pārāk liela.	► Iestatiet lielāku pļaušanas augstumu. ► Ieslēdziet motoru zemākā zālē.
Motoru ir grūti iedarbināt vai motora jauda samazinās.	Zāles plāvēja korpusā radies nosprostojums.	Notīriet zāles plāvēju.
	Pārāk zems pļaušanas augstums vai pārāk liels braukšanas ātrums.	Pielāgojiet pļaušanas augstumu vai pļaujiet lēnāk.
	Degvielas tvertnē un karburatorā ir ūdens vai arī karburators ir aizsērējis.	Iztukšojiet degvielas tvertni, izfīriet degvielas cauruļvadu un karburatoru.
	Degvielas tvertnē ir netīrumi.	Sazinieties ar STIHL specializēto izplatītāju.
	Gaisa filtrs ir netīrs.	Izfīriet vai nomainiet gaisa filtru tā, kā aprakstīts motora lietošanas pamācībā.
	Aizdedzes svece ir apkvēpusi.	Izfīriet vai nomainiet aizdedzes sveci.
Motors ļoti sakarst.	Nepietiekams motoreļļas līmenis.	Iepildiet vai nomainiet motoreļļu tā, kā aprakstīts motora lietošanas pamācībā.
	Netīras dzesējošās ribas.	Notīriet zāles plāvēju.
Zāles plāvējs spēcīgi vibrē.	Nazis ir bojāts.	Nomainiet nazi.
	Nazis nav uzstādīts pareizi.	Uzstādiet nazi.

Traucējums	Iemesls	Novēršana
Zāle netiek kārtīgi nopļauta.	Nazis ir neass vai nodilis.	Uzasiniet vai nomainiet nazi.

19 Tehniskie dati

19.1 Zāles plāvēji STIHL RM 248.2 T, RM 253.2 T

- Motora tips:
 - RM 248.2 T: STIHL EVC 200
 - RM 253.2 T: STIHL EVC 200
- Cilindra tilpums:
 - RM 248.2 T: 139 cm³
 - RM 253.2 T: 139 cm³
- Jauda:
 - RM 248.2 T: 2,1 kW (2,8 ZS) ar 2800 apgr./min.
 - RM 253.2 T: 2,1 kW (2,8 ZS) ar 2800 apgr./min.
- Apgriezienu skaits:
 - RM 248.2 T: 2800 apgr./min.
 - RM 253.2 T: 2800 apgr./min.
- Degvielas tvertnes maksimālais tilpums: 900 cm³ (0,9 l)
- Svars:
 - RM 248.2 T: 28 kg
 - RM 253.2 T: 29 kg
- Zāles savācējgroza maksimālais tilpums: 55 l
- pļaušanas platums:
 - RM 248.2 T: 46 cm
 - RM 253.2 T: 51 cm

19.2 Nazis

- Minimālais biezums a: 2,0 mm
- Minimālais platums b: 55 mm
- Asināšanas leņķis c: 30°

19.3 Trokšņa un vibrācijas vērtības

RM 248.2 T

- Trokšņu spiediena līmeņa K vērtība ir 2 dB(A). Garantētā trokšņu jaudas līmeņa K vērtība ir 1,2 dB(A). Vibrāciju līmeņa K vērtība ir 1,40 m/s².
- Atbilstoši standartam EN ISO 5395-2 izmērītais trokšņu spiediena līmenis L_{pA}: 80 dB(A)
 - Atbilstoši Direktīvai 2000/14/EC/S.I. 2001/1701 izmērītais garantētais trokšņu jaudas līmenis L_{WAd}: 94 dB(A)
 - Atbilstoši standartam EN ISO 5395-2 pie vadības roktura izmērītā vibrācijas vērtība a_{hv}: 2,80 m/s²

RM 253.2 T

- Trokšņu spiediena līmeņa K vērtība ir 2 dB(A). Garantētā trokšņu jaudas līmeņa K vērtība ir 1,4 dB(A). Vibrāciju līmeņa K vērtība ir 2,2 m/s².
- Atbilstoši standartam EN ISO 5395-2 izmērītais trokšņu spiediena līmenis L_{pA}: 84 dB(A)
 - Atbilstoši Direktīvai 2000/14/EC/S.I. 2001/1701 izmērītais garantētais trokšņu jaudas līmenis L_{WAd}: 97 dB(A)
 - Atbilstoši standartam EN ISO 5395-2 pie vadības roktura izmērītā vibrācijas vērtība a_{hv}: 5,50 m/s²

Informāciju par Direktīvas 2002/44/EC un S.I. 2005/1093 ievērošanu attiecībā uz vibrāciju skatiet vietnē www.stihl.com/vib.

19.4 REACH

Ar REACH apzīmē EK rīkojumu par ķīmikāliju reģistrāciju, novērtējumu un sertifikāciju.

Informāciju par REACH rīkojuma izpildi skatiet vietnē www.stihl.com/reach.

20 Rezerves daļas un piederumi

20.1 Rezerves daļas un piederumi

STIHL Šie simboli apzīmē oriģinālās STIHL rezerves daļas un oriģinālos STIHL piederumus.

STIHL iesaka izmantot oriģinālās STIHL rezerves daļas un oriģinālos STIHL piederumus.

Neskatoties uz nepārtrauktu sekošanu aktivitātēm tirgū, STIHL nespēj novērtēt citu ražotāju rezerves daļas un piederumus, vai tie ir uzticami, droši un piemēroti lietošanai, un STIHL nespēj galvot par to lietošanu.

Oriģinālās STIHL rezerves daļas un oriģinālie STIHL piederumi ir pieejamas pie STIHL tirgotāja.

20.2 Svarīgas rezerves daļas

Uzņēmums STIHL neuzņemas atbildību par personu vai priekšmetu bojājumiem, kas radušies lietojot neatļautas montāžas vai rezerves daļas.

- Nazis RM 248 T: 6350 702 0103
- Nazis RM 253 T: 6371 702 0102

- Naža stiprinājuma skrūve: 9008 319 9028
- Paplāksne: 0000 702 6600

21 Utilizēšana

21.1 Zāles plāvēja likvidēšana

Informācija par likvidēšanu ir pieejama vietējā pārvaldes iestādē vai pie STIHL specializētā izplatītāja.

Noteikumiem neatbilstoša likvidēšana var radīt kaitējumu veselībai un piesārņojumu apkārtējā vidē.

- ▶ Nosūtiet STIHL produktus kopā ar to iepakojumu uz piemērotu savākšanas punktu otrreizējai pārstrādei, ievērojot vietējos noteikumus.
- ▶ Nelikvidējiet to sadzīves atkritumos.

22 ES atbilstības deklarācija

22.1 Zāles plāvēji STIHL RM 248.2 T, RM 253.2 T

STIHL Tirol GmbH
Hans Peter Stihl-Straße 5
6336 Langkampfen

Austrija

uzņemoties pilnu atbildību, deklarē, ka

- konstrukcija: zāles plāvējs
- ražotāja zīmols: STIHL
- tips: RM 248.2 T, 253.2 T
- plaušanas platums:
 - RM 248.2 T: 46 cm
 - RM 253.2 T: 51 cm
- sērijas numurs:
 - RM 248.2 T: 6350
 - RM 253.2 T: 6371

atbilst Direktīvu 2000/14/EC, 2006/42/EC, 2014/30/EU un 2011/65/EU attiecīgajām prasībām un ir izstrādāts un izgatavots atbilstoši tālāk minēto standartu redakcijām, kas bija spēkā ražošanas datumā: EN ISO 5395-1, EN ISO 5395-2 un EN ISO 14982.

lesaisītā atbildīgā iestāde:
TÜV Rheinland LGA Products GmbH
Tillystraße 2

90431 Nürnberg, Vācija

Izmērītais un garantētais trokšņu jaudas līmenis tika noteikts, pamatojoties uz Direktīvas 2000/14/EC VIII pielikumu.

- Izmērītais trokšņu jaudas līmenis modelim
RM 248.2 T: 93,2 dB(A)
- Garantētais trokšņu jaudas līmenis modelim
RM 248.2 T: 94 dB(A)

- Izmērītais trokšņu jaudas līmenis modelim
RM 253.2 T: 96,0 dB(A)
- Garantētais trokšņu jaudas līmenis modelim
RM 253.2 T: 97 dB(A)

Tehniskā dokumentācija tiek glabāta STIHL Tirol GmbH.

Ražošanas gads un ierīces numurs ir norādīts uz zāles plāvēja.

Langkampfen, 02.07.2021.

STIHL Tirol GmbH

Pilnvarotais 

Matthias Fleischer, Pētījumu un attīstības nodaļas vadītājs

Pilnvarotais 

Sven Zimmermann, Galvenais kvalitātes nodaļas vadītājs

23 UKCA – Apvienotās Karalistes atbilstības deklarācija

23.1 Zāles plāvēji STIHL RM 248.2 T, RM 253.2 T

STIHL Tirol GmbH
Hans Peter Stihl-Straße 5
6336 Langkampfen

Austrija

uzņemoties pilnu atbildību, deklarē, ka

- konstrukcija: zāles plāvējs
- ražotāja zīmols: STIHL
- tips: RM 248.2 T, 253.2 T
- plaušanas platums:
 - RM 248.2 T: 46 cm
 - RM 253.2 T: 51 cm
- sērijas numurs:
 - RM 248.2 T: 6350
 - RM 253.2 T: 6371

atbilst attiecīgo AK direktīvu „Noise Emission in the Environment by Equipment for use Outdoors Regulations 2001”, „Supply of Machinery (Safety) Regulations 2008”, „Electromagnetic Compatibility Regulations 2016” un „The Restriction of the Use of Certain Hazardous Substances in Electrical and Electronic Equipment Regulations 2012” prasībām, kā arī ir izstrādāts un izgatavots atbilstoši tālāk minēto standartu redakci-

жам, kas bija spēkā ražošanas datumā:
EN ISO 5395-1, EN ISO 5395-2, EN ISO 14982.

Isaisitītā atbildīgā iestāde:

TUV Rheinland UK LTD

1011 Stratford Road

Solihull, B90 4BN

Izmēritais un garantētais trokšņu jaudas līmenis tika noteikts atbilstoši AK Direktīvas „Noise Emission in the Environment by Equipment for use Outdoors Regulations 2001” sadaļā „Schedule 11” noteiktajiem nosacījumiem.

– Izmēritais trokšņu jaudas līmenis modelim
RM 248.2 T: 93,2 dB(A)

– Garantētais trokšņu jaudas līmenis modelim
RM 248.2 T: 94 dB(A)

– Izmēritais trokšņu jaudas līmenis modelim
RM 253.2 T: 96 dB(A)

– Garantētais trokšņu jaudas līmenis modelim
RM 253.2 T: 97 dB(A)

Tehniskā dokumentācija tiek glabāta STIHL Tirol GmbH.

Ražošanas gads un ierīces numurs ir norādīts uz zāles plāvēja.

Langkampfone, 01.07.2022.

STIHL Tirol GmbH

Pilnvarotais



Matthias Fleischer, Pētījumu un attīstības nodaļas vadītājs

Pilnvarotais



Sven Zimmermann, Kvalitātes nodaļas vadītājs

Зміст

1	Вступ.....	246
2	Інформація до інструкції з експлуатації.....	246
3	Огляд.....	247
4	Вказівки щодо безпеки.....	248
5	Підготовка газонокосарки до роботи...	254
6	Складання газонокосарки.....	254
7	Заправка газонокосарки.....	255
8	Установлення газонокосарки для користувача.....	256
9	Запуск і вимикання двигуна.....	256
10	Перевірка газонокосарки.....	257

11	Робота з газонокосаркою.....	257
12	Після закінчення роботи.....	259
13	Транспортування.....	259
14	Зберігання.....	259
15	Чистка.....	259
16	Технічне обслуговування.....	260
17	Ремонт.....	261
18	Усунення неполадок.....	261
19	Технічні дані.....	262
20	Комплектуючі та приладдя.....	263
21	Утилізація.....	263
22	Сертифікат відповідності нормам ЄС..	263
23	Адреси.....	264

1 Вступ

Любі клієнти та клієнтки!

Ми раді, що Ви обрали компанію STIHL. Ми розробляємо то виробляємо нашу продукцію з найвищою якістю та у відповідності з потребами наших клієнтів. Так виникають товари, що мають високу надійність також при екстремальному навантаженні.

Компанія STIHL також гарантує найвищу якість сервісного обслуговування. Наші спеціалізовані дилери забезпечують компетентну консультацію та інструктаж, а також повне технічне обслуговування.

Компанія STIHL вважає своїм обов'язком дбайливо та відповідально використовувати природні ресурси. Це керівництво з використання допоможе вам надійно та без забруднення навколишнього середовища використовувати ваш продукт STIHL впродовж його тривалого строку життя.

Ми вдячні Вам за Вашу довіру та бажаємо Вам задоволення від придбаного Вами продукту STIHL.



Dr. Nikolas Stihl

ВАЖЛИВО! ПЕРЕД ВИКОРИСТАННЯМ ПРОЧИТАТИ ТА ЗБЕРЕГТИ.

2 Інформація до інструкції з експлуатації

2.1 Діючі документи

Цей посібник з експлуатації є перекладом оригінального посібника з експлуатації виробника за визначенням Директиви ЄС 2006/42/ЄС.

Діють місцеві положення щодо техніки безпеки.

- ▶ Додатково до цього посібника з експлуатації уважно ознайомтеся та зберігайте такі документи:
 - Посібник з експлуатації двигуна STIHL EVC 200.3

2.2 Позначення попереджувальних індикацій у тексті



НЕБЕЗПЕКА

- Індикація вказує на небезпеку, яка може призвести до отримання тяжких травм або смерті.
 - ▶ Перелічені заходи можуть усунути можливість отримання тяжких травм або смерті.



ПОПЕРЕДЖЕННЯ

- Індикація вказує на небезпеку, яка може призвести до отримання тяжких травм або смерті.
 - ▶ Перелічені заходи можуть усунути можливість отримання тяжких травм або смерті.

ВКАЗІВКА

- Індикація вказує на небезпеку, яка може призвести до матеріальних збитків.
 - ▶ Перелічені заходи можуть усунути можливість матеріальних збитків.

2.3 Символи у тексті



Цей символ вказує на розділ у даній інструкції з експлуатації.

3 Огляд

3.1 Газонокосарка

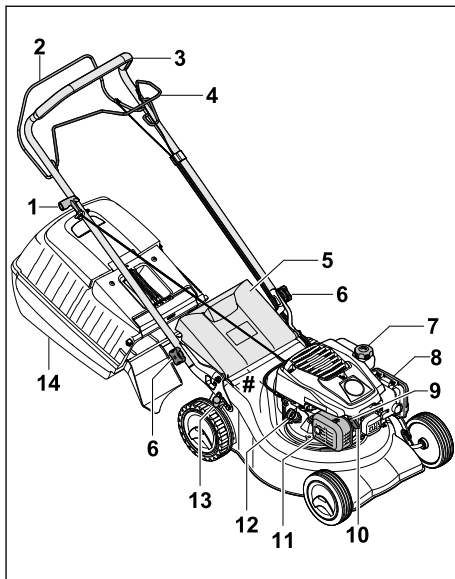

1 Ручка запуску

Ручка запуску призначена для запуску двигуна.

2 Ручка перемикання косіння

Ручка перемикання косіння призначена для запуску та зупинки двигуна.

3 Ручка керування

Ручка керування призначена для утримання, керування та транспортування газонокосарки.

4 Ручка перемикання рушійного привода

Ручка перемикання рушійного привода вмикає та вимикає рушійний привод.

5 Клапан викидача

Клапан викидача перекриває викидний отвір.

6 Зіркоподібна ручка-гайка

Зіркоподібна ручка-гайка надійно затискає ручку керування на газонокосарці.

7 Кришка паливного бака

Кришка паливного бака закриває отвір для заливання пального.

8 Кришка фільтра

Кришка фільтра закриває повітряний фільтр.

9 Свічка запалювання

Свічка запалювання запалює паливно-повітряну суміш у двигуні.

10 Штекер свічки запалювання

Штекер свічки запалювання з'єднує запальний кабель та свічку запалювання.

11 Глушник

Глушник зменшує шумовий викид газонокосарки.

12 Кришка бака з моторним мастилом

Кришка бака з моторним мастилом закриває отвір для заливання моторного мастила.

13 Важіль

Важіль призначений для регулювання висоти скошування.

14 Кошик для трави

Кошик для трави призначений для збору скошеної трави.

Заводська табличка з серійним номером**3.2 Символи**

Символи, які можуть бути на газонокосарці, мають такі значення:



L_{WA} Гарантований рівень звукової потужності відповідно до Директиви 2000/14/ЄС у дБ(А) для створення аналогічного рівня шумового забруднення приладів.



Цим символом позначено кришку паливного бака.



Цим символом позначено кришку бака з моторним мастилом.



Запустіть / зупиніть двигун.



Увімкніть рушійний привод.

4 Вказівки щодо безпеки**4.1 Попереджувальні символи**

Попереджувальні символи на газонокосарці мають такі значення:



Дотримуйтеся правил техніки безпеки та вживайте відповідних запобіжних заходів.



Уважно ознайомтеся з посібником з експлуатації та зберігайте його.



Дотримуйтеся правил техніки безпеки щодо предметів, що розлітаються під час роботи, і вживайте відповідних запобіжних заходів.



Не торкайтеся ножа, що обертається.



Виймайте штекер свічки запалювання під час транспортування, зберігання, технічного обслуговування чи ремонту.



Дотримуйтеся безпечної відстані.

4.2 Використання за призначенням

Газонокосарка STIHL 248 T або RM 253 T призначена для косіння сухої трави.

▲ ПОПЕРЕДЖЕННЯ

- Використання газонокосарки не за призначенням може призвести до серйозного травмування чи загибелі людей і майнової шкоди.
 - ▶ Газонокосарку треба використовувати відповідно до того, як описано в цьому посібнику з експлуатації та посібнику з експлуатації двигуна.

4.3 Вимоги до користувача**▲ ПОПЕРЕДЖЕННЯ**

- Непідготовлені користувачі не можуть ідентифікувати та правильно оцінювати небезпеки, пов'язані з газонокосаркою. Це може призвести до серйозного травмування чи загибелі користувача й інших осіб.



▶ Уважно ознайомтеся з посібником з експлуатації та зберігайте його.

- ▶ Якщо газонокосарку потрібно передати іншій особі: надайте також посібник з експлуатації газонокосарки та двигуна.

- ▶ Переконайтеся, що користувач відповідає неведеним нижче вимогам.
 - Користувач не втомлений.
 - Користувач має необхідні фізичні, сенсорні й розумові здібності для

керування та роботи з газонокосаркою. Якщо фізичні, сенсорні та розумові здібності користувача обмежені, він може працювати з приладом лише під наглядом або за вказівкою відповідальної особи.

- Користувач може ідентифікувати та оцінити небезпеки, пов'язані з газонокосаркою.
 - Користувач усвідомлює, що він несе відповідальність за нещасні випадки та майнову шкоду.
 - Користувач досяг повноліття чи здобув професійну освіту під наглядом відповідно до національних нормативних вимог.
 - Перед першим використанням газонокосарки користувач отримав вказівки від дилера STIHL або фахівця.
 - Користувач не перебуває під впливом алкоголю, ліків або наркотичних речовин.
- ▶ У разі виникнення сумнівів або запитань: Зверніться до дилера STIHL.

4.4 Одяг і спорядження

▲ ПОПЕРЕДЖЕННЯ

- Під час роботи можливе розлітання предметів із великою швидкістю. Це може призвести до травмування користувача.
 - ▶ Треба носити довгі штани з цупкої тканини.
- Під час роботи виникає шум. Шум може нашкодити слуху.
 - ▶ Користуйтеся засобами захисту органів слуху.
- Під час роботи може здійматися пил. Вдихання пилу може зашкодити здоров'ю та викликати алергічні реакції.
 - ▶ Якщо здіймається пил: треба носити пилозахисну маску.
- Невідповідний одяг може зачепитися за дерева, куці чи газонокосарку. Користувачі, не вдягнені належним чином, можуть отримати серйозні травми.
 - ▶ Треба носити одяг, що щільно прилягає до тіла.
 - ▶ Шарфи та прикраси необхідно зняти.
- Під час очищення, технічного обслуговування чи транспортування користувач може випадково торкнутися ножа. Це може призвести до травмування користувача.
 - ▶ Необхідно використовувати захисні рукавиці зі зносостійкого матеріалу.

- ▶ Носіть міцне закрите взуття з неслизькими підошвами.
- Якщо користувач носить неналежне взуття, він може посковзнутися. Це може призвести до травмування користувача.
- Під час заточування ножів можуть розлітатися частинки матеріалу. Це може призвести до травмування користувача.
 - ▶ Треба носити захисні окуляри, що щільно прилягають. Відповідні захисні окуляри проходять випробування відповідно до стандарту EN 166 або національних нормативних вимог і надходять у продаж, маючи відповідне маркування.
 - ▶ Необхідно використовувати захисні рукавиці зі зносостійкого матеріалу.

4.5 Робоча зона та середовище

▲ ПОПЕРЕДЖЕННЯ

- Сторонні особи, діти та тварини можуть не ідентифікувати та не оцінити небезпеки від газонокосарки й предметів, що розлітаються під час роботи. Це може призвести до їхнього серйозного травмування та майнової шкоди.



- ▶ Не допускайте наближення сторонніх осіб, дітей і тварин до робочої зони.
- ▶ Дотримуйтеся дистанції до предметів.
- ▶ Не залишайте газонокосарку без нагляду.
- ▶ Не дозволяйте дітям бавитися з газонокосаркою.
- Якщо двигун працює, із глушника виходять гарячі вихлопні гази. Гарячі вихлопні гази можуть запалити легкозаймисті матеріали та стати причиною пожежі.
 - ▶ Тримайте струмінь вихлопних газів подалі від легкозаймистих матеріалів.

4.6 Безпечний стан

4.6.1 Газонокосарка

- Газонокосарка перебуває в технічно безпечному стані, якщо виконуються такі умови:
- Газонокосарка не має пошкоджень.
 - Жодної краплі бензину не витікає з газонокосарки.
 - Кришка паливного бака закрыта.
 - Жодної краплі моторного мастила не витікає з газонокосарки.
 - Кришка бака з моторним мастилом закрыта.
 - Газонокосарка перебуває в чистому стані.
 - Елементи керування працюють належним чином, і вони не були змінені.

- Якщо під час косіння потрібно збирати скошену траву в кошик для трави: кошик для трави правильно підвішено.
- Якщо під час косіння потрібно викидати скошену траву ззаду: кошик для трави відчеплено, а клапан викидача закрито.
- Ніж правильно встановлено.
- У цій газонокосарці встановлено оригінальне додаткове приладдя STIHL.
- Додаткове приладдя правильно встановлено.
- Підпружинені механізми непошкоджені та справні.
- Під час відпускання ручки перемикання косіння двигун вимикається.



▲ ПОПЕРЕДЖЕННЯ

- Якщо прилад не перебуває в технічно безпечному стані, деталі можуть більше не функціонувати належним чином, захисні пристрої можуть вийти з ладу, а пальне витекти. Це може призвести до серйозного травмування чи загибелі.
 - ▶ Працюйте лише з непошкодженою газонокосаркою.
 - ▶ Якщо з газонокосарки витікає бензин: не працюйте з газонокосаркою та зверніться до дилера STIHL.
 - ▶ Закрийте кришку паливного бака.
 - ▶ Якщо з газонокосарки витікає моторне мастило: не працюйте з газонокосаркою та зверніться до дилера STIHL.
 - ▶ Закрийте кришку бака з моторним мастилом.
 - ▶ Якщо газонокосарка забруднена: очистьте газонокосарку.
 - ▶ Не виконуйте маніпуляцій із газонокосаркою та її системою безпеки.
 - ▶ Насамперед, заборонено проводити з газонокосаркою маніпуляції для змінення потужності чи кількості обертів двигуна.
 - ▶ Якщо елементи керування не функціонують: не працюйте з газонокосаркою.
 - ▶ Підпружинені механізми можуть вивільнити накопичену енергію.
 - ▶ Якщо під час косіння потрібно збирати скошену траву в кошик для трави: підвішувати кошик для трави необхідно відповідно до цього посібника з експлуатації.
 - ▶ Установлюйте в цій газонокосарці оригінальне додаткове приладдя STIHL.
 - ▶ Установлення ножа необхідно виконувати відповідно до цього посібника з експлуатації.

- ▶ Установлення додаткового приладдя необхідно виконувати відповідно до посібника з експлуатації такого приладдя.
- ▶ Не вставляйте жодні предмети в отвори газонокосарки.
- ▶ Якщо вказівна табличка зношена чи пошкоджена, замініть її.
- ▶ У разі виникнення сумнівів або запитань: зверніться до дилера STIHL.

4.6.2 Ніж

Ніж перебуває в технічно безпечному стані, якщо виконано такі умови:

- Ніж та насадки не мають пошкоджень.
- Ніж не деформовано.
- Ніж правильно встановлено.
- Ніж правильно заточено.
- Ніж не має задирок.
- Ніж правильно збалансовано.
- Товщина й ширина леза ножа не менші за відповідні мінімальні значення,  19.2.
- Підтримується заданий кут заточування,  19.2.

▲ ПОПЕРЕДЖЕННЯ

- Якщо ніж не перебуває в технічно безпечному стані, його окремі деталі можуть від'єднатися й відлетіти. Це може призвести до серйозного травмування.
 - ▶ Використовуйте для роботи лише ніж і насадки, які не мають пошкоджень.
 - ▶ Правильно встановіть ніж.
 - ▶ Правильно наточіть ніж.
 - ▶ Якщо товщина чи ширина менші за мінімальні значення: замініть ніж.
 - ▶ Зверніться до дилера STIHL для балансування ножа.
 - ▶ У разі виникнення сумнівів або запитань: зверніться до дилера STIHL.

4.7 Пальне та заправка

▲ ПОПЕРЕДЖЕННЯ

- Пальне, що використовується для цієї газонокосарки, – бензин. Це легкозаймиста речовина. У разі контакту бензину з відкритим вогнем або гарячими предметами може виникнути пожежа чи навіть вибух. Це може призвести до серйозного травмування чи загибелі людей і майнової шкоди.
 - ▶ Захищайте бензин від високих температур і вогню.
 - ▶ Не розливайте бензин.
 - ▶ Якщо бензин було розлито: зберіть бензин ганчіркою та спробуйте запустити

- двигун тільки тоді, коли всі деталі газоносарки висохнуть.
- ▶ Не паліть.
 - ▶ Не заливайте бензин біля вогню.
 - ▶ Перед заправкою зупиніть двигун та дайте йому охолонути.
 - ▶ Якщо бак треба спорожнити: зробіть це на відкритому повітрі.
 - ▶ Запускайте двигун на відстані не менше 3 м від місця заправки пальним.
 - ▶ Забороняється зберігати заправлену бензином газонокосарку всередині будівель.
- Пари бензину можуть отруїти людей.
 - ▶ Не вдихайте пари бензину.
 - ▶ Заправляйте пальне в місці, що добре провітрюється.
 - Під час роботи газонокосарка нагрівається. Бензин розширюється, і в паливному баку може виникнути надмірний тиск. Якщо відкрита кришка паливного бака, бензин може витікати. Бензин, що витік, може спалахнути. Це може призвести до серйозного травмування користувача.
 - ▶ Спочатку дайте газонокосарці охолонути й тільки тоді відкривайте кришку паливного бака.
 - Бензин, що потрапив на одяг, є ще більш легкозаймистим. Це може призвести до серйозного травмування чи загибелі людей і майнової шкоди.
 - ▶ Якщо бензин потрапив на одяг: змініть одяг.
 - Бензин може поставити під загрозу довкілля.
 - ▶ Не розливайте пальне.
 - ▶ Бензин необхідно утилізувати екологічно безпечним способом згідно з установленими правилами.
 - Потрапляння бензину на шкіру чи в очі може викликати подразнення.
 - ▶ Уникайте контакту з бензином.
 - ▶ У випадку контакту зі шкірою: промийте шкіру великою кількістю води з милом.
 - ▶ У випадку контакту з очима: промийте очі великою кількістю води протягом принаймні 15 хвилин і зверніться до лікаря.
 - Система запалювання газонокосарки виробляє іскри. Іскри можуть потрапити назовні та в легкозаймистому чи вибухонебезпечному середовищі спричинити пожежу та вибух. Це може призвести до серйозного травмування чи загибелі людей і майнової шкоди.
 - ▶ Використовуйте свічки запалювання, які описані в посібнику з експлуатації двигуна.
 - ▶ Вкрутіть свічку запалювання та затягніть її.
 - ▶ Щільно затисніть штекер свічки запалювання.
 - Якщо газонокосарка заправляється невідповідним для двигуна бензином, її може бути пошкоджено.
 - ▶ Використовуйте свіжий фірмовий неетилований бензин.
 - ▶ Дотримуйтесь вимог, наведених у посібнику з експлуатації двигуна.

4.8 Робота

▲ ПОПЕРЕДЖЕННЯ

- Якщо користувач неправильно запускає двигун, це може стати причиною втрати контролю над газонокосаркою. Це може призвести до серйозного травмування користувача.
 - ▶ Запуск двигуна необхідно виконувати відповідно до цього посібника з експлуатації.
- У певних ситуаціях користувач може втратити концентрацію під час роботи. Користувач може перечепитися, впасти й отримати серйозну травму.
 - ▶ Працюйте спокійно та зосереджено.
 - ▶ Косіть тільки за умови гарної видимості. У разі поганих умов освітлення та видимості не працюйте з газонокосаркою.
 - ▶ Керувати газонокосаркою має одна людина.
 - ▶ Зважайте на перешкоди.
 - ▶ Не допускайте перевертання газонокосарки.
 - ▶ Працюйте, стоячи на ґрунті та зберігаючи рівновагу.
 - ▶ У разі появи ознак втоми: зробіть перерву в роботі.
 - ▶ У разі косіння на схилі: Косіть впоперек схилу.
 - ▶ Робота на схилах із кутом нахилу більше 25° (46,6 %) заборонена.
 - ▶ З особливою обережністю використовуйте газонокосарку під час роботи на схилах і краях ділянки, звалищах, поблизу ям і дамб.
 - ▶ Сплануйте робочий час так, щоб можна було уникати надмірних навантажень якомога довше.

- Під час роботи двигуна утворюються вихлопні гази. Вихлопні гази можуть отруїти людей.
 - ▶ Не вдихайте вихлопні гази.
 - ▶ Працюйте з газонокосаркою на місці, що добре провітрюється.
 - ▶ У разі виникнення нудоти, головного болю, запаморочення, порушень зору чи слуху: зупиніть роботу та зверніться до лікаря.

- Якщо користувач застосовує засоби захисту органів слуху та двигун працює, у нього можуть бути обмежені сприйняття й оцінка звуків.

- ▶ Працюйте спокійно та зосереджено.
- Газонокосарка оснащено пристроєм для автоматичного вимкнення двигуна.
 - ▶ Двигун і ніж зупиняються протягом 3 секунд після відпускання ручки перемикання косіння.

- Ніж, що обертається, може порізати користувача. Це може призвести до серйозного травмування користувача.



- ▶ Від'єднайте штекер свічки запалювання.



- ▶ Не торкайтеся ножа, що обертається.
- ▶ Якщо ніж заблоковано стороннім предметом: Зупиніть двигун. Тільки після цього можна прибрати предмет.

- Якщо працювати без використання рушійного привода, можливе випадкове ввімкнення рушійного привода, внаслідок чого газонокосарка почне рухатися. Це може призвести до тяжкого травмування та майнової шкоди.
 - ▶ Використовуйте ручку керування рушійного привода, лише коли необхідно ввімкнути рушійний привод.
- Зміни чи аномалії в роботі газонокосарки можуть вказувати на те, що її стан не є технічно безпечним. Це може призвести до тяжкого травмування та майнової шкоди.
 - ▶ Завершіть роботу та зверніться до дилера STIHL.
- Під час роботи можуть виникати вібрації, спричинені газонокосаркою.
 - ▶ Надягайте захисні рукавці.
 - ▶ Робіть перерви в роботі.
 - ▶ У разі ознак порушення кровообігу: зверніться до лікаря.
- Огляньте площу косіння та зважайте на перешкоди. Якщо під час роботи ніж зіткнеться зі стороннім предметом, він або

інша деталь може відлетіти з великою швидкістю. Це може призвести до травмування та майнової шкоди.



- ▶ Необхідно прибрати з робочої ділянки сторонні предмети, такі як камені, палки, дроти, іграшки тощо. Позначте всі приховані об'єкти (перешкоди), які не можна прибрати.

- Якщо ручку перемикання косіння відпустити, обертання ножа ще деякий час продовжуватиметься. Це може призвести до тяжкого травмування.



- ▶ Зачекайте доти, доки ніж не перестане обертатися.
- ▶ Не знімайте кошик для трави, доки ніж не перестане обертатися.

- Якщо ніж, що обертається, натрапляє на твердий предмет, можуть утворюватися іскри. У легкозаймистому середовищі іскри можуть спричинити пожежу. Це може призвести до тяжкого травмування чи навіть загибелі людей, а також до майнової шкоди.
 - ▶ Не працюйте в легкозаймистому середовищі.

- Якщо газонокосарку залишили на похилій ділянці, вона може ненавмисно відкотитися. Це може призвести до травмування та майнової шкоди.

- ▶ Залишайте газонокосарку лише тоді, коли вона стоїть на рівній поверхні та не може ненавмисно відкотитися.

- Якщо на ручку керування навішено предмети, газонокосарка може перекинутися через зайву вагу. Це може призвести до травмування та майнової шкоди.
 - ▶ Не навішуйте жодних предметів на ручку керування.

▲ НЕБЕЗПЕКА

- Якщо в місці проведення робіт є дроти, що перебувають під напругою, їх може бути пошкоджено внаслідок контакту з ножем. Це може призвести до тяжкого травмування чи навіть загибелі користувача.
 - ▶ Не працюйте поблизу дротів, що перебувають під напругою.
- У разі роботи під час грози, користувача може бути уражено ударом блискавки. Це може призвести до тяжкого травмування чи навіть загибелі користувача.
 - ▶ Під час грози: не працюйте.
- Під час роботи під дощем користувач може посковзнутися. Це може призвести до тяжкого травмування чи навіть загибелі користувача.
 - ▶ Під час дощу: не працюйте.

4.9 Транспортування

▲ ПОПЕРЕДЖЕННЯ

- Під час транспортування газонокосарка може перекинутися чи почати рухатися. Це може призвести до травмування та майнової шкоди.

- ▶ Зупиніть двигун.



- ▶ Зачекайте доти, доки ніж не перестане обертатися.



- ▶ Від'єднайте штекер свічки запалювання.

- ▶ Закріпіть газонокосарку стрічками для кріплення, ремнями чи сіткою на відповідній вантажній платформі так, щоб вона не перекинулася та не могла рухатися.
- Після запуску двигуна глушник і двигун можуть нагрітися. Під час транспортування користувач може отримати опіки.
 - ▶ Перемістіть газонокосарку.
- Газонокосарка важка. Перенесення газонокосарки одним користувачем може призвести до його травмування.
 - ▶ Користуйтеся захисними рукавицями.
 - ▶ Перенесити газонокосарку треба вдвох.
- Під час транспортування може витікати бензин, спричиняючи забруднення та пошкодження.
 - ▶ Перемістіть газонокосарку.
 - ▶ Транспортуйте прилад із порожнім паливним баком.

4.10 Зберігання

▲ ПОПЕРЕДЖЕННЯ

- Діти можуть не ідентифікувати та не оцінити небезпеки від газонокосарки. Вони можуть отримати серйозні травми.
 - ▶ Зупиніть двигун.
 - ▶ Зберігайте газонокосарку в недоступному для дітей місці.
- Під дією вологи металеві компоненти можуть зазнавати корозії. Газонокосарка може пошкодитися.
 - ▶ Зберігайте газонокосарку в сухому та чистому стані.
- Якщо газонокосарку залишили на похилій ділянці, вона може ненавмисно відкотитися. Це може призвести до травмування та майнової шкоди.

- ▶ Залишайте газонокосарку лише на рівній поверхні.

4.11 Очищення, технічне обслуговування та ремонт

▲ ПОПЕРЕДЖЕННЯ

- Якщо під час очищення, технічного обслуговування чи ремонту працює двигун, це може призвести до серйозного травмування користувача та майнової шкоди.
 - ▶ Зупиніть двигун.



- ▶ Зачекайте доти, доки ніж не перестане обертатися.



- ▶ Від'єднайте штекер свічки запалювання.

- Якщо двигун працює під час очищення, технічного обслуговування чи ремонту, може статися випадкове ввімкнення рушійного привода. Це може призвести до тяжкого травмування та майнової шкоди.
 - ▶ Зупиніть двигун.



- ▶ Від'єднайте штекер свічки запалювання.

- Після запуску двигуна глушник і двигун можуть нагрітися. Це може призвести до опіків.
 - ▶ Зачекайте доти, доки глушник і двигун охолонуть.
- Використання їдких мийних засобів, струменя води чи гострих предметів для чищення може призвести до пошкодження газонокосарки чи ножа. Якщо газонокосарку чи ніж не чистити відповідним чином, компоненти більше не зможуть працювати належним чином, а запобіжні пристрої можуть вийти з ладу. Це може призвести до тяжкого травмування.
 - ▶ Очищення газонокосарки та ножа необхідно виконувати відповідно до цього посібника з експлуатації, [15.2](#).
- Якщо технічне обслуговування чи ремонт газонокосарки чи ножа для розпушування не виконати так, як описано в цьому посібнику з експлуатації, компоненти більше не зможуть працювати належним чином, а запобіжні пристрої можуть вийти з ладу. Це може призвести до тяжкого травмування чи навіть загибелі.
 - ▶ Замініть зношені та пошкоджені деталі.

- ▶ Технічне обслуговування чи ремонт газонокосарки необхідно виконувати відповідно до цього посібника з експлуатації.
- ▶ Технічне обслуговування ножа необхідно виконувати відповідно до цього посібника з експлуатації.
- Під час очищення, технічного обслуговування чи ремонту ножа користувач може порізатися гострими ріжучими краями. Це може призвести до травмування користувача.
 - ▶ Необхідно використовувати захисні рукавиці зі зносостійкого матеріалу.
- Під час заточування ніж може нагрітися. Користувач може отримати опіки.
 - ▶ Зачекайте доти, доки ніж охолоне.
 - ▶ Необхідно використовувати захисні рукавиці зі зносостійкого матеріалу.

5 Підготовка газонокосарки до роботи

5.1 Підготовка газонокосарки до роботи

Перед кожним використанням необхідно виконати такі кроки:

- ▶ Зняти пакувальний матеріал та транспортні запобіжники.
- ▶ Перевірити технічно безпечний стан наступних компонентів:
 - Газонокосарка, [ІІ](#) 4.6.1.
 - Ніж, [ІІ](#) 4.6.2.
- ▶ Очистити газонокосарку, [ІІ](#) 15.
- ▶ Перевірити стан ножа, [ІІ](#) 10.1.
- ▶ Установити ручку керування, [ІІ](#) 6.1.
- ▶ Залити моторне мастило, [ІІ](#) 6.3.
- ▶ Розкласти ручку керування, [ІІ](#) 8.1.
- ▶ Заправити газонокосарку, [ІІ](#) 7.
- ▶ Якщо під час косіння потрібно збирати скошену траву в кошик для трави: нависити кошик для трави, [ІІ](#) 6.2.2.
- ▶ Якщо під час косіння потрібно викидати скошену траву ззаду: зняти кошик для трави, [ІІ](#) 6.2.3.
- ▶ Відрегулювати висоту скошування, [ІІ](#) 11.2.
- ▶ Перевірити елементи керування, [ІІ](#) 10.2.
- ▶ Якщо ці кроки неможливо виконати: не використовуйте газонокосарку та зверніться до дилера STIHL.

6 Складання газонокосарки

6.1 Установлення ручки керування

- ▶ Зупиніть двигун.
- ▶ Установіть газонокосарку на рівній поверхні.

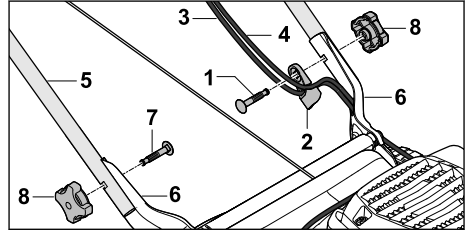

- ▶ Вставте гвинт (1) у натяжний блок для тросика (2).
- ▶ Вставте тросики (3 і 4) в блок для тросика (2).
- ▶ Утримуйте ручку керування (5) за тримачі (6) так, щоб отвори були на одній лінії.
- ▶ Просуньте гвинти (1 і 7) зсередини назовні крізь отвори.
- ▶ Накрутіть зіркоподібні ручки-гайки (8) та затягніть їх.

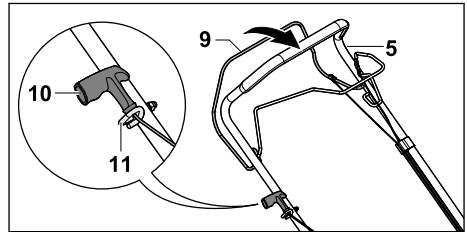

- ▶ Від'єднайте штекер свічки запалювання.
- ▶ Натисніть ручку перемикачання косіння (9) до ручки керування (5) та утримуйте в цьому положенні.
- ▶ Повільно потягніть ручку запуску (10) в напрямку натяжного блока для тросика (11).
- ▶ Вставте ручку запуску (10) в натяжний блок для тросика (11).
- ▶ Відпустіть ручку перемикачання косіння (9).
- ▶ Знову вставте штекер свічки запалювання.

Ручку керування (5) більше не потрібно знімати.

6.2 Складання, навішування та зняття кошика для трави

6.2.1 Установлення кошика для трави

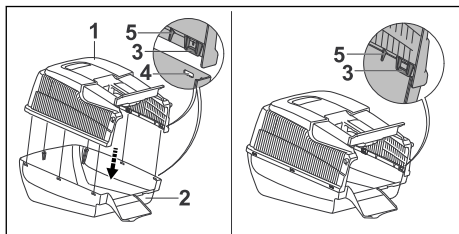

- ▶ Установіть верхню частину кошика для трави (1) на нижню (2). Усі накладки (3) та фіксатори (5) мають бути всередині. Накладки (3) мають бути розташовані на рівні отворів (4).
- ▶ Втисніть накладки (3) в отвори (4) одну за одною ззаду наперед. Накладки (3) входять у зачеплення з характерним звуком.

6.2.2 Навішування кошика для трави

- ▶ Зупиніть двигун.
- ▶ Установіть газонакосарку на рівній поверхні.

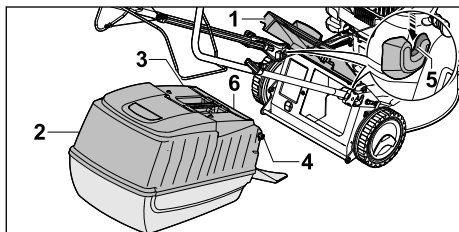

- ▶ Відкрийте й утримуйте клапан викидача (1).
- ▶ Тримавши кошик для трави (2) за ручку (3), вставте гачки (4) в заглиблення (5). Клапан (6) має бути закритий.
- ▶ Опустіть клапан викидача (1) на кошик для трави (2).

6.2.3 Зняття кошика для трави

- ▶ Зупиніть двигун.
- ▶ Установіть газонакосарку на рівній поверхні.
- ▶ Відкрийте й утримуйте клапан викидача.
- ▶ Зніміть кошик для трави за ручку нагорі.
- ▶ Закрийте клапан викидача.

6.3 Заливання моторного мастила

Моторне мастило змащує й охолоджує двигун.

Специфікація моторного мастила та заливний об'єм наведені в посібнику з експлуатації двигуна.

ВКАЗІВКА

- Прилад постачається без моторного мастила. Запуск двигуна з невеликою кількістю моторного мастила (чи без нього) може пошкодити газонакосарку.
 - ▶ Перед кожним запуском необхідно перевіряти рівень заповнення моторного мастила.
- ▶ Заливання моторного мастила необхідно виконувати відповідно до інструкцій, наведених у цьому посібнику з експлуатації.

7 Заправка газонакосарки

7.1 Заправка газонакосарки

ВКАЗІВКА

- Заливання невідповідного пального може пошкодити газонакосарку.
 - ▶ Дотримуйтеся вказівок посібника з експлуатації двигуна.
- ▶ Зупиніть двигун.
- ▶ Установіть газонакосарку на рівній поверхні.
- ▶ Очистьте область навколо кришки паливного бака вологою ганчіркою.

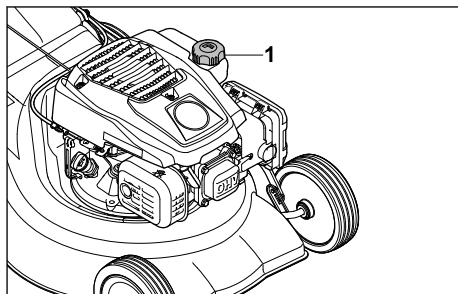

- ▶ Повертайте кришку паливного бака (1) проти годинникової стрілки доти, доки не зможете її зняти.
- ▶ Зніміть кришку паливного бака.
- ▶ Заливайте паливе так, щоб залишалася щонайменше 15 мм вільного місця до краю паливного бака.

- ▶ Установіть кришку на паливний бак.
- ▶ Поверніть кришку паливного бака за годинниковою стрілкою та затягніть її вручну. Так паливний бак буде закрито.

8 Установлення газонокосарки для користувача

8.1 Розкладання ручки керування

- ▶ Зупиніть двигун.
- ▶ Від'єднайте штекер свічки запалювання.
- ▶ Установіть газонокосарку на рівній поверхні.

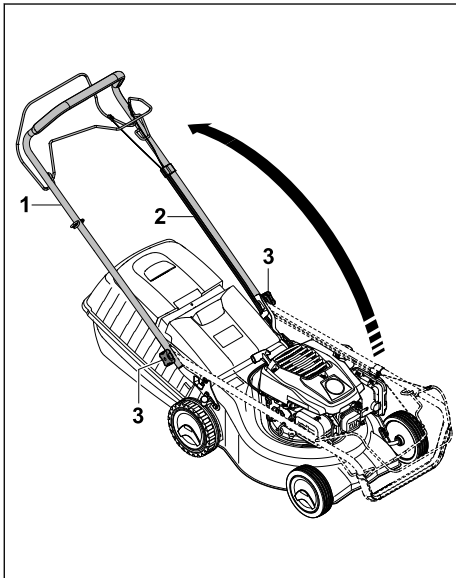

- ▶ Послабте зіркоподібні ручки-гайки (1), якщо вони затягнуті.
- ▶ Розкладіть ручку керування (2), слідкуючи за тим, щоб не затиснути тросики (3).
- ▶ Затягніть зіркоподібні ручки-гайки (1). Ручку керування (2) надійно з'єднано з газонокосаркою.

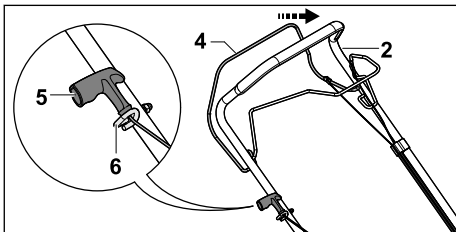

- ▶ Натисніть ручку перемикання косіння (4) до ручки керування (2) й утримуйте в цьому положенні.
- ▶ Повільно потягніть ручку запуску (5) в напрямку прямої для тросика (6).
- ▶ Вставте ручку запуску (5) в напрямку для тросика (6).
- ▶ Відпустіть ручку перемикання косіння (4).
- ▶ Знову встановіть штекер свічки запалювання.

8.2 Складання ручки керування

Для економії місця під час транспортування або зберігання ручку керування можна скласти.

- ▶ Зупиніть двигун.
- ▶ Витягніть штекер свічки запалювання.
- ▶ Установіть газонокосарку на рівній поверхні.
- ▶ Натисніть ручку перемикання косіння до ручки керування й утримуйте в цьому положенні.
- ▶ Вийміть ручку запуску із блока для тросика та повільно проведіть назад у напрямку двигуна.
- ▶ Відпустіть ручку перемикання косіння.
- ▶ Міцно тримаючи ручку керування, послабте зіркоподібні ручки-гайки.
- ▶ Складіть ручку керування вперед.

9 Запуск і вимикання двигуна

9.1 Запуск двигуна

- ▶ Установіть газонокосарку на рівній поверхні.

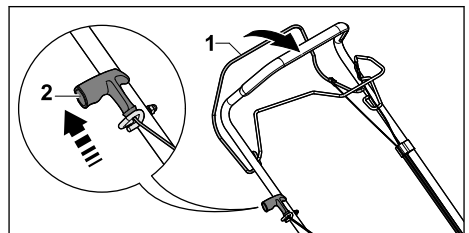

- ▶ Лівою рукою натисніть ручку перемикання косіння (1) до ручки керування й утримуйте в цьому положенні.
- ▶ Правою рукою повільно потягніть ручку запуску (2) до помітного опору.
- ▶ Швидко витягуйте ручку запуску (2) і відпустіть її доти, доки двигун не запрацює.

- ▶ Якщо двигун не запускається: дотримуйтеся вказівок посібника з експлуатації двигуна.

9.2 Зупинення двигуна



- ▶ Установіть газонокосарку на рівній поверхні.
- ▶ Відпустіть ручку перемикавання косіння. Двигун зупиняється.
- ▶ Залиште положення користувача.

10 Перевірка газонокосарки

10.1 Перевірка ножа

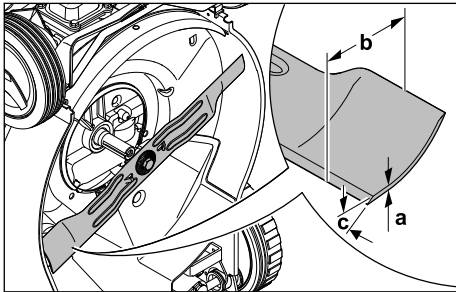
- ▶ Зупиніть двигун.
- ▶ Від'єднайте штекер свічки запалювання.
- ▶ Встановіть газонокосарку,  15.1.



- ▶ Виміряйте наступні величини:
 - Товщина a
 - Ширина b
 - Кут заточування c
- ▶ Якщо товщина чи ширина менші за мінімальні значення: замініть ніж,  19.2.
- ▶ Якщо кут заточування відрізняється від заданого: заточіть ніж,  19.2.
- ▶ У разі виникнення сумнівів або запитань: зверніться до сервісної служби STIHL.

10.2 Перевірка елементів керування

Відпустіть ручку перемикавання косіння та ручку перемикавання рушійного привода.

- ▶ Зупиніть двигун.
- ▶ Повністю потягніть ручку перемикавання косіння та ручку перемикавання рушійного привода в напрямку ручки керування та знову відпустіть.
- ▶ Якщо ручка перемикавання косіння та ручка перемикавання рушійного привода важко рухаються або не повертаються в початкове положення: не використовуйте газонокосарку та зверніться до дилера STIHL.

Ручка перемикавання косіння та ручка перемикавання рушійного привода вийшли з ладу.

11 Робота з газонокосаркою

11.1 Утримання та керування газонокосаркою

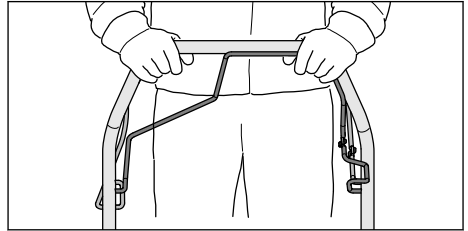

- ▶ Тримайте ручку керування обома руками так, щоб великі пальці охоплювали її.

11.2 Налаштування висоти скошування

Можна встановити 7 рівнів висоти скошування:

- 30 мм = положення 1
- 40 мм = положення 2
- 50 мм = положення 3
- 55 мм = положення 4
- 65 мм = положення 5
- 70 мм = положення 6
- 80 мм = положення 7

Ці положення вказано на газонокосарці.

Налаштування висоти скошування

- ▶ Зупиніть двигун. Ніж не повинен обертатися.
- ▶ Установіть газонокосарку на рівній поверхні.

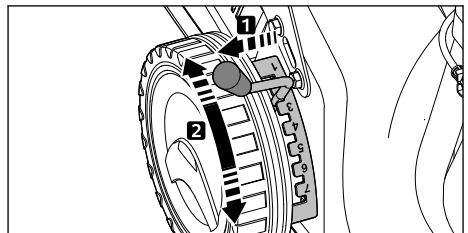

- ▶ Потягніть важіль (1) із заглиблення та встановіть його в необхідне положення.

11.3 Увімкнення й вимкнення рушійного привода

11.3.1 Увімкнення рушійного привода

- ▶ Установіть газонокосарку на рівній поверхні.
- ▶ Запустіть двигун.

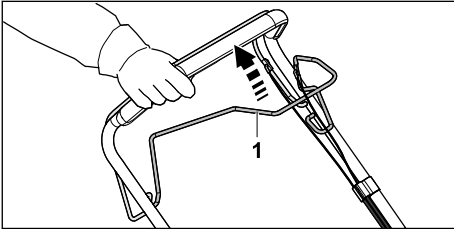

- ▶ Лівою рукою повністю потягніть ручку перемикачів рушійного привода (1) в напрямку ручки керування й утримуйте, так щоб великий палець охоплював ручку керування. Газонокосарка починає рухатися.

11.3.2 Вимкнення рушійного привода

- ▶ Відпустіть ручку перемикачів рушійного привода.
- ▶ Зачекайте, доки газонокосарка зупиниться.

11.4 Косіння



- ▶ Під час роботи з увімкненим рушійним приводом: обережно ведіть газонокосарку вперед.

- ▶ Під час роботи з вимкненим рушійним приводом: Повільно та обережно переміщайте газонокосарку вперед.

11.5 Спорожнення кошика для трави

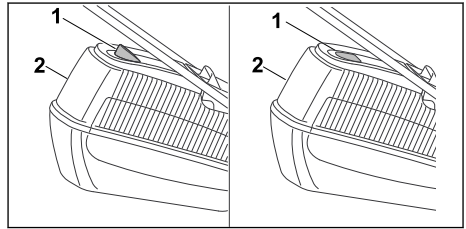

Потік повітря, створюваний ножем, піднімає індикатор рівня заповнення (1). Якщо кошик для трави заповнено, потік повітря припиняється. Якщо потік повітря замалий, індикатор рівня заповнення (1) повертається у стан простоювання. Це вказує на необхідність спорожнити кошик для трави (2).

Функціонування індикатора рівня заповнення (1) без обмежень можливе лише у випадку оптимального потоку повітря. Зовнішні фактори, такі як волога, густа чи висока трава, низька висота скошування, забруднення тощо, можуть вплинути на потік повітря та функціонування індикатора рівня заповнення.

- ▶ Якщо індикатор рівня заповнення (1) повертається у стан спокою: Спорожніть кошик для трави (2).
- ▶ Зупиніть двигун.
- ▶ Зніміть кошик для трави (2).

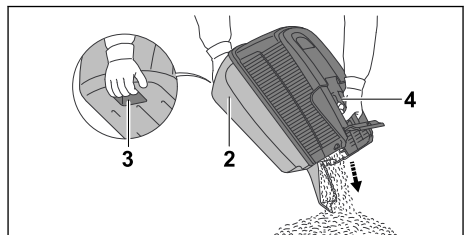

- ▶ Тримайте кошик для трави (2) за ручку (4) та притримуйте другою рукою міцно за ручку (2) ззаду.
- ▶ Спорожніть кошик для трави (2).
- ▶ Установіть кошик для трави (2).

12 Після закінчення роботи

12.1 Після закінчення роботи

- ▶ Зупиніть двигун.
- ▶ Якщо газонокосарка мокра: зачекайте, доки газонокосарка висохне.
- ▶ Виконайте чищення газонокосарки.

13 Транспортування

13.1 Транспортування газонокосарки

- ▶ Зупиніть двигун.
Ніж не повинен обертатися.
- ▶ Від'єднайте штекер свічки запалювання.

Переміщення газонокосарки

- ▶ Повільно та обережно переміщайте газонокосарку вперед.

Перенесення газонокосарки

- ▶ Необхідно використовувати робочі рукавички зі зносостійкого матеріалу.
- ▶ Зніміть кошик для трави.

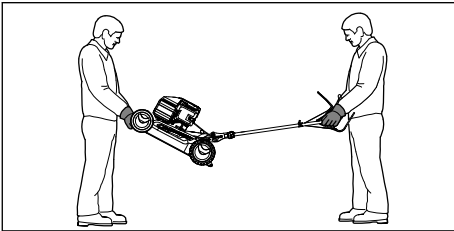

- ▶ На випадок, якщо газонокосарку потрібно перенести з відкидною ручкою керування:
 - ▶ Одна людина має тримати газонокосарку обома руками за корпус спереду, а друга – обома руками за ручку керування.
 - ▶ Підніміть та перенесіть газонокосарку вдвох.

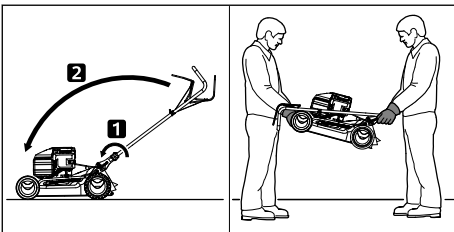

- ▶ Якщо газонокосарку потрібно перенести зі складеною ручкою керування:
 - ▶ Складіть ручку керування.
 - ▶ Одна людина має тримати газонокосарку обома руками за корпус спереду, а друга – обома руками за ручку керування.

- ▶ Підніміть та перенесіть газонокосарку вдвох.

Транспортування газонокосарки транспортним засобом

- ▶ Закріпіть газонокосарку вертикально таким чином, щоб вона не могла вільно рухатися.

14 Зберігання

14.1 Зберігання газонокосарки

- ▶ Зупиніть двигун і дайте йому охолонути.
- ▶ Від'єднайте штекер свічки запалювання.
- ▶ Зберігати газонокосарку необхідно з дотриманням таких умов:
 - Газонокосарка перебуває в недоступному для дітей місці.
 - Газонокосарка перебуває в сухому та чистому стані.
 - Газонокосарка не може перекинутися.
 - Газонокосарка не може відкотитися.
- Якщо газонокосарка зберігається понад 3 місяці:
 - ▶ Дайте газонокосарці попрацювати, доки не закінчиться пальне.
 - ▶ Зверніться до офіційного дилера STIHL для очищення паливного бака.
 - ▶ Моторне мастило потрібно замінювати так, як зазначено в посібнику з експлуатації двигуна.
 - ▶ Викрутіть свічку запалювання.



ПОПЕРЕДЖЕННЯ

- Якщо витягувати ручку запуску, коли штекер свічки запалювання вийнятий, назовні можуть потрапити іскри. У легкозаймистому чи вибухонебезпечному середовищі іскріння може спричинити пожежу та вибух. Це може призвести до тяжкого травмування чи навіть загибелі людей, а також до майнової шкоди.
 - ▶ Тримайте штекер свічки запалювання на безпечній відстані від отвору для свічки запалювання.
- ▶ Кілька раз витягніть ручку запуску та відпустіть її.
- ▶ Вкрутіть свічку запалювання та щільно затягніть її.

15 Чистка

15.1 Установлення газонокосарки

- ▶ Дайте газонокосарці попрацювати, доки не закінчиться пальне.
Двигун повинен зупинитися.

- ▶ Установіть газонокосарку на рівній поверхні.
- ▶ Зніміть кошик для трави.
- ▶ Установіть для висоти скошування положення 1,  11.2.
- ▶ Відчепіть ручку запуску від прямої для тротика.

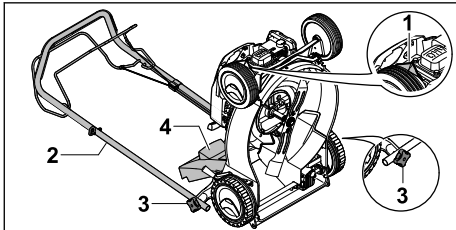

- ▶ Витягніть штекер свічки запалювання (1).
- ▶ Міцно тримаючи ручку керування (2), послабте зірководібні ручки-гайки (3).
- ▶ Відкиньте ручку керування (2) назад.
- ▶ Відкрийте та утримуйте клапан викидача (4).
- ▶ Поверніть газонокосарку назад.

15.2 Очищення газонокосарки

- ▶ Зупиніть двигун.
- ▶ Зачекайте, доки газонокосарка охолоне.
- ▶ Від'єднайте штекер свічки запалювання.
- ▶ Для чистки газонокосарки використовуйте вологу ганчірку.
- ▶ Для очищення вентиляційних отворів використовуйте пензель.
- ▶ Установіть газонокосарку.
- ▶ Виконайте чистку зони навколо ножа та самого ножа за допомогою дерев'яної палички, м'якої щітки чи вологої ганчірки.
- ▶ Установіть штекер свічки запалювання.

ВКАЗІВКА

- Очищення під високим тиском або струменем води може пошкодити прилад.
 - ▶ Не очищайте прилад під високим тиском або струменем води.

16 Технічне обслуговування

16.1 Періодичність техобслуговування

Періодичність техобслуговування залежить від умов навколишнього середовища та робочих умов. Компанія STIHL рекомендує дотримуватися такої періодичності техобслуговування:

Двигун

- ▶ Двигун треба обслуговувати так, як зазначено в посібнику з експлуатації двигуна.

Газонокосарка

- ▶ Щорічно перевіряйте стан газонокосарки в офіційного дилера STIHL.

16.2 Зняття й установлення ножа

16.2.1 Зняття ножа

- ▶ Зупиніть двигун.
- ▶ Від'єднайте штекер свічки запалювання.
- ▶ Установіть газонокосарку.

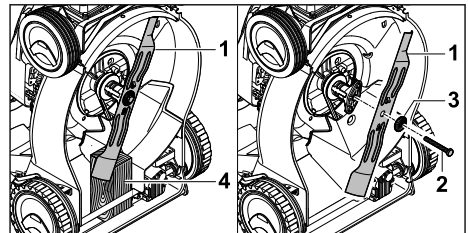

- ▶ Заблокуйте ніж (1) дерев'яним брусом (4).
- ▶ Викрутіть гвинт (2) і зніміть його разом із шайбою (3).
- ▶ Зніміть ніж (1).
- ▶ Утилізуйте гвинт (2) і шайбу (3).
Для встановлення ножа (1) використовуйте нові гвинт і шайбу.

16.2.2 Установлення ножа

- ▶ Зупиніть двигун.
- ▶ Від'єднайте штекер свічки запалювання.
- ▶ Установіть газонокосарку.

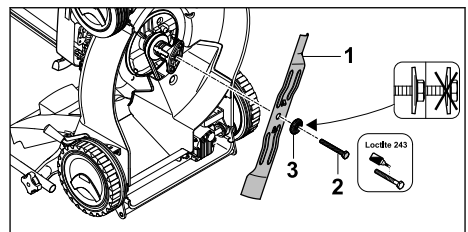

- ▶ Установіть нову шайбу (3) на новий гвинт (2).
- ▶ Нанесіть на різьбу гвинта (2) речовину Loctite 243 для фіксації.
- ▶ Установіть ніж (1) так, щоб виступи на контактній поверхні ввійшли в заглиблення на ножі (1).
- ▶ Закрутіть гвинт (2) разом із шайбою (3).

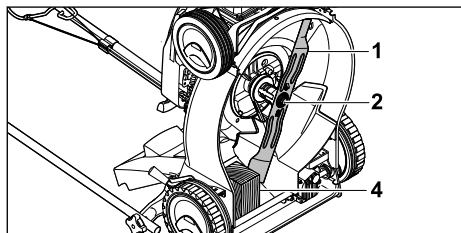

- ▶ Заблокуйте ніж (1) дерев'яним брусом (4).
- ▶ Затягніть гвинт (2) з моментом 65 Н·м.

16.3 Заточування та балансування ножів

Щоб навчитися правильно заточувати та балансувати ніж, потрібна велика практика.

Для заточування та балансування ножа компанія STIHL рекомендує звертатися до офіційного дилера STIHL.



ПОПЕРЕДЖЕННЯ

- Ніж має гострі ріжучі краї. Користувач може порізатися.
 - ▶ Необхідно використовувати захисні рукавиці зі зносостійкого матеріалу.

- ▶ Зупиніть двигун.
- ▶ Від'єднайте штекер свічки запалювання.
- ▶ Установіть газонокосарку.
- ▶ Зніміть ніж.
- ▶ Заточіть ніж. Водночас звертайте увагу на кут заточування й охолоджуйте ніж,  19.2. Не можна допускати, щоб під час заточування поверхня ножа набула синюватого кольору.
- ▶ Установіть ніж.
- ▶ У разі виникнення сумнівів або запитань: зверніться до дилера STIHL.

17 Ремонт

17.1 Ремонт косарки

Користувач не повинен самостійно ремонтувати газонокосарку та ніж.

- ▶ У разі пошкодження газонокосарки або ножа: не використовуйте це обладнання і зверніться до офіційного дилера STIHL.
- ▶ Якщо вказівні таблички буде пошкоджено або вони стануть нерозбірливими: зверніться до офіційного дилера STIHL для заміни пошкодженої вказівної таблички.

18 Усунення неполадок

18.1 Усунення несправностей газонокосарки

Несправність	Причина	Усунення
Двигун не запускається.	Ручка перемикачів косиння ненатиснута.	▶ Запуск двигуна необхідно виконувати відповідно до цього посібника з експлуатації.
	Паливний бак порожній.	▶ Заправте газонокосарку.
	Забився паливопровід.	▶ зверніться до офіційного дилера STIHL.
	Погане, забруднене чи старе пальне в баку.	▶ Використовуйте свіже фірмове пальне (неетилований бензин).
	Забився повітряний фільтр.	▶ Очистіть або замініть повітряний фільтр, як зазначено в посібнику з експлуатації двигуна.
	Витягнуто штекер свічки запалювання чи кабель запалювання погано прикріплено до штекера.	▶ Установіть штекер свічки запалювання. ▶ Перевірте з'єднання між кабелем запалювання та штекером.
	Обгорів ізолятор свічки запалювання чи пошкоджена сама свічка; неправильна відстань між електродами.	▶ Очистьте чи замініть свічку запалювання. ▶ Відрегулюйте відстань між електродами.
	Завеликий опір на ножі.	▶ Налаштуйте більшу висоту скошування. ▶ Увімкніть двигун на нижчій траві.
Ускладнений запуск двигуна чи потужність	Забився корпус косарки.	Очистьте газонокосарку.

Несправність	Причина	Усунення
Двигуна знижується.	Швидкість руху завелика для встановленої висоти скошування.	Відрегулюйте висоту скошування або косіть повільніше.
	У паливному баку та карбюраторі є вода, або карбюратор засмітився.	Спорожніть паливний бак, очистьте паливопровід і карбюратор.
	Забився бак.	зверніться до офіційного дилера STIHL.
	Забився повітряний фільтр.	Очистіть або замініть повітряний фільтр, як зазначено в посібнику з експлуатації двигуна.
	Обгорів ізолятор свічки запалювання.	Очистьте чи замініть свічку запалювання.
	Двигун дуже нагрівається.	Дуже низький рівень моторного мастила.
Ребра охолодження забруднені.		Очистьте газонокосарку.
Газонокосарка сильно вібрує.	Ніж пошкоджено.	замініть ніж.
	Ніж неправильно встановлено.	Установіть ніж.
Трава скошується неохайно.	Ніж тупий або зношений.	Наточіть або замініть ніж.

19 Технічні дані

- RM 248.2 T: 46 см
- RM 253.2 T: 51 см

19.1 Газонокосарки STIHL RM 248.2 T, RM 253.2 T

- Тип двигуна:
 - RM 248.2 T: STIHL EVC 200
 - RM 253.2 T: STIHL EVC 200
- Робочий об'єм:
 - RM 248.2 T: 139 см³
 - RM 253.2 T: 139 см³
- Потужність:
 - RM 248.2 T: 2,1 кВт (2,8 к. с.) при 2800 об/хв
 - RM 253.2 T: 2,1 кВт (2,8 к. с.) при 2800 об/хв
- Кількість обертів:
 - RM 248.2 T: 2800 об/хв
 - RM 253.2 T: 2800 об/хв
- Максимальна місткість паливного бака: 900 см³ (0,9 л)
- Вага:
 - RM 248.2 T: 28 кг
 - RM 253.2 T: 29 кг
- Максимальна місткість кошика для трави: 55 л
- Ширина скошування:

19.2 Ніж

- Мінімальна товщина a: 2,0 мм
- Мінімальна ширина b: 55 мм
- Кут заточування c: 30°

19.3 Значення шуму та вібрації

RM 248.2 T

- Показник K (відхилення) для рівня гучності становить 2 дБ(A). Показник K для гарантованого рівня звукової потужності становить 1,2 дБ(A). Значення K (відхилення) для значень вібрації становить 1,40 м/с².
- Рівень гучності L_{рА}, вимірний згідно з EN ISO 5395-2: 80 дБ(A)
 - Гарантований рівень звукової потужності L_{WAd}, вимірний згідно з 2000/14/ЄС / S.I. 2001/1701: 94 дБ(A)
 - Значення вібрації a_{рв} на ручці керування, вимірне відповідно до EN ISO 5395-2: 2,80 м/с²

RM 253.2 T

- Показник K (відхилення) для рівня гучності становить 2 дБ(A). Показник K для гарантова-

ного рівня звукової потужності становить 1,4 дБ(А). Значення К (відхилення) для значення вібрації становить 2,2 м/с².

- Рівень гучності L_{рА}, вимірний згідно з EN ISO 5395-2: 84 дБ(А)
- Гарантований рівень звукової потужності L_{WAd}, вимірний згідно з 2000/14/ЄС / S.I. 2001/1701: 97 дБ(А)
- Значення вібрації a_{нв} на ручці керування, вимірне відповідно до EN ISO 5395-2: 5,50 м/с²

Інформацію про виконання Директиви для роботодавців щодо вібрації 2002/44/ЄС і S.I. 2005/1093 можна переглянути за посиланням www.stihl.com/vib.

19.4 REACH

REACH означає розпорядження ЄС для реєстрації, оцінки та допуску хімікалій.

Інформація щодо виконання розпорядження REACH подана за посиланням www.stihl.com/reach.

19.5 Встановлена тривалість використання

Повна встановлена тривалість використання становить до 30 років.

Встановлена тривалість використання передбачає регулярне технічне обслуговування та догляд відповідно до вимог інструкції з експлуатації.

20 Комплектуючі та приладдя

20.1 Запасні частини та приладдя

STIHL Дані символи позначають оригінальні комплектуючі STIHL та оригінальне приладдя STIHL.

Компанія STIHL рекомендує використовувати оригінальні запчастини STIHL та оригінальне приладдя STIHL.

Незважаючи на постійне спостереження ринку, компанія STIHL не може оцінити надійність, безпеку та придатність запасних частин та приладдя інших виробників та не несе відповідальності за їх використання.

Оригінальні запчастини STIHL та оригінальне приладдя STIHL можна придбати у спеціалізованих дилерів STIHL.

20.2 Основні запчастини

Компанія STIHL не несе відповідальності за матеріальні збитки та травмування людей, спричинені застосуванням недозволеного навісного обладнання й запасних частин.

- Ніж RM 248 T: 6350 702 0103
- Ніж RM 253 T: 6371 702 0102
- Гвинт кріплення ножа: 9008 319 9028
- Шайба: 0000 702 6600

21 Утилізація

21.1 Утилізація газонокосарки

Інформацію щодо утилізації можна отримати в місцевій адміністрації чи в офіційного дилера STIHL.

Неправильна утилізація може зашкодити здоров'ю та забруднити навколишнє середовище.

- ▶ Відправляйте продукцію STIHL, включно з упаковкою, у відповідний пункт збору для переробки відповідно до місцевих норм.
- ▶ Не утилізуйте з побутовим сміттям.

22 Сертифікат відповідності нормам ЄС

22.1 Газонокосарки STIHL RM 248.2 T, RM 253.2 T

STIHL Tirol GmbH
Hans Peter Stihl-Straße 5
6336 Langkampfen (Лангкампфен)

Австрія

заявляє під власну відповідальність, що

- Тип конструкції: газонокосарка
- Марка: STIHL
- Тип: RM 248.2 T, 253.2 T
- Ширина скошування:
 - RM 248.2 T: 46 см
 - RM 253.2 T: 51 см
- Серійний ідентифікатор:
 - RM 248.2 T: 6350
 - RM 253.2 T: 6371

відповідає застосовним положенням Директив 2000/14/ЄС, 2006/42/ЄС, 2014/30/ЄС і 2011/65/ЄС, було розроблено та виготовлено відповідно до версій зазначених нижче стандартів, чинних на дату виробництва: EN ISO 5395-1, EN ISO 5395-2 і EN ISO 14982.

Партнерська організація:
TÜV Rheinland LGA Products GmbH

Tillystraße 2

90431 Nürnberg (Нюрнберг, Німеччина)
 Вимірний та гарантований рівні звукової
 потужності було визначено відповідно до
 Директиви 2000/14/ЄС, Додаток VIII.

- Вимірний рівень звукової потужності
 RM 248.2 T: 93,2 дБ(A)
- Гарантований рівень звукової потужності
 RM 248.2 T: 94 дБ(A)
- Вимірний рівень звукової потужності
 RM 253.2 T: 96,0 дБ(A)
- Гарантований рівень звукової потужності
 RM 253.2 T: 97 дБ(A)

Технічна документація зберігається в компанії
 STIHL Tirol GmbH.

Рік випуску та серійний номер вказано на
 газонокосарці.

Лангкампфен, 02.07.2021

STIHL Tirol GmbH

в. о. 

Матіас Фляйшер, керівник науково-дослід-
 ницького відділу

в. о. 

Свен Ціммерманн, Начальник відділу якості

22.2 Знак відповідності



Інформація щодо сертифікатів та заяв
 про відповідність вимогам ЕАС, які під-
 тверджують виконання технічних Дирек-
 тив та вимог Митного Союзу є на сайтах
www.stihl.ru/eac або її можна замовити
 по телефону у відповідному національ-
 ному представництві STIHL.  23.1.



Технічні Директиви та вимоги України
 виконуються.

23 Адреси

23.1 STIHL Hauptverwaltung

ANDREAS STIHL AG & Co. KG
 Badstrasse 115
 71336 Waiblingen
 Німеччина

23.2 Дочірні компанії STIHL

РОСІЙСЬКА ФЕДЕРАЦІЯ

РОССИЙСКАЯ ФЕДЕРАЦИЯ
 ООО "АНДРЕАС ШТИЛЬ МАРКЕТИНГ"
 наб. Обводного канала, дом 60, литера А,
 помещ. 1-Н, офис 200
 192007 Санкт-Петербург, Россия
 Горячая линия: +7 800 4444 180
 Эл. почта: info@stihl.ru

УКРАЇНА

ТОВ «Андреас Штіль»
 вул. Антонова 10, с. Чайки
 08135 Київська обл., Україна
 Телефон: +38 044 393-35-30
 Факс: +380 044 393-35-70
 Горяча лінія: +38 0800 501 930
 E-mail: info@stihl.ua

23.3 Представники STIHL

БІЛАРУСЬ

Представительство
 ANDREAS STIHL AG & Co. KG
 ул. К. Цеткин, 51-11а
 220004 Минск, Беларусь
 Горячая линия: +375 17 200 23 76

КАЗАХСТАН

Представительство
 ANDREAS STIHL AG & Co. KG
 ул. Шагабутдинова, 125А, оф. 2
 050026 Алматы, Казахстан
 Горячая линия: +7 727 225 55 17

23.4 Імпортери STIHL

РОСІЙСЬКА ФЕДЕРАЦІЯ

ООО "ШТИЛЬ ЗЮДВЕСТ"
 350000, Российская Федерация,
 г. Краснодар, ул. Западный обход, д. 36/1

ООО "ФЛАГМАН"

194292, Российская Федерация,
 г. Санкт-Петербург, 3-ий Верхний переулоч, д.
 16 литер А, помещение 38

ООО "ПРОГРЕСС"

107113, Российская Федерация,
 г. Москва, ул. Маленковская, д. 32, стр. 2

ООО "АРНАУ"

236006, Российская Федерация,
 г. Калининград, Московский проспект, д. 253,
 офис 4

ООО "ИНКОР"

610030, Российская Федерация,
г. Киров, ул. Павла Корчагина, д. 1Б

ООО "ОПТИМА"

620030, Российская Федерация,
г. Екатеринбург, ул. Карьерная д. 2, Помеще-
ние 1

ООО "ТЕХНОТОРГ"

660112, Российская Федерация,
г. Красноярск, ул. Парашютная, д. 15

ООО "ЛЕСОТЕХНИКА"

664540, Российская Федерация,
с. Хомутово, ул. Чапаева, д. 1, оф. 39

УКРАЇНА

ТОВ «Андреас Штіль»

вул. Антонова 10, с. Чайки
08135 Київська обл., Україна

БІЛАРУСЬ

ООО «ПИЛАКОС»

ул. Тимирязева 121/4 офис 6
220020 Минск, Беларусь

УП «Беллесэкспорт»

ул. Скрыганова 6.403
220073 Минск, Беларусь

КАЗАХСТАН

ИП «ВОРОНИНА Д.И.»

пр. Райымбека 312
050005 Алматы, Казахстан

КИРГИЗСТАН

ОсОО «Муза»

ул. Киевская 107
720001 Бишкек, Киргизия

АРМЕНИЯ

ООО «ЮНИТУЛЗ»

ул. Г. Парпеци 22
0002 Ереван, Армения

Мазмұны

1	Сөз басы.....	265
2	Осы Пайдалану нұсқаулығы туралы ақпарат.....	266
3	Шолу.....	266
4	Қауіпсіздік техникасы ережелері.....	267

5	Көгалшапқышты пайдалануға дайындау.....	273
6	Көгалшапқышты құрастыру.....	273
7	Көгалшапқышқа отын құю.....	274
8	Көгалшапқышты пайдаланушы үшін реттеу.....	275
9	Моторды іске қосу және тоқтату.....	276
10	Көгалшапқышты тексеру.....	276
11	Көгалшапқышпен жұмыс істеу.....	277
12	Жұмыс аяқталғаннан кейін.....	278
13	Тасымалдау.....	278
14	Сақтау шарттары.....	279
15	Тазарту.....	279
16	Қызмет көрсету.....	279
17	Жөндеу.....	280
18	Ақаулықтарды көтіру.....	281
19	Техникалық сипаттамалар.....	282
20	Қосалқы бөлшек (жинақтаушы) және құрал-жабдықтар.....	283
21	Көдеге жарату.....	283
22	ЕО нормаларына сәйкестік сертификаты.....	283
23	Мекенжайлар.....	284

1 Сөз басы

Қымбатты сатып алушылар,

STIHL таңдағаныңыз үшін қуаныштымыз. Біз өзіміздің жоғары сапалы өнімдерімізді клиенттеріміздің қажеттіліктеріне сәйкес әзірлейміз және өндіреміз. Тіпті төтенше жүктемелердің өзінде жоғары дәрежелі сенімділікке ие өнімдер осылай жасалады.

STIHL компаниясы да қызмет көрсетудегі жоғары сапаны жақтайды. Біздің мамандандырылған дилерлеріміз білікті кеңес береді және оқытады, сондай-ақ жан-жақты техникалық қолдау көрсетеді.

STIHL компаниясы табиғатқа өзінің ұқыпты мен жауапты көзқарасы туралы ашыла мәлімдейді. Осы пайдалану жөніндегі нұсқаулық сіздің STIHL бұйымыңызды сенімді және экологиялық күйінде ұзақ мерзім бойы пайдалануға мүмкіндік береді.

Сеніміңіз үшін сізге алғыс білдіреміз және STIHL өнімдерінен көп ләззат алуыңызды тілейміз.



Д-р. Николас Штиль

МАҢЫЗДЫ ҚОЛДАНУДЫҢ АЛДЫНДА ОҚЫП ШЫҒЫҢЫЗ ЖӘНЕ САҚТАП ҚОЙЫҢЫЗ.

2 Осы Пайдалану нұсқаулығы туралы ақпарат

2.1 Қолданылатын құжаттар

Бұл пайдалану жөніндегі нұсқаулық 2006/42/ЕС деген ЕҚ директивасына сәйкес өндірушінің түпнұсқа пайдалану жөніндегі нұсқаулығы аудармасы болып табылады.

Жергілікті қауіпсіздік техникасының ережелері қолданылады.

- ▶ Аталмыш пайдалану жөніндегі нұсқаулыққа қоса төмендегі құжаттарды оқып шығыңыз, түсініп алыңыз және сақтап қойыңыз:
 - STIHL EVC 200.3 қозғалтқышының пайдалану жөніндегі нұсқаулығы

2.2 Мәтіндегі ескертулердің таңбаламасы



Қауіп

- Ескерту, ауыр жарақат келтіруі немесе өлімге себеп болуы мүмкін қауіптілікті білдіреді.
 - ▶ Аталған шаралар, күрделі жарақаттан немесе өлімнен құтылуға көмектеседі.



Сақтандыру

- Ескерту, ауыр жарақат келтіруі немесе өлімге себеп болуы мүмкін қауіптілікті көрсетеді.
 - ▶ Аталған шаралар, күрделі жарақаттан немесе өлімнен құтылуға көмектеседі.

Нұсқау

- Ескерту, мүліктік нұқсан келтіруі мүмкін қауіптілікті көрсетеді.
 - ▶ Аталған шаралар, мүлікке нұқсан келтіруден құтылуға көмектеседі.

2.3 Мәтіндегі нышандар



Бұл нышан осы Пайдалану нұсқаулығындағы бір тарауға қатысты болып келеді.

3 Шолу

3.1 көгалшапқыш

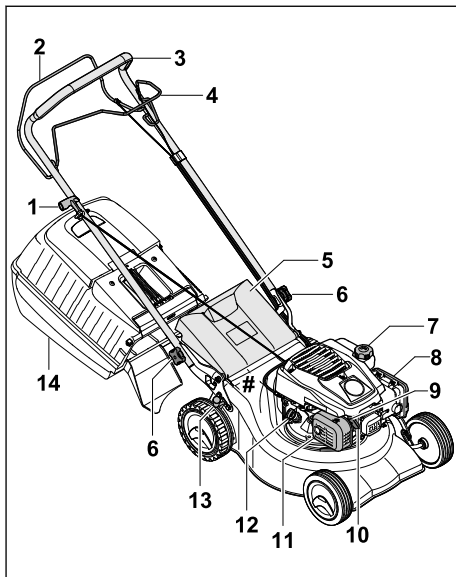

- 1 Іске қосу механизмінің тұтқасы**
Іске қосу механизмінің тұтқасы қозғалтқышты оталдыру үшін қолданылады.
- 2 Шабу жетегінің қосқыш иінтірегі**
Шабу жетегінің қосқыш иінтірегі қозғалтқышты оталдыру және сөндіру үшін қолданылады.
- 3 Бас тұтқа**
Бас тұтқа көгалшапқышты ұстау, бағыттау және тасымалдау үшін пайдаланылады.
- 4 Қозғалғыш механизм жетегінің қосқыш иінтірегі**
Қозғалғыш механизм жетегінің қосқыш иінтірегі қозғалғыш механизм жетегін қосып өшіреді.
- 5 Лақтырманың қақпағы**
Лақтырманың қақпағы лақтырма науасын жабады.
- 6 Жұлдыз тәрізді тұтқалы гайка**
Жұлдыз тәрізді тұтқалы гайка бас тұтқаны көгалшапқышқа қысады.
- 7 Жанармай бағының қақпағы**
Жанармай бағының қақпағы бензин құюға арналған саңылауды жауып тұрады.
- 8 Сүзгі қақпағы**
Сүзгі қақпағы ауа сүзгісін жауып тұрады.

9 Оталдыру білтесі

Оталдыру білтесі қозғалтқыштағы жанармай-ауа қоспасын тұтандырады.

10 Оталдыру білтесі сымының штекері

Оталдыру білтесі сымының штекері оталдыру сымын оталдыру білтесімен байланыстырады.

11 Дыбысты басқыш

Дыбысты басқыш көгалшапқыштың шуыл эмиссиясын азайтады.

12 Мотор майының қақпағы

Мотор майының қақпағы мотор майын құюға арналған саңылауды жауып тұрады.

13 Иіңгірек

Иіңгірек кесік биіктігін реттеу үшін пайдаланылады.

14 Шөп жинағыш

Шөп жинағыш шабылған шөпті жинайды.

Машина нөмірі жазылған төлқұжат**3.2 Белгілер**

Белгілер көгалшапқыш корпусына қыстырылған болуы мүмкін және төмендегіні білдіреді:



Өнімдердің шуыл эмиссиясын салыстыруға мүмкіндік беретін, 2000/14/ЕС директивасына сәйкес dB(A) өлшем бірлігімен алынған кепілді дыбыстық қуат деңгейі.

Бұл белгі жанармай бағының қақпағын білдіреді.



Бұл белгі мотор майының қақпағын білдіреді.



Қозғалтқышты іске қосу / тоқтату.



Қозғалғыш механизм жетегін қосыңыз.

4 Қауіпсіздік техникасы ережелері**4.1 Ескерту белгілері**

Көгалшапқыштағы ескерту белгілері төмендегіні білдіреді:



Қауіпсіздік техникасының нұсқауларын және тиісті шараларды орындаңыз.



Пайдалану жөніндегі нұсқаулықты оқып шығыңыз, түсініп алыңыз және сақтап қойыңыз.



Лақтырылатын бөгде заттар бойынша қауіпсіздік техникасының нұсқауларын және тиісті шараларды орындаңыз.



Айналмалы пышақпен жанаспаңыз.



От алдыру білтесі сымының штекерін тасымалдау, сақтау, техникалық қызмет көрсету немесе жөндеу кезінде суырып алыңыз.



Қауіпсіз арақашықтықты сақтаңыз.

4.2 Мақсаты бойынша қолдану

STIHL RM 248 T немесе RM 253 T көгалшапқышы құрғақ көгалды шабуға арналған.

▲ Сақтандыру

- Көгалшапқыш тиісінше пайдаланылмаса, адамдар ауыр жарақат алуы не қаза табуы немесе материалдық зияннан зардап шегуі мүмкін.
 - ▶ Көгалшапқышты аталмыш пайдалану жөніндегі нұсқаулықта және қозғалтқыштың пайдалану жөніндегі нұсқаулығында сипатталғандай пайдаланыңыз.

4.3 Пайдаланушыға қойылатын талаптар**▲ Сақтандыру**

- Біліксіз пайдаланушылар көгалшапқыш тәуекелдерін анықтай алмауы және бағалай алмауы мүмкін. Пайдаланушы немесе басқа адамдар ауыр немесе қазалы жарақат алуы мүмкін.
 - ▶ Пайдалану жөніндегі нұсқаулықты оқып шығыңыз, түсініп алыңыз және сақтап қойыңыз.
 - ▶ Көгалшапқышты басқа адамға табыстаған жағдайда: көгалшапқыштың және қозғалтқыштың пайдалану жөніндегі нұсқаулығын бірге беріңіз.
 - ▶ Пайдаланушы мына талаптарды орындайтындығына көз жеткізіңіз:



- Пайдаланушының тиісті жабдығы бар.
 - Пайдаланушының дене, сезім және ақыл-ой қалпы көгалшапқышты басқаруға және жұмыс істеуге жеткілікті. Егер пайдаланушының дене, сезім немесе ақыл-ой қабілеті шектеулі болса, ол құрылғымен тек бақылау астында немесе жауапты тұлғаның нұсқаулары бойынша ғана жұмыс істей алады.
 - Пайдаланушы көгалшапқыш тәуекелдерін анықтай алады және бағалай алады.
 - Пайдаланушы жазатайым оқиғалар мен залал үшін жауапты екендігін біледі.
 - Пайдаланушы көмелетке толған немесе ұлттық ережелерге сәйкес кәсібі бойынша қадағалауда оқытылған.
 - Пайдаланушы көгалшапқышты алғаш рет пайдаланбас бұрын STIHL делдалынан немесе білікті тұлғадан нұсқау алған.
 - Пайдаланушының жұмысына ішімдік, дәрі-дәрмек немесе есірткі әсері кедергі келтірмейді.
- ▶ Түсініксіз мәселелер болған жағдайда: STIHL делдалына жолығыңыз.

4.4 Киім және жабдық

▲ Сақтандыру

- Жұмыс барысында әртүрлі заттар жоғары жылдамдықпен лақтырылуы мүмкін. Пайдаланушы жарақат алуы мүмкін.
 - ▶ Төзімді материалдан жасалған ұзын шалбар киіңіз.
- Жұмыс барысында шуыл туындайды. Шуыл есту қабілетіне зиян келтіруі мүмкін.
 - ▶ Қорғау құлақпақтарын тағыңыз.
- Жұмыс барысында шаң көтерілуі мүмкін. Жұтылған шаң денсаулыққа зиян келтіруі және аллергиялық реакциялар тудыруы мүмкін.
 - ▶ Шаң көтерілген жағдайда: шаңнан қорғайтын маска киіңіз.
- Жұмысқа сай емес киім ағашқа, бұталарға және көгалшапқышқа ілініп қалуы мүмкін. Киімі жұмысқа сай емес пайдаланушылар ауыр жарақат алуы мүмкін.
 - ▶ Денеге жанасатын киім киіңіз.
 - ▶ Шәлі мен өшекейлерді шешіп қойыңыз.
- Тазалау, техникалық қызмет көрсету немесе тасымалдау кезінде пайдаланушыға

құрылғының пышағы тиіп кетуі мүмкін.

Пайдаланушы жарақат алуы мүмкін.

- ▶ Төзімді материалдан жасалған қорғаныш қолғаптарын киіңіз.
- ▶ Табаны сырғанамайтын, берік, жабық аяқ киім киіңіз.
- Жұмысқа жарамсыз аяқ киім киген болса, пайдаланушы тайып құлауы мүмкін. Пайдаланушы жарақат алуы мүмкін.
- Пышақты қайраған кезде материал бөлшектері ұшып шығуы мүмкін. Пайдаланушы жарақат алуы мүмкін.
 - ▶ Жақсы жанасатын қорғаныш көзілдірік тағыңыз. Жұмысқа сай келетін қорғаныш көзілдірігі EN 166 стандартына немесе ұлттық нормаларға сәйкес тексерілген және тиісті таңбаламасымен еркін саудада қолжетімді.
 - ▶ Төзімді материалдан жасалған қорғаныш қолғаптарын киіңіз.

4.5 Жұмыс аймағы және қоршаған орта

▲ Сақтандыру

- Өкілетсіз тұлғалар, балалар мен жануарлар көгалшапқыш пен лақтырылған бөгде заттардың тәуекелдерін анықтай алмай және бағалай алмай мүмкін. Өкілетсіз тұлғалар, балалар мен жануарларға ауыр жарақат тиюі және материалдық залал туындауы мүмкін.



- ▶ Өкілетсіз тұлғалар, балалар мен жануарларды жұмыс аймағынан алшақ ұстаңыз.
- ▶ Бөгде заттардан арақашықтық сақтаңыз.
- ▶ Көгалшапқышты қараусыз қалдырмаңыз.
- ▶ Балалардың көгалшапқышпен ойнамағанын қадағалаңыз.
- Қозғалтқыш жұмыс істеп тұрғанда, ыстық пайдаланылған газдар дыбысты басқыштан шығады. Ыстық пайдаланылған газдар тез тұтанғыш материалдарды тұтандыруы және ерт тудыруы мүмкін.
 - ▶ Пайдаланылған газ ағынын тез тұтанғыш материалдардан алшақ ұстаңыз.

4.6 Қауіпсіз күй

4.6.1 Көгалшапқыш

Келесі шарттар орындалған кезде, көгалшапқыш қауіпсіз жұмыс күйінде болады:

- Көгалшапқыш зақымдалмаған.
- Көгалшапқыштан бензин шықпайды.
- Жанармай бағының құлпы жабық.

- Көгалшапқыштан мотор майы шықпайды.
- Мотор майының құлпы жабық.
- Көгалшапқыш таза.
- Басқару элементтері қызмет етеді және модификацияланбаған.
- Шапқаннан кейін шөп жинағышта шабылған шөп жиналса: шөп жинағыш тиісінше бекітілген.
- Шапқан кезде шабылған шөп артқа түсірілуі қажет болса: шөп жинағыш босатылған және лақтырманың қақпағы жабық.
- Пышақ тиісінше орнатылған.
- Аталмыш көгалшапқыш үшін түпнұсқа STIHL керек-жарақтары орнатылған.
- Керек-жарақтар тиісінше орнатылған.
- Серіппе астындағы механизмдер зақымсыз және жұмысқа қабілетті.
- Шабу жетегінің берілістерді ауыстыру айырын жіберген кезде, қозғалтқыш сөнеді.

▲ Сақтандыру

- Қауіпсіздігі бұзылған күйде құрамдас бөлшектер ары қарай тиісінше жұмыс істей алмайды, сақтандырғыш құрылғылар істен шығуы және жанармай шығуы мүмкін. Адамдар ауыр немесе қазалы жарақат алуы мүмкін.
 - ▶ Зақымдалмаған көгалшапқышпен жұмыс істеңіз.
 - ▶ Көгалшапқыштан бензин шыққан жағдайда: көгалшапқышпен жұмыс істемеңіз және STIHL делдалына жолығыңыз.
 - ▶ Жанармай бағының құлпын жабыңыз.
 - ▶ Көгалшапқыштан мотор майы шыққан жағдайда: көгалшапқышпен жұмыс істемеңіз және STIHL делдалына жолығыңыз.
 - ▶ Мотор майының құлпын жабыңыз.
 - ▶ Көгалшапқыш ластанған болса: көгалшапқышты тазалаңыз.
 - ▶ Көгалшапқыш пен оның қауіпсіздік жүйелерімен күрделі іс-әрекеттер жасамаңыз.
 - ▶ Көгалшапқышта қозғалтқыштың қуаттылығын немесе айналу жиілігін өзгертетін күрделі іс-әрекеттер жасаудан бас тартыңыз.
 - ▶ Басқару элементтері жұмыс істемесе: көгалшапқышпен жұмыс істемеңіз.
 - ▶ Серіппе астындағы механизмдер сақталған энергияны шығара алады.
 - ▶ Шапқаннан кейін шөп жинағышта шабылған шөп жиналса: шөп жинағышты аталмыш пайдалану жөніндегі нұсқаулықта сипатталғандай бекітіңіз.

- ▶ Аталмыш көгалшапқыш үшін түпнұсқа STIHL керек-жарақтарын орнатыңыз.
- ▶ Пышақты аталмыш пайдалану жөніндегі нұсқаулықта сипатталғандай орнатыңыз.
- ▶ Керек-жарақты аталмыш пайдалану жөніндегі нұсқаулықта немесе керек-жарақтың пайдалану жөніндегі нұсқаулығында сипатталғандай орнатыңыз.
- ▶ Көгалшапқыштың саңылауларына бөгде заттар салуға болмайды.
- ▶ Тозған немесе зақымдалған нұсқау тақтайшаларын ауыстырыңыз.
- ▶ Түсініксіз мәселелер болған жағдайда: STIHL делдалына жолығыңыз.

4.6.2 Пышақ

Келесі шарттар орындалған кезде, пышақ қауіпсіз жұмыс күйінде болады:

- Пышақ пен құрамдас бөлшектер зақымдалмаған.
- Пышақ деформацияға ұшырамаған.
- Пышақ тиісінше орнатылған.
- Пышақ тиісінше өткірілген.
- Пышақта қылау жоқ.
- Пышақ тиісінше теңдестірілген.
- Пышақтың минималды қалыңдығы мен минималды енінен асырылмаған, [19.2](#).
- Өткірлеу бұрышы сақталған, [19.2](#).

▲ Сақтандыру

- Пышақ қауіпсіз күйде болмаған жағдайда, оның бөлшектері босап қалуы және лақтырылуы мүмкін. Адамдар ауыр жарақат алуы мүмкін.
 - ▶ Зақымдалмаған пышақпен және зақымдалмаған құрамдас бөлшектермен жұмыс істеңіз.
 - ▶ Пышақты тиісінше орнатыңыз.
 - ▶ Пышақтарды тиісінше қайраңыз.
 - ▶ Минималды қалыңдығынан немесе минималды енінен асырылған жағдайда: пышақты ауыстырыңыз.
 - ▶ Пышақты STIHL делдалына теңдестіруге беріңіз.
 - ▶ Түсініксіз мәселелер болған жағдайда: STIHL делдалына жолығыңыз.

4.7 Жанармай және отын құю

▲ Сақтандыру

- Осы көгалшапқыш үшін пайдаланылатын жанармай – бензин. Бензин жанғыш болып табылады. Бензин ашық отпен немесе ыстық заттармен жанасқан жағдайда, бензин өрт немесе жарылыс қаупін тудыра

алады. Адамдар жарақат алуы не қаза табуы немесе материалдық зияннан зардап шегуі мүмкін.

- ▶ Бензинді жылу және от көзінен қорғаңыз.
- ▶ Бензинді төкпеңіз.
- ▶ Бензин төгілген жағдайда: бензинді шүберекпен сүртіп, қозғалтқышты көгалшапқыштың барлық бөліктері кепкеннен кейін ғана іске қосуға әрекеттеніңіз.
- ▶ Шылым шекпеңіз.
- ▶ Оттың жанында отын құймаңыз.
- ▶ Отын құяр алдында қозғалтқышты сөндіріңіз және суытыңыз.
- ▶ Бакты босату қажет болса: сыртта орындаңыз.
- ▶ Қозғалтқышты отын құю орнынан кемінде 3 м арақашықтықта іске қосыңыз.
- ▶ Бағында бензин бар көгалшапқышты ешқашан бөлме ішінде сақтамаңыз.
- Ішке тартылған бензин буы адамның улануына әкелуі мүмкін.
 - ▶ Бензин буын ішке тартпаңыз.
 - ▶ Жақсы желдетілетін жерде отын құйыңыз.
- Жұмыс барысында көгалшапқыш қызады. Бензин таралып, жанармай бағында артық қысым пайда болуы мүмкін. Жанармай бағының құлпы ашық болған жағдайда, бензин шашырауы мүмкін. Шашыраған бензин тұтануы мүмкін. Пайдаланушы ауыр жарақат алуы мүмкін.
 - ▶ Алдымен көгалшапқышты суытыңыз және содан кейін жанармай бағының құлпын ашыңыз.
- Бензин тиген киім оңай тұтанады. Адамдар жарақат алуы не қаза табуы немесе материалдық зияннан зардап шегуі мүмкін.
 - ▶ Киімге бензин тиген жағдайда: киім ауыстырыңыз.
- Бензин қоршаған ортаға қауіп төндіруі мүмкін.
 - ▶ Жанармайды төкпеңіз.
 - ▶ Бензинді ережелерге сәйкес және қоршаған орта үшін қауіпсіз жолмен кәдеге жаратыңыз.
- Егер бензин теріге немесе көзге тисе, тері немесе көз тітіркенуі мүмкін.
 - ▶ Бензиннің тиюіне жол бермеңіз.
 - ▶ Егер теріге тисе: сұйықтық тиген жерді сабындап, сумен жақсылап жуыңыз.
 - ▶ Егер көзге тисе: көзді кемінде 15 минут ішінде үлкен мөлшердегі сумен шайып, содан кейін дәрігердің көмегіне жүгініңіз.
- Көгалшапқыштың от алдыру қондырғысы ұшқын шығарады. Ұшқын сыртқа шығуы

және тұтанғыш немесе жарылғыш ортада өрт және жарылыс қаупін тудыруы мүмкін. Адамдар жарақат алуы не қаза табуы немесе материалдық зияннан зардап шегуі мүмкін.

- ▶ Қозғалтқыштың пайдалану жөніндегі нұсқаулығында сипатталған от алдыру білтелерін қолданыңыз.
- ▶ От алдыру білтесін бұрап кіргізіңіз және мықтап тартыңыз.
- ▶ От алдыру білтесі сымының штекерін мықтап қысыңыз.
- Егер көгалшапқыш қозғалтқыш үшін жарамсыз бензинмен толтырылса, көгалшапқыш зақымдалуы мүмкін.
 - ▶ Таза, этилденбеген бензин маркасын қолданыңыз.
 - ▶ Қозғалтқыштың пайдалану жөніндегі нұсқаулығындағы мәліметтерге назар аударыңыз.

4.8 Жұмыс істеу

▲ Сақтандыру

- Егер пайдаланушы қозғалтқышты дұрыс іске қоспаса, пайдаланушы көгалшапқышты бақылау мүмкіндігінен айырылуы мүмкін. Пайдаланушы ауыр жарақат алуы мүмкін.
 - ▶ Қозғалтқышты аталмыш пайдалану жөніндегі нұсқаулықта сипатталғандай іске қосыңыз.
- Пайдаланушы белгілі бір жағдайларда зейін қойып жұмыс істей алмауы мүмкін. Пайдаланушы сүрінуі, құлап қалуы және ауыр жарақат алуы мүмкін.
 - ▶ Сабырлы қалыппен, ойыңызды жинақтап жұмыс істеңіз.
 - ▶ Тек жақсы көрерлік жағдайында шабыңыз. Жарық және көрерлік жағдайлары нашар болса, көгалшапқышпен жұмыс істеменіз.
 - ▶ Көгалшапқышты бір адам ғана басқаруы тиіс.
 - ▶ Кедергілерден абай болыңыз.
 - ▶ Көгалшапқышты аудармаңыз.
 - ▶ Жерде тік тұрып жұмыс істеңіз және тепе-теңдікті сақтаңыз.
 - ▶ Егер шаршау белгілері пайда болса: Жұмысты тоқтатып, үзіліс жасаңыз.
 - ▶ Беткейде шөп шабу кезінде: Беткейдің көлденең бойымен шабыңыз.
 - ▶ 25° (46,6%) шамасынан жоғары болатын еңіс жерлерде жұмыс істеуге болмайды.
 - ▶ Еңістер, алқап жиектері, арықтар, қоқыс тастайтын жерлер мен бөгеттердің

жанында жұмыс істеген кезде көгалшапқышты абайлап пайдаланыңыз.

- ▶ Жұмыс уақытын ұзақ мерзімді жоғары жүктемелерге жол бермейтіндей етіп жоспарлаңыз.
- Қозғалтқыш жұмыс істеп тұрғанда, пайдаланылған газдар шығады. Ішке тартылған газдар адамның улануына әкелуі мүмкін.
 - ▶ Пайдаланылған газдарды ішке тартпаңыз.
 - ▶ Көгалшапқышпен жақсы желдетілетін жерде жұмыс істепсіз.
 - ▶ Жүрегіңіз айныған, бас ауырған, көру және есту қабілетіңіз нашарлаған немесе басыңыз айналған жағдайда: жұмысты аяқтап, дәрігердің көмегіне жүгініңіз.
- Пайдаланушы құлақ қорғанысын киген және қозғалтқыш жұмыс істеп тұрған кезде, пайдаланушы шуды шектеулі түрде естуі және түсінуі мүмкін.
 - ▶ Сабырлы қалыппен, ойыңызды жинақтап жұмыс істепсіз.
- Көгалшапқыш қозғалтқышты тоқтату құрылғысымен жабдықталған.
 - ▶ Қозғалтқыш пен пышақ шабу жетегінің берілістерді ауыстыру айырын жіберу арқылы 3 секунд ішінде тоқтап қалады.

- Айналмалы пышақ пайдаланушының денесін кесіп кетуі мүмкін. Пайдаланушы ауыр жарақат алуы мүмкін.



- ▶ Оталдыру білтесі сымының штекерін шығарыңыз.



- ▶ Айналып тұрған пышаққа дене мүшелеріңізді тигізбеңіз.
- ▶ Егер пышақ бөтен затпен бұғатталып қалса: Қозғалтқышты өшіріңіз. Содан кейін ғана бөтен затты алып тастаңыз.
- Егер жұмыс кезінде қозғалғыш механизм жетегіңізсіз жұмыс істелсе, қозғалғыш механизм жетегі байқаусызда қосылып кетіп, көгалшапқыш қозғала бастауы мүмкін. Адамдар ауыр жарақат алуы және мүлікке зиян келтірілуі мүмкін.
 - ▶ Қозғалғыш механизм жетегін қосу керек болса ғана, қозғалғыш механизм жетегінің ауыстыру тұтқасын қолданыңыз.
- Егер жұмыс кезінде көгалшапқыштың сипаты өзгерсе немесе жұмысы әдеттегіден өзгеше болса, көгалшапқыш қауіп төндіруі мүмкін. Адамдар ауыр жарақат алуы және мүлікке зиян келтірілуі мүмкін.

- ▶ Жұмысты аяқтаңыз және STIHL делдалына жолығыңыз.
- Жұмыс барысында көгалшапқыштан діріл туындауы мүмкін.
 - ▶ Қорғаныш қолғап киіңіз.
 - ▶ Жұмыс арасында үзіліс жасап отырыңыз.
 - ▶ Егер қансырау белгілері пайда болса: Дәрігерге жүгініңіз.
- Шабыс ауданын қадағалаңыз және бөгеттерге назар аударыңыз. Егер жұмыс барысында пышақ бөгде затқа тисе, пышақ немесе оның бөліктері жоғары жылдамдықпен лақтырылуы мүмкін. Адамдар жарақат алуы және мүлікке зиян келтірілуі мүмкін.



- ▶ Тастар, таяқтар, сымдар, ойыншықтар немесе басқа заттар сияқты бөгде заттарды жұмыс аймағынан шығарыңыз. Шығару мүмкін болмайтын жасырын заттарды белгілеп қойыңыз.

- Шабуға арналған қосқыш тұтқа босатылған кезде де, пышақ біраз уақыт айналып тұрады. Адамдар ауыр жарақат алуы мүмкін.



- ▶ Пышақтың айналуы тоқтағанша күтіңіз.
- ▶ Шөп жинағышты пышақ айналмағанда ғана ажыратыңыз.

- Егер айналып тұрған пышақ қатты затқа соғылса, ұшқын пайда болуы мүмкін. Ұшқыннан жеңіл тұтанатын ортада өрт туындауы мүмкін. Адамдар ауыр немесе ажалды жарақат алуы, сондай-ақ мүлікке залал келтірілуі мүмкін.
 - ▶ Жеңіл тұтанатын ортада жұмыс істемеңіз.
- Егер көгалшапқыш көлбеу жерге қойылса, абайсызда орнынан жылжып кетуі мүмкін. Адамдар жарақат алуы және мүлікке зиян келтірілуі мүмкін.
 - ▶ Көгалшапқыштың тұтқасын тек тегіс және өздiгiнен жылжып кетпейтiн жерде ғана босатыңыз.
- Егер бас тұтқаға қандай да бір заттар бекітілетін болса, қосымша салмақтың әсерінен көгалшапқыш аударылуы мүмкін. Адамдар жарақат алуы және мүлікке зиян келтірілуі мүмкін.
 - ▶ Бас тұтқаға ешқандай заттарды бекітпеңіз.

▲ Қауіп

- Егер жұмыс ток өтіп тұрған кабельдердің жанында жүргізілсе, пышақ ток өткізгіш кабельдерге тиіп, оларды зақымдауы

мүмкін. Пайдаланушы ауыр немесе қазалы жарақат алуы мүмкін.

- ▶ Ток өтіп тұрған кабельдердің жанында жұмыс істемеңіз.
- Егер жұмыс күн күркіреуі кезінде жүргізіліп жатса, пайдаланушыға найзағай түсуі мүмкін. Пайдаланушы ауыр немесе қазалы жарақат алуы мүмкін.
 - ▶ Күн күркіреген кезде: Жұмыс істемеңіз.
- Жаңбыр кезінде жұмыс істегенде пайдаланушы тайып құлауы мүмкін. Пайдаланушы ауыр немесе қазалы жарақат алуы мүмкін.
 - ▶ Жаңбыр жауғанда: Жұмыс істемеңіз.

4.9 Тасымалдау

▲ Сақтандыру

- Көгалшапқыш тасымалдау кезінде аударылуы немесе жылжып кетуі мүмкін. Адамдар жарақат алуы және мүлікке зиян келтірілуі мүмкін.
 - ▶ Қозғалтқышты өшіріңіз.



- ▶ Пышақтың айналуы тоқтағанша күтіңіз.



- ▶ Оталдыру білтесі сымының штекерін шығарыңыз.

- ▶ Көгалшапқышты төңкерілмейтіндей және қозғалмайтындай етіп кергіш таспалармен, белдіктермен немесе тормен сәйкес келетін жүк тиеу бетіне бекітіңіз.
- Қозғалтқыш жұмыс істеген болса, дыбысты басқыш пен қозғалтқыш ыстық болуы мүмкін. Тасымалдау кезінде пайдаланушы денесін күйдіріп алуы мүмкін.
 - ▶ Көгалшапқышты итеріп жылжытыңыз.
- Көгалшапқыштың салмағы ауыр. Көгалшапқышты жалғыз тасымалдаған жағдайда пайдаланушы бір жерін жарақаттап алуы мүмкін.
 - ▶ Қорғаныш қолғап киіңіз.
 - ▶ Көгалшапқышты екі адам көтеруі тиіс.
- Тасымалдау кезінде бензин төгілуі және қоршаған ортаны ластап, материалдық шығын келтіруі мүмкін.
 - ▶ Көгалшапқышты итеріп жылжытыңыз.
 - ▶ Құрылғыны бензині жоқ күйде тасымалдаңыз.

4.10 Сақтау

▲ Сақтандыру

- Балалар көгалшапқыш тәуекелдерін анықтай алмауы және бағалай алмауы мүмкін. Балалар ауыр жарақат алуы мүмкін.
 - ▶ Қозғалтқышты өшіріңіз.
 - ▶ Көгалшапқышты балалардың қолы жетпейтін жерде сақтаңыз.
- Металл компоненттерді ылғал әсерінен тот басуы мүмкін. Көгалшапқыш зақымдалуы мүмкін.
 - ▶ Көгалшапқышты таза және құрғақ күйінде ұстаңыз.
- Көгалшапқыш құлама беттерге сақтауға қойылған жағдайда, ол кенет домалап кетуі мүмкін. Адамдар жарақат алуы және материалдық зияннан зардап шегуі мүмкін.
 - ▶ Көгалшапқышты тек тегіс беттерге сақтауға қойыңыз.

4.11 Тазалау, техникалық қызмет көрсету және жөндеу

▲ Сақтандыру

- Тазалау, техникалық қызмет көрсету немесе жөндеу барысында қозғалтқыш жұмыс істеп тұрса, адамдар ауыр жарақат алуы немесе материалдық зиян келтірілуі мүмкін.
 - ▶ Қозғалтқышты өшіріңіз.
 - ▶ Пышақтың айналуы тоқтағанша күтіңіз.
- ▶ Оталдыру білтесі сымының штекерін шығарыңыз.
- Егер тазалау, техникалық қызмет көрсету немесе жөндеу барысында қозғалтқыш жұмыс істеп тұрса, қозғалғыш механизм жетегі абайсызда қосылып кетуі мүмкін. Адамдар ауыр жарақат алуы және мүлікке зиян келтірілуі мүмкін.
 - ▶ Қозғалтқышты өшіріңіз.
- ▶ Оталдыру білтесі сымының штекерін шығарыңыз.
- Қозғалтқыш жұмыс істеген болса, дыбысты басқыш пен қозғалтқыш ыстық болуы мүмкін. Адамдар күйіп қалуы мүмкін.
 - ▶ Дыбысты басқыш пен қозғалтқыш суығанша күтіңіз.

- Өткір тазалағыш құралдар, су ағынымен тазалау немесе үшкір заттар көгалшапқышқа немесе пышаққа зақым келтіруі мүмкін. Көгалшапқыш немесе пышақ тиісінше тазаланбаған жағдайда, құрамдас бөлшектер тиісінше жұмыс істемеуі және сақтандырғыш құрылғылар бұзылуы мүмкін. Адамдар ауыр жарақат алуы мүмкін.
 - ▶ Көгалшапқышты және пышақты аталмыш пайдалану жөніндегі нұсқаулықта сипатталғандай тазалаңыз, **15.2.**
- Көгалшапқышқа немесе пышаққа пайдалану жөніндегі нұсқаулықта сипатталған тәртіппен күтім жасалмаған немесе жөндеу жүргізілмеген жағдайда, құрамдас бөлшектер тиісінше жұмыс істемеуі және сақтандырғыш құрылғылар істен шығуы мүмкін. Адамдар ауыр жарақат алуы немесе мерт болуы мүмкін.
 - ▶ Тозған немесе зақымдалған бөлшектерді ауыстырыңыз.
 - ▶ Көгалшапқышқа аталмыш пайдалану жөніндегі нұсқаулықта сипатталған тәртіппен күтім жасаңыз немесе жөндеу жүргізіңіз.
 - ▶ Пышаққа аталмыш пайдалану жөніндегі нұсқаулықта сипатталғандай техникалық қызмет көрсетіңіз.
- Пышақты тазалаған, жөндеген немесе оған техникалық қызмет көрсеткен жағдайда, пайдаланушы өткір жиектерге дене мүшелерін кесіп алуы мүмкін. Пайдаланушы жарақат алуы мүмкін.
 - ▶ Төзімді материалдан жасалған қорғаныш қолғаптарын киіңіз.
- Қайрау кезінде пышақ қызып кетуі мүмкін. Пайдаланушы дене мүшелерін күйдіріп алуы мүмкін.
 - ▶ Пышақ суығанша күтіңіз.
 - ▶ Төзімді материалдан жасалған қорғаныш қолғаптарын киіңіз.

- Пышақ, **4.6.2.**
- ▶ Көгалшапқышты тазалаңыз, **15.**
- ▶ Пышақты тексеріңіз, **10.1.**
- ▶ Бас тұтқаны орнатыңыз, **6.1.**
- ▶ Мотор майын құйыңыз, **6.3.**
- ▶ Бас тұтқаны жайыңыз, **8.1.**
- ▶ Көгалшапқышқа жанармай құйыңыз, **7.**
- ▶ Шөп шабу және шабылған шөпті шөп жинағышқа жинау қажет болса: шөп жинағышты іліңіз, **6.2.2.**
- ▶ Шөп шабу қажет және шабылған шөп артынан түсіріліп отыруы тиіс болса: шөп жинағышты шешіп алыңыз, **6.2.3.**
- ▶ Кесік биіктігін реттеңіз, **11.2.**
- ▶ Басқару элементтерін тексеріңіз, **10.2.**
- ▶ Аталған әрекеттерді орындау мүмкін болмаса: көгалшапқышты пайдаланбаңыз және STIHL делдалына хабарласыңыз.

6 Көгалшапқышты құрастыру

6.1 Бас тұтқаны орнату

- ▶ Қозғалтқышты өшіріңіз.
- ▶ Көгалшапқышты беті тегіс жерге қойыңыз.

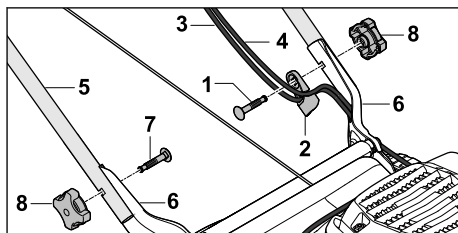

- ▶ Бұранданы (1) арқан бағыттауышы (2) арқылы өткізіңіз.
- ▶ Арқан жетектерін (3 және 4) арқан бағыттауышына (2) іліңіз.
- ▶ Бас тұтқаны (5) саңылаулар сәйкес келетіндей ұстағыштарда (6) ұстап тұрыңыз.
- ▶ Бұрандаларды (1 және 7) іштен сыртқа қарай саңылаулар арқылы өткізіңіз.
- ▶ Жұлдыз тәрізді тұтқалы гайкаларды (8) бұрап бекітіңіз және мықтап тартыңыз.

5 Көгалшапқышты пайдалануға дайындау

5.1 Көгалшапқышты пайдалануға дайындау

- Әрбір жолы жұмысты бастамас бұрын төмендегі әрекеттерді орындау қажет:
- ▶ Орау материалдары мен тасымалдау сақтандырғыштарын шешіп алыңыз.
 - ▶ Төмендегі құрамдас бөлшектердің қауіпсіз күйде болуына көз жеткізіңіз:
 - Көгалшапқыш, **4.6.1.**

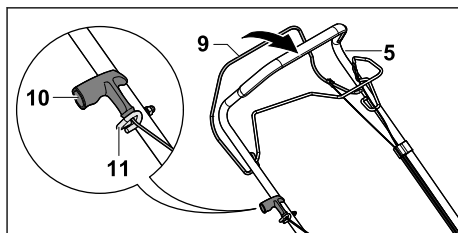

- ▶ Оталдыру білтесі сымының штекерін шығарыңыз.
- ▶ Шабу жетегінің берілістерді ауыстыру айырын (9) бас тұтқаға (5) басып тұрыңыз.
- ▶ Іске қосу механизмінің тұтқасын (10) жетек арқанының бағыттауышына (11) қарай тартыңыз.
- ▶ Іске қосу механизмінің тұтқасын (10) жетек арқанының бағыттауышына (11) іліп қойыңыз.
- ▶ Шабу жетегінің берілістерді ауыстыру айырын (9) жіберіңіз.
- ▶ Оталдыру білтесі сымының штекерін орнына салыңыз.

Бас тұтқаны (5) қайтадан шешіп қою қажет емес.

6.2 Шөп жинағышты монтаждау, ілу және босату

6.2.1 Шөп жинағышты монтаждау

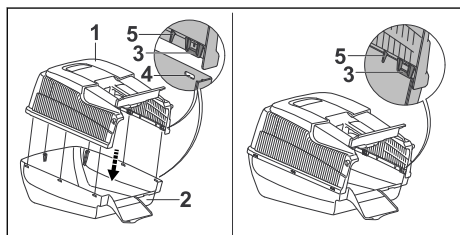

- ▶ Шөп жинағыштың жоғарғы жағын (1) шөп жинағыштың астыңғы жағына (2) орнатыңыз. Қапсырмалар (3) және бағыттауыштар (5) ішінде тұруы керек. Ысырмалар (3) саңылаулардың (4) биіктігінде орналасуы қажет.
- ▶ Ысырмаларды (3) бірінен кейін бірі арттан алға қарай саңылауларға (4) кіргізіңіз. Ысырмалар (3) шерту дыбысымен тіреледі.

6.2.2 Шөп жинағышты ілу

- ▶ Қозғалтқышты өшіріңіз.
- ▶ Көгалшапқышты тегіс бетке қойыңыз.

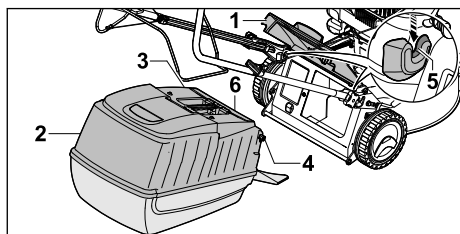

- ▶ Лақтырманың қақпағын (1) ашып, ұстап тұрыңыз.
- ▶ Шөп жинағышты (2) тұтқасынан (3) ұстап алып, ілмектерімен (4) бекітіштерге (5) іліңіз. Қалпақ (6) жабық болуы керек.
- ▶ Лақтырманың қақпағын (1) шөп жинағышқа (2) қойыңыз.

6.2.3 Шөп жинағышты ажырату

- ▶ Қозғалтқышты өшіріңіз.
- ▶ Көгалшапқышты тегіс бетке қойыңыз.
- ▶ Лақтырманың қақпағын ашып, ұстап тұрыңыз.
- ▶ Шөп жинағышты тұтқасынан ұстап жоғары қарай шығарыңыз.
- ▶ Лақтырманың қақпағын жабыңыз.

6.3 Мотор майын құю

Мотор майы қозғалтқышты майлап суытады.

Мотор майының спецификациясы және толтыру көлемі қозғалтқыштың пайдалану жөніндегі нұсқаулығында көрсетілген.

Нұсқау

- Бастапқы күйде мотор майы құйылмайды. Қозғалтқышты мотор майынсыз немесе тым аз мотор майымен іске қосу нәтижесінде көгалшапқыш зақымдалуы мүмкін.
 - ▶ Әр іске қосу әрекетінің алдында мотор майын тексеріңіз және қажет болса, мотор майын тағы құйыңыз.
- ▶ Мотор майын қозғалтқыштың пайдалану жөніндегі нұсқаулығында сипатталғандай құйыңыз.

7 Көгалшапқышқа отын құю

7.1 Көгалшапқышқа жанармай құю

Нұсқау

- Егер дұрыс жанармай құйылмаса, көгалшапқыш зақымдалуы мүмкін.
 - ▶ Қозғалтқыштың пайдалану жөніндегі нұсқаулығын қараңыз.
- ▶ Қозғалтқышты өшіріңіз.
- ▶ Көгалшапқышты беті тегіс жерге қойыңыз.
- ▶ Жанармай бағы қақпағының айналасын ылғал шүберекпен сүртіңіз.

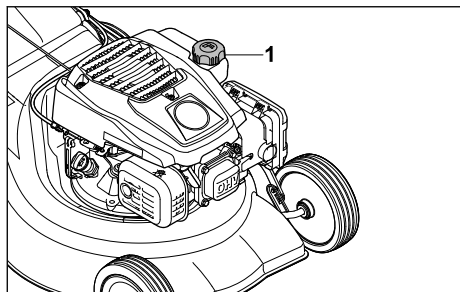

- ▶ Жанармай бағының қақпағын (1) шығарып алу мүмкін болғанша сағат тіліне қарсы бағытта бұраңыз.
 - ▶ Жанармай бағының қақпағын ашып алыңыз.
 - ▶ Жанармайды жанармай бағының жиегіне дейін кемінде 15 мм бос орын қалдырып құйыңыз.
 - ▶ Жанармай бағының қақпағын жанармай бағына салыңыз.
 - ▶ Жанармай бағының қақпағын сағат тілінің бағытымен бұрап, қолмен мықтап қатырыңыз.
- Жанармай бағының қақпағы жабылды.

8 Көгалшапқышты пайдаланушы үшін реттеу

8.1 Бас тұтқаны қайырып ашу

- ▶ Қозғалтқышты өшіріңіз.
- ▶ Оталдыру білтесі сымының штекерін шығарыңыз.
- ▶ Көгалшапқышты беті тегіс жерге қойыңыз.

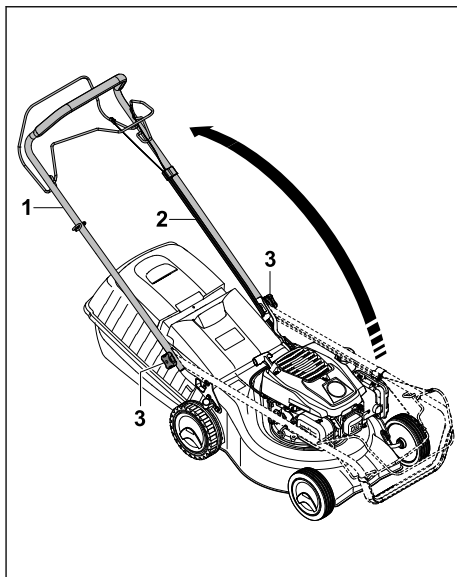

- ▶ Жұлдыз тәрізді тұтқалы гайкалар (1) тартылған болса, оларды босатыңыз.
 - ▶ Бас тұтқаны (2) қайырып ашыңыз және арқан жетектерінің (3) қысылып қалмауын қадағалаңыз.
 - ▶ Жұлдыз тәрізді тұтқалы гайкаларды (1) мықтап тартыңыз.
- Бас тұтқа (2) көгалшапқышпен берік байланыстырылған.

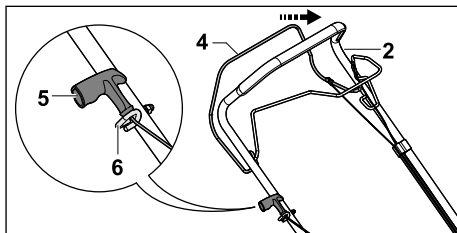

- ▶ Шабу жетегінің берілістерді ауыстыру айырын (4) бас тұтқаға (2) басып тұрыңыз.
- ▶ Іске қосу механизмінің тұтқасын (5) жетек арқанының бағыттауышына (6) қарай баяу тартыңыз.
- ▶ Іске қосу механизмінің тұтқасын (5) жетек арқанының бағыттауышына (6) іліп қойыңыз.
- ▶ Шабу жетегінің қосқыш интірегін (4) жіберіңіз.
- ▶ Оталдыру білтесі сымының штекерін орнына сұғыңыз.

8.2 Бас тұтқаны жинау

Бас тұтқаны орын үнемдеп тасымалдау немесе сақтау үшін жинауға болады.

- ▶ Қозғалтқышты өшіріңіз.
- ▶ От алдыру білтесі сымының штекерін шығарыңыз.
- ▶ Көгалшапқышты тегіс бетке қойыңыз.
- ▶ Шабу жетегінің берілістерді ауыстыру айырын бас тұтқаға басып тұрыңыз.
- ▶ Іске қосу механизмінің тұтқасын жетек арқанының бағыттаушынан ажыратып, қозғалтқышқа қарай баяу кері бағыттаңыз.
- ▶ Шабу жетегінің берілістерді ауыстыру айырын жіберіңіз.
- ▶ Бас тұтқаны ұстап алып, жұлдыз тәрізді тұтқалы гайкаларды босатыңыз.
- ▶ Бас тұтқаны алға қарай жинаңыз.

9 Моторды іске қосу және тоқтату

9.1 Қозғалтқышты іске қосу

- ▶ Көгалшапқышты тегіс бетке қойыңыз.

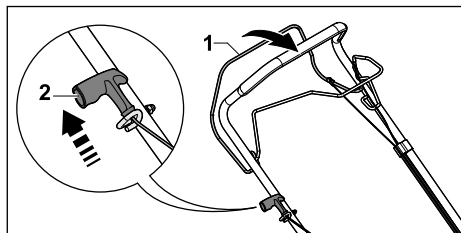

- ▶ Шабу жетегінің берілістерді ауыстыру айырын (1) сол қолыңызбен бас тұтқаға итеріп, сол күйде ұстап тұрыңыз.
- ▶ Іске қосу механизмінің тұтқасын (2) оң қолыңызбен шерту дыбысымен естілетін қарсылыққа дейін баяу тартып шығарыңыз.
- ▶ Іске қосу механизмінің тұтқасын (2) қозғалтқыш іске қосылғанша жылдам шығарып кері бағыттаңыз.
- ▶ Қозғалтқыш іске қосылмаса: қозғалтқыштың пайдалану жөніндегі нұсқаулығын қараңыз.

9.2 Қозғалтқышты өшіру

- ▶ Көгалшапқышты тегіс бетке қойыңыз.
- ▶ Шабу жетегінің берілістерді ауыстыру айырын жіберіңіз. Қозғалтқыш сөнеді.
- ▶ Пайдаланушы позициясын қалдырыңыз.

10 Көгалшапқышты тексеру

10.1 Пышақты тексеру

- ▶ Қозғалтқышты өшіріңіз.
- ▶ Оталдыру білтесі сымының штекерін шығарыңыз.
- ▶ Көгалшапқышты тігінен қойыңыз, 15.1.

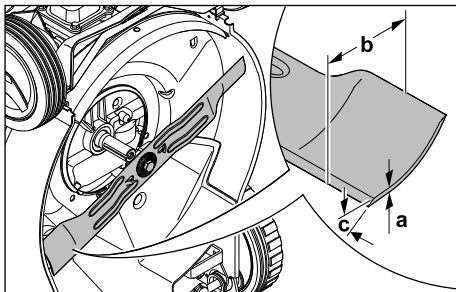

- ▶ Келесілерді өлшеңіз:
 - Қалыңдығы a
 - Ені b
 - Жүзінің бұрышы c
- ▶ Қалыңдығы немесе ені ең төменгі мәннен асып кеміген жағдайда: пышақтарды ауыстырыңыз, 19.2.
- ▶ Жүзінің бұрышы сақталмаған жағдайда: пышақтарды қайраңыз, 19.2.
- ▶ Түсініксіз мәселелер болған жағдайда: STIHL делдалына хабарласыңыз.

10.2 Басқару элементтерін тексеру

Шабу жетегінің берілістерді ауыстыру айыры және қозғалғыш механизм жетегінің берілістерді ауыстыру айыры

- ▶ Қозғалтқышты өшіріңіз.
- ▶ Шабу жетегінің берілістерді ауыстыру айырын және қозғалғыш механизм жетегінің берілістерді ауыстыру айырын бас тұтқаға қарай толығымен тартып, қайтадан жіберіңіз.
- ▶ Шабу жетегінің берілістерді ауыстыру айыры немесе қозғалғыш механизм жетегінің берілістерді ауыстыру айыры қолжетімсіз болса немесе бастапқы күйге оралмаса: көгалшапқышты пайдаланбаңыз және STIHL делдалына жолығыңыз. Шабу жетегінің берілістерді ауыстыру айыры немесе қозғалғыш механизм жетегінің берілістерді ауыстыру айыры бұзылған.

11 Көгалшапқышпен жұмыс істеу

11.1 Көгалшапқышты ұстау және жүргізу

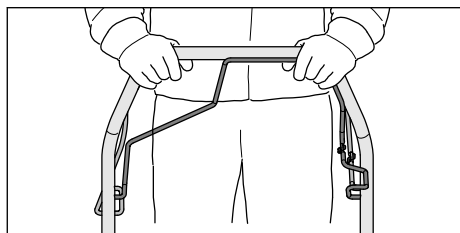

- ▶ Бас тұтқаны екі қолмен бас бармақтарыңыз бас тұтқаны орап тұратынды етіп ұстаңыз.

11.2 Кесік биіктігін реттеу

7 кесік биіктігін реттеуге болады:

- 30 мм = 1-позиция
- 40 мм = 2-позиция
- 50 мм = 3-позиция
- 55 мм = 4-позиция
- 65 мм = 5-позиция
- 70 мм = 6-позиция
- 80 мм = 7-позиция

Позициялар көгалшапқышта көрсетілген.

Кесік биіктігін реттеу

- ▶ Қозғалқышты өшіріңіз. Пышақ айналмауы тиіс.
- ▶ Көгалшапқышты тегіс бетке қойыңыз.

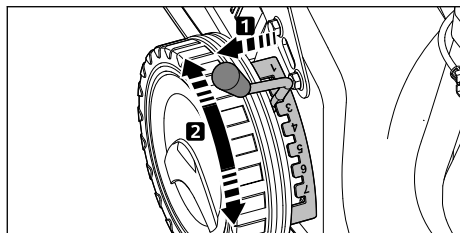

- ▶ Иіңтіректі (1) ойықтан тартып алыңыз да, қалаулы позицияға қойыңыз.

11.3 Қозғалғыш механизм жетегін қосу және өшіру

11.3.1 Қозғалғыш механизм жетегін қосу

- ▶ Көгалшапқышты тегіс бетке қойыңыз.
- ▶ Қозғалқышты іске қосыңыз.

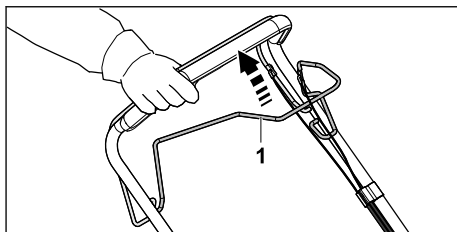

- ▶ Қозғалғыш механизм жетегінің берілістерді ауыстыру айырын (1) бас тұтқаға қарай толықтай тартып, бас бармақ бас тұтқада жататындай етіп ұстаңыз. Көгалшапқыш қозғала бастайды.

11.3.2 Қозғалғыш механизм жетегін өшіру

- ▶ Қозғалғыш механизм жетегінің берілістерді ауыстыру айырын жіберіңіз.
- ▶ Көгалшапқыш тоқтағанша күтіңіз.

11.4 Шабу



- ▶ Қозғалғыш механизм жетегін қосып жұмыс істеген жағдайда: көгалшапқышты бақылауда ұстап, ілгері жүргізіңіз.
- ▶ Қозғалғыш механизм жетегін өшіріп жұмыс істеген жағдайда: Көгалшапқышты баяу және бақылай отырып алға қарай жылжытыңыз.

11.5 Шөп жинағышты босату

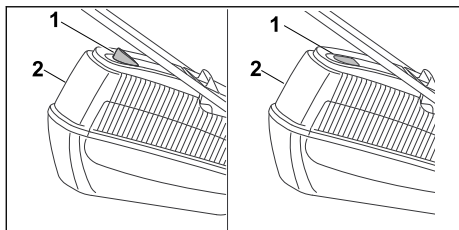

Пышақтан пайда болған ауа ағыны шөпжинағышты толтыру индикаторын (1) көтереді. Шөп жинағыш толы болса, ауа ағыны тоқтап қалады. Ауа ағыны тым аз болса, шөпжинағышты толтыру индикаторы (1) қозғалыссыз күйге қайтып оралады. Бұл шөп жинағышты (2) босатуға нұсқау болып табылады.

Шөпжинағышты толтыру индикаторының (1) ақаусыз жұмысы тек оңтайлы ауа ағынында қамтамасыз етіледі. Ылғалды, тығыз немесе биік шөп, төмен кесік биіктігі, ластану немесе т.с.с. басқа әсерлер ауа ағынына және шөпжинағышты толтыру индикаторының (1) жұмысына кедергі келтіруі мүмкін.

- ▶ Шөпжинағышты толтыру индикаторы (1) қозғалыссыз күйге қайтып оралса: шөп жинағышты (2) босатыңыз.
- ▶ Қозғалтқышты өшіріңіз.
- ▶ Шөп жинағышты (2) ажыратыңыз.

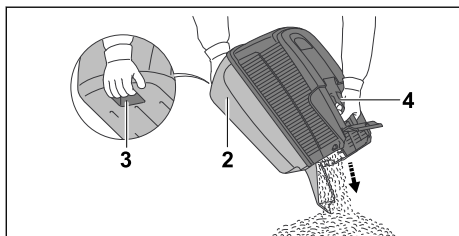

- ▶ Шөп жинағышты (2) тұтқасынан (4) және екінші қолмен артқы тұтқасынан (3) ұстап тұрыңыз.
- ▶ Шөп жинағышты (2) босатыңыз.
- ▶ Шөп жинағышты (2) бекітіңіз.

12 Жұмыс аяқталғаннан кейін

12.1 Жұмыс істегеннен кейін

- ▶ Қозғалтқышты өшіріңіз.
- ▶ Көгалшапқыш сулы болса: көгалшапқышты кептіріңіз.
- ▶ Көгалшапқышты тазалаңыз.

13 Тасымалдау

13.1 Көгалшапқышты тасымалдау

- ▶ Қозғалтқышты өшіріңіз.
- ▶ Пышақ айналмауы тиіс.
- ▶ Оталдыру білтесі сымының штекерін шығарыңыз.

Көгалшапқышты жылжыту

- ▶ Көгалшапқышты баяу және бақылай отырып алға қарай жылжытыңыз.

Көгалшапқышты көтеріп жүру

- ▶ Төзімді материалдан жасалған жұмыс қолғаптарын киіңіз.
- ▶ Шөп жинағышты ажыратыңыз.

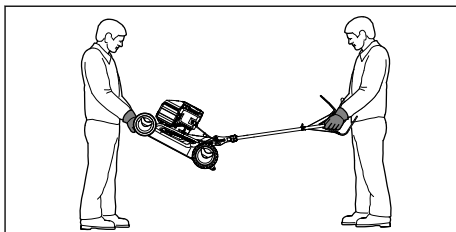

- ▶ Көгалшапқышты қайырып ашылған бас тұтқасымен көтерген жағдайда:
 - ▶ Көгалшапқышты бір адам екі қолмен корпустың алдыңғы жағынан ұстап тұруы, ал екінші адам екі қолмен бас тұтқасынан ұстап тұруы қажет.
 - ▶ Көгалшапқышты көтеруге және алып жүруге екі адам қажет.

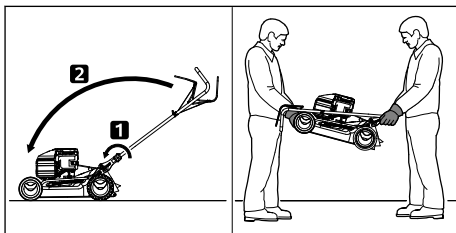

- ▶ Көгалшапқышты жиналған бас тұтқасымен көтеріп жүрген жағдайда:
 - ▶ Бас тұтқаны жинаңыз.
 - ▶ Көгалшапқышты бір адам екі қолмен корпустың алдыңғы жағынан ұстап тұруы, ал екінші адам екі қолмен бас тұтқасынан ұстап тұруы қажет.
 - ▶ Көгалшапқышты көтеруге және алып жүруге екі адам қажет.

Көгалшапқышты автомобильге салып тасымалдау

- ▶ Көгалшапқышты аударылмайтындай және қозғалмайтындай етіп тік күйінде бекітіңіз.

14 Сақтау шарттары

14.1 Көгалшапқышты сақтау

- ▶ Қозғалтқышты өшіріңіз және суытыңыз.
- ▶ Оталдыру білтесі сымының штекерін шығарыңыз.
- ▶ Көгалшапқышты төмендегі шарттарға сәйкес сақтаңыз:
 - Көгалшапқыш балалардың қолы жетпейтін жерде тұруы тиіс.
 - Көгалшапқыш таза және құрғақ.
 - Көгалшапқыш аударылып кетпейді.
 - Көгалшапқыш домалап кете алмайды.
- Көгалшапқыш 3 айдан ұзақ сақталатын болса:
 - ▶ Жанармай бағы босағанша істетіңіз.
 - ▶ Жанармай бағын STIHL делдалына тазалауға беріңіз.
 - ▶ Мотор майын қозғалтқыштың пайдалану жөніндегі нұсқаулығында көрсетілгендей ауыстырыңыз.
 - ▶ От алдыру білтесін бұрап шығарыңыз.



Сақтандыру

- От алдыру білтесі сымының штекері шығарылған кезде, іске қосу механизмінің тұтқасы шығарылса, ұшқын сыртқа шығуы мүмкін. Ұшқыннан жеңіл тұтанғыш немесе жарылғыш ортада өрт және жарылыс қаупі туындауы мүмкін. Адамдар ауыр немесе ажалды жарақат алуы, сондай-ақ мүлікке залал келтірілуі мүмкін.
 - ▶ От алдыру білтесі сымының штекерін от алдыру білтесінің саңылауынан алшақ ұстаңыз.
- ▶ Іске қосу механизмінің тұтқасын бірнеше рет шығарып, кері бағыттаңыз.
- ▶ От алдыру білтесін бұрап кіргізіңіз және мықтап тартыңыз.

15 Тазарту

15.1 Көгалшапқышты тігінен қою

- ▶ Жанармай бағы босағанша істетіңіз. Қозғалтқыш сөнеді.
- ▶ Көгалшапқышты беті тегіс жерге қойыңыз.
- ▶ Шөп жинағышты ажыратыңыз.
- ▶ Кесік биіктігін 1-позицияға орнатыңыз,  11.2.

- ▶ Іске қосу механизмінің тұтқасын жетек арқанының бағыттауышынан шешіңіз.

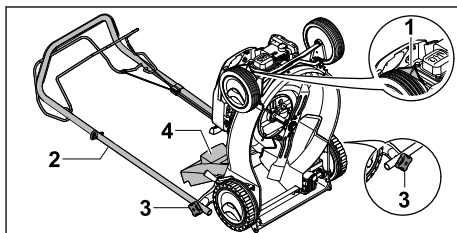

- ▶ Оталдыру білтесі сымының штекерін (1) шығарыңыз.
- ▶ Бас тұтқаны (2) ұстап тұрып, жұлдыз тәрізді тұтқалы гайкаларды (3) босатыңыз.
- ▶ Бас тұтқаны (2) артқа қарай жатқызыңыз.
- ▶ Лақтырманьң қақпағын (4) ашып, ұстап тұрыңыз.
- ▶ Көгалшапқышты артқа шалқайтып тігінен қойыңыз.

15.2 Көгалшапқышты тазалау

- ▶ Қозғалтқышты өшіріңіз.
- ▶ Көгалшапқышты суытыңыз.
- ▶ От алдыру білтесі сымының штекерін шығарыңыз.
- ▶ Көгалшапқышты дымқыл шүберекпен тазалаңыз.
- ▶ Желдету ойықтарын жаққышпен тазалаңыз.
- ▶ Көгалшапқышты тігінен қойыңыз.
- ▶ Пышақ айналасындағы аймақты және пышақты ағаш таяқшамен, жұмсақ щеткамен немесе дымқыл шүберекпен тазалаңыз.
- ▶ От алдыру білтесі сымының штекерін салыңыз.

Нұсқау

- Құрылғы жоғары қысымды тазалағышпен немесе ағынды сумен тазаланса, оған зақым келуі мүмкін.
 - ▶ Құрылғыны жоғары қысымды тазалағышпен немесе ағынды сумен тазаламаңыз.

16 Қызмет көрсету

16.1 Техникалық қызмет көрсету аралықтары

Техникалық қызмет көрсету аралықтары қоршаған орта шарттарына және жұмыс шарттарына байланысты болады. STIHL төмендегі техникалық қызмет көрсету аралықтарын ұсынады:

Қозғалтқыш

- ▶ Қозғалтқышқа қозғалтқыштың пайдалану жөніндегі нұсқаулығында көрсетілгендей техникалық қызмет көрсетіңіз.

Көгалшапқыш

- ▶ Көгалшапқышты жыл сайын STIHL делдалына тексертіңіз.

16.2 Пышақты бөлшектеу және монтаждау**16.2.1 Пышақты шешіп алу**

- ▶ Қозғалтқышты өшіріңіз.
- ▶ Оталдыру білтесі сымының штекерін шығарыңыз.
- ▶ Көгалшапқышты тігінен қойыңыз.

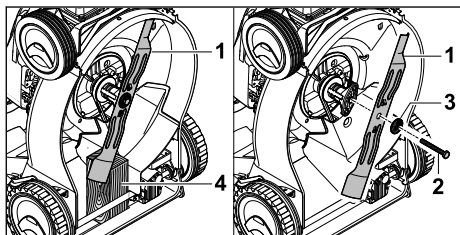

- ▶ Пышақты (1) ағаш кесіндісімен (4) тіреп қойыңыз.
 - ▶ Бұранданы (2) бұрап шығарыңыз да, шайбамен (3) бірге шешіп алыңыз.
 - ▶ Пышақты (1) шығарып алыңыз.
 - ▶ Бұранданы (2) және шайбаны (3) кәдеге жаратыңыз.
- Пышақты (1) орнатуға жаңа бұранда мен шайба пайдаланыңыз.

16.2.2 Пышақты монтаждау

- ▶ Қозғалтқышты өшіріңіз.
- ▶ Оталдыру білтесі сымының штекерін шығарыңыз.
- ▶ Көгалшапқышты тігінен қойыңыз.

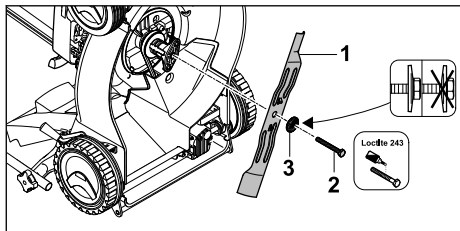

- ▶ Жаңа шайбаны (3) жаңа бұрандаға (2) кигізіңіз.
- ▶ Loctite 243 фиксаторын бұранданың (2) ирек оймасына жағыңыз.

- ▶ Пышақты (1) тірек бетіндегі шығыңқы жерлер пышақтағы (1) ойықтармен жанасатындай етіп орнатыңыз.
- ▶ Бұранданы (2) шайбамен (3) бірге бұрап кіргізіңіз.

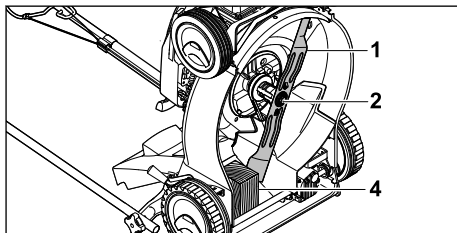

- ▶ Пышақты (1) ағаш кесіндісімен (4) тіреп қойыңыз.
- ▶ Бұранданы (2) 65 Нм тарту моментімен тартыңыз.

16.3 Пышақты қайрау және теңгеру

Пышақты дұрыс қайрау және теңгеру үшін көп жаттығу қажет.

STIHL компаниясы пышақты STIHL делдалына қайратуға және теңгертуге кеңес береді.

**Сақтандыру**

- ▶ Пышақтың кескіш қырлары өткір. Пайдалануға тисе, кесіп кетуі мүмкін.
 - ▶ Тезімді материалдан жасалған қорғаныш қолғаптарын киіңіз.
- ▶ Қозғалтқышты өшіріңіз.
- ▶ Оталдыру білтесі сымының штекерін шығарыңыз.
- ▶ Көгалшапқышты тігінен қойыңыз.
- ▶ Пышақты бөлшектеңіз.
- ▶ Пышақты қайраңыз. Бұл ретте қайрау бұрышына назар аударыңыз және пышақты суытыңыз, [19.2](#).
- ▶ Пышақты қайраған кезде оның түсінің көгеруіне жол бермеңіз.
- ▶ Пышақты монтаждаңыз.
- ▶ Түсініксіз мәселелер туындаған жағдайда: STIHL делдалына хабарласыңыз.

17 Жөндеу**17.1 Көгалшапқышты жөндеу**

Пайдаланушы көгалшапқышты және пышақты өз бетімен жөндей алмайды.

► Көгалшапқыш немесе пышақ зақымдалған жағдайда: көгалшапқышты немесе пышақты

пайдаланбаңыз және STIHL делдалына жолығыңыз.

► Нұсқау тақтайшалары анық емес немесе зақымдалған болса: нұсқау тақтайшаларын STIHL делдалына алмастыруға беріңіз.

18 Ақаулықтарды кетіру

18.1 Көгалшапқыштың ақауларын жою

Ақау	Сәбәбі	Шешім
Қозғалтқышты іске қосу мүмкін емес.	Шабу жетегінің берілістерді ауыстыру айыры басылмаған.	► Қозғалтқышты аталмыш пайдалану жөніндегі нұсқаулықта сипатталғандай іске қосыңыз.
	Жанармай бағы бос.	► Көгалшапқышқа отын құйыңыз.
	Жанармай құбыры бітеліп қалған.	► STIHL делдалына хабарласыңыз.
	Бакта нашар, лас немесе ескі жанармай бар.	► Этилденбеген жаңа бензин маркасын пайдаланыңыз.
	Ауа сүзгісі ластанған.	► Ауа сүзгісін қозғалтқышты пайдалану жөніндегі нұсқаулығында сипатталғандай тазалаңыз немесе ауыстырыңыз.
	От алдыру білтесі сымының штекері от алдыру білтесінен суырылған немесе от алдыру кабелі штекерге нашар бекітілген.	► От алдыру білтесі сымының штекерін салыңыз. ► Оталдыру кабелі мен штекер арасындағы байланысты тексеріңіз.
	От алдыру білтесі тоттанған, зақымдалған немесе электродтардың арасындағы қашықтық қате.	► От алдыру білтесін тазалаңыз немесе ауыстырыңыз. ► Электродтар арасындағы қашықтықты орнатыңыз.
	Пышақтың қарсы кедергі жүктемесі тым жоғары.	► Кесік биіктігін көбейтіңіз. ► Қозғалтқышты төмен шөпте іске қосыңыз.
Қозғалтқышты іске қосу қиынға соғады немесе қозғалтқыштың қуаттылығы төмендеуде.	Көгалшапқыш корпусы бітеліп қалған.	Көгалшапқышты тазалаңыз.
	Кесік биіктігі тым терең орнатылған немесе беріліс жылдамдығы тым жоғары.	Кесік биіктігін реттеңіз немесе баяу шабыңыз.
	Жанармай бағы мен карбюраторда су бар немесе карбюратор бітеліп қалған.	Жанармай бағын босатыңыз, жанармай құбыры мен карбюраторды тазалаңыз.
	Жанармай бағы ластанған.	STIHL делдалына хабарласыңыз.
	Ауа сүзгісі ластанған.	Ауа сүзгісін қозғалтқышты пайдалану жөніндегі нұсқаулығында сипатталғандай тазалаңыз немесе ауыстырыңыз.
	От алдыру білтесі ысталып қалды.	От алдыру білтесін тазалаңыз немесе ауыстырыңыз.
	Қозғалтқыш қатты қызып кетті.	Мотор майының деңгейі тым төмен.

Ақау	Сәбәбі	Шешім
	Суыту қабырғалары ластанған.	Көгалшапқышты тазалаңыз.
Көгалшапқыш қатты дірілдейді.	Пышақ зақымдалған.	пышақты ауыстырыңыз.
	Пышақ тиісінше монтаждалмаған.	Пышақты орнатыңыз.
Көгал таза шабылмайды.	Пышақ өтпей қалған немесе тозған.	Пышақты қайраңыз немесе ауыстырыңыз.

19 Техникалық сипаттамалар

19.1 STIHL RM 248.2 T, RM 253.2 T көгалшапқышы

- Қозғалтқыштың түрі:
 - RM 248.2 T: STIHL EVC 200
 - RM 253.2 T: STIHL EVC 200
- Жұмыс көлемі:
 - RM 248.2 T: 139 см³
 - RM 253.2 T: 139 см³
- Қуаттылығы:
 - RM 248.2 T: 2800 айн/мин жиілігінде 2,1 кВт (2,8 АҚ)
 - RM 253.2 T: 2800 айн/мин жиілігінде 2,1 кВт (2,8 АҚ)
- Айналу жиілігі:
 - RM 248.2 T: 2800 айн/мин
 - RM 253.2 T: 2800 айн/мин
- Жанармай бағының максималды сыйымдылығы: 900 см³ (0,9 л)
- Салмағы:
 - RM 248.2 T: 28 кг
 - RM 253.2 T: 29 кг
- Шөп жинағыштың максималды сыйымдылығы: 55 л
- Кесу ені:
 - RM 248.2 T: 46 см
 - RM 253.2 T: 51 см

19.2 Пышақ

- Минималды қалыңдығы a: 2,0 мм
- Минималды ені b: 55 мм
- Өткірлеу бұрышы c: 30°

19.3 Шуыл және діріл көрсеткіштері

RM 248.2 T

Дыбыстық қысым деңгейіне арналған К мәні 2 dB(A) құрайды. Кепілді дыбыстық қуат деңгейіне арналған К мәні 1,2 dB(A) құрайды.

Діріл көрсеткіштерінің К мәні 1,40 м/с² құрайды.

- Дыбыстық қысым деңгейі L_{РА}, EN ISO 5395-2 стандарты бойынша есептелген: 80 dB(A)
- Кепілді дыбыстық қуат деңгейі L_{WAd}, 2000/14/EC / S.I. 2001/1701 стандарты бойынша есептелген: 94 dB(A)
- Діріл көрсеткіші a_{hV} бас тұтқада, EN ISO 5395-2 стандарты бойынша есептелген: 2,80 м/с²

RM 253.2 T

Дыбыстық қысым деңгейіне арналған К мәні 2 dB(A) құрайды. Кепілді дыбыстық қуат деңгейіне арналған К мәні 1,4 dB(A) құрайды. Діріл көрсеткішіне арналған К мәні 2,2 м/с² құрайды.

- Дыбыстық қысым деңгейі L_{РА}, EN ISO 5395-2 стандарты бойынша есептелген: 84 dB(A)
- Кепілді дыбыстық қуат деңгейі L_{WAd}, 2000/14/EC / S.I. 2001/1701 стандарты бойынша есептелген: 97 dB(A)
- Діріл көрсеткіші a_{hV} бас тұтқада, EN ISO 5395-2 стандарты бойынша есептелген: 5,50 м/с²

Діріл бойынша 2002/44/EC кәсіпкер директивасы және S.I. 2005/1093 стандарты туралы ақпарат www.stihl.com/vib сілтемесі бойынша қолжетімді.

19.4 REACH

REACH дегеніміз химикаттарды тіркеуге, бағалауға және жіберуге арналған ЕҚ қаулысы дегенді білдіреді.

REACH қаулысын орындауға арналған ақпарат төменде келтірілген www.stihl.com/reach көрсетілген.

19.5 Белгіленген қызмет ету мерзімі

Толықтай белгіленген қызмет ету мерзімі 30 жылға дейін құрайды.

Белгіленген қызмет ету мерзімінде қолдану нұсқаулығының талаптарына сәйкес жүйелі түрде техникалық қызмет және күтім көрсету өткізіледі.

20 Қосалқы бөлшек (жинақтаушы) және құрал-жабдықтар

20.1 Қосалқы бөлшектер және құрал-жабдықтар

STIHL Бұл нышандар STIHL түпнұсқалы қосалқы бөлшектері мен STIHL түпнұсқалы құрал-жабдықтарын білдіреді.

STIHL компаниясы STIHL түпнұсқалы қосалқы бөлшектері мен STIHL түпнұсқалы құрал-жабдықтарын қолдануды ұсынады.

Нарықты ағымдағы зерттеуге қарамастан, STIHL компаниясы басқа өндірушілердің қосалқы бөлшектері мен керек-жарақтарын, олардың сенімділігін, қауіпсіздігі мен жарамдылығын бағалай алмайды, осыған байланысты STIHL компаниясы оларды пайдалану үшін жауапкершілікті көтермейді.

STIHL түпнұсқалы қосалқы бөлшектері және STIHL түпнұсқалы құрал-жабдықтары STIHL мамандандырылған дилері тарапынан жеткізіледі.

20.2 Маңызды қосалқы бөлшектер

STIHL компаниясы рұқсат етілмеген монтаждық немесе қосалқы бөлшектерді пайдаланудан орын алған мүлік залалы және жарақат алу үшін ешқандай жауапкершілікті өз мойнына алмайды.

- RM 248 T пышағы: 6350 702 0103
- RM 253 T пышағы: 6371 702 0102
- Пышақ бұрандасы: 9008 319 9028
- Шайба: 0000 702 6600

21 Көдеге жарату

21.1 Көгалшапқышты көдеге жарату

Көдеге жарату туралы ақпаратты жергілікті әкімшіліктен немесе STIHL дилерінен алуға болады.

Көдеге жарату талаптарын сақтамау денсаулыққа зиян келтіруі және қоршаған ортаны ластауы мүмкін.

- ▶ STIHL өнімдерін қаптамаларымен бірге жергілікті ережелерге сәйкес қайта өңдеуге арналған жинау орнына өткізіңіз.
- ▶ Тұрмыстық қоқыспен бірге тастамаңыз.

22 ЕО нормаларына сәйкестік сертификаты

22.1 STIHL RM 248.2 T, RM 253.2 T көгалшапқышы

STIHL Tirol GmbH
Hans Peter Stihl-Strasse 5
6336 Langkampfen

Австрия

төмендегіні толық жауапкершілікпен жариялайды:

- Конструкция: көгалшапқыш
- Фабрика таңбасы: STIHL
- Түрі: RM 248.2 T, 253.2 T
- Кесу ені:
 - RM 248.2 T: 46 см
 - RM 253.2 T: 51 см
- Сериялық нөмірі:
 - RM 248.2 T: 6350
 - RM 253.2 T: 6371

2000/14/EC, 2006/42/EC, 2014/30/EU және 2011/65/EU директиваларының тиісті талаптарына сәйкес келеді және төмендегі стандарттардың өндірілген күнінде жарамды болған нұсқаларына сәйкес әзірленіп өндірілді: EN ISO 5395-1, EN ISO 5395-2 және EN ISO 14982.

Өкілетті орган:

TÜV Rheinland LGA Products GmbH
Tillystraße 2
90431 Nürnberg, DE

Есептелген және кепілді дыбыстық қуат деңгейінің көрсеткіштері 2000/14/EC директивасының VIII қосымшасына сәйкес анықталды.

- Есептелген дыбыстық қуат деңгейі RM 248.2 T: 93,2 dB(A)
- Кепілді дыбыстық қуат деңгейі RM 248.2 T: 94 dB(A)
- Есептелген дыбыстық қуат деңгейі RM 253.2 T: 96,0 dB(A)
- Кепілді дыбыстық қуат деңгейі RM 253.2 T: 97 dB(A)

Техникалық құжаттар STIHL Tirol GmbH компаниясының иелігінде.

Өндірілген жылы мен машина нөмірі көгалшапқыш корпусында көрсетілген.

Langkampfen, 02.07.2021

STIHL Tirol GmbH

М.а. 

Matthias Fleischer, Зерттеу және өнімдерді әзірлеу бөлімінің бастығы

М.а. 

Sven Zimmermann, Сапа жөніндегі негізгі бөлім бастығы

22.2 Сәйкестік белгісі

EAC Кеден одағының техникалық нормалары мен талаптарының сақталуын растайтын EAC сертификаттары және сәйкестік туралы өтініштер жөніндегі ақпарат, төменде келтірілген, www.stihl.ru/eac сондай-ақ STIHL компаниясының кез келген елдегі өкілдігінде қол жетімді,  23.1.

 Украинаның техникалық нормативтері мен талаптары орындалды.

23 Мекенжайлар

23.1 STIHL штаб-пәтері

ANDREAS STIHL AG & Co. KG
Badstrasse 115
71336, Вайблинген

Германия

23.2 STIHL өншілес кәсіпорындары

РЕСЕЙ ФЕДЕРАЦИЯСЫ

РОССИЙСКАЯ ФЕДЕРАЦИЯ
ООО "АНДРЕАС ШТИЛЬ МАРКЕТИНГ"
наб. Обводного канала, дом 60, литера А,
помещ. 1-Н, офис 200
192007 Санкт-Петербург, Россия
Горячая линия: +7 800 4444 180
Эл. почта: info@stihl.ru

УКРАИНА

ТОВ «Андреас Штіль»

вул. Антонова 10, с. Чайки
08135 Київська обл., Україна
Телефон: +38 044 393-35-30
Факс: +380 044 393-35-70
Гаряча лінія: +38 0800 501 930
E-mail: info@stihl.ua

23.3 STIHL өкілдіктері

БЕЛАРУСЬ

Өкілдік
ANDREAS STIHL AG & Co. KG
К. Цеткин к-сі, 51-11а
220004, Минск қ-сы, Беларусь
Шұғыл желі: +375 17 200 23 76

ҚАЗАҚСТАН

Өкілдік
ANDREAS STIHL AG & Co. KG
Шагабутдинов к-сі, 125А үй, 2-кеңсе
050026, Алматы қ-сы, Қазақстан
Шұғыл желі: +7 727 225 55 17

23.4 STIHL импорттаушылары

РЕСЕЙ ФЕДЕРАЦИЯСЫ

ООО «ШТИЛЬ ЗЮДВЕСТ»
350000, Российская Федерация,
г. Краснодар, ул. Западный обход, д. 36/1

ООО «ФЛАГМАН»
194292, Российская Федерация,
г. Санкт-Петербург, 3-ий Верхний переулок, д.
16 литер А, помещение 38

ООО «ПРОГРЕСС»
107113, Российская Федерация,
г. Москва, ул. Маленковская, д. 32, стр. 2

ООО «АРНАУ»
236006, Российская Федерация,
г. Калининград, Московский проспект, д. 253,
офис 4

ООО «ИНКОР»
610030, Российская Федерация,
г. Киров, ул. Павла Корчагина, д. 15

ООО «ОПТИМА»
620030, Российская Федерация,
г. Екатеринбург, ул. Карьерная д. 2,
Помещение 1

ООО «ТЕХНОТОРГ»
660112, Российская Федерация,
г. Красноярск, ул. Парашютная, д. 15

ООО «ЛЕСОТЕХНИКА»
664540, Российская Федерация,
с. Хомутово, ул. Чапаева, д. 1, оф. 39

УКРАИНА

ТОВ «Андреас Штіл»
вул. Антонова 10, с. Чайки
08135 Київська обл., Україна

БЕЛАРУСЬ

ООО «ПИЛАКОС»
ул. Тимирязева 121/4 офис 3
220020 Минск, Беларусь

УП «Беллесэкспорт»
ул. Скрыганова 6.403
220073 Минск, Беларусь

ҚАЗАҚСТАН

ИП «ВОРОНИНА Д.И.»
пр. Райымбека 312
050005 Алматы, Казахстан

ҚЫРҒЫЗСТАН

ОсОО «Муза»
ул. Киевская 107
720001 Бишкек, Киргизия

АРМЕНИЯ

ООО «ЮНИТУЛЗ»
ул. Г. Парпеци 22
0002 Ереван, Армения

Πίνακας περιεχομένων

1	Πρόλογος.....	285
2	Πληροφορίες σχετικά με αυτό το εγχειρίδιο οδηγιών.....	285
3	Περιεχόμενα.....	286
4	Προφυλάξεις ασφαλείας.....	287
5	Προετοιμασία χλοοκοπτικού μηχανήματος για χρήση.....	293
6	Συναρμολόγηση χλοοκοπτικού μηχανήματος.....	293
7	Ανεφοδιασμός χλοοκοπτικού μηχανήματος.....	295
8	Ρύθμιση του χλοοκοπτικού μηχανήματος για τον χρήστη.....	295
9	Εκκίνηση και σβήσιμο του κινητήρα.....	296
10	Έλεγχος Χλοοκοπτικού μηχανήματος.....	296
11	Εργασία με το χλοοκοπτικό μηχανήμα.....	297
12	Μετά την εργασία.....	298
13	Μεταφορά.....	298
14	Φύλαξη.....	299

15	Καθάρισμα.....	299
16	Συντήρηση.....	299
17	Επισκευή.....	300
18	Αντιμετώπιση βλαβών.....	301
19	Τεχνικά χαρακτηριστικά.....	302
20	Αναλλακτικά και παρελκόμενα.....	302
21	Απόρριψη.....	303
22	Δήλωση συμμόρφωσης ΕΕ.....	303
23	Πιστοποιητικό συμβατότητας UKCA.....	304

1 Πρόλογος

Αγαπητέ πελάτη,

Ευχαριστούμε που επιλέξατε την STIHL για την αγορά σας. Στόχος μας είναι να σχεδιάζουμε και να κατασκευάζουμε προϊόντα κορυφαίας ποιότητας, που ανταποκρίνονται στις ανάγκες των πελατών μας. Έτσι δημιουργούμε προϊόντα με υψηλή αξιοπιστία, ακόμα και κάτω από ακραίες συνθήκες χρήσης.

Παράλληλα, η STIHL παρέχει σέρβις κορυφαίας ποιότητας. Οι πιστοποιημένοι αντιπρόσωποι μας μπορούν να σας προσφέρουν έγκυρες συμβουλές, εκπαίδευση και πλήρη τεχνική υποστήριξη.

Η STIHL δηλώνει ρητά την προσηλωσή της στη βιώσιμη και υπεύθυνη χρήση των φυσικών πόρων. Οι παρούσες οδηγίες χρήσης θα σας βοηθήσουν να χρησιμοποιήσετε το προϊόν STIHL σας για πολλά χρόνια με ασφάλεια και με σεβασμό στο περιβάλλον.

Σας ευχαριστούμε για την εμπιστοσύνη και ευχόμαστε η χρήση των προϊόντων STIHL να είναι για εσάς μια ευχάριστη εμπειρία.



Δρ Nikolas Stihl

ΣΗΜΑΝΤΙΚΟ! ΔΙΑΒΑΣΤΕ ΤΟ ΕΓΧΕΙΡΙΔΙΟ ΑΥΤΟ ΠΡΙΝ ΑΠΟ ΤΗ ΧΡΗΣΗ ΚΑΙ ΦΥΛΑΞΤΕ ΤΟ.

2 Πληροφορίες σχετικά με αυτό το εγχειρίδιο οδηγιών

2.1 Ισχύοντα έγγραφα

Οι παρούσες οδηγίες χρήσης αποτελούν μετάφραση των πρωτότυπων οδηγιών λειτουργίας του κατασκευαστή, σύμφωνα με τον Κανονισμό της ΕΕ 2006/42/EC.

Ισχύουν οι τοπικοί κανόνες ασφαλείας.

- ▶ Εκτός από τις παρούσες οδηγίες χρήσης διαβάστε, κατανοήστε και φυλάξτε τα εξής έγγραφα:
 - Οδηγίες χρήσης κινητήρα STIHL EVC 200.3

2.2 Χρήση προειδοποιητικών συμβόλων στο κείμενο

! ΚΙΝΔΥΝΟΣ

- Το σύμβολο αυτό χρησιμοποιείται για την επισημάνση κινδύνων που οδηγούν σε σοβαρό τραυματισμό ή θάνατο.
 - ▶ Τα μέτρα που περιγράφονται μπορούν να αποτρέψουν σοβαρούς τραυματισμούς και θανατηφόρα ατυχήματα.

! ΠΡΟΕΙΔΟΠΟΙΗΣΗ

- Το σύμβολο αυτό χρησιμοποιείται για την επισημάνση κινδύνων που **μπορεί** να οδηγήσουν σε σοβαρό τραυματισμό ή θάνατο.
 - ▶ Τα μέτρα που περιγράφονται μπορούν να αποτρέψουν σοβαρούς τραυματισμούς και θανατηφόρα ατυχήματα.

ΣΗΜΕΙΩΣΗ

- Το σύμβολο αυτό χρησιμοποιείται για την επισημάνση κινδύνων που μπορούν να προκαλέσουν υλικές ζημιές.
 - ▶ Τα μέτρα που περιγράφονται μπορούν να αποτρέψουν υλικές ζημιές.

2.3 Παραπομπή σε κείμενο



Το σύμβολο αυτό παραπέμπει σε ένα κεφάλαιο αυτού του εγχειριδίου οδηγιών.

3 Περιεχόμενα

3.1 Χλοοκοπτικό μηχανήμα

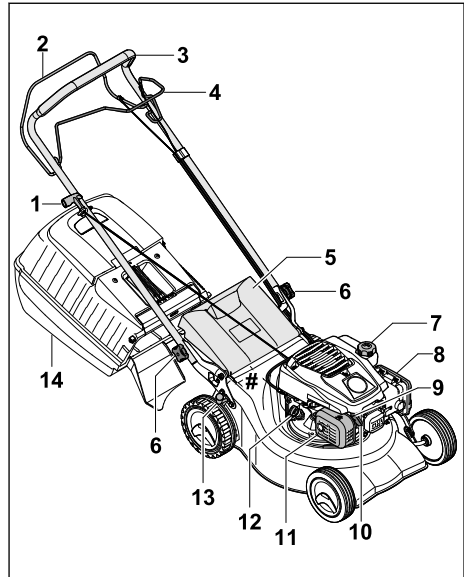

1 Λαβή εκκίνησης

Η λαβή εκκίνησης προορίζεται για την εκκίνηση του κινητήρα.

2 Μπάρα ενεργοποίησης για τη λειτουργία κοπής

Η μπάρα ενεργοποίησης για τη λειτουργία κοπής προορίζεται για την εκκίνηση και το σβήσιμο του κινητήρα.

3 Τιμόνι

Το τιμόνι χρησιμεύει στο κράτημα, την οδήγηση και τη μεταφορά του χλοοκοπτικού μηχανήματος.

4 Μπάρα ενεργοποίησης για τη μετάδοση κίνησης

Η μπάρα ενεργοποίησης για τη μετάδοση κίνησης θέτει τη μετάδοση κίνησης εντός κι εκτός λειτουργίας.

5 Στόμιο εξαγωγής

Το στόμιο εξαγωγής κλείνει τον αγωγό εξαγωγής.

6 Παξιμάδι αστεροειδούς λαβής

Το παξιμάδι αστεροειδούς λαβής ασφαλίζει το τιμόνι στο χλοοκοπτικό μηχανήμα.

7 Τάπα ρεζερβουάρ καυσίμου

Η τάπα ρεζερβουάρ καυσίμου κλείνει το άνοιγμα για την πλήρωση της βενζίνης.

8 Καπάκι φίλτρου

Το καπάκι φίλτρου καλύπτει το φίλτρο αέρα.

9 Μπουζί

Το μπουζί αναφλέγει το μείγμα καυσίμου-αέρα στον κινητήρα.

10 Κάλυμμα μπουζί

Το κάλυμμα μπουζί συνδέει το καλώδιο ανάφλεξης με το μπουζί.

11 Σιγαστήρας εξάτμισης

Ο σιγαστήρας εξάτμισης μειώνει τις εκπομπές θορύβου του χλοοκοπτικού μηχανήματος.

12 Τάπα λιπαντικού κινητήρα

Η τάπα λιπαντικού κινητήρα κλείνει το άνοιγμα για την πλήρωση του λιπαντικού κινητήρα.

13 Μοχλός

Ο μοχλός χρησιμεύει στη ρύθμιση του ύψους κοπής.

14 Χορτοσυλλέκτης

Το κομμένο χόρτο συλλέγεται στον χορτοσυλλέκτη.

Πινακίδα ισχύος με αριθμό εργαλείου**3.2 Σύμβολα**

Τα σύμβολα μπορεί να είναι τοποθετημένα στο χλοοκοπτικό μηχανήμα κι έχουν την εξής σημασία:



L_{WA} Εγγυημένη στάθμη θορύβου σύμφωνα με την οδηγία 2000/14/EC σε dB(A) για τη σύγκριση εκπομπών θορύβων σε προϊόντα.



Αυτό το σύμβολο υποδηλώνει την τάπα του ρεζερβουάρ καυσίμου.



Αυτό το σύμβολο υποδηλώνει την τάπα του λιπαντικού κινητήρα.



Ενεργοποίηση / απενεργοποίηση κινητήρα.



Ενεργοποιήστε τη μετάδοση κίνησης.

4 Προφυλάξεις ασφαλείας**4.1 Προειδοποιητικά σύμβολα**

Τα προειδοποιητικά σύμβολα στο χλοοκοπτικό μηχανήμα έχουν την εξής σημασία:



Προσέξτε όλες τις υποδείξεις ασφαλείας και τα μέτρα που πρέπει να ληφθούν.



Διαβάστε, κατανοήστε και φυλάξτε τις οδηγίες χρήσης.



Προσέξτε τις υποδείξεις ασφαλείας για τα εκσφενδονιζόμενα αντικείμενα και τα μέτρα που πρέπει να ληφθούν.



Μην αγγίζετε το περιστρεφόμενο μαχαίρι.



Αφαιρέστε το κάλυμμα μπουζί κατά τη μεταφορά, τη φύλαξη, τη συντήρηση ή την επίσκεψη.



Τηρείτε απόσταση ασφαλείας.

4.2 Προβλεπόμενη χρήση

Το χλοοκοπτικό μηχανήμα STIHL RM 248 T oder RM 253 T χρησιμεύει στην κοπή χόρτου.

▲ ΠΡΟΕΙΔΟΠΟΙΗΣΗ

- Εάν το χλοοκοπτικό μηχανήμα δεν χρησιμοποιηθεί με τον προβλεπόμενο τρόπο, ενδέχεται να προκληθούν σοβαροί ή θανάσιμοι τραυματισμοί και υλικές ζημιές.
 - ▶ Χρησιμοποιείτε το χλοοκοπτικό μηχανήμα με τον τρόπο που περιγράφεται στις παρούσες οδηγίες χρήσης και στις οδηγίες χρήσης του κινητήρα.

4.3 Απαιτήσεις από τον χρήστη**▲ ΠΡΟΕΙΔΟΠΟΙΗΣΗ**

- Οι χρήστες που δεν έχουν ενημερωθεί για τη χρήση δεν μπορούν να αντιληφθούν ή να εκτιμήσουν τους κινδύνους που απορρέουν από το χλοοκοπτικό μηχανήμα. Ο χρήστης και άλλα άτομα μπορεί να τραυματιστούν σοβαρά ή θανάσιμα.
 - ▶ Διαβάστε, κατανοήστε και φυλάξτε τις οδηγίες χρήσης.
- ▶ Εάν το χλοοκοπτικό μηχανήμα παραδοθεί σε άλλο άτομο: Παραδώστε μαζί τις οδηγίες χρήσης του χλοοκοπτικού μηχανήματος και του κινητήρα.
- ▶ Βεβαιωθείτε ότι ο χρήστης πληροί τις εξής προϋποθέσεις:
 - Ο χρήστης είναι ξεκούρατος.
 - Ο χρήστης έχει τις σωματικές, πνευματικές και αισθητηριακές ικανότητες να



χρησιμοποιήστε το χλοοκοπτικό μηχανήμα και να εργαστεί με αυτό. Εάν ο χρήστης έχει περιορισμένες σωματικές, πνευματικές ή αισθητηριακές ικανότητες, τότε επιτρέπεται να εργαστεί μόνο υπό την επίβλεψη ενός αρμόδιου ατόμου.

- Ο χρήστης μπορεί να αντιληφθεί και να αξιολογήσει τους κινδύνους που απορρέουν από το χλοοκοπτικό μηχανήμα.
 - Ο χρήστης συνειδητοποιεί ότι είναι υπεύθυνος για ατυχήματα και ζημιές.
 - Ο χρήστης είναι ενήλικας ή ο χρήστης εκπαιδεύεται επαγγελματικά υπό επίβλεψη, σύμφωνα με τους εθνικούς κανονισμούς.
 - Ο χρήστης έχει λάβει ενημέρωση από έναν εμπορικό αντιπρόσωπο STIHL ή άλλο εξειδικευμένο άτομο, προτού εργαστεί για πρώτη φορά με το χλοοκοπτικό μηχανήμα.
 - Ο χρήστης δεν βρίσκεται υπό την επίβλεψη οινόπνεύματος, φαρμάκων ή ναρκωτικών ουσιών.
- ▶ Εάν υπάρχουν ασάφειες: Επικοινωνήστε με έναν εμπορικό αντιπρόσωπο της STIHL.

4.4 Ενδυμασία και εξοπλισμός

▲ ΠΡΟΕΙΔΟΠΟΙΗΣΗ

- Κατά τη διάρκεια της εργασίας ενδέχεται να εκσφενδονιστούν αντικείμενα προς τα επάνω με μεγάλη ταχύτητα. Ο χρήστης μπορεί να τραυματιστεί.
 - ▶ Φοράτε μακρύ παντελόνι από ανθεκτικό υλικό.
- Κατά την εργασία παράγεται θόρυβος. Ο θόρυβος μπορεί να βλάψει την ακοή.
 - ▶ Φοράτε μέσα προστασίας ακοής.
- Κατά τη διάρκεια της εργασίας μπορεί να αναδευτεί σκόνη. Η εισπνοή σκόνης μπορεί να βλάψει την υγεία και να προκαλέσει αλλεργικές αντιδράσεις.
 - ▶ Εάν αναδευτεί σκόνη: Φορέστε μάσκα προστασίας της αναπνοής.
- Ο ακατάλληλος ρουχισμός μπορεί να παγιδευτεί σε ξύλα, κλαδιά ή στο χλοοκοπτικό μηχανήμα. Οι χρήστες χωρίς κατάλληλο ρουχισμό μπορεί να τραυματιστούν σοβαρά.
 - ▶ Φοράτε στενά ρούχα.
 - ▶ Βγάλτε τα μαντλία και τα κοσμήματα.
- Κατά τη διάρκεια του καθαρισμού, της συντήρησης ή της μεταφοράς, ο χρήστης μπορεί να έρθει σε επαφή με το μαχαίρι. Ο χρήστης μπορεί να τραυματιστεί.
 - ▶ Φοράτε γάντια προστασίας από ανθεκτικό υλικό.

- ▶ Φοράτε κλειστά, σταθερά υποδήματα με αντιολισθητικές σόλες.
- Εάν ο χρήστης φορά ακατάλληλα υποδήματα, μπορεί να γλιστρήσει. Ο χρήστης μπορεί να τραυματιστεί.
- Κατά το τρόχισμα των μαχαριών μπορεί να εκσφενδονιστούν μικρά κομμάτια υλικού. Ο χρήστης μπορεί να τραυματιστεί.
 - ▶ Φοράτε προστατευτικά γυαλιά που εφαρμόζουν καλά. Στο εμπόριο διατίθενται κατάλληλα προστατευτικά γυαλιά που συμμορφώνονται με το πρότυπο EN 166 ή τους εθνικούς κανονισμούς και φέρουν την αντίστοιχη σήμανση.
 - ▶ Φοράτε γάντια προστασίας από ανθεκτικό υλικό.

4.5 Περιοχή εργασίας και περιβάλλον

▲ ΠΡΟΕΙΔΟΠΟΙΗΣΗ

- Τα άτομα που δεν συμμετέχουν στις εργασίες, τα παιδιά και τα ζώα δεν μπορούν να αντιληφθούν και να εκτιμήσουν τους κινδύνους που απορρέουν από το χλοοκοπτικό μηχανήμα και τα εκσφενδονιζόμενα αντικείμενα. Τα άτομα που δεν συμμετέχουν στις εργασίες, τα παιδιά και τα ζώα μπορεί να τραυματιστούν σοβαρά και να προκληθούν υλικές ζημιές.



- ▶ Κρατήστε μακριά από την επικίνδυνη περιοχή τα άτομα που δεν συμμετέχουν στις εργασίες, τα παιδιά και τα ζώα.
- ▶ Κρατάτε απόσταση από αντικείμενα.
- ▶ Μην αφήνετε χωρίς επίτηρηση το χλοοκοπτικό μηχανήμα.
- ▶ Βεβαιωθείτε, ότι τα παιδιά δεν θα παίζουν με το χλοοκοπτικό μηχανήμα.
- Όταν ο κινητήρας είναι σε λειτουργία, από τον σιγαστήρα εξάτμισης εξέρχονται θερμά καυσαέρια. Τα θερμά καυσαέρια μπορούν να προκαλέσουν ανάφλεξη εύφλεκτων υλικών και να προκαλέσουν πυρκαγιές.
 - ▶ Διατηρείτε το ρεύμα καυσαερίων μακριά από εύφλεκτα υλικά.

4.6 Ασφαλής κατάσταση

4.6.1 Χλοοκοπτικό μηχανήμα

Το χλοοκοπτικό μηχανήμα βρίσκεται σε ασφαλή κατάσταση όταν πληρούνται οι εξής προϋποθέσεις:

- Το χλοοκοπτικό μηχανήμα δεν έχει υποστεί ζημιές.
- Δεν εξέρχεται βενζίνη από το χλοοκοπτικό μηχανήμα.

- Η τάπα του ρεζερβουάρ καυσίμου είναι κλειστή.
- Δεν εξέρχεται λιπαντικό κινητήρα από το χλοοκοπτικό μηχάνημα.
- Η τάπα του λιπαντικού κινητήρα είναι κλειστή.
- Το χλοοκοπτικό μηχάνημα είναι καθαρό.
- Τα χειριστήρια λειτουργούν και δεν έχουν τροποποιηθεί.
- Εάν πρόκειται να γίνει κοπή χόρτου και το κομμένο χόρτο θα συλλεχθεί στον χορτοσυλλέκτη: Ο χορτοσυλλέκτης είναι σωστά κρεμασμένος.
- Εάν πρόκειται να γίνει κοπή χόρτου και το κομμένο χόρτο θα εξαχθεί από το πίσω μέρος: Ο χορτοσυλλέκτης έχει αφαιρεθεί και το στόμιο εξαγωγής είναι κλειστό.
- Το μαχαίρι είναι σωστά τοποθετημένο.
- Έχει τοποθετηθεί γνήσιος πρόσθετος εξοπλισμός STIHL για αυτό το χλοοκοπτικό μηχάνημα.
- Ο πρόσθετος εξοπλισμός είναι σωστά τοποθετημένος.
- Οι μηχανισμοί με ελατήρια είναι άθικτοι και λειτουργούν.
- Εάν απελευθερώσετε τη μπάρα ενεργοποίησης για τη λειτουργία κοπής, ο κινητήρας θα σβήσει.

▲ ΠΡΟΕΙΔΟΠΟΙΗΣΗ

- Τα εξαρτήματα δεν μπορούν να λειτουργήσουν πλέον σωστά όταν δεν βρίσκονται σε ασφαλή κατάσταση, ενώ ενδέχεται να τεθούν εκτός λειτουργίας και οι διατάξεις ασφαλείας και να εξέλθει καύσιμο. Μπορεί να προκληθούν σοβαροί ή θανάσιμοι τραυματισμοί.
 - ▶ Εργάζεστε μόνο με το χλοοκοπτικό μηχάνημα όταν αυτό δεν έχει υποστεί ζημιά.
 - ▶ Εάν εξέρχεται βενζίνη από το χλοοκοπτικό μηχάνημα: Μην εργάζεστε με το χλοοκοπτικό μηχάνημα και επικοινωνήστε με έναν εμπορικό αντιπρόσωπο της STIHL.
 - ▶ Κλείστε την τάπα του ρεζερβουάρ καυσίμου.
 - ▶ Εάν εξέρχεται λιπαντικό κινητήρα από το χλοοκοπτικό μηχάνημα: Μην εργάζεστε με το χλοοκοπτικό μηχάνημα και επικοινωνήστε με έναν εμπορικό αντιπρόσωπο της STIHL.
 - ▶ Κλείστε την τάπα του λιπαντικού κινητήρα.
 - ▶ Εάν το χλοοκοπτικό μηχάνημα είναι λερωμένο: Καθαρίστε το χλοοκοπτικό μηχάνημα.
 - ▶ Μην επεμβαίνετε στο χλοοκοπτικό μηχάνημα ή στα συστήματα ασφαλείας του.
 - ▶ Αποφεύγετε επεμβάσεις στο χλοοκοπτικό μηχάνημα, οι οποίες επηρεάζουν την απόδοση ή τον αριθμό στροφών του κινητήρα.
 - ▶ Εάν τα χειριστήρια δεν λειτουργούν: Μην εργάζεστε με το χλοοκοπτικό μηχάνημα.

- ▶ Οι μηχανισμοί με ελατήρια μπορούν να απελευθερώσουν αποθηκευμένη ενέργεια.
- ▶ Εάν πρόκειται να γίνει κοπή χόρτου και το κομμένο χόρτο θα συλλεχθεί στον χορτοσυλλέκτη: Κρεμάστε τον χορτοσυλλέκτη με τον τρόπο που περιγράφεται στις παρούσες οδηγίες χρήσης.
- ▶ Τοποθετήστε γνήσιο πρόσθετο εξοπλισμό STIHL για αυτό το χλοοκοπτικό μηχάνημα.
- ▶ Τοποθετήστε το μαχαίρι με τον τρόπο που περιγράφεται στις παρούσες οδηγίες χρήσης.
- ▶ Τοποθετείτε τον πρόσθετο εξοπλισμό με τον τρόπο που περιγράφεται στις παρούσες οδηγίες χρήσης ή στις οδηγίες χρήσης του πρόσθετου εξοπλισμού.
- ▶ Μην εισάγετε αντικείμενα στα ανοίγματα του χλοοκοπτικού μηχανήματος.
- ▶ Αντικαταστήστε τις φθαρμένες ή ελαττωματικές πινακίδες υποδείξεων.
- ▶ Εάν υπάρχουν ασάφειες: Επικοινωνήστε με έναν εμπορικό αντιπρόσωπο της STIHL.

4.6.2 Μαχαίρι

Το μαχαίρι βρίσκεται σε ασφαλή κατάσταση όταν πληρούνται οι εξής προϋποθέσεις:

- Το μαχαίρι και τα εξαρτήματα τοποθέτησης δεν φέρουν ζημιές.
- Το μαχαίρι δεν είναι στραβωμένο.
- Το μαχαίρι είναι σωστά τοποθετημένο.
- Το μαχαίρι είναι σωστά τροχισμένο.
- Το μαχαίρι δεν έχει γρέζια.
- Το μαχαίρι είναι σωστά ζυγοσταθμισμένο.
- Δεν έχει ξεπεραστεί το κατώτατο όριο για το ελάχιστο πάχος και το ελάχιστο πλάτος του μαχαιριού κοπής, **19.2.**
- Έχει τηρηθεί η γωνία τροχίσματος, **19.2.**

▲ ΠΡΟΕΙΔΟΠΟΙΗΣΗ

- Σε μη ασφαλή κατάσταση ενδέχεται να λυθούν και να εκσφενδονιστούν μέρη του μαχαιριού. Μπορεί να προκληθούν σοβαροί τραυματισμοί.
 - ▶ Εργάζεστε μόνον με ένα μαχαίρι και εξαρτήματα τοποθέτησης που δεν φέρουν ζημιές.
 - ▶ Τοποθετήστε σωστά τα μαχαίρια.
 - ▶ Τροχίστε σωστά τα μαχαίρια.
 - ▶ Εάν έχει ξεπεραστεί το κατώτατο όριο για το ελάχιστο πάχος και το ελάχιστο πλάτος: Αντικαταστήστε τα μαχαίρια.
 - ▶ Ζητήστε από έναν εμπορικό αντιπρόσωπο STIHL να ζυγοσταθμίσει τα μαχαίρια.
 - ▶ Εάν υπάρχουν ασάφειες: Επικοινωνήστε με έναν εμπορικό αντιπρόσωπο της STIHL.

4.7 Καύσιμο και ανεφοδιασμός

▲ ΠΡΟΕΙΔΟΠΟΙΗΣΗ

- Το καύσιμο που χρησιμοποιείται για αυτό το χλοοκοπτικό μηχανήμα είναι η βενζίνη. Η βενζίνη είναι εξαιρετικά εύφλεκτη. Σε περίπτωση που η βενζίνη έρθει σε επαφή με ανοικτή φλόγα ή θερμά αντικείμενα, μπορεί να προκαλέσει πυρκαγιές ή εκρήξεις. Μπορεί να προκληθούν σοβαροί ή θανάσιμοι τραυματισμοί και υλικές ζημιές.
 - ▶ Προστατέψτε τη βενζίνη από τη θερμότητα και τη φωτιά.
 - ▶ Μην χύνετε τη βενζίνη.
 - ▶ Σε περίπτωση που χυθεί βενζίνη: Σκουπίστε τη βενζίνη με ένα πανί και εκκινήστε τον κινητήρα μόνο όταν όλα τα εξαρτήματα του χλοοκοπτικού μηχανήματος είναι στεγνά.
 - ▶ Μην καπνίζετε.
 - ▶ Μην ανεφοδιάζετε καύσιμο κοντά σε φωτιά.
 - ▶ Πριν από τον ανεφοδιασμό καυσίμου σβήστε τον κινητήρα και αφήστε τον να κρυώσει.
 - ▶ Σε περίπτωση που το ρεζερβουάρ πρέπει να εκκενωθεί: Εκκενώστε το σε ανοικτό χώρο.
 - ▶ Εκκινήτε τον κινητήρα σε απόσταση τουλάχιστον 3 m από τον χώρο του ανεφοδιασμού.
 - ▶ Μη φυλάσσετε ποτέ το χλοοκοπτικό μηχανήμα μέσα σε κτίριο, εάν το ρεζερβουάρ περιέχει βενζίνη.
- Η εισπνοή αναθυμιάσεων βενζίνης μπορεί να προκαλέσει δηλητηρίαση.
 - ▶ Μην εισπνέετε αναθυμιάσεις βενζίνης.
 - ▶ Πραγματοποιείτε τον ανεφοδιασμό σε καλά αεριζόμενο χώρο.
- Κατά τη διάρκεια εργασίας, το χλοοκοπτικό μηχανήμα θερμαίνεται. Η βενζίνη διαστέλλεται και στο ρεζερβουάρ καυσίμου μπορεί να προκύψει υπερπίεση. Όταν ανοιχτεί η τάπα του ρεζερβουάρ καυσίμου, μπορεί να εκτοξευτεί βενζίνη. Η εκτοξευόμενη βενζίνη μπορεί να αναφλεγεί. Ο χρήστης μπορεί να τραυματιστεί σοβαρά.
 - ▶ Αφήστε πρώτα το χλοοκοπτικό μηχανήμα να κρυώσει και μετά ανοίξτε την τάπα του ρεζερβουάρ καυσίμου.
- Τα ρούχα που έρχονται σε επαφή με βενζίνη γίνονται πιο εύφλεκτα. Μπορεί να προκληθούν σοβαροί ή θανάσιμοι τραυματισμοί και υλικές ζημιές.
 - ▶ Σε περίπτωση που τα ρούχα έρθουν σε επαφή με βενζίνη: Αλλάξτε ρούχα.

- Η βενζίνη μπορεί να θέσει σε κίνδυνο το περιβάλλον.
 - ▶ Μην χύνετε το καύσιμο.
 - ▶ Απορρίψτε τη βενζίνη όπως προβλέπεται και με φιλικό προς το περιβάλλον τρόπο.
- Σε περίπτωση που η βενζίνη έρθει σε επαφή με το δέρμα ή τα μάτια, μπορεί να προκληθούν ερεθισμοί.
 - ▶ Αποφύγετε την επαφή με τη βενζίνη.
 - ▶ Εάν τα υγρά έχουν έρθει σε επαφή με το δέρμα: Ξεπλύνετε τα σημεία του δέρματος με άφθονο νερό και σαπούνι.
 - ▶ Εάν τα υγρά έχουν έρθει σε επαφή με τα μάτια: Ξεπλύνετε τα μάτια με άφθονο νερό για τουλάχιστον 15 λεπτά και μεταβείτε σε έναν γιατρό.
- Η διάταξη ανάφλεξης του χλοοκοπτικού μηχανήματος δημιουργεί σπινθήρες. Οι σπινθήρες μπορεί να διαφύγουν και να προκαλέσουν πυρκαγιές και εκρήξεις σε περιβάλλον όπου υπάρχει κίνδυνος ανάφλεξης ή έκρηξης. Μπορεί να προκληθούν σοβαροί ή θανάσιμοι τραυματισμοί και υλικές ζημιές.
 - ▶ Χρησιμοποιήστε τα μπουζί που περιγράφονται στις οδηγίες χρήσης του κινητήρα.
 - ▶ Βιδώστε και σφίξτε καλά τα μπουζί.
 - ▶ Πιέστε καλά το κάλυμμα μπουζί.
- Αν το χλοοκοπτικό μηχανήμα ανεφοδιαστεί με βενζίνη που δεν είναι κατάλληλη για τον κινητήρα, το χλοοκοπτικό μηχανήμα μπορεί να υποστεί ζημιά.
 - ▶ Χρησιμοποιείτε πάντοτε φρέσκο, αμόλυβδο επώνυμο καύσιμο.
 - ▶ Τηρείτε τις υποδείξεις στις οδηγίες χρήσης του κινητήρα.

4.8 Εργασία

▲ ΠΡΟΕΙΔΟΠΟΙΗΣΗ

- Αν ο χρήστης δεν εκκινήσει σωστά τον κινητήρα, μπορεί να χάσει τον έλεγχο του χλοοκοπτικού μηχανήματος. Ο χρήστης μπορεί να τραυματιστεί σοβαρά.
 - ▶ Εκκινήστε τον κινητήρα με τον τρόπο που περιγράφεται στις παρούσες οδηγίες χρήσης.
- Σε ορισμένες περιπτώσεις, ο χρήστης δεν μπορεί να εργαστεί συγκεντρωμένος. Ο χρήστης μπορεί να σκοντάψει, να πέσει και να τραυματιστεί σοβαρά.
 - ▶ Εργάζεστε ήρεμα και προσεκτικά.
 - ▶ Κόβετε το χόρτο μόνο σε συνθήκες καλής ορατότητας. Εάν οι συνθήκες φωτισμού και ορατότητας είναι κακές, μην εργάζεστε με το χλοοκοπτικό μηχανήμα.

- ▶ Χειρίζεστε μόνοι σας το χλοοκοπτικό μηχάνημα.
- ▶ Προσέχετε για εμπόδια.
- ▶ Μην ανατρέπετε το χλοοκοπτικό μηχάνημα.
- ▶ Εργάζεστε σε όρθια στάση στο έδαφος και διατηρήστε την ισορροπία σας.
- ▶ Εάν εμφανιστούν σημάδια κόπωσης: Κάντε ένα διάλειμμα.
- ▶ Εάν εργάζεστε σε πλαγιά: Κόβετε το χόρτο κάθετα προς την πλαγιά.
- ▶ Μην εργάζεστε σε πλαγιές με κλίση πάνω από 25° (46,6 %).
- ▶ Χρησιμοποιείτε το χλοοκοπτικό μηχάνημα με ιδιαίτερη προσοχή, όταν εργάζεστε κοντά σε πλαγιές, στις άκρες του οικοπέδου, σε τάφρους και χωματερές.
- ▶ Προγραμματίστε τους χρόνους εργασίας με τέτοιο τρόπο ώστε να αποφεύγετε μεγάλες καταπονήσεις για μεγάλα χρονικά διαστήματα.
- Όταν ο κινητήρας είναι σε λειτουργία, παράγονται καυσαέρια. Η εισπνοή καυσαερίων μπορεί να προκαλέσει δηλητηρίαση.
 - ▶ Μην εισπνέετε καυσαέρια.
 - ▶ Εργάζεστε με το χλοοκοπτικό μηχάνημα σε καλά αεριζόμενο χώρο.
 - ▶ Αν παρουσιάσετε αδιαθεσία, πονοκέφαλο, προβλήματα όρασης, προβλήματα ακοής ή ναυτία: Τερματίστε την εργασία και απευθυνθείτε σε γιατρό.
- Όταν ο χρήστης φορά προστασία ακοής και ο κινητήρας είναι σε λειτουργία, ο χρήστης ενδέχεται να αντιλαμβάνεται και να αξιολογεί τους θορύβους σε περιορισμένο βαθμό.
 - ▶ Εργάζεστε ήρεμα και προσεκτικά.
- Το χλοοκοπτικό μηχάνημα διαθέτει μία διάταξη διακοπής λειτουργίας του κινητήρα.
 - ▶ Ο κινητήρας και το μαχαίρι σταματούν μέσα σε 3 δευτερόλεπτα απελευθερώνοντας τη μπάρα ενεργοποίησης για τη λειτουργία κοπής.
- Ο χρήστης μπορεί να κοπεί από το περιστρεφόμενο μαχαίρι. Ο χρήστης μπορεί να τραυματιστεί σοβαρά.



- ▶ Αφαιρέστε το κάλυμμα του μπουζί.



- ▶ Μην αγγίζετε το περιστρεφόμενο μαχαίρι.
- ▶ Εάν το μαχαίρι μπλοκαριστεί από κάποιο αντικείμενο: Σβήστε τον κινητήρα. Μετά απομακρύνετε το αντικείμενο.

- Εάν εργάζεστε χωρίς μετάδοση κίνησης, μπορεί η μετάδοση κίνησης να ενεργοποιηθεί ακούσια και το χλοοκοπτικό μηχάνημα να τεθεί

σε κίνηση. Μπορεί να προκληθούν σοβαροί τραυματισμοί και υλικές ζημιές.

- ▶ Πιέστε την μπάρα ενεργοποίησης για τη μετάδοση κίνησης μόνο εάν θέλετε να ενεργοποιήσετε τη μετάδοση κίνησης.
- Εάν το χλοοκοπτικό μηχάνημα παρυσιαστεί ασυνήθιστη συμπεριφορά κατά τη διάρκεια εργασίας, ενδέχεται να βρίσκεται σε μη ασφαλή κατάσταση. Μπορεί να προκληθούν σοβαροί τραυματισμοί και υλικές ζημιές.
 - ▶ Τερματίστε την εργασία και επικοινωνήστε με έναν εμπορικό αντιπρόσωπο της STIHL.
- Κατά τη διάρκεια εργασίας μπορεί να παρατηρηθούν κραδασμοί από το χλοοκοπτικό μηχάνημα.
 - ▶ Φοράτε γάντια προστασίας.
 - ▶ Κάντε διαλείμματα.
 - ▶ Εάν παρουσιαστούν διαταραχές του κυκλοφορικού συστήματος: Απευθυνθείτε σε γιατρό.
- Ελέγξτε την επιφάνεια κοπής και δώστε προσοχή για τυχόν εμπόδια. Εάν κατά τη διάρκεια εργασίας το μαχαίρι έρθει σε επαφή με ξένο αντικείμενο, μπορεί αυτό ή μέρος αυτού να εκσφενδονιστούν με μεγάλη ταχύτητα. Μπορεί να προκληθούν τραυματισμοί και υλικές ζημιές.



- ▶ Απομακρύνετε τα ξένα αντικείμενα όπως πέτρες, κλαδιά, σύρματα, παιχνίδια ή άλλα ξένα σώματα από την περιοχή εργασίας. Σημαδέψτε τα κρυμμένα αντικείμενα που δεν είναι δυνατό να απομακρυνθούν.

- Εάν απελευθερωθεί η μπάρα ενεργοποίησης για τη λειτουργία κοπής, το μαχαίρι συνεχίζει να περιστρέφεται για λίγη ώρα. Μπορεί να προκληθούν σοβαροί τραυματισμοί.



- ▶ Περιμένετε μέχρι να σταματήσει να περιστρέφεται το μαχαίρι.
- ▶ Αφαιρέστε πρώτα τον χορτοσυλλέκτη, εάν το μαχαίρι σταματήσει να περιστρέφεται.

- Εάν το περιστρεφόμενο μαχαίρι έρθει σε επαφή με κάποιο σκληρό αντικείμενο, ενδέχεται να δημιουργηθούν σπινθήρες. Οι σπινθήρες μπορεί να προκαλέσουν πυρκαγιές σε περιβάλλον όπου υπάρχει κίνδυνος ανάφλεξης. Μπορεί να προκληθούν σοβαροί ή θανάσιμοι τραυματισμοί και υλικές ζημιές.
 - ▶ Μην εργάζεστε σε περιβάλλον όπου υπάρχει κίνδυνος ανάφλεξης.
- Εάν σταθμεύσετε το χλοοκοπτικό μηχάνημα σε κεκλιμένη επιφάνεια, μπορεί να κυλήσει ανεξέλεγκτα. Μπορεί να προκληθούν τραυματισμοί και υλικές ζημιές.
 - ▶ Αφήστε το χλοοκοπτικό μηχάνημα μόνο όταν βρίσκεται σε μία επίπεδη επιφάνεια και

δεν υπάρχει κίνδυνος να κυλήσει από μόνο του.

- Εάν στερεωθούν αντικείμενα στο τιμόνι, ενδέχεται το χλοοκοπτικό μηχάνημα να ανατραπεί λόγω του πρόσθετου βάρους. Μπορεί να προκληθούν τραυματισμοί και υλικές ζημιές.
 - ▶ Μην στερεώνετε αντικείμενα στο τιμόνι.

▲ ΚΙΝΔΥΝΟΣ

- Εάν υπάρχουν ηλεκτροφόρα καλώδια στην περιοχή εργασίας, το μαχαίρι μπορεί να έρθει σε επαφή με αυτά και να προκαλέσει ζημιές. Ο χρήστης μπορεί να τραυματιστεί σοβαρά ή θανάσιμα.
 - ▶ Μην εργάζεστε σε περιβάλλον με ηλεκτροφόρα καλώδια.
- Εάν η εργασία εκτελείται κατά τη διάρκεια καταιγίδας, ο χρήστης ενδέχεται να χτυπηθεί από κεραυνό. Ο χρήστης μπορεί να τραυματιστεί σοβαρά ή θανάσιμα.
 - ▶ Σε περίπτωση καταιγίδας: Μην εργάζεστε.
- Εάν ο χρήστης εργαστεί στη βροχή, μπορεί να γλιστρήσει. Ο χρήστης μπορεί να τραυματιστεί σοβαρά ή θανάσιμα.
 - ▶ Όταν βρέχει: Μην εργάζεστε.

4.9 Μεταφορά

▲ ΠΡΟΕΙΔΟΠΟΙΗΣΗ

- Κατά τη μεταφορά, το χλοοκοπτικό μηχάνημα μπορεί να ανατραπεί ή να μετακινηθεί. Μπορεί να προκληθούν τραυματισμοί και υλικές ζημιές.
 - ▶ Σβήστε τον κινητήρα.



- ▶ Περιμένετε μέχρι να σταματήσει να περιστρέφεται το μαχαίρι.



- ▶ Αφαιρέστε το κάλυμμα του μπουζί.

- ▶ Ασφαλίστε το χλοοκοπτικό μηχάνημα με ιμάντες πρόσδεσης, λουριά ή δίκτυ πάνω σε μια κατάλληλη επιφάνεια φόρτωσης, έτσι ώστε να μην μπορεί να ανατραπεί και να μετακινηθεί.
- Αφού ο κινητήρας τεθεί σε λειτουργία, ο σιγαστήρας εξάτμισης και ο κινητήρας μπορεί να είναι θερμοί. Ο χρήστης μπορεί να υποστεί εγκαύματα κατά τη μεταφορά.
 - ▶ Σπρώξτε το χλοοκοπτικό μηχάνημα.
- Το χλοοκοπτικό μηχάνημα είναι βαρύ. Εάν ο χρήστης επιχειρήσει να μεταφέρει μόνος του το χλοοκοπτικό μηχάνημα, ενδέχεται να τραυματιστεί.
 - ▶ Φοράτε γάντια προστασίας.

- ▶ Το χλοοκοπτικό μηχάνημα πρέπει να μεταφέρεται με τη βοήθεια δεύτερου ατόμου.
- Κατά τη μεταφορά μπορεί να διαρρεύσει βενζίνη προκαλώντας ρύπανση και ζημιές.
 - ▶ Σπρώξτε το χλοοκοπτικό μηχάνημα.
 - ▶ Μεταφέρετε το εργαλείο χωρίς βενζίνη.

4.10 Φύλαξη

▲ ΠΡΟΕΙΔΟΠΟΙΗΣΗ

- Τα παιδιά δεν μπορούν να αντιληφθούν και να αξιολογήσουν τους κινδύνους που απορρέουν από το χλοοκοπτικό μηχάνημα. Τα παιδιά μπορεί να τραυματιστούν σοβαρά.
 - ▶ Σβήστε τον κινητήρα.
 - ▶ Φυλάσσετε το χλοοκοπτικό μηχάνημα μακριά από παιδιά.
- Τα μεταλλικά εξαρτήματα μπορεί να οξειδωθούν από την υγρασία. Το χλοοκοπτικό μηχάνημα μπορεί να υποστεί ζημιές.
 - ▶ Φυλάξτε το χλοοκοπτικό μηχάνημα σε καθαρό και στεγνό μέρος.
- Εάν φυλάξετε το χλοοκοπτικό μηχάνημα σε κεκλιμένη επιφάνεια, μπορεί να κυλήσει ανεξέλεγκτα. Μπορεί να προκληθούν τραυματισμοί και υλικές ζημιές.
 - ▶ Φυλάσσετε το χλοοκοπτικό μηχάνημα μόνο σε επίπεδες επιφάνειες.

4.11 Καθαρισμός, συντήρηση και επισκευή

▲ ΠΡΟΕΙΔΟΠΟΙΗΣΗ

- Εάν ο κινητήρας λειτουργεί κατά τη διάρκεια καθαρισμού, συντήρησης ή επισκευής, ενδέχεται να προκληθούν σοβαροί ή θανάσιμοι τραυματισμοί και υλικές ζημιές.
 - ▶ Σβήστε τον κινητήρα.



- ▶ Περιμένετε μέχρι να σταματήσει να περιστρέφεται το μαχαίρι.



- ▶ Αφαιρέστε το κάλυμμα του μπουζί.

- Αν κατά τη διάρκεια του καθαρισμού, της συντήρησης ή της επισκευής τεθεί σε λειτουργία ο κινητήρας, η μετάδοση κίνησης μπορεί να ενεργοποιηθεί ακούσια. Μπορεί να προκληθούν σοβαροί τραυματισμοί και υλικές ζημιές.
 - ▶ Σβήστε τον κινητήρα.



- ▶ Αφαιρέστε το κάλυμμα του μπουζί.

- Αφού ο κινητήρας τεθεί σε λειτουργία, ο σιγαστήρας εξάτμισης και ο κινητήρας μπορεί να είναι θερμοί. Μπορεί να προκληθούν εγκαύματα.
 - ▶ Περιμένετε, μέχρι να κρυώσουν ο σιγαστήρας εξάτμισης και ο κινητήρας.
- Τα ισχυρά καθαριστικά και ο καθαρισμός με δέσμη νερού ή με αιχμηρά αντικείμενα μπορεί να προκαλέσουν ζημιές στο χλοοκοπτικό μηχανήμα ή το μαχαίρι. Εάν το χλοοκοπτικό μηχανήμα ή το μαχαίρι δεν καθαριστούν σωστά, μπορεί ορισμένα εξαρτήματα να μην λειτουργούν πλέον σωστά και να τεθούν εκτός λειτουργίας και οι διατάξεις ασφαλείας. Μπορεί να προκληθούν σοβαροί τραυματισμοί.
 - ▶ Καθαρίστε το χλοοκοπτικό μηχανήμα και το μαχαίρι με τον τρόπο που περιγράφεται στις παρούσες οδηγίες χρήσης **15.2**.
- Εάν το χλοοκοπτικό μηχανήμα ή το μαχαίρι δεν συντηρηθεί ή επισκευαστεί με τον τρόπο που περιγράφεται στις παρούσες οδηγίες χρήσης, μπορεί ορισμένα εξαρτήματα να μην λειτουργούν πλέον σωστά και να τεθούν εκτός λειτουργίας και οι διατάξεις ασφαλείας. Μπορεί να προκληθούν σοβαροί ή θανάσιμοι τραυματισμοί.
 - ▶ Αντικαταστήστε τα φθαρμένα ή ελαττωματικά μέρη.
 - ▶ Συντηρείτε ή επισκευάζετε το χλοοκοπτικό μηχανήμα με τον τρόπο που περιγράφεται στις παρούσες οδηγίες χρήσης.
 - ▶ Συντηρήστε το μαχαίρι με τον τρόπο που περιγράφεται στις παρούσες οδηγίες χρήσης.
- Κατά τη διάρκεια του καθαρισμού, της συντήρησης ή της επισκευής του μαχαιριού, ο χρήστης μπορεί να κοπεί από τις αιχμηρές ακμές κοπής. Ο χρήστης μπορεί να τραυματιστεί.
 - ▶ Φοράτε γάντια προστασίας από ανθεκτικό υλικό.
- Κατά το τρόχισμα το μαχαίρι μπορεί να ζεσταθεί. Ο χρήστης μπορεί να υποστεί εγκαύματα.
 - ▶ Περιμένετε μέχρι να κρυώσει το μαχαίρι.
 - ▶ Φοράτε γάντια προστασίας από ανθεκτικό υλικό.

5 Προετοιμασία χλοοκοπτικού μηχανήματος για χρήση

5.1 Προετοιμασία χλοοκοπτικού μηχανήματος για χρήση

Πριν από κάθε έναρξη εργασίας θα πρέπει να εκτελεστούν τα παρακάτω βήματα:

- ▶ Αφαιρέστε το υλικό συσκευασίας και τις ασφάλειες μεταφοράς.
- ▶ Βεβαιωθείτε ότι τα παρακάτω εξαρτήματα βρίσκονται σε ασφαλή κατάσταση:
 - Χλοοκοπτικό μηχανήμα, **4.6.1**.
 - Μαχαίρι, **4.6.2**.
- ▶ Καθαρίστε το χλοοκοπτικό μηχανήμα, **15**.
- ▶ Ελέγξτε το μαχαίρι, **10.1**.
- ▶ Τοποθετήστε το τιμόνι, **6.1**.
- ▶ Πλήρωση λιπαντικού κινητήρα, **6.3**.
- ▶ Ανοίξτε το τιμόνι, **8.1**.
- ▶ Ανεφοδιασμός χλοοκοπτικού μηχανήματος, **7**.
- ▶ Εάν πρόκειται να γίνει κοπή χόρτου και το κομμένο χόρτο θα συλλεχθεί στον χορτοσυλλέκτη: Κρεμάστε τον χορτοσυλλέκτη, **6.2.2**.
- ▶ Εάν πρόκειται να γίνει κοπή χόρτου και το κομμένο χόρτο θα εξαχθεί από το πίσω μέρος: Ξεκρεμάστε τον χορτοσυλλέκτη, **6.2.3**.
- ▶ Ρυθμίστε το ύψος κοπής, **11.2**.
- ▶ Ελέγξτε τα χειριστήρια, **10.2**.
- ▶ Εάν δεν είναι δυνατή η εκτέλεση των βημάτων: Μην χρησιμοποιείτε το χλοοκοπτικό μηχανήμα και επικοινωνήστε με έναν εμπορικό αντιπρόσωπο STIHL.

6 Συναρμολόγηση χλοοκοπτικού μηχανήματος

6.1 Τοποθέτηση τιμονιού

- ▶ Σβήστε τον κινητήρα.
- ▶ Τοποθετήστε το χλοοκοπτικό μηχανήμα σε μια επίπεδη επιφάνεια.

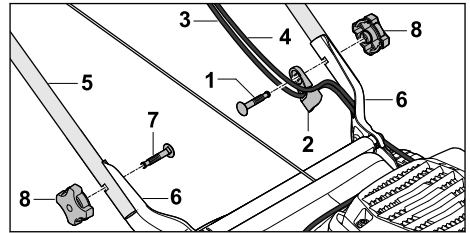

- ▶ Περάστε τη βίδα (1) μέσα από τον οδηγό του καλωδίου (2).
- ▶ Κρεμάστε τις ντίζες (3 και 4) στον οδηγό καλωδίου (2).
- ▶ Κρατήστε το τιμόνι (5) στα στηρίγματα (6) με τέτοιο τρόπο, ώστε να συμπίπτουν οι οπές.
- ▶ Περάστε τις βίδες (1 και 7) από μέσα προς τα έξω, μέσα από τις οπές.
- ▶ Βιδώστε τα παξιμάδια αστεροειδούς λαβής (8) και σφίξτε τα καλά.

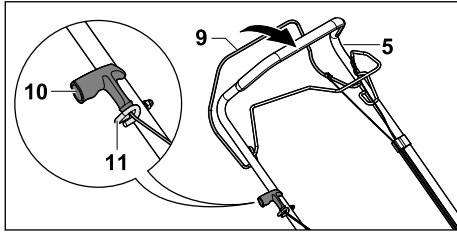

- ▶ Αφαιρέστε το κάλυμμα του μπουζι.
- ▶ Με το αριστερό χέρι πιέστε τη μπάρα ενεργοποίησης για τη λειτουργία κοπής (9) στο τιμόνι (5) και κρατήστε το πιεσμένο.
- ▶ Τραβήξτε αργά τη λαβή εκκίνησης (10) προς την κατεύθυνση του οδηγού καλωδίου (11).
- ▶ Κρεμάστε τη λαβή εκκίνησης (10) στον οδηγό της ντίζας (11).
- ▶ Απελευθερώστε την μπάρα ενεργοποίησης για τη λειτουργία κοπής (9).
- ▶ Τοποθετήστε ξανά το κάλυμμα μπουζι.

Το τιμόνι (5) δεν χρειάζεται να αφαιρεθεί ξανά.

6.2 Συναρμολόγηση, κρέμασμα και ξεκρέμασμα χορτοσυλλέκτη

6.2.1 Συναρμολόγηση χορτοσυλλέκτη

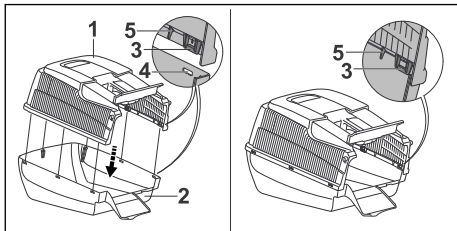

- ▶ Τοποθετήστε το επάνω μέρος χορτοσυλλέκτη (1) στο κάτω μέρος χορτοσυλλέκτη (2). Οι γλώσσες (3) και οι οδηγοί (5) πρέπει να βρίσκονται εσωτερικά. Οι γλώσσες (3) πρέπει να βρίσκονται ακριβώς στο ύψος των ανοιγμάτων (4).
- ▶ Πιέστε τις γλώσσες (3) στα ανοίγματα (4) το ένα μετά το άλλο από το πίσω προς τα εμπρός. Οι γλώσσες (3) κουμπώνουν με τον χαρακτηριστικό ήχο.

6.2.2 Τοποθέτηση του χορτοσυλλέκτη

- ▶ Σβήστε τον κινητήρα.
- ▶ Τοποθετήστε το χλοοκοπτικό μηχανήμα σε μια επίπεδη επιφάνεια.

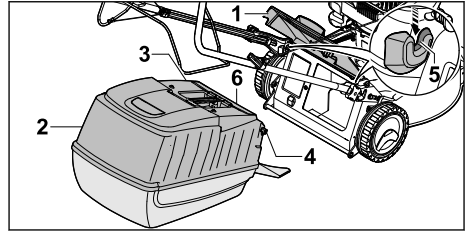

- ▶ Ανοίξτε και κρατήστε ανοικτό το στόμιο εξαγωγής (1).
- ▶ Πιάστε τον χορτοσυλλέκτη (2) από τη λαβή (3) και κρεμάστε τον με τα άγκιστρα (4) στις υποδοχές (5). Το καπάκι (6) πρέπει να είναι κλειστό.
- ▶ Αποθέστε το στόμιο εξαγωγής (1) επάνω στον χορτοσυλλέκτη (2).

6.2.3 Αφαίρεση χορτοσυλλέκτη

- ▶ Σβήστε τον κινητήρα.
- ▶ Τοποθετήστε το χλοοκοπτικό μηχανήμα σε μια επίπεδη επιφάνεια.
- ▶ Ανοίξτε και κρατήστε ανοικτό το στόμιο εξαγωγής.
- ▶ Αφαιρέστε προς τα επάνω τον χορτοσυλλέκτη τραβώντας από τη λαβή.
- ▶ Κλείστε το στόμιο εξαγωγής.

6.3 Πλήρωση λιπαντικού κινητήρα

Το λιπαντικό κινητήρα λιπαίνει και ψύχει τον κινητήρα.

Οι προδιαγραφές του λιπαντικού κινητήρα και η ποσότητα πλήρωσης αναφέρονται στις οδηγίες χρήσης του κινητήρα.

ΣΗΜΕΙΩΣΗ

- Κατά την παράδοση, το μηχανήμα δεν είναι πληρωμένο με λιπαντικό κινητήρα. Αν ο κινητήρας εκκινήσει χωρίς λιπαντικό κινητήρα ή με πολύ λίγο λιπαντικό κινητήρα, το χλοοκοπτικό μηχανήμα μπορεί να υποστεί ζημιά.
 - ▶ Ελέγχετε τη στάθμη του λιπαντικού κινητήρα πριν από κάθε θέση σε λειτουργία και, αν χρειάζεται, συμπληρώστε λιπαντικό κινητήρα.
- ▶ Πληρώνετε λιπαντικό κινητήρα με τον τρόπο που περιγράφεται στις οδηγίες χρήσης του κινητήρα.

7 Ανεφοδιασμός χλοοκοπτικού μηχανήματος

7.1 Ανεφοδιασμός χλοοκοπτικού μηχανήματος

ΣΗΜΕΙΩΣΗ

- Αν το χλοοκοπτικό μηχανήμα δεν ανεφοδιαστεί με το κατάλληλο καύσιμο, μπορεί να υποστεί ζημιά.
 - ▶ Ανατρέξτε στις οδηγίες χρήσης του κινητήρα.
- ▶ Σβήστε τον κινητήρα.
- ▶ Τοποθετήστε το χλοοκοπτικό μηχανήμα σε μια επίπεδη επιφάνεια.
- ▶ Καθαρίστε την περιοχή γύρω από την τάπα του ρεζερβουάρ καυσίμου με ένα υγρό πανί.

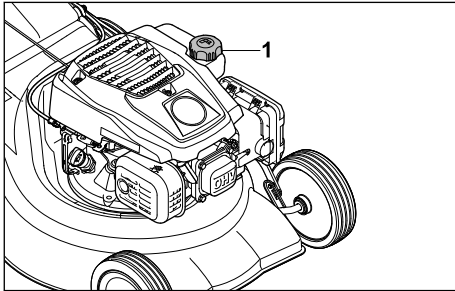

- ▶ Γυρίστε αριστερόστροφα την τάπα του ρεζερβουάρ καυσίμου (1) τόσο, μέχρι να μπορείτε να την αφαιρέσετε.
- ▶ Αφαιρέστε την τάπα του ρεζερβουάρ καυσίμου.
- ▶ Γεμίστε τόσο καύσιμο ώστε να αφήσετε περιθώριο τουλάχιστον 15 mm από το χείλος του ρεζερβουάρ καυσίμου.
- ▶ Τοποθετήστε την τάπα του ρεζερβουάρ καυσίμου στο ρεζερβουάρ καυσίμου.
- ▶ Βιδώστε δεξιόστροφα την τάπα του ρεζερβουάρ καυσίμου και σφίξτε την με το χέρι. Το ρεζερβουάρ καυσίμου είναι κλειστό.

8 Ρύθμιση του χλοοκοπτικού μηχανήματος για τον χρήστη

8.1 Άνοιγμα τιμονιού

- ▶ Σβήστε τον κινητήρα.
- ▶ Αφαιρέστε το κάλυμμα του μπουζι.
- ▶ Τοποθετήστε το χλοοκοπτικό μηχανήμα σε μια επίπεδη επιφάνεια.

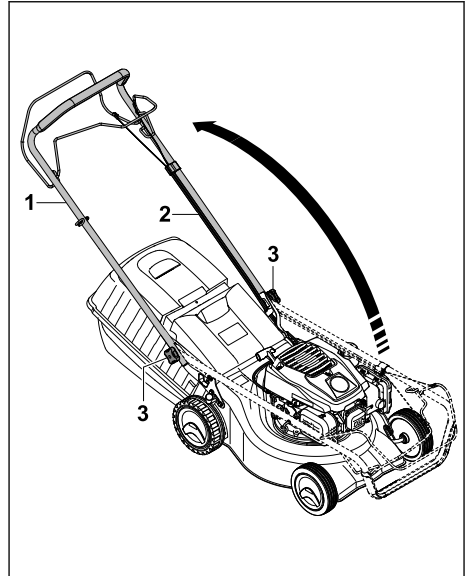

- ▶ Ξεβιδώστε τα παξιμάδια αστεροειδών λαβών (1), αν είναι σφιγμένα.
- ▶ Ανοιξτε το τιμόνι (2) και προσέξτε ώστε να μην πιαστούν οι ντίζες (3).
- ▶ Ξεβιδώστε τα παξιμάδια αστεροειδούς λαβής (1). Το τιμόνι (2) είναι σταθερά συνδεδεμένο με το χλοοκοπτικό μηχανήμα.

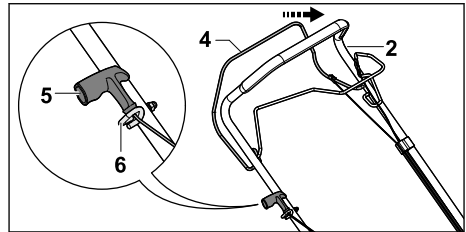

- ▶ Με το αριστερό χέρι πιέστε τη μπάρα ενεργοποίησης για τη λειτουργία κοπής (4) στο τιμόνι (2) και κρατήστε το πιεσμένο.
- ▶ Τραβήξτε αργά τη λαβή εκκίνησης (5) προς την κατεύθυνση του οδηγού καλωδίου (6).
- ▶ Κρεμάστε τη λαβή εκκίνησης (5) στον οδηγό της ντίζας (6).
- ▶ Απελευθερώστε την μπάρα ενεργοποίησης για τη λειτουργία κοπής (4).
- ▶ Συνδέστε ξανά το κάλυμμα μπουζι.

8.2 Σύμπτυξη τιμονιού

Για να μειώσετε τον απαιτούμενο χώρο κατά τη μεταφορά ή αποθήκευση μπορείτε να αναδιπλώσετε το τιμόνι.

- ▶ Σβήστε τον κινητήρα.
- ▶ Αφαιρέστε το κάλυμμα του μπουζί.
- ▶ Τοποθετήστε το χλοοκοπτικό μηχανήμα σε μια επίπεδη επιφάνεια.
- ▶ Με το αριστερό χέρι πιέστε τη μπάρα ενεργοποίησης για τη λειτουργία κοπής στο τιμόνι και κρατήστε το πιεσμένο.
- ▶ Ξεκρεμάστε τη λαβή εκκίνησης από τον οδηγό της ντίζας και οδηγήστε αργά προς την κατεύθυνση του κινητήρα.
- ▶ Απελευθερώστε την μπάρα ενεργοποίησης για τη λειτουργία κοπής.
- ▶ Κρατήστε το τιμόνι και ξεβιδώστε τα παξιμάδια αστεροειδών λαβών.
- ▶ Διπλώστε προς τα μπροστά το τιμόνι.

9 Εκκίνηση και σβήσιμο του κινητήρα

9.1 Εκκίνηση του κινητήρα

- ▶ Τοποθετήστε το χλοοκοπτικό μηχανήμα σε μια επίπεδη επιφάνεια.

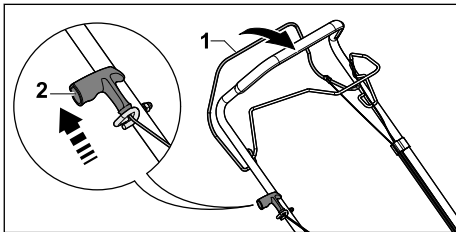

- ▶ Με το αριστερό χέρι πιέστε τη μπάρα ενεργοποίησης για τη λειτουργία κοπής (1) στο τιμόνι και κρατήστε το πιεσμένο.
- ▶ Τραβήξτε αργά προς τα έξω με το δεξί χέρι τη λαβή εκκίνησης (2) μέχρι να νιώσετε αντίσταση.
- ▶ Τραβήξτε προς τα έξω και αφήστε γρήγορα τη λαβή εκκίνησης (2) μέχρι να εκκινηθεί ο κινητήρας.
- ▶ Αν ο κινητήρας δεν τίθεται σε λειτουργία: Ανατρέξτε στις οδηγίες χρήσης του κινητήρα.

9.2 Θέση κινητήρα εκτός λειτουργίας

- ▶ Τοποθετήστε το χλοοκοπτικό μηχανήμα σε μια επίπεδη επιφάνεια.
- ▶ Απελευθερώστε την μπάρα ενεργοποίησης για τη λειτουργία κοπής.
Ο κινητήρας απενεργοποιείται.



- ▶ Απομακρυνθείτε από τη θέση του χρήστη.

10 Έλεγχος Χλοοκοπτικού μηχανήματος

10.1 Έλεγχος μαχαιριού

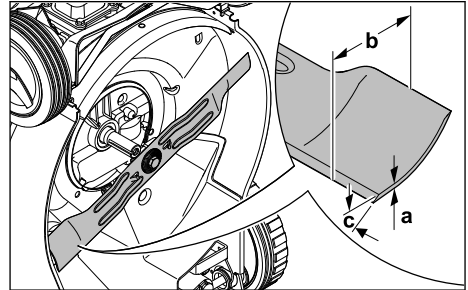
- ▶ Σβήστε τον κινητήρα.
- ▶ Αφαιρέστε το κάλυμμα του μπουζί.
- ▶ Τοποθετήστε το χλοοκοπτικό μηχανήμα σε όρθια θέση,  15.1.



- ▶ Μετρήστε τα εξής:
 - Πάχος a
 - Πλάτος b
 - Γωνία τροχίσματος c
- ▶ Εάν έχει ξεπεραστεί το κατώτατο όριο για το ελάχιστο πάχος και το ελάχιστο πλάτος: Αντικαταστήστε το μαχαίρι,  19.2.
- ▶ Εάν δεν έχει τηρηθεί η γωνία τροχίσματος: Τροχίστε το μαχαίρι,  19.2.
- ▶ Εάν υπάρχουν ασάφειες: Επικοινωνήστε με έναν εμπορικό αντιπρόσωπο της STIHL.

10.2 Έλεγχος στοιχείων χειρισμού

Μπάρα ενεργοποίησης για τη λειτουργία κοπής και μπάρα ενεργοποίησης για τη μετάδοση κίνησης

- ▶ Σβήστε τον κινητήρα.
- ▶ Τραβήξτε την μπάρα ενεργοποίησης για τη λειτουργία κοπής και τη μπάρα ενεργοποίησης για τη μετάδοση κίνησης προς το τιμόνι και απελευθερώστε ξανά.
- ▶ Εάν η μπάρα ενεργοποίησης για τη λειτουργία κοπής ή η μπάρα ενεργοποίησης για τη μετάδοση κίνησης λειτουργεί με δυσκολία ή επιστρέφει στην αρχική θέση: Μην χρησιμοποιείτε το χλοοκοπτικό μηχανήμα και επικοινωνήστε με έναν εμπορικό αντιπρόσωπο STIHL.
Η μπάρα ενεργοποίησης για τη λειτουργία κοπής ή η μπάρα ενεργοποίησης για τη μετάδοση κίνησης παρουσιάζει βλάβη.

11 Εργασία με το χλοοκοπτικό μηχάνημα

11.1 Κράτημα και οδήγηση χλοοκοπτικού μηχανήματος

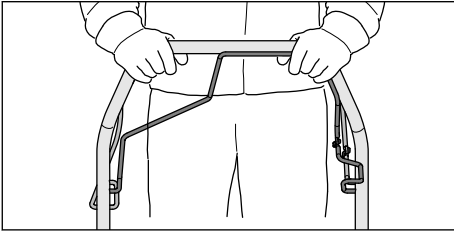

- ▶ Κρατήστε το τιμόνι με τα δύο χέρια, έτσι ώστε οι αντίχειρες να περικλείουν το τιμόνι.

11.2 Ρύθμιση ύψους κοπής

Μπορούν να ρυθμιστούν 7 ύψη κοπής:

- 30 mm = θέση 1
- 40 mm = θέση 2
- 50 mm = θέση 3
- 55 mm = θέση 4
- 65 mm = θέση 5
- 70 mm = θέση 6
- 80 mm = θέση 7

Οι θέσεις αναγράφονται επάνω στο χλοοκοπτικό μηχάνημα.

Ρύθμιση ύψους κοπής

- ▶ Σβήστε τον κινητήρα.
- ▶ Το μαχαίρι δεν πρέπει να περιστρέφεται.
- ▶ Τοποθετήστε το χλοοκοπτικό μηχάνημα σε μια επίπεδη επιφάνεια.

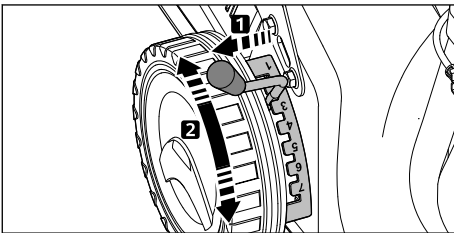

- ▶ Τραβήξτε τον μοχλό (1) από το άνοιγμα και φέρτε τον στην επιθυμητή θέση.

11.3 Ενεργοποίηση και απενεργοποίηση μετάδοσης κίνησης

11.3.1 Ενεργοποίηση μετάδοσης κίνησης

- ▶ Τοποθετήστε το χλοοκοπτικό μηχάνημα σε μια επίπεδη επιφάνεια.
- ▶ Εκκινήστε τον κινητήρα.

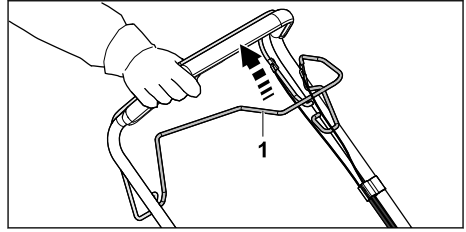

- ▶ Τραβήξτε την μπάρα ενεργοποίησης για τη μετάδοση κίνησης (1) προς το τιμόνι και κρατήστε την, έτσι ώστε ο αντίχειρας να περικλείει το τιμόνι.
Το χλοοκοπτικό μηχάνημα τίθεται σε κίνηση.

11.3.2 Απενεργοποίηση μετάδοσης κίνησης

- ▶ Απελευθερώστε την μπάρα ενεργοποίησης για τη μετάδοση κίνησης.
- ▶ Περιμένετε μέχρι να ακινητοποιηθεί το χλοοκοπτικό μηχάνημα.

11.4 Κοπή χόρτου



- ▶ Όταν εργάζεστε με ενεργοποιημένη μετάδοση κίνησης: Κινήστε το χλοοκοπτικό μηχάνημα ελεγχόμενα προς τα μπροστά.
- ▶ Όταν εργάζεστε με απενεργοποιημένη μετάδοση κίνησης: Ωθήστε το χλοοκοπτικό μηχάνημα αργά και ελεγχόμενα προς τα μπροστά.

11.5 Εκκένωση χορτοσυλλέκτη

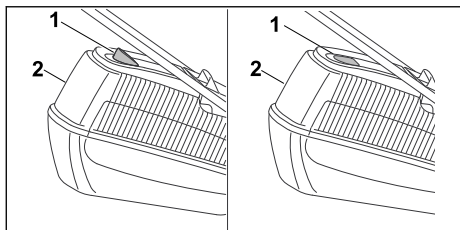

Η ροή αέρα που δημιουργείται από το μαχαίρι ανασπώνει την ένδειξη στάθμης πλήρωσης (1). Όταν ο χορτοσυλλέκτης γεμίσει, διακόπεται η ροή αέρα. Όταν η ροή αέρα είναι πολύ μικρή, η ένδειξη της στάθμης πλήρωσης (1) επιστρέφει στην αρχική της θέση. Αυτό υποδηλώνει ότι πρέπει να εκκενωθεί ο χορτοσυλλέκτης (2).

Η απρόσκοπτη λειτουργία της ένδειξης στάθμης πλήρωσης (1) είναι δεδομένη μόνο όταν υπάρχει σωστή ροή αέρα. Οι εξωτερικές επιδράσεις, όπως βρεγμένο, πυκνό ή ψηλό χόρτο, το χαμηλό ύψος κοπής, οι ρύποι κ.ά. μπορεί να περιορίσουν τη ροή αέρα και τη λειτουργία της ένδειξης στάθμης πλήρωσης (1).

- ▶ Εάν η ένδειξη της στάθμης πλήρωσης (1) επιστρέφει στην αρχική της θέση: Εκκένωση χορτοσυλλέκτη (2).
- ▶ Σβήστε τον κινητήρα.
- ▶ Αφαίρεση χορτοσυλλέκτη (2).

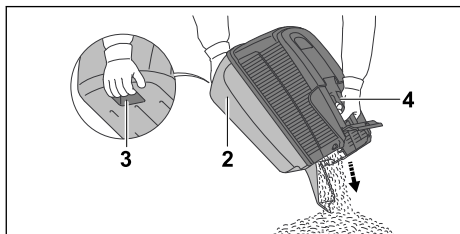

- ▶ Κρατήστε τον χορτοσυλλέκτη (2) από τη λαβή (4) και με το άλλο χέρι την πίσω χειρολαβή (3).
- ▶ Εκκένωση χορτοσυλλέκτη (2).
- ▶ Κρεμάστε τον χορτοσυλλέκτη (2).

12 Μετά την εργασία

12.1 Μετά την εργασία

- ▶ Σβήστε τον κινητήρα.
- ▶ Εάν το χλοοκοπτικό μηχανήμα είναι βρεγμένο: Αφήστε το χλοοκοπτικό μηχανήμα να στεγνώσει.
- ▶ Καθαρίστε το χλοοκοπτικό μηχανήμα.

13 Μεταφορά

13.1 Μεταφορά χλοοκοπτικού μηχανήματος

- ▶ Σβήστε τον κινητήρα.
Το μαχαίρι δεν πρέπει να περιστρέφεται.
- ▶ Αφαιρέστε το κάλυμμα του μπουζί.

Ωθηση χλοοκοπτικού μηχανήματος

- ▶ Ωθήστε το χλοοκοπτικό μηχανήμα αργά και ελεγχόμενα προς τα μπροστά.

Μεταφορά χλοοκοπτικού μηχανήματος με τα χέρια

- ▶ Φοράτε γάντια εργασίας από ανθεκτικό υλικό.
- ▶ Αφαιρέστε τον χορτοσυλλέκτη.

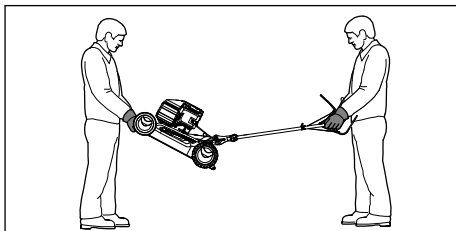

- ▶ Εάν το χλοοκοπτικό μηχανήμα μεταφερθεί με ανεπιτυχημένο τιμόνι:
 - ▶ Ένα άτομο θα πρέπει να κρατά το χλοοκοπτικό μηχανήμα και με τα δύο χέρια από το περίβλημα μπροστά και ένα άλλο άτομο θα πρέπει να κρατά το τιμόνι και με τα δύο χέρια.
 - ▶ Ανασηκώστε και μεταφέρετε το χλοοκοπτικό μηχανήμα με τη βοήθεια δεύτερου ατόμου.

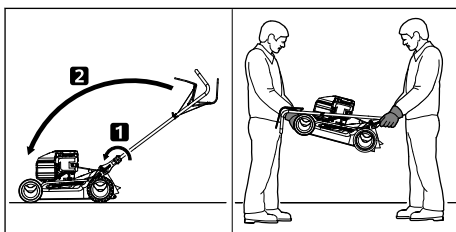

- ▶ Εάν το χλοοκοπτικό μηχανήμα μεταφερθεί με αναδιπλωμένο τιμόνι:
 - ▶ Συμπύξτε το τιμόνι.
 - ▶ Ένα άτομο θα πρέπει να κρατά το χλοοκοπτικό μηχανήμα και με τα δύο χέρια από το περίβλημα μπροστά και ένα άλλο άτομο θα πρέπει να κρατά το τιμόνι και με τα δύο χέρια.
 - ▶ Ανασηκώστε και μεταφέρετε το χλοοκοπτικό μηχανήμα με τη βοήθεια δεύτερου ατόμου.

Μεταφορά χλοοκοπτικού μηχανήματος σε όχημα

- ▶ Ασφαλίστε το χλοοκοπτικό μηχανήμα σε όρθια θέση με τέτοιο τρόπο ώστε να μην μπορεί να ανατραπεί και να μετακινηθεί.

14 Φύλαξη**14.1 Φύλαξη χλοοκοπτικού μηχανήματος**

- ▶ Σβήστε τον κινητήρα και αφήστε τον να κρυώσει.
- ▶ Αφαιρέστε το κάλυμμα του μπουζι.
- ▶ Φυλάξτε το χλοοκοπτικό μηχανήμα με τέτοιο τρόπο, ώστε να πληρούνται οι εξής προϋποθέσεις:
 - Το χλοοκοπτικό μηχανήμα βρίσκεται μακριά από παιδιά.
 - Το χλοοκοπτικό μηχανήμα είναι καθαρό και στεγνό.
 - Το χλοοκοπτικό μηχανήμα δεν μπορεί να ανατραπεί.
 - Το χλοοκοπτικό μηχανήμα δεν μπορεί να κυλίσει από μόνο του.

Εάν το χλοοκοπτικό μηχανήμα αποθηκευτεί για πάνω από 3 μήνες:

- ▶ Αδειάστε το ρεζερβουάρ καυσίμου.
- ▶ Ζητήστε από έναν εμπορικό αντιπρόσωπο της STIHL να καθαρίσει το ρεζερβουάρ καυσίμου.
- ▶ Αλλάξτε λιπαντικό κινητήρα με τον τρόπο που αναφέρεται στις οδηγίες χρήσης του κινητήρα.
- ▶ Ξεβιδώστε το μπουζι.

**ΠΡΟΕΙΔΟΠΟΙΗΣΗ**

- Εάν η λαβή εκκίνησης τραβηχτεί προς τα έξω ενώ το κάλυμμα του μπουζι έχει αφαιρεθεί, οι σπινθήρες μπορούν να διαφύγουν. Οι σπινθήρες μπορεί να προκαλέσουν πυρκαγιές και εκρήξεις σε περιβάλλον όπου υπάρχει κίνδυνος ανάφλεξης ή έκρηξης. Μπορεί να προκληθούν σοβαροί ή θανάσιμοι τραυματισμοί και υλικές ζημιές.
 - ▶ Κρατήστε το κάλυμμα του μπουζι μακριά από την υποδοχή του μπουζι.
- ▶ Τραβήξτε προς τα έξω και αφήστε πολλές φορές τη λαβή εκκίνησης.
- ▶ Βιδώστε και σφίξτε καλά το μπουζι.

15 Καθάρισμα**15.1 Τοποθέτηση χλοοκοπτικού μηχανήματος σε όρθια θέση**

- ▶ Αδειάστε το ρεζερβουάρ καυσίμου. Ο κινητήρας απενεργοποιείται.

- ▶ Τοποθετήστε το χλοοκοπτικό μηχανήμα σε μια επίπεδη επιφάνεια.
- ▶ Αφαιρέστε τον χορτοσυλλέκτη.
- ▶ Ρυθμίστε το ύψος κοπής στη θέση 1,  11.2.
- ▶ Ξεκρεμάστε τη λαβή εκκίνησης από τον οδηγό της ντιζας.

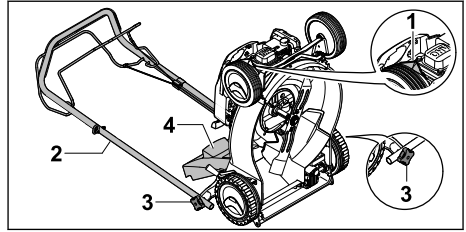

- ▶ Αφαιρέστε το κάλυμμα μπουζι (1).
- ▶ Κρατήστε το τιμόνι (2) και ξεβιδώστε τα παξιμάδια αστεροειδών λαβών (3).
- ▶ Αφήστε προς τα πίσω το τιμόνι (2).
- ▶ Ανοίξτε και κρατήστε ανοικτό το στόμιο εξαγωγής (4).
- ▶ Τοποθετήστε το χλοοκοπτικό μηχανήμα προς τα πίσω.

15.2 Καθαρισμός χλοοκοπτικού μηχανήματος

- ▶ Σβήστε τον κινητήρα.
- ▶ Αφήστε το χλοοκοπτικό μηχανήμα να κρυώσει.
- ▶ Αφαιρέστε το κάλυμμα του μπουζι.
- ▶ Καθαρίστε το χλοοκοπτικό μηχανήμα με ένα βρεγμένο πανί.
- ▶ Καθαρίστε τις εγχοπές αερισμού με ένα πινέλο.
- ▶ Τοποθετήστε το χλοοκοπτικό μηχανήμα σε όρθια θέση.
- ▶ Καθαρίστε το μαχαίρι και την περιοχή γύρω από το μαχαίρι με μία ξύλινη βέργα, μία μαλακή βούρτσα ή ένα βρεγμένο πανί.
- ▶ Τοποθετήστε το κάλυμμα του μπουζι.

ΣΗΜΕΙΩΣΗ

- Ο καθαρισμός με μηχανήμα καθαρισμού υψηλής πίεσης ή με δέσμη νερού μπορεί να προκαλέσει ζημιά στο εργαλείο.
 - ▶ Μην καθαρίζετε το εργαλείο με μηχανήμα καθαρισμού υψηλής πίεσης ή με δέσμη νερού.

16 Συντήρηση**16.1 Χρονικά διαστήματα συντήρησης**

Τα χρονικά διαστήματα συντήρησης εξαρτώνται από τις συνθήκες περιβάλλοντος και τις συνθή-

κες εργασίας. Η STIHL προτείνει τα εξής χρονικά διαστήματα συντήρησης:

Κινητήρας

- ▶ Συντηρείτε τον κινητήρα με τον τρόπο που περιγράφεται στις οδηγίες χρήσης του κινητήρα.

Χλοοκοπτικό μηχανήμα

- ▶ Ζητήστε από έναν εμπορικό αντιπρόσωπο STIHL να ελέγξει μία φορά τον χρόνο το χλοοκοπτικό μηχανήμα.

16.2 Αφαίρεση και τοποθέτηση μαχαιριού

16.2.1 Αφαίρεση μαχαιριού

- ▶ Σβήστε τον κινητήρα.
- ▶ Αφαιρέστε το κάλυμμα του μπουζι.
- ▶ Τοποθετήστε το χλοοκοπτικό μηχανήμα σε όρθια θέση.

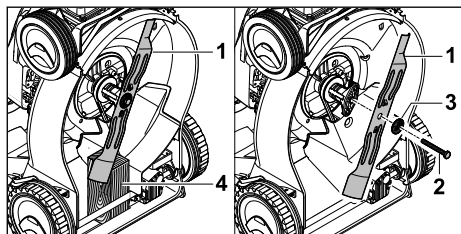

- ▶ Μπλοκάρετε το μαχαίρι (1) με ένα ξύλο (4).
- ▶ Ξεβιδώστε τη βίδα (2) και αφαιρέστε την μαζί με τη ροδέλα (3).
- ▶ Αφαιρέστε το μαχαίρι (1).
- ▶ Απορριπίτε τη βίδα (2) και τη ροδέλα (3). Για την τοποθέτηση του μαχαιριού (1) χρησιμοποιήστε μία νέα βίδα και ροδέλα.

16.2.2 Τοποθέτηση μαχαιριού

- ▶ Σβήστε τον κινητήρα.
- ▶ Αφαιρέστε το κάλυμμα του μπουζι.
- ▶ Τοποθετήστε το χλοοκοπτικό μηχανήμα σε όρθια θέση.

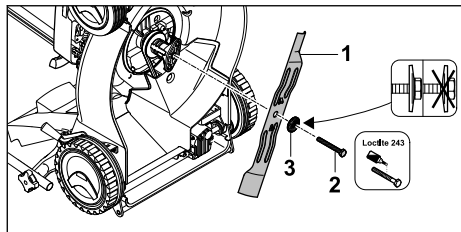

- ▶ Τοποθετήστε τη νέα ροδέλα (3) επάνω στη νέα βίδα (2).

- ▶ Απλώστε μέσο ασφάλισης κοχλιών Loctite 243 στο σπείρωμα της βίδας (2).
- ▶ Τοποθετήστε το μαχαίρι (1) με τέτοιον τρόπο, ώστε οι εξοχές στην επιφάνεια επαφής να πιάνουν στα ανοίγματα του μαχαιριού (1).
- ▶ Βιδώστε τη βίδα (2) μαζί με τη ροδέλα (3).

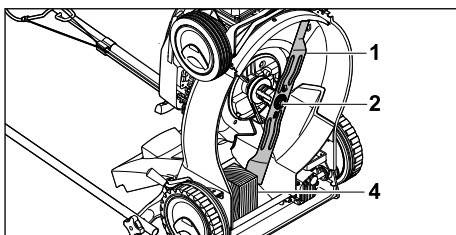

- ▶ Μπλοκάρετε το μαχαίρι (1) με ένα ξύλο (4).
- ▶ Σφίξτε τη βίδα (2) με 65 Nm.

16.3 Τρόχισμα μαχαιριού και ζυγοστάθμιση

Απαιτεί αρκετή εξάσκηση για το σωστό τρόχισμα και ζυγοστάθμιση του μαχαιριού.

Η STIHL προτείνει να αναθέσετε το τρόχισμα και τη ζυγοστάθμιση του μαχαιριού σε έναν εμπορικό αντιπρόσωπο STIHL.



ΠΡΟΕΙΔΟΠΟΙΗΣΗ

- Οι ακμές κοπής του μαχαιριού είναι αιχμηρές. Ο χρήστης μπορεί να κοπεί.
 - ▶ Φοράτε γάντια προστασίας από ανθεκτικό υλικό.

- ▶ Σβήστε τον κινητήρα.
- ▶ Αφαιρέστε το κάλυμμα του μπουζι.
- ▶ Τοποθετήστε το χλοοκοπτικό μηχανήμα σε όρθια θέση.
- ▶ Αφαιρέστε το μαχαίρι.
- ▶ Τρόχισμα μαχαιριού. Προσέξτε τη γωνία τροχίσματος και ψύξτε το μαχαίρι, 19.2. Το μαχαίρι δεν πρέπει να αποκτήσει μπλε απόχρωση κατά το τρόχισμα.
- ▶ Τοποθετήστε τα μαχαίρια.
- ▶ Εάν υπάρχουν ασάφειες: Επικοινωνήστε με έναν εμπορικό αντιπρόσωπο της STIHL.

17 Επισκευή

17.1 Επισκευή χλοοκοπτικού μηχανήματος

Ο χρήστης δεν μπορεί να επισκευάσει μόνος του το χλοοκοπτικό μηχανήμα και το μαχαίρι.

- Εάν το χλοοκοπτικό μηχανήμα ή το μαχαίρι έχουν υποστεί ζημιά: Μην χρησιμοποιείτε το χλοοκοπτικό μηχανήμα ή το μαχαίρι και επικοι-

ωνήστε με έναν εμπορικό αντιπρόσωπο STIHL.

- Εάν οι πινακίδες υποδείξεων έχουν φθαρεί και είναι δυσανάγνωστες: Ζητήστε από έναν εμπορικό αντιπρόσωπο STIHL να αντικαταστήσει τις πινακίδες υποδείξεων.

18 Αντιμετώπιση βλαβών

18.1 Αποκατάσταση βλαβών του χλοοκοπτικού μηχανήματος

Βλάβη	Αιτία	Αντιμετώπιση
Ο κινητήρας δεν μπορεί να τεθεί σε λειτουργία.	Η μπάρα ενεργοποίησης για τη λειτουργία κοπής δεν είναι πατημένη.	► Εκκινήστε τον κινητήρα με τον τρόπο που περιγράφεται στις παρούσες οδηγίες χρήσης.
	Το ρεζερβουάρ καυσίμου είναι άδειο.	► Ανεφοδιασμός χλοοκοπτικού μηχανήματος.
	Το κύκλωμα καυσίμου έχει βουλώσει.	► Επικοινωνήστε με έναν εμπορικό αντιπρόσωπο της STIHL.
	Υπάρχει κακή ποιότητα καυσίμου, λερωμένο ή παλιό καύσιμο στο ρεζερβουάρ.	► Χρησιμοποιείτε πάντοτε ως καύσιμο φρέσκια, αμόλυβδη επώνυμη βενζίνη.
	Το φίλτρο αέρα είναι λερωμένο.	► Καθαρίστε ή αντικαταστήστε το φίλτρο αέρα όπως περιγράφεται στις οδηγίες χρήσης του κινητήρα.
	Έχει αφαιρεθεί το κάλυμμα από το μπουζί ή η σύνδεση του καλωδίου στο μπουζί είναι κακή.	► Τοποθετήστε το κάλυμμα του μπουζί. ► Ελέγξτε τη σύνδεση ανάμεσα στο κάλυμμα μπουζί και το μπουζί.
	Το μπουζί είναι λερωμένο ή έχει υποστεί ζημιά ή το διάκενο ηλεκτροδίου είναι εσφαλμένο.	► Καθαρίστε ή αντικαταστήστε το μπουζί. ► Ρυθμίστε το διάκενο του ηλεκτροδίου.
	Η αντίσταση στο μαχαίρι είναι πολύ μεγάλη.	► Ρυθμίστε μεγαλύτερο ύψος κοπής. ► Εκκινήστε τον κινητήρα σε περιοχή με κοντό χόρτο.
Ο κινητήρας τίθεται σε λειτουργία δύσκολα ή η απόδοσή του είναι μειωμένη.	Το περιβλήμα του χλοοκοπτικού έχει βουλώσει.	Καθαρίστε το χλοοκοπτικό μηχανήμα.
	Το ύψος κοπής έχει ρυθμιστεί πολύ βαθιά ή η ταχύτητα προώθησης είναι πολύ μεγάλη.	Ρυθμίστε το ύψος κοπής ή κόψτε πιο αργά.
	Στο ρεζερβουάρ καυσίμου και στο καρμπυρατέρ υπάρχει νερό ή το καρμπυρατέρ είναι βουλωμένο.	Αδειάστε το ρεζερβουάρ καυσίμου, καθαρίστε τις σωληνώσεις καυσίμου και το καρμπυρατέρ.
	Το ρεζερβουάρ καυσίμου είναι λερωμένο.	Επικοινωνήστε με έναν εμπορικό αντιπρόσωπο της STIHL.
	Το φίλτρο αέρα είναι λερωμένο.	Καθαρίστε ή αντικαταστήστε το φίλτρο αέρα όπως περιγράφεται στις οδηγίες χρήσης του κινητήρα.
	Το μπουζί είναι λερωμένο.	Καθαρίστε ή αντικαταστήστε το μπουζί.
Ο κινητήρας θερμαίνεται υπερβολικά.	Η στάθμη λιπαντικού του κινητήρα είναι πολύ χαμηλή.	Γεμίστε ή αλλάξτε το λιπαντικό κινητήρα με τον τρόπο που περιγράφεται στις οδηγίες χρήσης του κινητήρα.
	Τα πτερύγια ψύξης είναι λερωμένα.	Καθαρίστε το χλοοκοπτικό μηχανήμα.

Βλάβη	Αιτία	Αντιμετώπιση
Το χλοοκοπτικό μηχάνημα παρουσιάζει δυνατούς κραδασμούς.	Το μαχαίρι έχει υποστεί βλάβη.	Αντικαταστήστε τα μαχαίρια.
	Το μαχαίρι δεν είναι σωστά τοποθετημένο.	Τοποθετήστε τα μαχαίρια.
Το γρασίδι δεν κόβεται καθαρά.	Το μαχαίρι είναι φθαρμένο ή στομωμένο.	Αντικαταστήστε ή τροχίστε το μαχαίρι.

19 Τεχνικά χαρακτηριστικά

19.1 Βενζινοκίνητο χλοοκοπτικό STIHL RM 248.2 T, RM 253.2 T

- Τύπος κινητήρα:
 - RM 248.2 T: STIHL EVC 200
 - RM 253.2 T: STIHL EVC 200
- Κυβισμός:
 - RM 248.2 T: 139 cm³
 - RM 253.2 T: 139 cm³
- Ισχύς:
 - RM 248.2 T: 2,1 kW (2,8 ίπποι) στις 2800 στροφές/λεπτό
 - RM 253.2 T: 2,1 kW (2,8 ίπποι) στις 2800 στροφές/λεπτό
- Στροφές:
 - RM 248.2 T: 2800 στροφές/λεπτό
 - RM 253.2 T: 2800 στροφές/λεπτό
- Μέγιστη χωρητικότητα ρεζερβουάρ καυσίμου: 900 cm³ (0,9 l)
- Βάρος:
 - RM 248.2 T: 28 kg
 - RM 253.2 T: 29 kg
- Μέγιστη χωρητικότητα χορτοσυλλέκτη: 55 l
- Πλάτος κοπής:
 - RM 248.2 T: 46 cm
 - RM 253.2 T: 51 cm

19.2 Μαχαίρι

- Ελάχιστο πάχος a: 2,0 mm
- Ελάχιστο πλάτος b: 55 mm
- Γωνία τροχίσματος c: 30°

19.3 Τιμές εκπομπών θορύβου και κραδασμών

RM 248.2 T

Η τιμή K για τη στάθμη ηχοπίεσης ανέρχεται σε 2 dB(A). Η τιμή K για την εγγυημένη στάθμη θορύβου ανέρχεται σε 1,2 dB(A). Η τιμή K για τους κραδασμούς ανέρχεται σε 1,40 m/s².

- Στάθμη ηχοπίεσης L_{pA} μετρημένη κατά EN ISO 5395-2: 80 dB(A)
- Εγγυημένη στάθμη θορύβου L_{WA}d μετρημένη κατά 2000/14/EC / S.I. 2001/1701: 94 dB(A)
- Τιμή κραδασμών a_{hν} στο τιμόνι, μετρημένη κατά EN ISO 5395-2: 2,80 m/s²

RM 253.2 T

- Η τιμή K για τη στάθμη ηχοπίεσης ανέρχεται σε 2 dB(A). Η τιμή K για την εγγυημένη στάθμη θορύβου ανέρχεται σε 1,4 dB(A). Η τιμή K για τους κραδασμούς ανέρχεται σε 2,2 m/s².
- Στάθμη ηχοπίεσης L_{pA} μετρημένη κατά EN ISO 5395-2: 84 dB(A)
 - Εγγυημένη στάθμη θορύβου L_{WA}d μετρημένη κατά 2000/14/EC / S.I. 2001/1701: 97 dB(A)
 - Τιμή κραδασμών a_{hν} στο τιμόνι, μετρημένη κατά EN ISO 5395-2: 5,50 m/s²

Πληροφορίες για τη συμμόρφωση με την οδηγία εργοδοτών περί κραδασμών 2002/44/EC και S.I. 2005/1093 μπορείτε να βρείτε στο www.stihl.com/vib.

19.4 REACH

REACH είναι το διακριτικό όνομα ενός κανονισμού των ΕΚ για την καταχώριση, την αξιολόγηση και την αδειοδότηση χημικών προϊόντων.

Για πληροφορίες σχετικά με την τήρηση του συστήματος REACH, συμβουλευθείτε την ιστοσελίδα www.stihl.com/reach.

20 Ανταλλακτικά και παρελκόμενα

20.1 Ανταλλακτικά και παρελκόμενα

STIHL Τα σύμβολα αυτά χαρακτηρίζουν τα γνήσια ανταλλακτικά και τα γνήσια παρελκόμενα της STIHL.

Η STIHL συνιστά να χρησιμοποιείτε γνήσια ανταλλακτικά και παρελκόμενα της STIHL.

Παρά τη συνεχή παρακολούθηση της αγοράς, η STIHL δεν είναι σε θέση να κρίνει την αξιοπιστία, την ασφάλεια και την καταλληλότητα ανταλλακτικών και παρελκομένων από άλλους κατασκευαστές και συνεπώς δεν μπορεί να εγγυηθεί για τη χρήση τους.

Τα γνήσια ανταλλακτικά και παρελκόμενα STIHL είναι διαθέσιμα στον πιστοποιημένο αντιπρόσωπο της STIHL.

20.2 Σημαντικά ανταλλακτικά

Η εταιρεία STIHL δεν φέρει καμία ευθύνη για υλικές ζημιές και σωματικές βλάβες που ενδεχομένως προκληθούν από τη χρήση μη εγκεκριμένων πρόσθετων εξαρτημάτων ή ανταλλακτικών.

- Μαχαίρι RM 248 T: 6350 702 0103
- Μαχαίρι RM 253 T: 6371 702 0102
- Βίδα μαχαριού: 9008 319 9028
- Ροδέλα: 0000 702 6600

21 Απόρριψη

21.1 Απόρριψη χλοοκοπτικού μηχανήματος

Πληροφορίες σχετικά με την απόρριψη διατίθενται από τους τοπικούς φορείς διαχείρισης από τον εμπορικό αντιπρόσωπο STIHL.

Η ακατάλληλη απόρριψη μπορεί να είναι επιβλαβής για την υγεία και να μολύνει το περιβάλλον.

- ▶ Παραδώστε τα προϊόντα STIHL συμπεριλαμβανομένης της συσκευασίας τους σε κατάλληλο σημείο συλλογής για ανακύκλωση, σύμφωνα με τους τοπικούς κανονισμούς.
- ▶ Μην απορρίπτετε στα οικιακά απορρίμματα.

22 Δήλωση συμμόρφωσης ΕΕ

22.1 Βενζινοκίνητο χλοοκοπτικό STIHL RM 248.2 T, RM 253.2 T

Η STIHL Tirol GmbH
Hans Peter Stihl-Strasse 5
6336 Langkampfen

Αυστρία

πιστοποιεί με αποκλειστική ευθύνη ότι

- Κατασκευαστικός τύπος: Χλοοκοπτικό μηχάνημα
- Εταιρεία κατασκευής: STIHL
- Τύπος: RM 248.2 T, 253.2 T
- Πλάτος κοπής:
 - RM 248.2 T: 46 cm
 - RM 253.2 T: 51 cm

- Αριθμός αναγνώρισης σειράς:
 - RM 248.2 T: 6350
 - RM 253.2 T: 6371

συμμορφώνεται με τις σχετικές διατάξεις των Ευρωπαϊκών Οδηγιών 2000/14/EC, 2006/42/EC, 2014/30/EU και 2011/65/EU και έχει εξελιχθεί και κατασκευαστεί σύμφωνα με τα παρακάτω πρότυπα που βρίσκονται σε ισχύ κατά την ημερομηνία παραγωγής: EN ISO 5395-1, EN ISO 5395-2 και EN ISO 14982.

Κοινοποιημένη αρχή:
TÜV Rheinland LGA Products GmbH
Tillystraße 2
90431 Nürnberg, DE

- Για τον υπολογισμό της μετρημένης και εγγυημένης στάθμης θορύβου εφαρμόστηκε η Ευρωπαϊκή Οδηγία 2000/14/EC, Παράρτημα VIII.
- Μετρημένη στάθμη θορύβου RM 248.2 T: 93,2 dB(A)
 - Εγγυημένη στάθμη θορύβου RM 248.2 T: 94 dB(A)
 - Μετρημένη στάθμη θορύβου RM 253.2 T: 96,0 dB(A)
 - Εγγυημένη στάθμη θορύβου RM 253.2 T: 97 dB(A)

Τα Τεχνικά Έγγραφα φυλάσσονται από τη STIHL Tirol GmbH.

Το έτος κατασκευής και ο αριθμός εργαλείου αναγράφονται επάνω στο χλοοκοπτικό μηχάνημα.

Langkampfen, 02.07.2021

STIHL Tirol GmbH

Κατ' εντολή 

Matthias Fleischer, Διευθυντής Τμήματος Έρευνας και Εξέλιξης

Κατ' εντολή 

Sven Zimmermann, Γενικός Διευθυντής Τμήματος Ποιότητας

23 Πιστοποιητικό συμβατότητας UKCA

23.1 Βενζινοκίνητο χλοοκοπτικό STIHL RM 248.2 T, RM 253.2 T

H STIHL Tirol GmbH
Hans Peter Stihl-Straße 5
6336 Langkampfen

Αυστρία

πιστοποιεί με αποκλειστική ευθύνη ότι

- Κατασκευαστικός τύπος: Χλοοκοπτικό μηχάνημα
- Εταιρεία κατασκευής: STIHL
- Τύπος: RM 248.2 T, 253.2 T
- Πλάτος κοπής:
 - RM 248.2 T: 46 cm
 - RM 253.2 T: 51 cm
- Αριθμός αναγνώρισης σειράς:
 - RM 248.2 T: 6350
 - RM 253.2 T: 6371

συμμορφώνεται με τις σχετικές διατάξεις των κανονισμών του Ηνωμένου Βασιλείου Noise Emission in the Environment by Equipment for use Outdoors Regulations 2001, Supply of Machinery (Safety) Regulations 2008, Electromagnetic Compatibility Regulations 2016 και The Restriction of the Use of Certain Hazardous Substances in Electronic Equipment Regulations 2012 και έχει εξελιχθεί και κατασκευαστεί σύμφωνα με τα παρακάτω πρότυπα που βρίσκονταν σε ισχύ κατά την ημερομηνία παραγωγής: EN ISO 5395-1, EN ISO 5395-2, EN ISO 14982.

Κοινοποιημένη αρχή:
TUV Rheinland UK LTD
1011 Stratford Road
Soliuhull, B90 4BN

Για τον υπολογισμό της μετρημένης και εγγυημένης στάθμης θορύβου εφαρμόστηκε ο κανονισμός Ηνωμένου Βασιλείου Noise Emission in the Environment by Equipment for use Outdoors Regulations 2001, Schedule 11.

- Μετρημένη στάθμη θορύβου RM 248.2 T: 93,2 dB(A)
- Εγγυημένη στάθμη θορύβου RM 248.2 T: 94 dB(A)
- Μετρημένη στάθμη θορύβου RM 253.2 T: 96 dB(A)
- Εγγυημένη στάθμη θορύβου RM 253.2 T: 97 dB(A)

Τα Τεχνικά Έγγραφα φυλάσσονται από τη STIHL Tirol GmbH.

Το έτος κατασκευής και ο αριθμός εργαλείου αναγράφονται επάνω στο χλοοκοπτικό μηχάνημα.

Langkampfen, 01.07.2022

STIHL Tirol GmbH

Κατ' εντολή



Matthias Fleischer, Διευθυντής Τμήματος Έρευνας και Εξέλιξης

Κατ' εντολή



Sven Zimmermann, Διευθυντής Τμήματος Ποιότητας

İçindekiler

1	Önsöz.....	304
2	Bu Kullanma Talimatı hakkında bilgiler... 305	305
3	Genel.....	305
4	Emniyet kuralları.....	306
5	Çim biçme makinesinin kullanıma hazır hale getirilmesi.....	311
6	Çim biçme makinesinin montajı.....	311
7	Çim biçme makinesine yatık ikmal.....	313
8	Kullanıcı için çim biçme makinesinin ayarlanması.....	313
9	Motoru çalıştırma ve durdurma.....	314
10	Çim biçme makinesini kontrol etme.....	314
11	Çim biçme makinesi ile çalışma.....	314
12	Çalışma sonrasında.....	316
13	Nakliyat.....	316
14	Saklama.....	316
15	Temizleme.....	317
16	Bakım.....	317
17	Onarım.....	318
18	Arızaların tamiri.....	318
19	Teknik bilgiler.....	319
20	Yedek parçalar ve aksesuar.....	320
21	Bertaraf etme.....	320
22	AB Uygunluk Deklarasyonu.....	320
23	Adresler.....	321

1 Önsöz

Sayın Müşterimiz,

STIHL ürünlerini tercih ettiğinizden dolayı teşekkür ederiz. Ürünlerimizi, müşterilerimizin talepleri ve istekleri doğrultusunda yüksek kalite ile geliştiriyor ve üretiyoruz. Bu sayede ekstrem şartları yerine getiren ve yüksek derecede güvenilir ürünler geliştirilmektedir.

STIHL markası aynı zamanda, servis alanında da yüksek kalite sunar. Bayilerimizden ve ihtisas mağazalarından ürünlerimizin kullanımı ve teknik özellikleri hakkında detaylı bilgi alabilirsiniz.

STIHL, doğa için sürdürülebilir ve sorumlu bir yaklaşıma açıkça bağlıdır. Bu kullanım kılavuzu, STIHL ürününüzü uzun bir kullanım ömrü süresinde güvenli ve çevre dostu bir şekilde kullanmanıza yardımcı olmayı amaçlamaktadır.

Ürünlerimize göstermiş olduğunuz güvenden dolayı teşekkür eder STIHL ürünlerimiz ile iyi çalışmalar dileriz.

N. S. Stihl

Dr. Nikolas Stihl

ÖNEMLİ KULLANIMDAN ÖNCE KILAVUZU OKUYUN VE SAKLAYIN.

2 Bu Kullanma Talimatı hakkında bilgiler

2.1 Geçerli dokümanlar

Bu çalışma talimatları, 2006/42/EC sayılı AT Direktifine uygun olarak üreticinin asıl çalışma talimatlarının bir çevirisidir.

Yerel güvenlik yönetmelikleri geçerlidir.

► Bu kullanım kılavuzuna ek olarak şu dokümanlar okunmalı, anlaşılmalı ve muhafaza edilmelidir:

- STIHL EVC 200.3 motorunun kullanım kılavuzu

2.2 Tekst içinde yer alan ikaz bilgilerinin işaretlenmesi

! TEHLİKE

- Ağır yaralanmaya veya ölüme yol açabilecek tehlikelere işaret eden bilgiler.
 - Açıklanan ve alınması gereken önlemler ağır yaralanma veya ölümlü iş kazalarını engelleyebilir.

! İKAZ

- Bu uyarı ağır yaralanmaya veya ölüme yol açabilecek tehlikelere işaret eder.
 - Açıklanan ve alınması gereken önlemler ağır yaralanma veya ölümlü iş kazalarını engelleyebilir.

ÖNERİ

- Bu uyarı maddi hasara yol açabilecek tehlikelere işaret eder.
 - Açıklanan ve alınması gereken önlemler maddi hasarları engelleyebilir.

2.3 Tekst içindeki semboller



Bu sembol bu kullanma talimatındaki bir bölüme atıfta bulunur.

3 Genel

3.1 Çim biçme makinesi

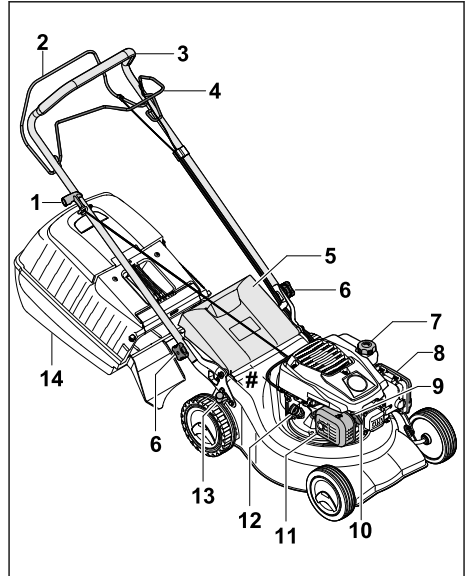

1 Düzeltme kulbu

Düzeltme kulbu motoru çalıştırmak için kullanılır.

2 Biçme işlemi için kumanda çubuğu

Çim biçme işlemi için kumanda çubuğu motorun çalıştırılması ve durdurulması için kullanılır.

3 Gidon

Gidon çim biçme makinesinin tutulması, yönlendirilmesi ve taşınması için kullanılır.

4 Tekerlek tahriki için kumanda çubuğu

Tekerlek tahriki için kumanda çubuğu tekerlek tahrikini açar ve kapatır.

5 Boşaltma kapağı

Boşaltma kapağı, boşaltma kanalını kapatır.

6 Yıldız topuzlu somun

Yıldız topuzlu somun gidonu çim biçme makinesine sabitler.

7 Yakıt deposu kapağı

Yakıt deposu kapağı, benzin doldurma deliğini kapatır.

8 Filtre kapağı

Filtre kapağı hava filtrelerini kapatır.

9 Buji

Buji, motordaki yakıt hava karışımını tutuşturur.

10 Buji soketi

Buji soketi buji kablosunu buji ile birleştirir.

11 Susturucu

Susturucu, çim biçme makinesinin ses emisyonunu önler.

12 Motor yağı kapağı

Motor yağı kapağı, motor yağı doldurma deliğini kapatır.

13 Kol

Kol, kesim yüksekliğinin ayarlanması için kullanılır.

14 Çim toplama sepeti

Çim toplama sepeti biçilen çimleri yakalar.

Makine numarasına sahip güç plakası**3.2 Semboller**

Semboller çim biçme makinesinde bulunabilir ve anlamları şu şekildedir:



2000/14/EC sayılı direktife göre dB(A) garanti edilen gürültü seviyesi ürünlerin gürültü emisyonlarını kıyaslanabilir yapmak içindir.



Bu sembol yakıt deposu kapağını belirtir.



Bu sembol motor yağı kapağını belirtir.



Motoru çalıştırın / durdurun.



Tekerlek tahrikini açın.

4 Emniyet kuralları**4.1 Uyarı sembolleri**

Çim biçme makinesindeki uyarı sembollerinin anlamları şu şekildedir:



Güvenlik uyarılarını ve önlemleri dikkate alın.



Kullanım kılavuzunu okuyun, anlayın ve muhafaza edin.



Yukarı fırlayan cisimler ve bunların önlemlerine yönelik güvenlik uyarılarını dikkate alın.



Dönen bıçağa dokunmayın.



Taşıma, muhafaza, bakım veya onarım sırasında buji soketini çekin.



Güvenlik mesafesine uyun.

4.2 Usulüne uygun kullanım

Çim biçme makinesi STIHL RM 248 T veya RM 253 T çimlerin biçilmesi için kullanılır.

▲ İKAZ

- Çim biçme makinesi usulüne uygun kullanılmıyorsa kişiler ağır yaralanabilir veya ölebilir ve maddi hasarlar oluşabilir.
 - Çim biçme makinesini bu kullanım kılavuzunda veya motorun kullanım kılavuzunda tarif edildiği şekilde kullanın.

4.3 Kullanıcıdan beklentiler**▲ İKAZ**

- Eğitimsiz kullanıcılar çim biçme makinesinin tehlikelerini fark edemez veya tahmin edemez. Kullanıcılar veya diğer kişiler ağır yaralanabilir veya ölebilir.
 - Kullanım kılavuzunu okuyun, anlayın ve muhafaza edin.



- ▶ Çim biçme makinesi başka kişilere verilmeli ise: Çim biçme makinesinin ve motorun kullanım kılavuzunu da devredin.
- ▶ Kullanıcının aşağıdaki talepleri yerine getirmesini sağlayın:
 - Kullanıcı dinlenmiştir.
 - Kullanıcının çim biçme makinesini kullanmak ve bununla çalışmak için fiziksel, duyuşsal ve zihinsel yetkin olmasını sağlayın. Kullanıcı fiziksel, duyuşsal veya zihinsel açıdan kısıtlı ise kullanıcı sadece sorumlu bir kişinin gözetimi veya talimatlarına göre çalışabilir.
 - Kullanıcılar çim biçme makinesinin tehlikelerini fark edemez ve tahmin edemez.
 - Kullanıcı, kaza ve maddi hasarlardan sorumlu olduğunun bilincindedir.
 - Kullanıcı reşit veya kullanıcı ilgili yerel kurala göre gözetim altında meslek eğitimi almış olmalıdır.
 - Kullanıcı çim biçme makinesi ile ilk kez çalışmadan önce STIHL yetkili bayisinden veya uzman kişilerden eğitim alır.
 - Kullanıcı alkol, ilaç veya uyuşturucu etkisi altında değildir.
- ▶ Belirsizlik varsa: STIHL yetkili bayiye başvurun.

4.4 Kıyafet ve donanım

▲ İKAZ

- Çalışma sırasında cisimler yüksek hızla fırlayabilir. Kullanıcı yaralanabilir.
 - ▶ Malzemesi dayanıklı olan uzun pantolonlar giyin.
- Çalışma sırasında gürültü vardı. Gürültü, kulaklarınıza hasar verebilir.
 - ▶ Kulak koruyucusu takın.
- Çalışma sırasında toz kalkabilir. Solunan toz sağlığa zarar verebilir ve alerjik reaksiyonlara neden olabilir.
 - ▶ Toz kalkarsa: Toz koruyucu maske kullanın.
- Uygun olmayan kıyafet tahta, çalılık ve çim biçme makinelerine takılabilir. Uygun kıyafet kullanmayan kullanıcılar ağır yaralanabilirler.
 - ▶ Dar kıyafetler kullanın.
 - ▶ Şal ve takıları çıkarın.
- Temizlik, bakım veya taşıma sırasında kullanıcı bıçakla temas edebilir. Kullanıcı yaralanabilir.
 - ▶ Malzemesi dayanıklı olan koruyucu eldivenleri kullanın.
 - ▶ Kaymayan tabana sahip sağlam, kapalı ayakkabılar giyin.
- Kullanıcı uygun olmayan ayakkabı kullanıyorsa kayabilir. Kullanıcı yaralanabilir.

- Bıçak bilenirken malzeme parçacıkları savrulabilir. Kullanıcı yaralanabilir.
 - ▶ Sıkıca oturan koruyucu gözlük kullanın. Uygun koruyucu gözlükler EN 166 normuna göre veya yerel yönetmeliklere göre kontrol edilmiştir ve ilgili işaretle piyasadan temin edilebilir.
 - ▶ Malzemesi dayanıklı olan koruyucu eldivenleri kullanın.

4.5 Kullanıcının çalışma alanı ve çevresi

▲ İKAZ

- İlgisi olmayan kişiler, çocuklar ve hayvanlar çim biçme makinesinin tehlikelerini fark edemez ve yukarı fırlayan cisimleri fark edemez ve tahmin edemez. İlgisi olmayan kişiler, çocuklar ve hayvanlar ağır yaralanabilir ve maddi hasar oluşabilir.



- ▶ İlgisi olmayan kişileri, çocukları ve hayvanları çalışma alanından uzak tutun.
- ▶ Cisimlerle mesafenizi koruyun.
- ▶ Çim biçme makinesini gözetimsiz bırakmayın.
- ▶ Çocukların çim biçme makinesi ile oynamasını sağlayın.
- Motor çalışıyorsa susturucudan sıcak zehirli gazlar çıkar. Sıcak zehirli gazlar kolay tutuşan malzemeleri tutuşturabilir ve yangınlara neden olabilir.
 - ▶ Zehirli gazları kolay tutuşan malzemelerden uzak tutun.

4.6 İşletme güvenliğine uygun durum

4.6.1 Çim biçme makinesi

Aşağıdaki koşulların yerine getirilmiş olması halinde çim biçme makinesi güvenli durumundadır:

- Çim biçme makinesi hasarlı değildir.
- Çim biçme makinesinden benzin çıkmıyor.
- Yakıt deposu kapağı kapalıdır.
- Çim biçme makinesinden motor yağı çıkmıyor.
- Motor yağı kapağı kapalıdır.
- Çim biçme makinesi temiz.
- Kumanda elemanları çalışıyor ve değiştirilmemiştir.
- Çim biçilmeli ve biçilen çim, çim toplama sepetinde toplanmalı ise: Çim toplama sepetini doğru asın.

- Çim biçmeli ve biçilen çim, arkadan atılmalı ise: Çim biçme sepeti çıkarılmıştır ve boşaltma kapağı kapalıdır.
- Bıçak doğru takılmıştır.
- Çim biçme makinesine orijinal STIHL aksesuarları takılmıştır.
- Aksesuar doğru takılmıştır.
- Yaylı mekanizmalar hasar almamış ve çalışıyor.
- Biçme işlemi için kumanda çubuğunu bırakılırsa motor kapanır.

▲ İKAZ

- Güvenli durum söz konusu değilse, bileşenler artık doğru çalışmaz, güvenlik düzenekleri devre dışı bırakılmaz ve yakıt dışarı çıkar. Kişiler ağır yaralanabilir veya ölebilir.
 - ▶ Hasar almamış çim biçme makinesi ile çalışın.
 - ▶ Çim biçme makinesinden dışarı benzin çıkarsa: Çim biçme makinesiyle çalışmayın ve STIHL yetkili bayisine başvurun.
 - ▶ Yakıt deposu kapağını kapatın.
 - ▶ Çim biçme makinesinden dışarı motor yağı çıkarsa: Çim biçme makinesiyle çalışmayın ve STIHL yetkili bayisine başvurun.
 - ▶ Motor yağı kapağını kapatın.
 - ▶ Çim biçme makinesi kirlenmişse: Çim biçme makinesini temizleyin.
 - ▶ Çim biçme makinesini ve bunun güvenlik sistemlerini manipüle etmeyin.
 - ▶ Çim biçme makinesinde motorun performansını veya hızını değiştiren manipülasyonlara izin verilmez.
 - ▶ Kumanda elemanları çalışmıyorsa: Çim biçme makinesi ile çalışmayın.
 - ▶ Yaylı mekanizmalar depolanan enerjiyi yansıtabilir.
 - ▶ Çim biçmeli ve biçilen çim, çim toplama sepetinde toplanmalı ise: Çim toplama sepetini bu kullanım kılavuzunda tarif edildiği şekilde asın.
 - ▶ Çim biçme makinesine sadece orijinal STIHL aksesuarları takın.
 - ▶ Bıçakları bu kullanım kılavuzunda tarif edildiği şekilde takın.
 - ▶ Aksesuarları bu kullanım kılavuzunda veya aksesuarların kullanım kılavuzunda tarif edildiği şekilde takın.
 - ▶ Cisimleri çim biçme makinesinin açıklıklarına sokmayın.
 - ▶ Aşınmış veya hasarlı uyarı levhalarını değiştirin.
 - ▶ Belirsizlik varsa: STIHL yetkili bayiye başvurun.

4.6.2 Bıçak

Aşağıdaki koşulların yerine getirilmiş olması halinde bıçak güvenli durumundadır:

- Bıçak ve montaj parçaları hasar almamıştır.
- Bıçak deforme olmamıştır.
- Bıçak doğru takılmıştır.
- Bıçak doğru bilenmiştir.
- Bıçak çapaksızdır.
- Bıçak doğru dengelenmiştir.
- Bıçağın minimum kalınlığı ve minimum genişliğinin altına düşülmemelidir, 19.2.
- Bileme açısına uyulmalıdır, 19.2.

▲ İKAZ

- Güvenlik durumu söz konusu değilse, bıçağın parçaları ayrılabilir ve savrulabilir. İnsanlar ağır yaralanabilir.
 - ▶ Hasarsız bir bıçak ve hasarsız montaj parçaları ile çalışın.
 - ▶ Bıçağı doğru takın.
 - ▶ Bıçağı doğru bileyin.
 - ▶ Minimum kalınlık ve minimum genişliğin altına düşülmesi halinde: Bıçağı değiştirin.
 - ▶ Bıçağın STIHL yetkili bayisi tarafından dengelenmesini sağlayın.
 - ▶ Belirsizlik varsa: STIHL yetkili bayiye başvurun.

4.7 Yakıt ve ikmal

▲ İKAZ

- Bu çim biçme makinesi için kullanılan yakıt benzindir. Benzin çok çabuk tutuşur. Benzin açık alevle veya sıcak cisimlerle temas ederse benzin yangınlara veya patlamalara neden olabilir. İnsanlar ağır yaralanabilir veya ölebilir ve maddi hasar oluşabilir.
 - ▶ Benzini yüksek ısı ve ateşten koruyun.
 - ▶ Benzini dökmeyin.
 - ▶ Benzin dökülmüşse: Benzini bir bezle silin ve motoru çim biçme makinesinin tüm parçaları kurusuna çalıştırmayı deneyin.
 - ▶ Sigara içmeyin.
 - ▶ Ateş yakınında doldurmayın.
 - ▶ Benzin doldurmadan önce motoru durdurun ve soğumasını bekleyin.
 - ▶ Depo boşaltılacaksa: İşlemi açık alanda gerçekleştirin.
 - ▶ Motoru deponun boşaltıldığı yerden en az 3 m uzakta çalıştırın.
 - ▶ Çim biçme makinesini, depoda benzin varken asla bir bina içerisinde muhafaza etmeyin.
- Solunan benzin buharları kişilerin zehirlenmesine neden olabilir.
 - ▶ Benzin buharlarını solumayın.

- ▶ İyi havalandırılan yerlerde benzin doldurun.
- Çalışma sırasında çim biçme makinesi ısınır. Benzin genleşir ve yakıt tankında pozitif basınç oluşabilir. Yakıt deposu kapağı açılırsa benzin dışarı sıçrayabilir. Dışarı sıçrayan benzin tutuşabilir. Kullanıcı ağır yaralanabilir.
 - ▶ Önce çim biçme makinesinin soğumasını bekleyin ve yakıt deposunun kapağını açın.
- Benzinle temas eden kıyafetler kolay tutuşur. İnsanlar ağır yaralanabilir veya ölebilir ve maddi hasar oluşabilir.
 - ▶ Kıyafetler benzin ile temas etmişse: Kıyafeti değiştirin.
- Benzin çevreye zarar verebilir.
 - ▶ Yakıtı dökmeyin.
 - ▶ Benzini yönetmeliklere uygun ve çevreye zarar vermeden imha edin.
- Benzin cilt veya gözlere temas ederse cilt veya gözler tahriş olabilir.
 - ▶ Benzinle teması önleyin.
 - ▶ Eğer ciltle temas meydana gelmişse: Etkilenen cilt bölümlerini bol suyla ve sabunla yıkayın.
 - ▶ Eğer gözlerle temas meydana gelmişse: Gözleri en az 15 dakika bol suyla durulayın ve bir doktora başvurun.
- Çim biçme makinesinin ateşleme donanımı kıvılcım üretir. Kıvılcımlar dışarı çıkabilir ve kolay tutuşabilen veya patlayıcı ortamlarda yangına ve patlamalara neden olabilir. İnsanlar ağır yaralanabilir veya ölebilir ve maddi hasar oluşabilir.
 - ▶ Motorun kullanım kılavuzunda tarif edilen bujileri kullanın.
 - ▶ Bujiyi yerleştirin ve sıkın.
 - ▶ Buji soketini takın sıkıca bastırın.
- Çim biçme makinesi motora uygun olmayan benzinle doldurulmuşsa çim biçme makinesi hasarlanabilir.
 - ▶ Güvenilir bir marka temiz, kurşun içermeyecek yakıtları kullanın.
 - ▶ Motor kullanım kılavuzundaki talimatlara dikkat edin.
- ▶ Biçme işlemi yalnızca rahat görüş mevcuttur. Gerçekleştirin. Işık ve görüş durumları kötü ise çim biçme makinesi ile çalışmayın.
- ▶ Çim biçme makinesini tek başınıza kullanın.
- ▶ Etraftaki engellere dikkat edin.
- ▶ Çim biçme makinesini devirmeyin.
- ▶ Zemin üzerinde ayakta çalışın ve dengenizi koruyun.
- ▶ Yorgunluk belirtileri ortaya çıkarsa: Çalışmaya ara verin.
- ▶ Eğimli bir yerde çim biçiyorsanız: Çimlere eğime göre enlemesine biçin.
- ▶ Eğimi 25°'nin (%46,6) üzerindeki arazilerde çalışmayın.
- ▶ Yamaçlar, arazi kenarları, hendekler, çöp biriktirme alanı ve su kenarları civarında çalışırken çim biçme makinesini dikkatli kullanın.
- ▶ Çalışma sürelerini, uzun çalışma süresi neticesinde yüksek ölçüde yüklenme olmayacak şekilde planlayın.
- Motor çalışırken zehirli gazlar üretir. Solunan zehirli gazlar kişilerin zehirlenmesine neden olabilir.
 - ▶ Zehirli gazları solumayın.
 - ▶ Çim biçme makinesini iyi havalandırılmış bir yerde çalıştırın.
 - ▶ Bulantı, baş ağrısı, görüş bozukluğu, iştahsızlık veya baş dönmesi ortaya çıkarsa: Çalışmayı sonlandırın ve bir doktora başvurun.
- Kullanıcı motor çalışırken kulak koruyucu kullanıyorsa sesleri sadece kısıtlı olarak duyabilir ve tahmin edebilir.
 - ▶ Sakin ve bilinçli bir şekilde çalışın.
- Çim biçme makinesi, motor durdurma tertibatına sahiptir.
 - ▶ Motor ve bıçak, çim biçme kumanda çubuğu bırakıldıktan sonra 3 saniye içinde durur.
- Dönen bıçak kullanıcıyı kesebilir. Kullanıcı ciddi şekilde yaralanabilir.
 - ▶ Buji soketini çekin.

4.8 Makineyle Çalışma

▲ İKAZ

- Kullanıcı motoru düzgün şekilde çalıştırmazsa, çim biçme makinesinin kontrolünü kaybedebilir. Kullanıcı ciddi şekilde yaralanabilir.
 - ▶ Motoru bu kullanım kılavuzunda tarif edildiği şekilde çalıştırın.
- Kullanıcı belirli durumlarda odaklanmamış bir şekilde çalışmayabilir. Kullanıcı takılabilir, düşebilir ve ciddi şekilde yaralanabilir.
 - ▶ Sakin ve bilinçli bir şekilde çalışın.



- ▶ Dönmekte olan bıçağa dokunmayın.
- ▶ Bıçak bir nesne tarafından engellenirse: Motoru durdurun. Ardından nesneyi uzaklaştırın.

- Tekerlek tahriki olmadan çalışılırsa tekerlek tahriki istemsiz olarak çalıştırılabilir ve çim biçme makinesi harekete geçebilir. Kişiler ciddi şekilde yaralanabilir ve maddi hasar meydana gelebilir.

- ▶ Tekerlek tahriki için kumanda çubuğunu sadece tekerlek tahriki çalıştırılacaksa kullanın.
- Çalışma sırasında çim biçme makinesi deşirse veya istemsiz olarak durursa makine emniyetli durumda olmayabilir. Kişiler ciddi şekilde yaralanabilir ve maddi hasar meydana gelebilir.
 - ▶ Çalışmayı sonlandırın ve STIHL yetkili bayisine başvurun.
- Çalışma sırasında çim biçme makinesi titreşimler oluşturulabilir.
 - ▶ Güvenlik eldivenleri giyin.
 - ▶ Çalışma molaları verin.
 - ▶ Dolaşım bozukluğu belirtileri varsa: Bir doktora danışın.
- Biçme alanını inceleyin ve engellere dikkat edin. Çalışma sırasında yabancı bir cisimle karşılaşılması halinde cisim veya cisme ait parçalar yüksek hızla yukarı doğru fırlayabilir. Kişiler yaralanabilir ve maddi hasar meydana gelebilir.



- ▶ Taş, sopa, tel, oyuncak veya diğer yabancı cisimleri çalışma alanından kaldırın. Kaldırılmayan gizli cisimleri işaretleyin.

- Biçme işlemi için kontrol çubuğu serbest bırakıldığında, bıçak kısa bir süre daha dönmeye devam eder. Kişiler ciddi şekilde yaralanabilir.



- ▶ Bıçağın dönmeye durana kadar bekleyin.
- ▶ Çim toplama sepetini, bıçaklar durduktan sonra çıkarın.

- Dönen bıçak sert bir cisme çarparsa kıvılcımlar oluşabilir. Kıvılcımlar kolay tutuşabilen ortamlarda yangınlara neden olabilir. İnsanlar ciddi şekilde yaralanabilir veya hayatını kaybedebilir ve maddi hasar oluşabilir.
 - ▶ Kolay tutuşabilen ortamlarda çalışmayın.
- Çim biçme makinesi eğimli yüzeylere park edilirse, kazara yuvarlanabilir. Kişiler yaralanabilir ve maddi hasarlar meydana gelebilir.
 - ▶ Çim biçme makinesini yalnızca düz bir zemine ve kendi kendine yuvarlanamayacak durumda bırakın.
- Gidona nesnelere bağlarsa, çim biçme makinesi ek ağırlık sebebiyle devrilebilir. Kişiler yaralanabilir ve maddi hasar meydana gelebilir.
 - ▶ Gidona hiçbir nesne bağlamayın.

▲ TEHLİKE

- Gerilim taşıyan hatların yakınında çalışıldığında, bıçak gerilim taşıyan hatlara temas edebilir ve onlara zarar verebilir. Kullanıcı ciddi

şekilde yaralanabilir veya hayatını kaybedebilir.

- ▶ Gerilim taşıyan hatların bulunduğu ortamlarda çalışmayın.
- Yıldırım bir fırtına sırasında çalışılması halinde, kullanıcıya yıldırım çarpabilir. Kullanıcı ciddi şekilde yaralanabilir veya hayatını kaybedebilir.
 - ▶ Fırtına durumunda: Çalışmayı sürdürmeyin.
- Yağmurlu havada çalışılması halinde, kullanıcı ciddi şekilde yaralanabilir veya hayatını kaybedebilir.
 - ▶ Yağmur yağıyorsa: Çalışmayı sürdürmeyin.

4.9 Taşıma

▲ İKAZ

- Çim biçme makinesi taşıma sırasında devrilebilir ya da hareket edebilir. Kişiler yaralanabilir ve maddi hasar oluşabilir.
 - ▶ Motoru durdurun.



- ▶ Bıçak dönmeye bırakana kadar bekleyin.



- ▶ Buji soketini çekin.

- ▶ Çim biçme makinesini germe kayışları, kayışlar veya bir file ile uygun bir yerleşim yüzeyinde devrilmeyecek ve hareket etmeyecek şekilde emniyete alın.
- Motor çalıştıktan sonra susturucu ve motor ısınamaz. Kullanıcı, taşıma sırasında yanabilir.
 - ▶ Çim biçme makinesini itin.
- Çim biçme makinesi ağırdır. Kullanıcı, çim biçme makinesini tek başına taşırsa yaralanabilir.
 - ▶ Güvenlik eldivenleri giyin.
 - ▶ Çim biçme makinesini iki kişi kaldırın.
- Taşırken benzin sızıntısı olabilir ve kirliliğe ve hasara neden olabilir.
 - ▶ Çim biçme makinesini itin.
 - ▶ Cihazı, benzin olmadan taşıyın.

4.10 Depolama

▲ İKAZ

- Çocuklar çim biçme makinesinin tehlikelerini fark edemez ve tahmin edemez. Çocuklar ağır yaralanabilir.
 - ▶ Motoru durdurun.
 - ▶ Çim biçme makinesini çocukların ulaşamayacağı yerlerde muhafaza edin.

- Metal bileşenler nem nedeniyle aşınabilir. Çim biçme makinesi hasar görebilir.
 - ▶ Çim biçme makinesini temiz ve kuru muhafaza edin.
- Çim biçme makinesi dik yüzeylerde muhafaza edilecekse, bu istemsiz olarak yuvarlanabilir. İnsanlar yaralanabilir ve maddi hasar oluşabilir.
 - ▶ Çim biçme makinesini sadece düz bir yüzeyde muhafaza edin.

4.11 Temizlik, bakım ve onarım

▲ İKAZ

- Temizlik, bakım veya onarım sırasında motor çalışıyorsa kişiler ağır yaralanabilir ve maddi hasarlar oluşabilir.
 - ▶ Motoru durdurun.



- ▶ Bıçak dönmeyi bırakana kadar bekleyin.



- ▶ Buji soketini çekin.

- Temizlik, bakım veya onarım sırasında motor çalışırsa tekerlek tahriki istemsiz açılabilir. İnsanlar ağır yaralanabilir ve maddi hasar oluşabilir.
 - ▶ Motoru durdurun.



- ▶ Buji soketini çekin.

- Motor çalıştıktan sonra susturucu ve motor ısınabilir. İnsanlar ağır yanabilir.
 - ▶ Susturucu ve motor soğuyana kadar bekleyin.
- Aşındırıcı temizleme araçları, suyla temizleme veya sivri cisimler çim biçme makinesine veya bıçağa zarar verebilir. Çim biçme makinesi veya bıçak doğru temizlenemezse, bileşenler artık doğru çalışmaz ve güvenlik düzenekleri devre dışı bırakılamaz. İnsanlar ağır yaralanabilir.
 - ▶ Çim biçme makinesini veya bıçak bu kullanım kılavuzunda tarif edildiği şekilde temizleyin, 15.2.
- Çim biçme makinesinin veya bıçakların bakımı ve tamiri kullanım kılavuzunda açıklanan şekilde yapılmazsa, bileşenler artık doğru çalışmaz ve güvenlik düzenekleri devre dışı bırakılamaz. Kişiler ağır yaralanabilir veya ölebilir.
 - ▶ Aşınmış veya hasarlı parçaları değiştirin.

- ▶ Çim biçme makinesini bu kullanım kılavuzunda tarif edildiği şekilde bakımını yapın veya onarın.
- ▶ Bıçakları bu kullanım kılavuzunda tarif edildiği şekilde temizleyin.
- Bıçağın temizliği, bakımı veya onarımı sırasında kullanıcı keskin kesici kenarlar nedeniyle kendini yaralayabilir. Kullanıcı yaralanabilir.
 - ▶ Malzemesi dayanıklı olan koruyucu eldivenleri kullanın.
- Bileme sırasında bıçak çok sıcak olabilir. Kullanıcı kendini yakabilir.
 - ▶ Bıçak soğuyana kadar bekleyin.
 - ▶ Malzemesi dayanıklı olan koruyucu eldivenleri kullanın.

5 Çim biçme makinesinin kullanıma hazır hale getirilmesi

5.1 Çim biçme makinesinin kullanıma hazır hale getirilmesi

Çalışmaya başlamadan önce aşağıdaki adımlar uygulanmalıdır:

- ▶ Ambalaj malzemesini ve taşıma kilitlerini çıkarın.
- ▶ Aşağıdaki bileşenlerin güvenli durumda bulunmasını sağlayın:
 - Çim biçme makinesi, 4.6.1.
 - Bıçak, 4.6.2.
- ▶ Çim biçme makinesini temizleyin, 15.
- ▶ Bıçağı kontrol edin, 10.1.
- ▶ Gidonu takın, 6.1.
- ▶ Motor yağını doldurun, 6.3.
- ▶ Gidonu açılması, 8.1.
- ▶ Çim biçme makinesine yakıt ikmali yapın, 7.
- ▶ Çim biçilmeli ve biçilen çim, çim toplama sepetinde toplanmalı ise: Çim toplama sepetini takın, 6.2.2.
- ▶ Çim biçilmeli ve biçilen çim, arkadan atılmalı ise: Çim toplama sepetini çıkarın, 6.2.3.
- ▶ Kesim yüksekliğini ayarlayın, 11.2.
- ▶ Sabitleme elemanlarını kontrol edin, 10.2.
- ▶ Adımlar uygulanıyorsa: Çim biçme makinesini kullanmayın ve STIHL yetkili bayisine başvurun.

6 Çim biçme makinesinin montajı

6.1 Gidonun takılması

- ▶ Motoru durdurun.

- Çim biçme makinesini düz bir yüzeye getirin.

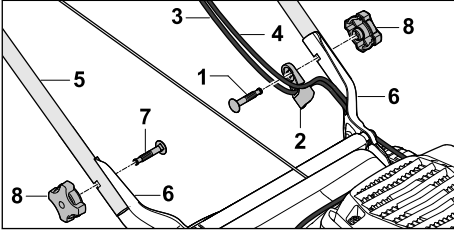

- Civatayı (1) tel kılavuzuna (2) takın.
- Çekme telini (3 ve 4) çekme braketine (2) asın.
- Gidonu (5) delikler ile aynı hizada olacak şekilde tutucularda (6) tutun.
- Vidaları (1 ve 7) içeriden dışarıya doğru, deliklerden itin.
- Yıldız topuzlu somunları (8) yerleştirin ve sıkın.

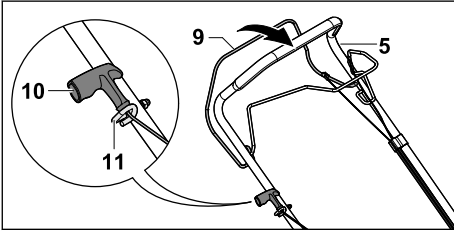

- Buji soketini çekin.
- Çim biçme makinesi (9) için kumanda çubuğunu gidona (5) doğru bastırın ve basılı tutun.
- Düzeltme kulbunu (10) yavaşça çekme ipi braketini (11) yönünde çekin.
- Düzeltme kulbunu (10) çekme ipi braketine (11) takın.
- Biçme işlemi (9) için kumanda çubuğunu bırakın.
- Buji soketini tekrar takın.

Gidonun (5) tekrar sökülmesi gerekmez.

6.2 Çim toplama sepetinin toplanması, takılması

6.2.1 Çim toplama sepetinin montajı

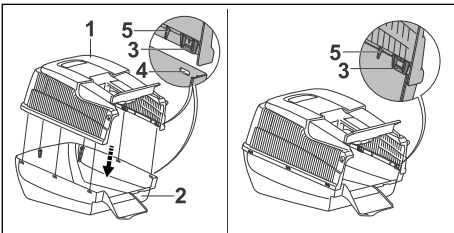

- Çim toplama sepeti üst parçasını (1) çim toplama sepeti alt parçasına (2) takın.
- Sıkma bilezikleri (3) ve kılavuzlar (5) içeri yerleşmelidir. Sıkma bilezikleri (3) deliklerin (4) yüksekliğine olmalıdır.
- Sıkma bileziklerini (3) sırayla arkadan öne doğru deliğe (4) bastırın.
- Sıkma bilezikleri (3) duyulur şekilde yerine geçür.

6.2.2 Çim toplama sepetinin takılması

- Motoru durdurun.
- Çim biçme makinesini düz bir yüzeye getirin.

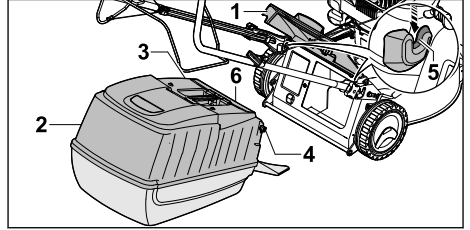

- Boşaltma kapağını (1) açın ve açık tutun.
- Çim toplama sepetini (2) saplardan (3) tutun ve kancayı (4) yuvalara (5) asın. Kapak (6) kapalı olmalıdır.
- Boşaltma kapağını (1) çim toplama sepetine (2) koyun.

6.2.3 Çim toplama sepetini çıkarın

- Motoru durdurun.
- Çim biçme makinesini düz bir yüzeye getirin.
- Boşaltma kapağını açın ve açık tutun.
- Çim toplama sepetini saplarından tutarak yukarı kaldırın.
- Boşaltma kapağını kapatın.

6.3 Motor yağının doldurulması

Motor yağı yağlar ve motoru soğutur.

Motor yağının özellikleri ve doldurma miktarı motorun kullanım kılavuzunda belirtilmiştir.

ÖNERİ

- Teslimat durumunda motor yağı doldurulmamaktadır. Motorun, motor yağı olmadan veya çok az motor yağı ile çalıştırılması çim biçme makinesine zarar verebilir.
 - Çalıştırma işletiminden önce motor yağı seviyesini kontrol edin ve gerekirse motor yağınızı ikmal edin.
- Motor yağınızı bu kullanım kılavuzunda veya motorun kullanım kılavuzunda tarif edildiği şekilde doldurun.

7 Çim biçme makinesine yatık ikmal

7.1 Çim biçme makinesinin yatık ikmal

ÖNERİ

- Çim biçme makinesine doğru yakıt doldurulmazsa çim biçme makinesi hasarlanabilir.
 - ▶ Motorun kullanım kılavuzunu dikkate alın.
- ▶ Motoru durdurun.
- ▶ Çim biçme makinesini düz bir zemine koyun.
- ▶ Yakıt deposu kapağı bölgesini nemli bir bezle temizleyin.

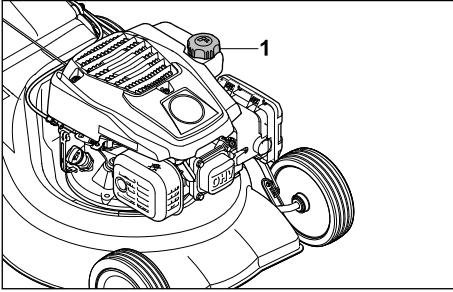

- ▶ Yakıt deposunun kapağını (1), yakıt deposunun kapağı çıkarılabilene kadar saat yönünün tersi yönde döndürün.
- ▶ Yakıt deposunun kapağını çıkarın.
- ▶ Yakıt deposunun kenarına doğru 15 mm boşluk kalana kadar yakıt doldurun.
- ▶ Yakıt deposunun kapağını yakıt deposuna takın.
- ▶ Yakıt deposunun kapağını saat yönünün tersi yönde döndürün ve elle sıkılayın. Yakıt deposunun kapağı kapanmıştır.

8 Kullanıcı için çim biçme makinesinin ayarlanması

8.1 Gidonun açılması

- ▶ Motoru durdurun.
- ▶ Buji soketini çekin.
- ▶ Çim biçme makinesini düz bir yüzeye getirin.

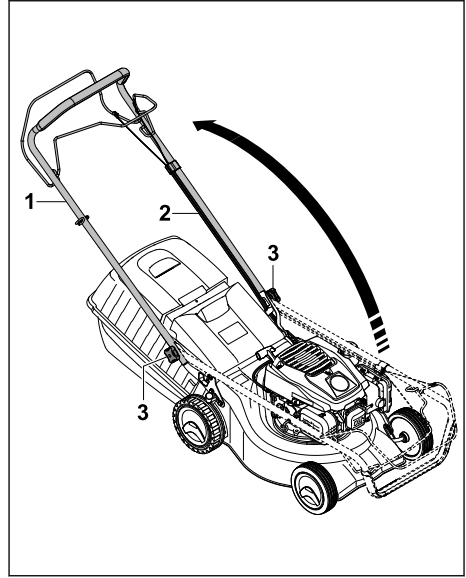

- ▶ Şayet bunlar sıkılmışsa yıldız tozlu somunlarını (1) gevşetin.
- ▶ Gidonu (2) öne doğru katlayın ve çekme teli (3) sıkışmamasına dikkat edin.
- ▶ Yıldız tozlu somunları (1) sıkın. Gidon (2) çim biçme makinesine sabitlenmiştir.

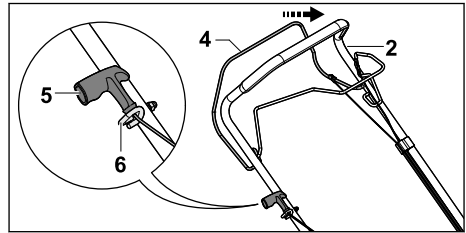

- ▶ Çim biçme makinesi (4) için kumanda çubuğunu gidona (2) doğru bastırın ve basılı tutun.
- ▶ Düzeltme kulbunu (5) yavaşça çekme ipi braketini (6) yönünde çekin.
- ▶ Düzeltme kulbunu (5) çekme ipi braketine (6) takın.
- ▶ Biçme işlemi (4) için kumanda çubuğunu bırakın.
- ▶ Buji soketini tekrar takın.

8.2 Gidonun katlanması

Fazla yer kaplamayacak şekilde taşımak veya muhafaza etmek için gidon katlanabilir.

- ▶ Motoru durdurun.
- ▶ Buji soketini çekin.
- ▶ Çim biçme makinesini düz bir yüzeye getirin.

- ▶ Çim biçme makinesi için kumanda çubuğunu gidona doğru bastırın ve basılı tutun.
- ▶ Düzeltme kulbunu çekme ipi braketinden çıkarın ve yavaşça motor yönünde yönlendirin.
- ▶ Biçme işlemi için kumanda çubuğunu bırakın.
- ▶ Gidonu sabit tutun ve yıldız topuzlu somunları gevşetin.
- ▶ Gidonu öne katlayın.

9 Motoru çalıştırma ve durdurma

9.1 Motorun çalıştırılması

- ▶ Çim biçme makinesini düz bir yüzeye getirin.

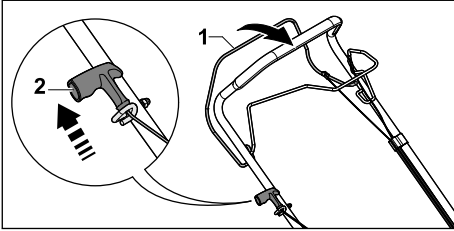

- ▶ Çim biçme işletimi (1) için kumanda çubuğunu sol elinizle gidona doğru bastırın ve basılı tutun.
- ▶ Düzeltme kulbunu (2) sağ elinizle direnç hissedilene kadar yavaşça dışarı çekin.
- ▶ Motor çalışana kadar düzeltme kulbunu (2) hızla çekip geri itin.
- ▶ Motor çalışmazsa: Motorun kullanım kılavuzunu dikkate alın.

9.2 Motorun durdurulması



- ▶ Çim biçme makinesini düz bir yüzeye getirin.
- ▶ Biçme işlemi için kumanda çubuğunu bırakın. Motor kapanır.
- ▶ Kullanıcı pozisyonundan ayrılın.

10 Çim biçme makinesini kontrol etme

10.1 Bıçağın kontrol edilmesi

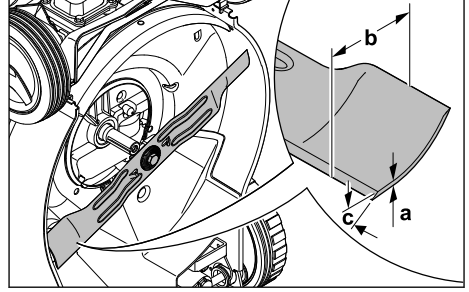
- ▶ Motoru durdurun.
- ▶ Buji soketini çekin.
- ▶ Çim biçme makinesini kapatın,  15.1.



- ▶ Aşağıdakileri ölçün:
 - Kalınlık a
 - Genişlik b
 - Bileme açısı c
- ▶ Minimum kalınlık ve minimum genişliğin altına düşülmesi halinde: Bıçağı değiştirin,  19.2.
- ▶ Bileme açısına uyulmamışsa: Bıçağı bileyin,  19.2.
- ▶ Belirsizlik varsa: STIHL yetkili bayiye başvurun.

10.2 Sabitleme elemanlarının kontrolü

Çim biçme işletimi için kumanda çubuğu ve tekerlek tahriki için kumanda çubuğu

- ▶ Motoru durdurun.
- ▶ Çim biçme işletimi için kumanda çubuğunu ve tekerlek tahriki için kumanda çubuğunu gidon yönünde tamamen çekin ve tekrar bırakın.
- ▶ Çim biçme işletimi için kumanda çubuğu veya tekerlek tahriki için kumanda çubuğu zor hareket ediyorsa veya başlangıç pozisyonuna geri sıçramıyorsa: Çim biçme makinesini kullanmayın ve STIHL yetkili bayisine başvurun. Çim biçme işlemi için kumanda çubuğu veya tekerlek tahriki için kumanda çubuğu arızalı.

11 Çim biçme makinesi ile çalışma

11.1 Çim biçme makinesinin tutulması ve yönlendirilmesi

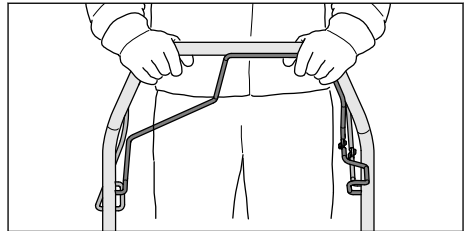

- ▶ Gidonu her iki elinizle baş parmağınız gidonu saracak şekilde sıkıca tutun.

11.2 Kesim yüksekliğini ayarlayın

7 kesim yüksekliği ayarlanabilir:

- 30 mm = Konum 1
- 40 mm = Konum 2
- 50 mm = Konum 3
- 55 mm = Konum 4
- 65 mm = Konum 5
- 70 mm = Konum 6
- 80 mm = Konum 7

Konumlar çim biçme makinesinde yer almaktadır.

Kesim yüksekliğini ayarlayın

- ▶ Motoru durdurun.
Bıçak dönmemelidir.
- ▶ Çim biçme makinesini düz bir yüzeye getirin.

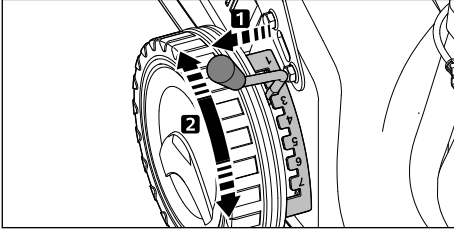

- ▶ Kolu (1) gidon konsolundan çekin ve istenen konuma getirin.

11.3 Tekerlek tahriki açma ve kapatma

11.3.1 Tekerlek tahriki açma

- ▶ Çim biçme makinesini düz bir yüzeye getirin.
- ▶ Motoru çalıştırın.

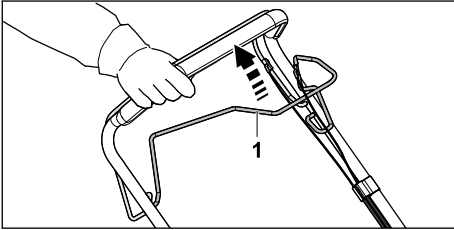

- ▶ Tekerlek tahriki (1) için kumanda çubuğunu gidon yönünde tamamen çekin ve baş parmağınız gidonu saracak şekilde tutun.
Çim biçme makinesi harekete geçer.

11.3.2 Tekerlek tahrikinin kapatılması

- ▶ Tekerlek tahriki için kumanda çubuğunu bırakın.
- ▶ Çim biçme makinesi durana kadar bekleyin.

11.4 Çim biçme

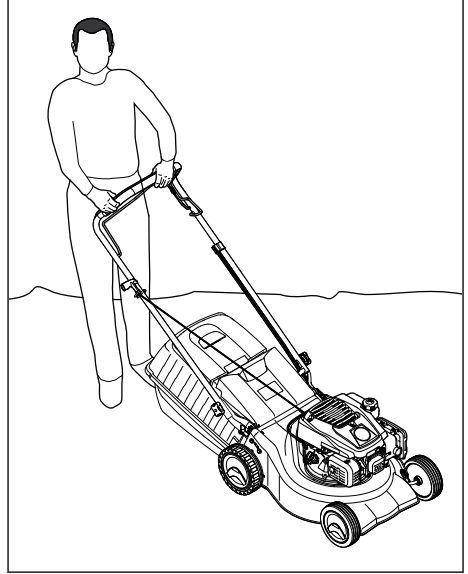

- ▶ Tekerlek tahriki açıkken çalışılmalı ise: Çim biçme makinesini kontrollü olarak ileri itin.
- ▶ Tekerlek tahriki kapalıyken çalışılmalı ise: Çim biçme makinesini yavaş ve kontrollü olarak ileri itin.

11.5 Çim toplama sepetinin boşaltılması

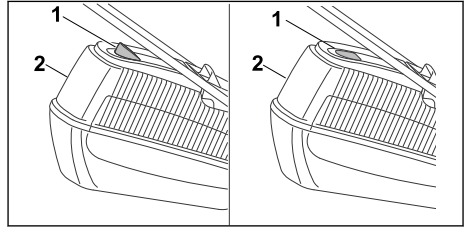

Bıçakla üretilen hava akımı doluluk seviyesi göstergesini (1) kaldırır. Çim toplama sepeti dolduğunda hava akımı durur. Hava akımı çok azsa doluluk seviyesi göstergesi (1) bekleme durumuna geçer. Çim toplama sepetini (2) boşaltmanız için bir uyarıdır.

Mutlak doluluk seviyesi göstergesi (1) sadece optimum hava akımında sağlanır. Islaklık, yoğunluk veya yüksek çim gibi dış etkiler, düşük kesim yüksekliği, kirlilik veya benzerleri hava akımını ve doluluk seviyesi göstergesinin (1) fonksiyonunu olumsuz etkileyebilir.

- Doluluk seviyesi göstergesi (1) bekleme durumunda ise: Çim toplama sepetini (2) boşaltın.
- Motoru durdurun.
- Çim toplama sepetini (2) çıkarın.

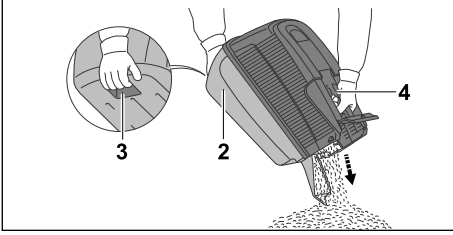

- Çim toplama sepetini (2) sapından (4) ve diğer elinizle arka tutamaktan (3) tutarak sabit tutun.
- Çim toplama sepetini (2) boşaltın.
- Çim toplama sepetini (2) takın.

12 Çalışma sonrasında

12.1 Çalıştıktan sonra

- Motoru durdurun.
- Çim biçme makinesi ıslaksa: Çim biçme makinesini kurutun.
- Çim biçme makinesini temizleyin.

13 Nakliyat

13.1 Çim biçme makinesinin taşınması

- Motoru durdurun.
Bıçak dönmemelidir.
- Buji socketini çekin.

Çim biçme makinesinin itilmesi

- Çim biçme makinesini yavaş ve kontrollü olarak ileri itin.

Çim biçme makinesinin taşınması

- Malzemesi dayanıklı olan iş eldivenleri kullanın.
- Çim toplama sepetini çıkarın.

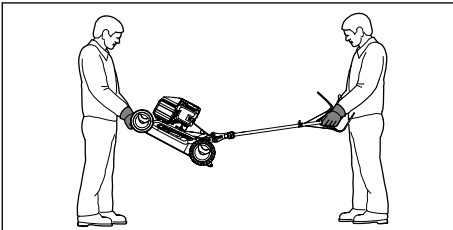

- Çim biçme makinesi katlanmamış gidonla taşınacaksa:
 - Çim biçme makinesini bir kişi tarafından her iki elle cihazda sıkıca tutulmalı ve diğer kişi

tarafından her iki elle gidonda sabit tutulmalıdır.

- Çim biçme makinesini iki kişi kaldırsın ve taşıyın.

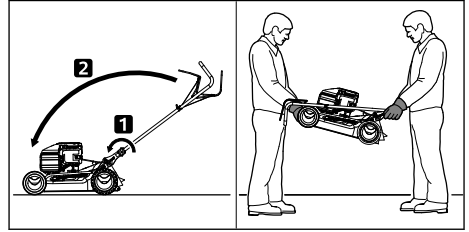

- Çim biçme makinesi katlanmış gidonla taşınacaksa:
 - Gidonu katlayın.
 - Çim biçme makinesini bir kişi tarafından her iki elle cihazda sıkıca tutulmalı ve diğer kişi tarafından her iki elle gidonda sabit tutulmalıdır.
 - Çim biçme makinesini iki kişi kaldırsın ve taşıyın.

Çim biçme makinesinin bir araçta taşınması

- Çim biçme makinesini dik olarak çim biçme makinesini devrilemeyecek ve hareket edemeyecek şekilde emniyete alın.

14 Saklama

14.1 Çim biçme makinesinin saklanması

- Motoru durdurun ve soğumasını bekleyin.
- Buji socketini çekin.
- Çim biçme makinesini aşağıdaki koşullar karşılanacak şekilde saklayın:
 - Çim biçme makinesini çocukların erişemeyeceği bir yerde olmalıdır.
 - Çim biçme makinesini temiz ve kuru olmalıdır.
 - Çim biçme makinesini devrilemeyecek durumda olmalıdır.
 - Çim biçme makinesini yuvarlanamayacak durumda olmalıdır.

Çim biçme makinesi 3 aydan uzun süre kullanılmayacaksa:

- ▶ Yakıt deposunu boşaltın.
- ▶ Yakıt deposunun STIHL yetkili bayisi tarafından temizlenmesini sağlayın.
- ▶ Motor yağını, motorun kullanım kılavuzunda tarif edildiği şekilde değiştirin.
- ▶ Bujiyi çıkarın.

! İKAZ

- Düzeltme kulbu buji soketi takılı değilken çekildiğinde kıvılcımlar sıçrayabilir. Kıvılcımlar kolay tutuşabilen veya muhtemel patlayıcı ortamlarda yangınlara ve patlamalara neden olabilir. İnsanlar ağır şekilde yaralanabilir veya ölebilir ve maddi hasar oluşabilir.
- ▶ Buji soketini buji deliğinden uzak tutun.
- ▶ Düzeltme kulbunu birkaç kez dışarı çekin ve geri itin.
- ▶ Bujiyi yerleştirin ve sıkın.

15 Temizleme

15.1 Çim biçme makinesinin kuruluması

- ▶ Yakıt deposunu boşaltın. Motor kapanır.
- ▶ Çim biçme makinesini düz bir yüzeye getirin.
- ▶ Çim toplama sepetini çıkarın.
- ▶ Kesim yüksekliğini 1. pozisyona ayarlayın,  11.2.
- ▶ Düzeltme kulbunu çekme ipi braketinden çıkarın.

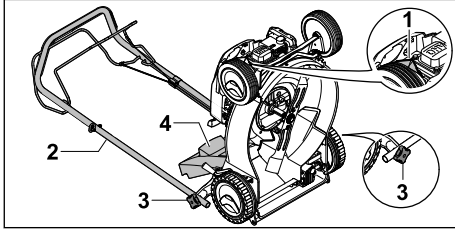

- ▶ Buji soketini (1) çekin.
- ▶ Gidonu (2) sabit tutun ve yıldız topuzlu somunları (3) gevşetin.
- ▶ Gidonu (2) arkaya yatırın.
- ▶ Boşaltma kapağını (4) açın ve açık tutun.
- ▶ Çim biçme makinesini arkaya koyun.

15.2 Çim biçme makinesinin temizlenmesi

- ▶ Motoru durdurun.
- ▶ Çim biçme makinesinin soğumasını bekleyin.
- ▶ Buji soketini çekin.

- ▶ Çim biçme makinesini nemli bir bez ile temizleyin.
- ▶ Havalandırma deliklerini bir boya fırçası ile temizleyin.
- ▶ Çim biçme makinesini dik olarak yerleştirin.
- ▶ Bıçağı ve bıçağın etrafındaki alanı ahşap bir çubuk, yumuşak bir fırça veya nemli bir bezle temizleyin.
- ▶ Buji soketini takın.

ÖNERİ

- Yüksek basınçlı temizleyici kullanarak veya su püskürterek temizlik yapmak cihaza zarar verebilir.
- ▶ Cihazı yüksek basınçlı temizleyici kullanarak veya su püskürterek temizlemeyin.

16 Bakım

16.1 Bakım aralığı

Bakım aralıkları çevre koşullarına ve çalışma koşullarına bağlıdır. STIHL aşağıdaki bakım aralıklarını önerir:

Motor

- ▶ Motorun bakımını, motorun kullanım kılavuzunda tarif edildiği şekilde yapın.

Çim biçme makinesi

- ▶ Çim biçme makinesi, her yıl STIHL yetkili bayisi tarafından kontrol edilmelidir.

16.2 Bıçağın takılması ve sökülmesi

16.2.1 Bıçağın sökülmesi

- ▶ Motoru durdurun.
- ▶ Buji soketini çekin.
- ▶ Çim biçme makinesini kurun.

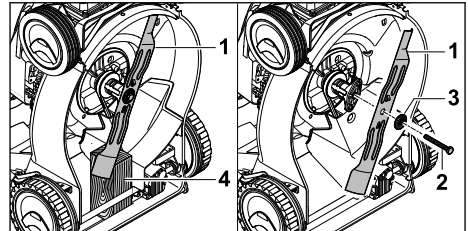

- ▶ Bıçağı (1) bir tahta parçası (4) ile bloke edin.
- ▶ Cıvatayı (2) dışarı çıkarın ve rondelayı (3) ile alın.
- ▶ Bıçağı (1) çıkartın.
- ▶ Cıvatayı (2) ve rondelayı (3) imha edin. Bıçağı (1) takmak için yeni bir cıvata ve rondela kullanın.

16.2.2 Bıçağı takma

- ▶ Motoru durdurun.
- ▶ Buji soketini çekin.
- ▶ Çim biçme makinesini kurun.

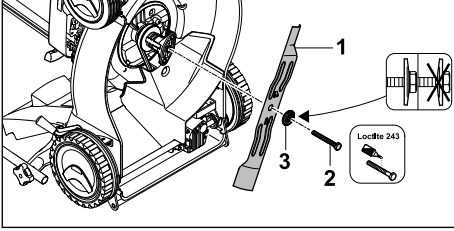

- ▶ Yeni rondelayı (3) yeni civataya (2) koyun.
- ▶ Civata emniyeti Loctite 243'ü civatanın (2) dişine aktarın.
- ▶ Bıçakları (1), temas yüzeyindeki engeller bıçaktaki (1) girintileri kavrayacak şekilde takın.
- ▶ Civatayı (2) rondelayı (3) ile birlikte döndürün.

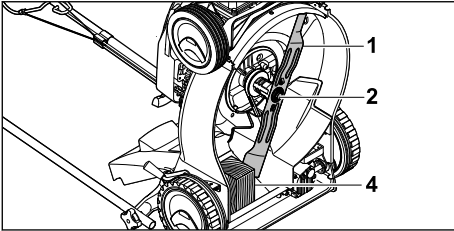

- ▶ Bıçağı (1) bir tahta parçası (4) ile bloke edin.
- ▶ Civatayı (2) 65 Nm ile sıkın.

16.3 Bıçakların bilenmesi ve dengelenmesi

Bıçağın doğru bir şekilde bilenmesi ve dengelenmesi çok fazla alıştırmaya gerektirir.

18 Arızaların tamiri

18.1 Çim biçme makinesindeki arızaların giderilmesi

Arıza	Nedeni	Çözüm
Motor çalıştırmıyor.	Çim biçme işletimi için kumanda çubuğuna basılmamış.	▶ Motoru bu kullanım kılavuzunda tarif edildiği şekilde çalıştırın.
	Yakıt deposu boş.	▶ Çim biçme makinesine yakıt ikmali yapın.
	Yakıt borusu tıkanmış.	▶ STIHL yetkili bayisine başvurun.
	Depodaki yakıt kötü, kirli veya eski.	▶ Güvenilir bir marka yeni yakıt (kurşunsuz benzin) kullanın.
	Hava filtresi kirlenmiş.	▶ Hava filtresini motor kullanım kılavuzunda tarif edildiği şekilde temizleyin veya değiştirin.
Buji soketi bujiden çekilmiş veya buji kablosu sokete kötü takılmış.		▶ Buji soketini takın.
		▶ Buji kablosu ile soket arasındaki bağlantıyı kontrol edin.

STIHL, bıçağın sadece STIHL yetkili servisleri tarafından bilenmesini ve dengelenmesini önerir.

! İKAZ

- ▶ Bıçağın kesme kenarları keskindir. Kullanıcı kendini yaralayabilir.
 - ▶ Malzemesi dayanıklı olan koruyucu eldivenleri kullanın.
- ▶ Motoru durdurun.
- ▶ Buji soketini çekin.
- ▶ Çim biçme makinesini kurun.
- ▶ Bıçağı sökün.
- ▶ Bıçağı bileyin. Bu sırada bileme açısına dikkat edin ve bıçağı soğutun, 19.2. Bileme sırasında bıçak çok mavi renk almamalıdır.
- ▶ Bıçağı takın.
- ▶ Belirsizlik varsa: STIHL yetkili bayiye başvurun.

17 Onarım

17.1 Çim biçme makinesinin onarımı

Kullanıcı çim biçme makinesini ve bıçağı kendileri tamir edemez.

- ▶ Çim biçme makinesi veya bıçak hasarlanmışsa: Çim biçme makinesi veya bıçağı kullanmayın ve STIHL yetkili bayisine başvurun.
- ▶ Uyarı levhaları okunaklı değilse veya hasarlanmışsa: Uyarı levhalarının STIHL yetkili bayisi tarafından değiştirilmesini sağlayın.

Arıza	Nedeni	Çözüm
	Buji paslanmış, hasarlı veya elektrot mesafesi yanlış.	► Bujiyi temizleyin veya değiştirin. ► Elektrot mesafesini ayarlayın.
	Bıçak üzerindeki direnç çok yüksek.	► Kesim yüksekliğini daha yüksek ayarlayın. ► Motoru kısa çimde çalıştırın.
Motor çalışırken zorlanıyor veya motor gücü düşüyor.	Çim biçme makinesi gövdesi tıkanmış.	Çim biçme makinesini temizleyin.
	Kesim yüksekliği çok derin ayarlanmış veya besleme hızı çok yüksek.	Kesim yüksekliğini uyarlayın veya çimleri yavaş biçin.
	Yakıt deposunda ve karbüratörde su var veya karbüratör tıkanmış.	Yakıt deposunu boşaltın, yakıt borusunu ve karbüratörü temizleyin.
	Yakıt deposu kirlenmiş.	STIHL yetkili bayisine başvurun.
	Hava filtresi kirlenmiş.	Hava filtresini motor kullanım kılavuzunda tarif edildiği şekilde temizleyin veya değiştirin.
	Buji paslanmış.	Bujiyi temizleyin veya değiştirin.
Motor aşırı ısınıyor.	Motor yağının seviyesi çok düşük.	Motor yağını bu kullanım kılavuzunda veya motorun kullanım kılavuzunda tarif edildiği şekilde doldurun veya değiştirin.
	Soğutma kanatçığı kirlenmiş.	Çim biçme makinesini temizleyin.
Çim biçme makinesi aşırı titriyor.	Bıçak hasarlı.	Bıçağı değiştirin.
	Bıçak doğru takılmamış.	Bıçağı takın.
Çim temiz kesilmiyor.	Bıçak körelmiş veya aşınmış.	Bıçakları bileyin veya değiştirin.

19 Teknik bilgiler

– RM 253.2 T: 51 cm

19.1 Çim biçme makinesi STIHL RM 248.2 T, RM 253.2 T

- Motor tipi:
 - RM 248.2 T: STIHL EVC 200
 - RM 253.2 T: STIHL EVC 200
- Silindir hacmi:
 - RM 248.2 T: 139 cm³
 - RM 253.2 T: 139 cm³
- Güç:
 - RM 248.2 T: 2,1 kW (2,8 PS) 2800/dakikada
 - RM 253.2 T: 2,1 kW (2,8 PS) 2800/dakikada
- Devir sayısı:
 - RM 248.2 T: 2800/dak
 - RM 253.2 T: 2800/dak
- Yakıt deposunun maksimum hacmi: 900 cm³ (0,9 l)
- Ağırlık:
 - RM 248.2 T: 28 kg
 - RM 253.2 T: 29 kg
- Çim toplama sepetinin maksimum kapsamı: 55 l
- Kesim genişliği:
 - RM 248.2 T: 46 cm

19.2 Bıçak

- Asgari kalınlık a: 2,0 mm
- Asgari kalınlık b: 55 mm
- Bileme açısı c: 30°

19.3 Gürültü değerleri ve titreşim değerleri

RM 248.2 T

- Gürültü seviyesi için K değeri 2 dB(A). Gürültü seviyesi için K değeri 1,2 dB(A) garanti edilir. Titreşim değerleri için K değeri 1,40 m/s².
- Gürültü seviyesi L_{pA}, EN ISO 5395-2 uyarınca ölçülmüştür: 80 dB(A)
 - Garanti edilen gürültü seviyesi L_{WA}d 2000/14/EC / S.I. 2001/1701 uyarınca ölçülmüştür: 94 dB(A)
 - Titreşim değeri a_{hv}, gidon EN 5395-2 uyarınca ölçülmüştür: 2,80 m/s²

RM 253.2 T

Gürültü seviyesi için K değeri 2 dB(A). Gürültü seviyesi için K değeri 1,4 dB(A) garanti edilir. Titreşim değeri için K değeri 2,2 m/s².

- Gürültü seviyesi L_{pA}, EN ISO 5395-2 uyarınca ölçülmüştür: 84 dB(A)
- Garanti edilen gürültü seviyesi L_{WA} 2000/14/EC / S.I. 2001/1701 uyarınca ölçülmüştür: 97 dB(A)
- Titreşim değeri a_{hv}, gidon EN 5395-2 uyarınca ölçülmüştür: 5,50 m/s²

2002/44/EC ve S.I. 2005/1093 titreşimler işveren direktifinin sağlanması için bilgiler www.stihl.com/vib adresine belirtilmiştir.

19.4 REACH

REACH, kimyasal maddelerin sicile kaydı, değerlendirilmesi ve lisansı ile ilgili EG yönetmeliğidir.

REACH yönetmeliğinin yerine getirilmesini açıklayan bilgiler www.stihl.com/reach sayfalarında açıklanmıştır.

20 Yedek parçalar ve aksesuar**20.1 Yedek parçalar ve aksesuar**

STIHL Bu semboller orijinal STIHL yedek parça ve orijinal STIHL aksesuarı işaretler.

STIHL, orijinal STIHL yedek parça ve orijinal STIHL aksesuar kullanımını tavsiye eder.

STIHL firması, pazarın sürekli gözlemlenmesine rağmen farklı üreticiler tarafından imal edilen yedek parça ve aksesuarları güvenilirlik, iş güvenliği ve uygunluk kriterleri açısından değerlendiremez ve bu nedenle STIHL firması bu parçaların kullanımını garanti edemez.

Orijinal STIHL yedek parça ve orijinal STIHL aksesuarları STIHL bayisinden temin edilebilir.

20.2 Önemli yedek parçalar

İzin verilmeyen montaj veya yedek parçalarının kullanımından kaynaklanan maddi hasarlarda veya yaralanmalarda STIHL firması hiçbir tazminat ödemeyecektir.

- RM 248 T bıçak: 6350 702 0103
- RM 253 T bıçak: 6371 702 0102
- Bıçak civatası: 9008 319 9028
- Rondela: 0000 702 6600

21 Bertaraf etme**21.1 Çim biçme makinesinin imha edilmesi**

İmhaya yönelik bilgiler yerel yönetim veya STIHL yetkili bayisinden temin edilebilir.

Usulüne aykırı imha sağlığa ve çevreye zarar verir.

- ▶ Ambalaj dahil STIHL ürünlerini yerel yönetmeliklere göre tekrar değerlendirilmesi için uygun toplama yerine gönderin.
- ▶ Ev çöpü olarak imha etmeyin.

22 AB Uygunluk Deklarasyonu**22.1 Çim biçme makinesi STIHL RM 248.2 T, RM 253.2 T**

STIHL Tirol GmbH
Hans Peter Stihl-Straße 5
6336 Langkampfen

Avusturya

tek sorumluluğuna sahip

- Yapı türü: Çim biçme makinesi
- Fabrika markası: STIHL
- Tip: RM 248.2 T, 253.2 T
- Kesim genişliği:
 - RM 248.2 T: 46 cm
 - RM 253.2 T: 51 cm
- Seri numarası:
 - RM 248.2 T: 6350
 - RM 253.2 T: 6371

2000/14/EC, 2006/42/EC, 2014/30/EU ve 2011/65/EU sayılı direktiflerin ilgili hükümlerine uygundur ve aşağıdaki normların üretim tarihinde geçerli olan versiyonlarına uygun olarak geliştirilmiş ve üretilmiştir: EN ISO 5395-1, EN ISO 5395-2 ve EN ISO 14982.

katılımcı yetkili merkez:

TÜV Rheinland LGA Products GmbH
Tillystraße 2
90431 Nürnberg, DE

Ölçülen ve garanti edilen gürültü seviyesinin elde edilmesi için 2000/14/EC, Ek VIII direktifi uyarınca hareket edilmiştir.

- Ölçülen gürültü seviyesi RM 248.2 T: 93,2 dB(A)
- Garanti edilen gürültü seviyesi RM 248.2 T: 94 dB(A)
- Ölçülen gürültü seviyesi RM 253.2 T: 96,0 dB(A)
- Garanti edilen gürültü seviyesi RM 253.2 T: 97 dB(A)

Teknik dokümanlar STIHL Tirol GmbH firmasının evraklarında muhafaza edilir.

Üretim yılı ve makine numarası çim biçme makinesinde yer almaktadır.

Langkampfen, 02.07.2021

STIHL Tirol GmbH

vekaleten. 

Matthias Fleischer, Araştırma ve Geliştirme Departmanı Müdürü

vekaleten. 

Sven Zimmermann, Kalite Bölüm Başkanı

23 Adresler

23.1 STIHL İdari Merkezi

ANDREAS STIHL AG & Co. KG
Postfach 1771
D-71307 Waiblingen

23.2 STIHL Satış Şirketleri

ALMANYA

STIHL Vertriebszentrale AG & Co. KG
Robert-Bosch-Straße 13
64807 Dieburg
Telefon: +49 6071 3055358

AVUSTURYA

STIHL Ges.m.b.H.
Fachmarktstraße 7
2334 Vösendorf
Telefon: +43 1 86596370

İSVIÇRE

STIHL Vertriebs AG
Isenrietstraße 4
8617 Mönchaltorf
Telefon: +41 44 9493030

ÇEK CUMHURİYETİ

Andreas STIHL, spol. s r.o.
Chrlická 753
664 42 Modřice

23.3 STIHL Importeure

BOSNA HERSEK

UNIKOMERC d. o. o.
Bišće polje bb
88000 Mostar
Telefon: +387 36 352560
Faks: +387 36 350536

HIRVATİSTAN

UNIKOMERC - UVOZ d.o.o.
Sjedište:
Amruševa 10, 10000 Zagreb
Prodaja:
Ulica Kneza Ljudevita Posavskog 56, 10410
Velika Gorica
Telefon: +385 1 6370010
Faks: +385 1 6221569

TÜRKİYE

SADAL TARIM MAKİNELERİ DIŞ TİCARET A.Ş.
Hürriyet Mahallesi Manas Caddesi No.1
35473 Menderes, İzmir
Telefon: +90 232 210 32 32
Faks: +90 232 210 32 33

Përmbajtja

1	Parathënie.....	322
2	Informata për këtë udhëzimin për përdorim.....	322
3	Pasqyrim.....	322
4	Udhëzime sigurie.....	323
5	Përgatitja e kositëses së barit.....	328
6	Montimi i kositëses së barit.....	329
7	Rimbushja e korësës së barit me karburant.....	330
8	Konfigurimi i kositëses së barit për përdoruesin.....	330
9	Ndezja dhe konfigurimi i motorit.....	331
10	Kontrolli i korësës së barit.....	331
11	Puna me kositësen e barit.....	332
12	Pas punës.....	333
13	Transportimi.....	333
14	Ruajtja.....	333
15	Pastrimi.....	334
16	Mirëmbajtja.....	334
17	Riparimi.....	335
18	Mënjaroni pengesat.....	335
19	Të dhënat teknike.....	336
20	Pjesë këmbimi dhe aksesorë.....	337
21	Deponimi.....	337
22	Deklarata konform BE.....	337

23 Deklarata e konformitetit..... 338

1 Parathënie

Kliente të dashura, klient të dashur,

jemi të kënaqur, që Ju përzgjedhët STIHL. Ne, produktet tona, i zhvillojmë dhe i prodhojmë me një cilësi të lartë, sipas nevojave të klientëve tanë. Kështu krijohen produkte me besueshmëri të lartë edhe për ngarkesa ekstreme.

STIHL gjithashtu angazhohet edhe për servisim me cilësi të lartë. Tregtari ynë i specializuar ofron këshilla dhe udhëzime kompetente si dhe një mbështetje gjithëpërfshirëse teknike.

STIHL është e përkushtuar me një qasje të qëndrueshme dhe të përgjegjshme ndaj natyrës. Ky udhëzim për përdorim do t'ju mbështesë, që të përdorni një kohë të gjatë produktin tuaj STIHL në mënyrë të sigurt dhe ekologjike.

Ne, Ju falënderojmë për besimin tuaj dhe Ju dëshirojmë shumë kënaqësi me produktin tuaj STIHL.



Dr. Nikolas Stihl

E RËNDËSISHME! LEXOJENI PARA PËRDORIMIT DHE RUAJENI.

2 Informata për këtë udhëzimin për përdorim

2.1 Dokumentet ekzistuese

Këto udhëzime përdorimi janë përkthimi i udhëzimeve origjinale të funksionimit të prodhuesit në përputhje me Direktivën e KE 2006/42/EC.

Vlejnjë rregullat lokale të sigurisë.

- ▶ Përveç këtyre udhëzimeve të përdorimit, lexoni, kuptoni dhe ruani dokumentet e mëposhtme:
 - Manual i motorit STIHL EVC 200.3

2.2 Shenja e paralajmërimit në tekst

RREZIK

- Udhëzimi tregon për rreziqet, që mund të shkaktojnë lëndime të rënda ose vdekje.
 - ▶ Masat e theksuara mund të evitojnë lëndime të rënda ose vdekje.

PARALAJMËRIM

- Udhëzimi tregon për rreziqet, që mund të shkaktojnë lëndime të rënda ose vdekje.
 - ▶ Masat e theksuara mund të evitojnë lëndime të rënda ose vdekje.

UDHËZIM

- Udhëzimi tregon për rreziqet, që mund të shkaktojnë dëme materiale.
 - ▶ Masat e theksuara mund të evitojnë dëme materiale.

2.3 Simbolet në tekst



Ky simbol i referohet një kapitulli në këtë udhëzim për përdorim.

3 Pasqyrim

3.1 Korrëse bari

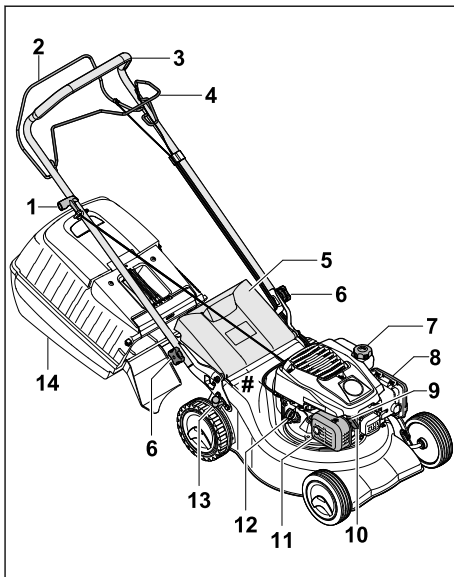

1 Doreza e ndezjes

Doreza e ndezjes shërben për ndezjen e motorit.

2 Doreza e marsheve për koshtjen

Doreza e marsheve për koshtjen përdoret për ndezjen dhe fikjen e motorit.

3 Timoni

Timoni përdoret për mbajtjen, drejtimin dhe bartjen e korrëses së bari.

- 4 Doreza e marsheve për aktuatorin**
Doreza e marsheve për aktuatorin ndez dhe fik aktuatorin.
- 5 Kapaku i daljes**
Kapaku i daljes mbyll kanalën e daljes.
- 6 Dadoja kapëse në formë ylli**
Dadoja kapëse në formë ylli shtrëngon dorezat te korrësja e barit.
- 7 Kapaku i serbatorit**
Kapaku i serbatorit mbyll grykën e mbushjes së benzinës.
- 8 Kapaku i filtrit**
Kapaku i filtrit mbulon filtrin e ajrit.
- 9 Kandela**
Kandela ndez përzjerjen karburant-ajër në motor.
- 10 Tapa e kandelës**
Tapa e kandelës lidh linjën e ndezjes me kandelën.
- 11 Marmita**
Marmita redukton zhurmat e lëshuara nga korrësja e barit.
- 12 Kapaku i vajit të motorit**
Kapaku i vajit të motorit mbyll grykën e mbushjes së vajit të motorit.
- 13 Leva**
Leva përdoret për rregullimin e lartësisë së prerjes.
- 14 Shporta për mbledhjen e barit**
Shporta e barit grumbullon barin e prerë.
- # Pllaka e markës me numrin e serisë së makinerisë**

3.2 Simbolet

Mund të ketë simbole mbi korrësen e barit dhe me kuptimet e mëposhtme:



Niveli i garantuar i fuqisë së zërit në përputhje me direktivën 2000/14/EC në dB(A) për t'i bërë të krahasueshme emetimet zanore nga produktet.



Ky simbol përcakton kapakun e serbatorit.



Ky simbol përcakton kapakun e vajit të motorit.



Ndezja/fikja e motorit.



Aktivizoni aktuatorin.

4 Udhëzime sigurie

4.1 Simbolet paralajmëruese

Simbolet paralajmëruese në kositën e barit kanë kuptimet e mëposhtme:



Respektoni udhëzimet e sigurisë dhe masat e tyre.



Lexojini, kuptojini dhe ruajini udhëzimet e përdorimit.



Respektoni udhëzimet e sigurisë për sende që flaken tutje dhe masat e tyre.



Mos e prekni thikën në rrotullim.



Nxirreni tapën e kandelës gjatë transportit, magazinimit, mirëmbajtjes apo riparimit.



Ruani distancën e sigurisë.

4.2 Përdorimi i synuar

Korrësja e barit STIHL RM 248 T ose RM 253 T shërben për kositjen e barit.

▲ PARALAJMËRIM

- Nëse korrësja e barit nuk përdoret për synimin e përcaktuar, personat mund të lëndohen rëndë apo dhe të vdesin, si dhe mund të ndodhin dëmtime të pronës.
 - Përdoreni korrësen e barit sipas përshkrimit në këto udhëzime përdorimi dhe në udhëzimet e përdorimit të motorit.

4.3 Kërkesat për përdoruesin

▲ PARALAJMËRIM

- Përdoruesit e paudhëzuar nuk i kuptojnë dhe nuk i kanë parasysh rreziqet e korrëses së barit. Përdoruesi ose persona të tjerë mund të lëndohen rëndë ose të vdesin.



► Lexojni, kuptojni dhe ruajni udhëzimet e përdorimit.

- Nëse korrsja e barit i kalohet dikujt tjetër: Jepini gjithashtu udhëzimet e përdorimit të korrses së barit dhe të motorit.
- Sigurohuni që përdoruesi të përmbushë kërkesat e mëposhtme:
 - Përdoruesi të jetë i çlodhur.
 - Përdoruesi të jetë i aftë fizikisht, me shqisa dhe mendërisht që të përdorë dhe të punojë me korrsën e barit. Nëse përdoruesi ka kufizime fizike, shqisore apo mendore, ai mund të punojë vetëm nën mbikëqyrje ose sipas udhëzimeve të një personi përgjegjës.
 - Përdoruesi duhet të njohë dhe të vlerësojë rreziqet e korrses së barit.
 - Përdoruesi të jetë i vetëdijshëm se mban përgjegjësinë për aksidente dhe dëmtime të mundshme.
 - Përdoruesi të jetë në moshë përgjegjësie ligjore ose të jetë i trajnuar në përputhje me rregulloret shtetërore i mbikëqyrtur në profesion përkatës.
 - Përdoruesi të ketë marrë udhëzime nga shitësi i STIHL ose një person i kualifikuar përpara se të nisë punën për herë të parë me korrsën e barit.
 - Përdoruesi të mos jetë nën ndikimin e alkoolit, mjekimeve apo drogave.
- Nëse keni dyshime: Konsultohuni me shitësin e STIHL.

4.4 Veshje dhe pajime

▲ PARALAJMËRIM

- Gjatë punës mund të hidhen sende me shpejtësi të lartë. Përdoruesi mund të lëndohet.
 - Vishni pantallona të gjata prej materiali rezistent.
- Gjatë punës krijohet zhurmë. Zhurma mund t'ju dëmtojë dëgjimin.
 - Mbani një mbrojtëse veshësh.
- Gjatë punës mund të ngrihet pluhur. Thithja e pluhurit mund të jetë e dëmshme për shëndetin dhe të shkaktojë reaksione alergjike.
 - Nëse ka pluhur: Mbani maskë kundër pluhurit.
- Veshjet e papërshtatshme mund të ngecin nëpër pemë, shkurre dhe korrsën e barit. Përdoruesit pa veshjen e duhur mund të pësojnë lëndime të rënda.

- Vishni rroba të ngushta që rrinë pas trupit.
- Hiqini shallet dhe varëset.
- Gjatë pastrimit, mirëmbajtjes apo bartjes përdoruesi mund të bjerë në kontakt me thikën. Përdoruesi mund të lëndohet.
 - Mbani doreza pune prej materiali rezistent.
 - Mbani këpucë që i rezistojnë konsumimit, me qafë dhe me shollë që nuk rrëshqet.
- Nëse përdoruesi mban këpucë të papërshtatshme, mund të rrëshqasë. Përdoruesi mund të lëndohet.
- Gjatë mpresjes së thikave mund të kërcejnë grimca materiali. Përdoruesi mund të lëndohet.
 - Mbani syze të ngushta mbrojtëse. Syzet e përshtatshme mbrojtëse testohen sipas standardit EN 166 ose sipas normave shtetërore dhe ofrohen në treg me shënimin përkatës.
 - Mbani doreza pune prej materiali rezistent.

4.5 Vendi i punës dhe rrethinat

▲ PARALAJMËRIM

- Personat e painteresuar, fëmijët dhe kafshët mund të mos i kuptojnë rreziqet e korrses së barit dhe të sendeve të flakura dhe mund të mos i marrin parasysh. Personat e painteresuar, fëmijët dhe kafshët mund të lëndohen rëndë dhe mund të ndodhin dëmtime të pronës.



► Mbajini personat e painteresuar, fëmijët dhe kafshët larg terrenit të punës.

- Mbajeni larg objekteve.
- Mos e lini korrsën e barit pa mbikëqyrje.
- Sigurohuni që fëmijët të mos luajnë me korrsën e barit.
- Kur është në punë motori, nga marmita dalin gaze të nxehta shkarkimi. Gazet e nxehta të shkarkimit mund të ndezin materialet tepër të ndezshme dhe të shkaktojnë zjarre.
 - Mbajeni rrymën e ajrit të shkarkuar larg materialeve tepër të ndezshme.

4.6 Gjendja e rregullt e sigurisë

4.6.1 Korrsja e barit

- Korrsja e barit është në gjendje të sigurt nëse përmbushen kushtet e mëposhtme:
- Korrsja e barit është e padëmtuar.
 - Nuk ka rrjedhje benzine nga korrsja e barit.
 - Kapaku i serbatorit është i mbyllur.
 - Nuk ka rrjedhje vaji motori nga korrsja e barit.
 - Kapaku i vajit të motorit është i mbyllur.
 - Korrsja e barit është e pastër.



- Komandat funksionojnë dhe janë të pandryshuara.
- Nëse është kositur dhe bari i prerë duhet mbledhur në shportën e barit: Shporta për mbledhjen e barit është vendosur saktë.
- Nëse është kositur dhe bari i prerë duhet shkarkuar nga mbrapa: Shporta për mbledhjen e barit është varur për jashtë dhe kapaku i daljes është i mbyllur.
- Thika është e montuar siç duhet.
- Janë montuar aksesorë origjinalë të STIHL për këtë korrëse bari.
- Aksesorët janë të instaluar siç duhet.
- Mekanizmat me sustë nuk janë të dëmtuar dhe funksionojnë.
- Kur lëshohet doreza e marsheve për kositjen, motori ndalon.

▲ PARALAJMËRIM

- Në gjendje jo të sigurt, komponentët mund të mos funksionojnë më siç duhet, pajisjet e sigurisë mund të anashkalohehen dhe të ketë rrjedhje karburanti. Personat mund të lëndohen rëndë apo të vdesin.
 - ▶ Punoni me korrëse të padëmtuar bari.
 - ▶ Nëse rrjedh benzinë nga korrësja e barit: Mos punoni me korrësen e barit dhe vizitoni shitësin e specializuar të STIHL.
 - ▶ Mbyllni kapakun e serbatorit.
 - ▶ Nëse rrjedh vaj motori nga korrësja e barit: Mos punoni me korrësen e barit dhe vizitoni shitësin e specializuar të STIHL.
 - ▶ Mbyllni kapakun e vajit të motorit.
 - ▶ Nëse korrësja e barit është e ndotur: Pastrojeni korrësen e barit.
 - ▶ Mos i modifikoni korrëset e barit dhe sistemet e tyre të sigurisë.
 - ▶ Mos e manipuloni korrësen e barit për t'i ndryshuar fuqinë apo shpejtësinë e motorit.
 - ▶ Nëse komandat nuk funksionojnë: Mos e përdorni korrësen e barit.
 - ▶ Mekanizmat me sustë mund të çlirojnë energjinë e akumuluar.
 - ▶ Nëse është kositur dhe bari i prerë duhet mbledhur në shportën e barit: Shportën për mbledhjen e barit vareni sipas përshkrimit në këto udhëzime përdorimi.
 - ▶ Instaloni vetëm aksesorë origjinalë STIHL për këtë korrëse bari.
 - ▶ Instaloni thikën sipas përshkrimit në këtë manual.
 - ▶ Instaloni aksesorët sipas përshkrimit në këto udhëzime përdorimi ose në udhëzimet e përdorimit të aksesoreve.
 - ▶ Mos vini sende në vrimat e korrëses së barit.

- ▶ Ndërrojeni në rast konsumi apo shenjash dëmtimi.
- ▶ Nëse keni dyshime: Konsultohuni me shitësin e STIHL.

4.6.2 Thika

- Thika është në gjende të sigurt nëse përbushen kushtet e mëposhtme:
- Thika dhe aksesorët janë të padëmtuar.
 - Thika nuk është e deformuar.
 - Thika është e montuar siç duhet.
 - Thika është e mprehur siç duhet.
 - Thika nuk ka pjesë të ngrëna.
 - Thika është e drejtpeshuar.
 - Nuk tejkalohen trashësia minimale dhe gjerësia minimale e thikës,  19.2.
 - Ruhet këndi i mprehjes,  19.2.

▲ PARALAJMËRIM

- Në gjendje jo të sigurt pjesë të thikës mund të lirohen dhe të flaken përreth. Mund të lëndohen njerëzit.
 - ▶ Punoni me thikë dhe aksesorë të padëmtuar.
 - ▶ Vendosini thikat saktë.
 - ▶ Mprehini thikat saktë.
 - ▶ Nëse arrihet trashësia minimale dhe gjerësia minimale: Ndërrojeni thikën.
 - ▶ Kryejeni balancimin e thikës të shitësit i STIHL.
 - ▶ Nëse keni dyshime: Konsultohuni me shitësin e STIHL.

4.7 Karburanti dhe rimbushja

▲ PARALAJMËRIM

- Karburanti i përdorur për këtë korrëse bari është benzina. Benzina është tepër e ndezshme. Nëse benzina bie në kontakt me flakë të lira apo sende të nxehta, mund të shkaktojë zjarre apo shpërthime. Njerëzit mund të lëndohen rëndë apo të vdesin, si dhe mund të ndodhë dëmtim i pronës.
 - ▶ Mbrojeni benzinën nga nxehtësia dhe zjarri.
 - ▶ Mos e derdhni benzinën.
 - ▶ Nëse ju derdhet benzina: Fshijeni benzinën me një leckë dhe provoni ta ndizni motorin vetëm pasi të jenë tharë të gjitha pjesët e korrëses së barit.
 - ▶ Mos pini duhan.
 - ▶ Mos rimbushni karburant pranë ndonjë zjarri.
 - ▶ Fikeni motorin dhe lëreni të ftohen para se ta rimbushni.
 - ▶ Nëse duhet të zbrazni serbatorin: Bëjeni këtë gjë jashtë.

- ▶ Ndizeni motorin të paktën 3 m nga vendi i rimbushjes.
- ▶ Mos e mbani kurrë korrësen e barit me benzinë në serbator brenda një ndërtese.
- Thithja e avujve të benzinës mund të helmojë njeriun.
 - ▶ Mos i thithni avujt e benzinës.
 - ▶ Rimbusheni në një vend të mirajruar.
- Korrësja e barit nxehet gjatë punës. Benzina bymehet dhe mund të ketë mbipresion në serbator. Kur hapet kapaku i serbatorit, mund të dalin stërkala benzine. Dalja e benzinës me stërkala mund të sjellë ndezjen e saj. Përdoruesi mund të lëndohet rëndë.
 - ▶ Lëreni fillimisht korrësen e barit të ftohet dhe pastaj hapeni kapakun e serbatorit.
- Rrobat që bien në kontakt me benzinën marrin flakë më lehtë. Njerëzit mund të lëndohen rëndë apo të vdesin, si dhe mund të ndodhë dëmtim i pronës.
 - ▶ Nëse rrobat ju bien në kontakt me benzinën: Ndërrojeni rrobat.
- Benzina mund të rrezikojë mjedisin.
 - ▶ Mos e derdhni karburantin.
 - ▶ Hidheni benzinën në mënyrën e duhur dhe ekologjike.
- Nëse benzina bie në kontakt me lëkurën apo me sytë, këto mund të acarohen.
 - ▶ Shmangeni kontaktin me benzinën.
 - ▶ Nëse ndodh kontakt me lëkurën: Lajeni lëkurën e prekur me ujë dhe sapun.
 - ▶ Nëse ndodh kontakt me sytë: Shpëlajini sytë së paku për 15 minuta me ujë të bollshëm dhe kërkoni ndihmën mjekësore.
- Sistemi i ndezjes i korrëses së barit krijon shkëndija. Shkëndijat mund të dalin jashtë e të shkaktojnë zjarre dhe shpërthime në ambiente me djegshmëri të lartë apo me atmosferë shpërthyesë. Njerëzit mund të lëndohen rëndë apo të vdesin, si dhe mund të ndodhë dëmtim i pronës.
 - ▶ Përdorni kandelat e përkhuara në udhëzimet e përdorimit të motorit.
 - ▶ Futeni kandelën dhe shtrëngojeni mirë.
 - ▶ Shtypeni mirë tapën e kandelës.
- Nëse korrësja e barit rimbushet me benzinë që nuk është e përshtatshme për motorin, korrësja e barit mund të dëmtohet.
 - ▶ Përdorni benzinë marke, të re dhe pa plumb.
 - ▶ Respektoni specifikimet e udhëzimeve të përdorimit të motorit.

4.8 Puna

▲ PARALAJMËRIM

- Nëse përdoruesi nuk e nis saktë motorin, mund të humbasë dhe kontrollin e korrëses së barit. Përdoruesi mund të lëndohet rëndë.
 - ▶ Niseni motorin sipas përshkrimit në këto udhëzime përdorimi.
- Përdoruesi nuk duhet të punojë më në situata të caktuara. Përdoruesi mund të pengohet, të rrezohet dhe të lëndohet rëndë.
 - ▶ Punoni me qetësi dhe vëmendje.
 - ▶ Kositni vetëm kur ka shikueshmëri të mirë. Nëse kushtet e ndriçimit dhe shikueshmëria janë në nivel të ulët, mos punoni me korrësen e barit.
 - ▶ Përdoreni vetëm korrësen e barit.
 - ▶ Shikoni për pengesa.
 - ▶ Mos e anoni korrësen e barit.
 - ▶ Punoni duke qëndruar mbi terren për të ruajtur balancën.
 - ▶ Nëse ndjeni lodhje: Bëni një pushim.
 - ▶ Nëse kositni në pjesë të pjerrëta: Kositni përgjatë pjerrësisë.
 - ▶ Mos punoni në shpate me pjerrësi mbi 25° (46,6%).
 - ▶ Përdoreni korrësen e barit me kujdes të veçantë, sidomos kur punoni pranë pjerrësive, buzëve të terrenit, hendeqeve, gropave të mbeturinave dhe pritave.
 - ▶ Planifikojini orët e punës në mënyrë të atillë që të shmangni ngarkesa të larta për kohë të gjatë.
- Kur motori është në punë dalin gaze shkarkimi. Thithja e avujve të gazeve të shkarkimit mund të helmojë njeriun.
 - ▶ Mos i thithni gazet e shkarkimit.
 - ▶ Punoni me kositën e barit në vend të mirajruar.
 - ▶ Nëse keni të përziera, dhimbje koke, vështirësi në shikim, probleme me dëgjimin apo marramendje: Ndërpriteni punën dhe vizitoni mjekun.
- Nëse përdoruesi mban mbrojtëse veshësh dhe motori është në punë, përdoruesi mund t'i perceptojë e vlerësojë zhurmat deri në një farë mase të kufizuar.
 - ▶ Punoni me qetësi dhe vëmendje.
- Korrësja e barit vjen me një pajisje ndalimi të motorit.
 - ▶ Motori dhe thika ndalojnë brenda 3 sekondave nëse e lëshoni dorezën e marsheve për procesin e kositjes.
- Thika rrotulluese mund ta presë përdoruesin. Përdoruesi mund të lëndohet rëndë.



► Hiqeni tapën e kandelës.



► Mos e prekni thikën në rrotullim.
► Nëse tehu blokohet nga ndonjë send: Fikeni motorin. Vetëm atëherë hiqeni sendin.

- Nëse puna kryhet pa aktuator, ky mund të ndizet pa dashje dhe korrësja të nisë të lëvizë. Personat mund të lëndohen rëndë dhe të ndodhin dëmtime të pronës.
 - Dorezën e marsheve për aktuatorin përdoreni vetëm nëse ju duhet të ndizni aktuatorin.
- Nëse korrësja e barit ndryshon gjatë punës ose silltet në mënyrë të pazakontë, korrësja e barit mund të jenë në një gjendje jostandarde. Personat mund të lëndohen rëndë dhe të ndodhin dëmtime të pronës.
 - Ndërpriteni punën dhe vizitoni shitësin e specializuar të STIHL.
- Gjatë punës, korrësja e barit mund të shkaktojë dridhje.
 - Mbani doreza mbrojtëse.
 - Bëni pushime gjatë punës.
 - Nëse vini re shenja çrregullimesh në qarkullim: Shikoni doktorin.
- Shikojeni me kujdes zonën e kositjes dhe bëni kujdes ndaj pengesave. Nëse thika godet një send të huaj gjatë punës, ajo apo pjesë të saj mund të kërcejnë me shpejtësi të lartë. Mund të lëndohen njerëz dhe të ndodhin dëmtime të pronës.



► Hiqini sendet e huaja si p.sh. gurët, shkopinj, tela, lodra apo sende të tjera të huaja nga zona e punës. Piketojini sendet e fshehura që nuk mund t'i hiqni.

- Kur lëshohet doreza e kositjes, thika vijon të rrotullohet për një kohë të shkurtër. Mund të lëndohen njerëzit.



► Prisni derisa thika të pushojë së rrotulluari.
► Shportën për mbledhjen barit vareni për jashtë vetëm nëse thika nuk rrotullohet më.

- Nëse thika godet një send të fortë, mund të ndodhin shkëndija. Shkëndijat mund të shkaktojnë zjarre në ambiente me atmosferë shpërthyes. Njerëzit mund të lëndohen rëndë apo të vdesin, si dhe mund të ndodhë dëmtim i pronës.
 - Mos punoni në ambient djegshmërie të lartë.
- Nëse korrësja e barit parkohet në sipërfaqe të pjerrëta, mund të lëvizë pa dashje. Mund të

lëndohen njerëz dhe të ndodhin dëmtime të pronës.

- Lëshojeni korrësen e barit vetëm kur qëndron në sipërfaqe të drejtë dhe ku nuk mund të lëvizë vetë.
- Nëse ka sende të vendosura në timon, korrësja e barit mund të përmbysset për shkak të peshës së tepërt. Mund të lëndohen njerëz dhe të ndodhin dëmtime të pronës.
 - Mos vendosni sende në timon.

▲ RREZIK

- Nëse punoni në afërsi të linjave elektrike, thika mund të bjerë në kontakt me linjat dhe t'i dëmtojë. Përdoruesi mund të lëndohet rëndë ose dhe të vdesë.
 - Mos punoni në afërsi të linjave elektrike aktive.
- Në rast shtrëngatash, përdoruesi mund të goditet nga rrufeja. Përdoruesi mund të lëndohet rëndë ose dhe të vdesë.
 - Nëse ka stuhi: Mos punoni.
- Në rast pune nën shi, përdoruesi mund të rrëshqasë. Përdoruesi mund të lëndohet rëndë ose dhe të vdesë.
 - Nëse bie shi: Mos punoni.

4.9 Transporti

▲ PARALAJMËRIM

- Gjatë bartjes, korrësja e barit mund të përmbysset apo të lëvizë. Mund të lëndohen njerëz dhe të ndodhin dëmtime të pronës.
 - Fikeni motorin.



► Prisni derisa thika të pushojë së rrotulluari.



► Hiqeni prizën e kandelës.

- Sigurojeni korrësen e barit me rripa, lidhëse apo rretë në një zonë të përshtatshme ngarkimi në mënyrë të atillë që të mos përmbysset dhe të mos lëvizë.
- Pas nisjes së motorit, marmita dhe motori mund të jenë të nxehtë. Përdoruesi mund të digjet gjatë bartjes.
 - Shtyjeni korrësen e barit.
- Korrësja e barit është e rëndë. Nëse përdoruesi e bart i vetëm korrësen e barit, mund të lëndohet.
 - Mbani doreza mbrojtëse.
 - Barteni korrësen e barit me dy vetë.

- Gjatë transportit mund të rrjedhë benzinë duke shkaktuar ndotje dhe dëme.
 - ▶ Shtyjeni korrësen e barit.
 - ▶ Transportojeni pajisjen pa benzinë brenda.

4.10 Magazinimi

▲ PARALAJMËRIM

- Fëmijët nuk i kuptojnë dhe nuk i kanë parasysh rreziqet e korrësës së barit. Fëmijët mund të lëndohen rëndë.
 - ▶ Fikeni motorin.
 - ▶ Mbajeni korrësen e barit në vend ku nuk mund të arrihet nga fëmijët.
- Pjesët metalike mund të ndryshken nga lagështira. Korrësja e barit mund të dëmtohet.
 - ▶ Mbajeni korrësen të pastër dhe të thatë.
- Nëse korrësja e barit lihet në sipërfaqe të pjerrëta, mund të lëvizë pa dashje. Mund të lëndohen njerëz dhe të ndodhin dëmtime të pronës.
 - ▶ Lëreni korrësen e barit vetëm në sipërfaqe të drejta.

4.11 Pastrimi, mirëmbajtja dhe riparimi

▲ PARALAJMËRIM

- Nëse motori është në punë gjatë pastrimit, mirëmbajtjes apo riparimit, personat mund të lëndohen rëndë dhe mund të ndodhin dëmtime të pronës.
 - ▶ Fikeni motorin.



- ▶ Prisni derisa thika të pushojë së rrotulluari.



- ▶ Hiqni prizën e kandelës.

- Nëse motori është në punë gjatë pastrimit, mirëmbajtjes apo riparimit, aktuatori mund të ndizet pa dashje. Personat mund të lëndohen rëndë dhe të ndodhin dëmtime të pronës.
 - ▶ Fikeni motorin.



- ▶ Hiqni prizën e kandelës.

- Pas nisjes së motorit, marmita dhe motori mund të jenë të nxehtë. Në rast të tillë personat mund të digjen.
 - ▶ Prisni derisa marmita dhe motori të jenë ftohur.
- Solucionet e forta të pastrimit, pastrimi me ujë presion apo me sende të mprehta mund t'i

dëmtojë korrësen e barit ose thikën. Nëse korrësja e barit apo thika nuk pastrohen siç duhet, pjesët nuk funksionojnë më siç duhet dhe pajisjet e sigurisë mund të anashkaloen. Njerëzit mund të lëndohen rëndë.

- ▶ Pastrojeni korrësen e barit dhe thikën sipas përshkrimeve në këto udhëzime përdorimi, 15.2.



- Nëse korrësja e barit apo thika nuk mirëmbahen ose riparohen, ashtu si përshkruhet në këto udhëzime përdorimi, pjesët nuk funksionojnë më siç duhet dhe pajisjet e sigurisë mund të anashkaloen. Njerëzit mund të lëndohen rëndë apo të humbin jetën.
 - ▶ Zëvendësojini pjesët e konsumuara apo të dëmtuara.
 - ▶ Mirëmbani ose riparoni korrësen e barit sipas përshkrimeve në këto udhëzime përdorimi.
 - ▶ Mirëmbajeni thikën sipas përshkrimit në këto udhëzime përdorimi.
- Gjatë pastrimit, mirëmbajtjes apo riparimit të thikës, përdoruesi mund të pritet nga tehet e mprehta. Përdoruesi mund të lëndohet.
 - ▶ Mbani doreza pune prej materiali rezistent.
- Gjatë mpshjes, thika mund të nxeht. Përdoruesi mund të digjet.
 - ▶ Prisni derisa thika të ftohjet.
 - ▶ Mbani doreza pune prej materiali rezistent.

5 Përgatitja e kositës së barit

5.1 Përgatitja e korrësës së barit

Duhen ndjekur hapat e mëposhtëm, çdo herë përpara se të nisni nga puna:

- ▶ Hiqni materialin e paketimit dhe siguresat e transportit.
- ▶ Sigurohuni që komponentët e mëposhtëm janë në gjendje të sigurt:
 - Korrësja e barit, 4.6.1.
 - Thika, 4.6.2.
- ▶ Pastrimi i korrësës së barit, 15.
- ▶ Kontrolli i thikës, 10.1.
- ▶ Montimi i dorezës mbajtëse, 6.1.
- ▶ Mbushja me vaj motori, 6.3.
- ▶ Hapni timonin, 8.1.
- ▶ Rimbushja e korrësës së barit me karburant, 7.
- ▶ Nëse është kositur dhe bari i prerë duhet mbledhur në shportën e barit: Shporta e barit e varur në vend, 6.2.2.

- ▶ Nëse është kositur dhe bari i prerë duhet shkarkuar nga mbrapa: Shporta e barit e varur nga jashtë,  6.2.3.
- ▶ Lartësia e prerjes e konfiguruar,  11.2.
- ▶ Kontrolli i komandave,  10.2.
- ▶ Nëse hapat nuk mund të kryhen: Mos e përdorni korrësen e barit dhe kontakti me shitësin e STIHL.

6 Montimi i kositëses së barit

6.1 Montimi i timonit

- ▶ Fikeni motorin.
- ▶ Vendoseni korrësen në një sipërfaqe të rrafshët.

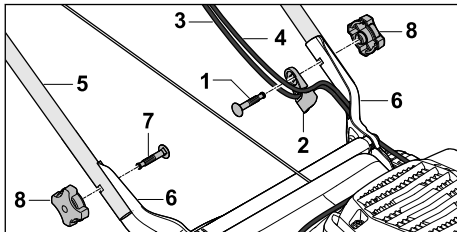

- ▶ Fusni vidën (1) përmes udhëzuesit të kavos (2).
- ▶ Kapini kavot (3 dhe 4) në udhëzuesin e kavos (2).
- ▶ Mbajeni timonin (5) nga kllapat (6), që të përkojnë vrimat.
- ▶ Fusni vidat (1 dhe 7) nga brenda për jashtë përmes vrimave.
- ▶ Ktheni dadot kapëse në formë ylli (8) dhe shtrëngojini mirë.

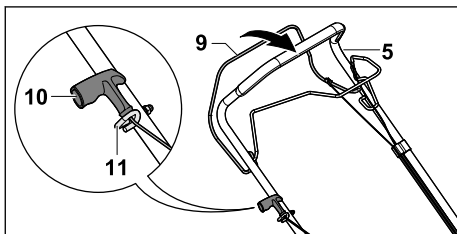

- ▶ Hiqeni tapën e kandelës.
- ▶ Shtypni e mbani dorezën e marsheve për kositjen (9) tek timoni (5).
- ▶ Tërhiqeni dorezën e ndezjes (10) me ngadalë në drejtim të udhëzuesit të kavos (11).
- ▶ Futeni dorezën e ndezjes (10) në udhëzuesin e kavos (11).
- ▶ Lëshojeni dorezën e marsheve për kositjen (9).
- ▶ Vendoseni sërish tapën e kandelës.

Timoni (5) nuk është e nevojshme të çmontohet.

6.2 Montimi, lidhja dhe shkëputja e shportës së barit

6.2.1 Montoni shportën e barit

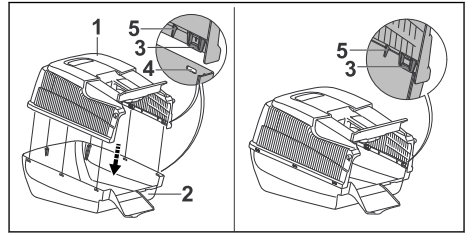

- ▶ Shtrëngoni pjesën e sipërme të shportës së barit (1) me pjesën e poshtme të shportës së barit (2).
- ▶ Gjuhëzat (3) dhe vjaskat (5) duhet të jenë nga brenda. Gjuhëzat (3) duhet të jenë në nivelin e vrimave (4).
- ▶ Shtyji gjuhëzat (3) njëra pas tjetrës nëpër vrima (4) nga mbrapa për përpara. Gjuhëzat (3) puthiten me kërcitjen karakteristike.

6.2.2 Varja në vend e shportës së barit

- ▶ Fikeni motorin.
- ▶ Vendoseni korrësen në një sipërfaqe të rrafshët.

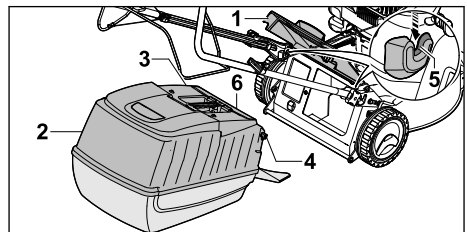

- ▶ Hapni dhe mbani kapakun e daljes (1).
- ▶ Kapni shportën e barit (2) nga doreza kapëse (3) dhe vareni nga gremçat (4) të mbajtëset (5).
- ▶ Kapaku (6) duhet mbyllur.
- ▶ Vendosni kapakun e daljes (1) mbi shportën e barit (2).

6.2.3 Shkëputja e shportës për mbledhjen e barit

- ▶ Fikeni motorin.
- ▶ Vendoseni korrësen në një sipërfaqe të rrafshët.
- ▶ Hapni dhe mbani kapakun e daljes.
- ▶ Hiqni shportën për mbledhjen e barit nga doreza për lart.
- ▶ Mbyllni kapakun e daljes.

6.3 Mbushja me vaj motori

Vaji i motorit vajes dhe ftoh motorin.

Specifikimi i vajit të motorit dhe sasia e mbushjes përcaktohen në udhëzimet e përdorimit të motorit.

UDHËZIM

- Motori nuk vjen kurrë i mbushur me vaj në çastin e dorëzimit. Nisja e motorit pa vaj apo me pak vaj motori mund ta dëmtojë korrësen e barit.
 - ▶ Kontrolloni nivelin e vajit të motorit përpara çdo procesi nisjeje dhe rimbusheni me vaj motori nëse është nevoja.
- ▶ Mbusheni vajnë motorit sipas përshkrimit në udhëzimet e përdorimit të motorit.

7 Rimbushja e korrëses së barit me karburant

7.1 Rimbushja e kositëses së barit me karburant

UDHËZIM

- Nëse kositësja e barit nuk rimbushet me karburantin e duhur, mund të dëmtohet.
 - ▶ Ndiqni udhëzimet e përdorimit të motorit.
- ▶ Fikeni motorin.
- ▶ Vendoseni korrësen në një sipërfaqe të rrafshët.
- ▶ Pastrojini me një leckë të lagur zonën rreth kapakut të serbatorit.

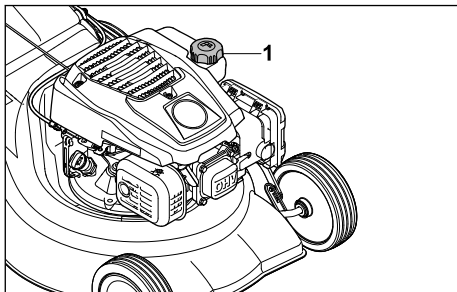

- ▶ Kthejeni kapakun e serbatorit (1) në drejtim kundërorar derisa të mund të hiqet.
- ▶ Hiqeni kapakun e serbatorit.
- ▶ Mbusheni karburantin në mënyrë të atillë që të mbeten së paku 15 mm të lira në buzën e serbatorit.
- ▶ Vendosni kapakun e serbatorit në serbator.

- ▶ Kthejeni kapakun e serbatorit në drejtim orar dhe shtrëngojeni fort me dorë. Serbatori është i mbyllur.

8 Konfigurimi i kositëses së barit për përdoruesin

8.1 Hapja e timonit

- ▶ Fikeni motorin.
- ▶ Hiqeni tapën e kandelës.
- ▶ Vendoseni korrësen në një sipërfaqe të rrafshët.

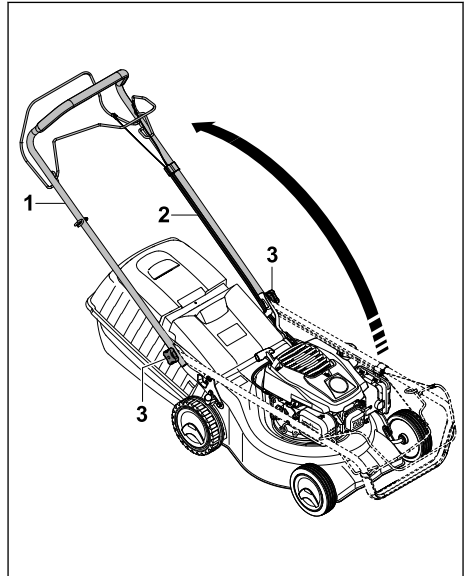

- ▶ Lirojini dadot kapëse në formë ylli (1) nëse janë të shtrënguara.
- ▶ Hapni timonin (2) dhe sigurohuni që nuk janë kapur kavot (3).
- ▶ Shtrëngojeni mirë dadot kapëse në formë ylli (1). Timoni (2) është lidhur mirë me korrësen e barit.

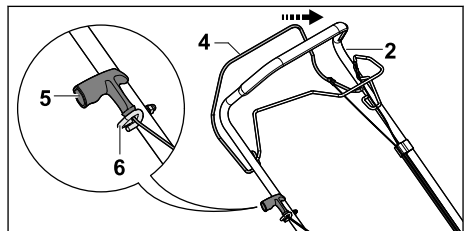

- ▶ Shtypni e mbani dorezën e marsheve për kositjen (4) tek timoni (2).

- ▶ Tërhiqeni dorezën e ndezjes (5) me ngadalë në drejtim të udhëzuesit të kavos (6).
- ▶ Futeni dorezën e ndezjes (5) në udhëzuesin e kavos (6).
- ▶ Lëshojeni dorezën e marsheve për kosijtjen (4).
- ▶ Vendoseni sërish tapën e kandelës.

8.2 Mblidhni timonin

Timoni mund të paloset së bashku për të kursyer vend ose për ruajtjen e pajisjes.

- ▶ Fikeni motorin.
- ▶ Hiqeni tapën e kandelës.
- ▶ Vendoseni korrësen në një sipërfaqe të rrafshët.
- ▶ Shtypni e mbani dorezën e marsheve për kosijtjen tek timoni.
- ▶ Hiqeni dorezën e ndezjes nga udhëzuesi i kavos dhe lëvizeni me ngadalë mbrapa drejt motorit.
- ▶ Lëshojeni dorezën e marsheve për kosijtjen.
- ▶ Mbajini fort dorezat dhe lironi dadot kapëse në formë ylli.
- ▶ Kthejini dorezat përpara.

9 Ndezja dhe konfigurimi i motorit

9.1 Ndezja e motorit

- ▶ Vendoseni korrësen në një sipërfaqe të rrafshët.

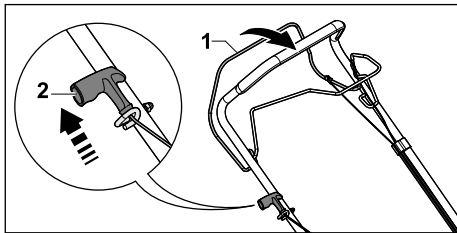

- ▶ Shtypni e mbajeni dorezën e marsheve për kosijtjen (1) me dorën e majtë.
- ▶ Tërhiqeni dorezën e ndezjes (2) me dorën e djathtë derisa të ndjeni rezistencë.
- ▶ Tërhiqeni shpejt dorezën e ndezjes (2) dhe kthejeni mbrapsht derisa të ndizet motori.
- ▶ Nëse motori nuk ndizet: Ndiqni udhëzimet e përdorimit të motorit.

9.2 Fikja e motorit

- ▶ Vendoseni korrësen në një sipërfaqe të rrafshët.
- ▶ Lëshojeni dorezën e marsheve për kosijtjen. Motori ndalon.

- ▶ Largohuni nga pozicioni i përdoruesit.

10 Kontrolli i korrëses së barit

10.1 Kontrolli i thikës

- ▶ Fikeni motorin.
- ▶ Hiqeni tapën e kandelës.
- ▶ Konfigurimi i kositëses së barit, 15.1.

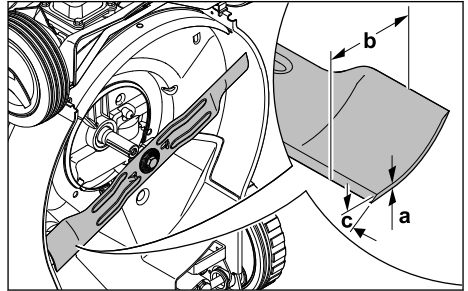

- ▶ Masni sa më poshtë:
 - Forcën a
 - Gjerësinë b
 - Këndin e mprehjes c
- ▶ Nëse arrihet trashësia minimale dhe gjerësia minimale: Ndërroni thikat, 19.2.
- ▶ Nëse nuk ruhet këndi i mprehjes: Mprehni thikat, 19.2.
- ▶ Nëse keni dyshime: Konsultohuni me shitësin e STIHL.

10.2 Kontrolli i komandave

Doreza e marsheve për kosijtjen dhe doreza e marsheve për aktuatorin

- ▶ Fikeni motorin.
- ▶ Tërhiqini dorezën e marsheve për kosijtjen dhe dorezën e marsheve për aktuatorin tërësisht drejt timonit dhe lëshojini sërish.
- ▶ Nëse doreza e marsheve për kosijtjen apo për aktuatorin është e rënduar dhe nuk kthehet në pozicionin fillestar: Mos e përdorni korrësen e barit dhe kontaktoni me shitësin e STIHL. Doreza e marsheve për kosijtjen ose për aktuatorin ka defekt.

11 Puna me kositësen e barit

11.1 Mbajtja dhe drejtimi i korrëses së barit

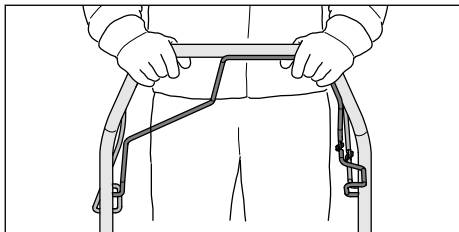

- ▶ Mbajeni timonin me të dyja duart në mënyrë që gishtat e mëdhenj të përmbyllin dorezat.

11.2 Rregullimi i lartësisë së prerjes

Mund të rregullohen 7 lartësi prerjeje:

- 30 mm = Pozicioni 1
- 40 mm = Pozicioni 2
- 50 mm = Pozicioni 3
- 55 mm = Pozicioni 4
- 65 mm = Pozicioni 5
- 70 mm = Pozicioni 6
- 80 mm = Pozicioni 7

Pozicionet tregohen në korrësen e barit.

Rregullimi i lartësisë së prerjes

- ▶ Fikeni motorin.
- Thika nuk duhet të rrotullohet.
- ▶ Vendoseni korrësen në një sipërfaqe të rrafshët.

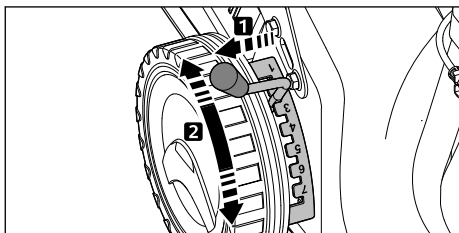

- ▶ Tërhiqeni levën (1) jashtë pjesës së futur dhe caktojeni në pozicionin e dëshiruar.

11.3 Ndezja dhe fikja e motorit

11.3.1 Ndezja e aktuatorit

- ▶ Vendoseni korrësen në një sipërfaqe të rrafshët.
- ▶ Ndizni motorin.

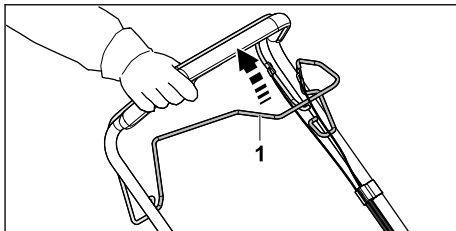

- ▶ Tërhiqeni tërësisht dorezën e aktuatorit (1) në drejtimin e timonit dhe mbajeni në mënyrë që gishti i madh të rrethojë timonin. Korrësja e barit fillon të lëvizë.

11.3.2 Fikja e aktuatorit

- ▶ Lëshojeni dorezën e marsheve për aktuatorin.
- ▶ Prisni derisa korrësja e barit të ndalojë.

11.4 Kositja



- ▶ Nëse punoni me aktuatorin të ndezur: Korrëset e barit ecin përpara në mënyrë të kontrolluar.
- ▶ Nëse punoni me aktuatorin të fikur: Shtyjeni korrësen e barit me ngadalë përpara dhe në mënyrë të kontrolluar.

11.5 Zbrazja e shportës së barit

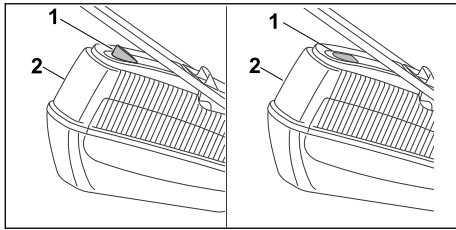

Qarkullimi i ajrit që krijohet nga thika, rrit treguesin e nivelit (1). Kur mbushet shporta e barit, qarkullimi i ajrit ndalon. Nëse qarkullimi i ajrit është shumë i ulët, treguesi i nivelit (1) zbrapset në gjendjen pasive. Kjo është këshillë për të zbrazur shportën për mbledhjen e barit (2).

Funksioni i plotë i treguesit të nivelit (1) ofrohet vetëm me qarkullim optimal të ajrit. Ndikimet e faktorëve të jashtëm, si p.sh. bari i lagur, i dendur apo i lartë, nivelet e ulëta të prerjes, ndotja apo të ngjashme mund të ndikojnë në qarkullimin e ajrit dhe në funksionimin e treguesit të nivelit (1).

- ▶ Nëse treguesi i nivelit (1) kthehet në modalitet fjetjeje: Zbrazni shportën për mbledhjen e barit (2).
- ▶ Fikeni motorin.
- ▶ Hiqni shportën për mbledhjen e barit (2).

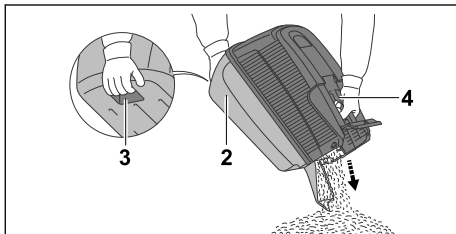

- ▶ Mbajeni shportën për mbledhjen e barit (2) nga doreza (4) dhe me dorën tjetër në dorezën e pasme (3).
- ▶ Zbrazni shportën për mbledhjen e barit (2).
- ▶ Vendosni shportën për mbledhjen e barit (2).

12 Pas punës

12.1 Pas pune

- ▶ Fikeni motorin.
- ▶ Nëse korrësja e barit është lagur: Lëreni të korrësën të thatet.
- ▶ Pastrojeni korrësën e barit.

13 Transportimi

13.1 Transportimi i korrësës së barit

- ▶ Fikeni motorin.
- ▶ Thika nuk duhet të rrotullohet.
- ▶ Hiqeni tapën e kandelës.

Shtyrja e korrësës së barit

- ▶ Shtyjeni korrësën e barit me ngadalë përpara dhe në mënyrë të kontrolluar.

Bartja e korrësës së barit

- ▶ Mbani doreza pune prej materiali rezistent.
- ▶ Hiqni shportën për mbledhjen e barit.

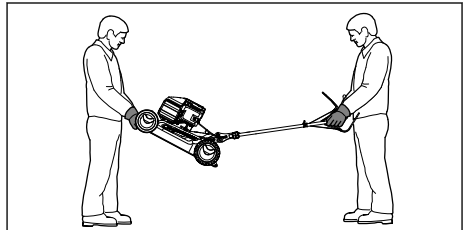

- ▶ Nëse korrësja e barit bartet me timonin e kthyer për jashtë:
 - ▶ Mbajeni korrësën e barit nga njëri person me të dyja duart te kasa e parme dhe me të dyja duart nga personi tjetër tek timoni.
 - ▶ Ngrijeni dhe barteni dyshe korrësën e barit.

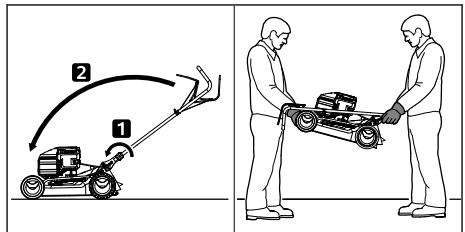

- ▶ Nëse korrësja e barit bartet me timonin e kthyer:
 - ▶ Palosni timonin.
 - ▶ Mbajeni korrësën e barit nga njëri person me të dyja duart te kasa e parme dhe me të dyja duart nga personi tjetër tek timoni.
 - ▶ Ngrijeni dhe barteni dyshe korrësën e barit.

Transportimi i korrësës së barit në automjet

- ▶ Sigurojeni korrësën e barit në këmbë, në mënyrë që të mos përmbysset dhe të mos lëvizë.

14 Ruajtja

14.1 Mbajtja e korrësës së barit

- ▶ Fikeni motorin dhe lëreni të ftohet.

- ▶ Hiqni prizën e kandelës.
 - ▶ Mbajeni korrësen e barit në mënyrë të tillë që të përmbushen kushtet e mëposhtme:
 - Korrësja e barit të mbahet larg vendeve ku mund të arrihet nga fëmijët.
 - Korrësja e barit të jetë e pastër dhe e thatë.
 - Korrësja të mos jetë në vend ku mund të rrëzohet.
 - Korrësja të mos jetë në gjendje të rrokulliset.
- Nëse korrësja e barit lihet pa punë për mbi 3 muaj:
- ▶ Punoni deri sa të mbarojë karburanti.
 - ▶ Pastrojini serbatorin nga shitësi STIHL.
 - ▶ Ndërrojini vajin e motorit sipas përcaktimit në udhëzimet e përdorimit të motorit.
 - ▶ Nxirreni kandelën jashtë.



PARALAJMËRIM

- Kur tërhiqet doreza e ndezjes me tapën e kandelës së hequr, mund të dalin shkëndija për jashtë. Shkëndijat mund të shkaktojnë zjarre dhe shpërthime në ambiente me djegshmëri të lartë apo me atmosferë shpërthyesë. Njerëzit mund të lëndohen rëndë apo të humbin jetën, si dhe mund të dëmtohet prona.
 - ▶ Mbajini tapat e kandelës larg vrimës së kandelës.

- ▶ Tërhiqeni dhe kthejeni dorezën e ndezjes disa herë.
- ▶ Futeni kandelën dhe shtrëngojeni mirë.

15 Pastrimi

15.1 Konfigurimi i korrësës së barit

- ▶ Punoni deri sa të mbarojë karburanti. Motori ndalon.
- ▶ Vendoseni korrësen në një sipërfaqe të rrafshët.
- ▶ Hiqni shportën për mbledhjen e barit.
- ▶ Vendoseni lartësinë e prerjes në pozicionin 1,  11.2.
- ▶ Shkëputeni dorezën e ndezjes nga udhëzuesi i kavos.

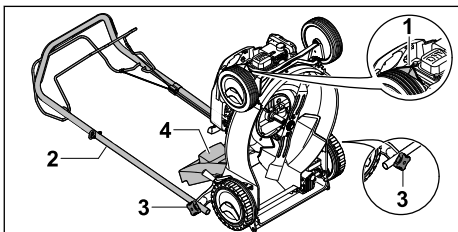

- ▶ Hiqni tapën e kandelës (1).

- ▶ Mbajini fort dorezat (2) dhe lironi dadot kapëse në formë ylli (3).
- ▶ Vendoseni timonin (2) për mbrapa.
- ▶ Hapni dhe mbani kapakun e daljes (4).
- ▶ Vendoseni korrësen e barit për mbrapa.

15.2 Pastrimi i korrësës së barit

- ▶ Fikeni motorin.
- ▶ Lëreni korrësen e barit të ftohet.
- ▶ Hiqni prizën e kandelave.
- ▶ Pastrojini korrësen e barit me një leckë të njomë.
- ▶ Pastrojini vrimat e ajrimit me furçë.
- ▶ Konfigurimi i korrësës së barit.
- ▶ Zonën e thikës dhe thikën pastrojini me shkop, furçë të butë ose leckë të njomë.
- ▶ Vendosni prizën e kandelave.

UDHËZIM

- Pastrimi me një pastrues me presion të lartë ose me rryma uji mund të dëmtojë pajisjen.
 - ▶ Mos e pastroni pajisjen me pastrues me presion të lartë ose me rrymë uji.

16 Mirëmbajtja

16.1 Mirëmbajtja

Intervalet e mirëmbajtjes varen nga kushtet e mjedisit dhe të punës. STIHL rekomandon intervalet e mëposhtme të mirëmbajtjes:

Motori

- ▶ Mirëmbajeni motorin sipas përcaktimit në udhëzimet e përdorimit të motorit.

Korrësja e barit

- ▶ Inspektojini çdo vit korrëset e barit te shitësi specialist i STIHL.

16.2 Montimi dhe çmontimi i thikave

16.2.1 Heqja e thikës

- ▶ Fikeni motorin.
- ▶ Hiqni tapën e kandelës.
- ▶ Konfigurimi i korrësës së barit.

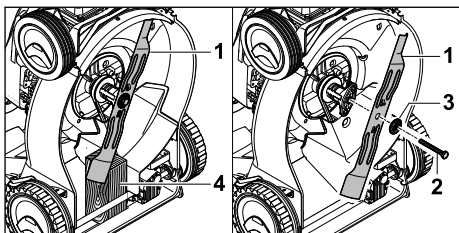

- ▶ Blllokojeni thikën (1) me një copë druri (4).

- ▶ Zhvidhosni vidën (2) dhe hiqeni me rondelë (3).
- ▶ Hiqni thikën (1).
- ▶ Hiqni vidën (2) dhe rondelën (3).
Për montimin e thikës (1) përdorni një vidë dhe rondelë të re.

16.2.2 Montimi i thikës

- ▶ Fikeni motorin.
- ▶ Hiqni tapën e kandelës.
- ▶ Konfigurimi i korrësës së barit.

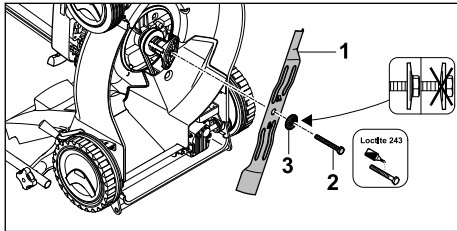

- ▶ Vendosni rondelën e re (3) në vidën e re (2).
- ▶ Vendosni Loctite 243 në filetimin e vidës (2).
- ▶ Vendoseni thikën (1) në mënyrë të atillë që vijëzimet në sipërfaqen e kontaktit të kapen me vjaskat e thikës (1).
- ▶ Vidhoseni vidën (2) së bashku me rondelë (3).

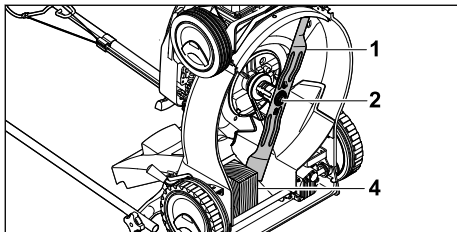

- ▶ Bllokojeni thikën (1) me një copë druri (4).

18 Mënjaroni pengesat

18.1 Zgjidhja e problemeve të korrësës së barit

Problemi	Shkaku	Zgjidhja
Motori nuk ndizet.	Doreza e marsheve për kositjen nuk është shtypur.	▶ Niseni motorin sipas përshkrimit në këto udhëzime përdorimi.
	Serbatori është bosh.	▶ Rimbusheni korrësen e barit me karburant.
	Është bllokuar linja e karburantit.	▶ Konsultohuni me shitësin e STIHL.
	Në serbator ka karburant të keq, të ndotur apo të vjetër.	▶ Përdorni benzinë marke, të re, pa plumb.
	Filtri i ajrit është i ndotur.	▶ Pastroni ose zëvendësoni filtrin e ajrit siç udhëzohet në udhëzimet e përdorimit të motorit.
	Priza e kandelave është shkëputur nga priza ose kabloja e ndezjes është e lidhur keq me lidhësin.	▶ Vendosni prizën e kandelave. ▶ Kontrolloni lidhjen mes kabllos së ndezjes dhe prizës.

- ▶ Shtrengojeni vidën (2) me 65 Nm.

16.3 Mprehja dhe balancimi i thikës

Nevojitet shumë praktikë për ta mprehur dhe balancuar saktë thikën.

STIHL rekomandon që thikën ta mprihni e balanconi pranë një shitësi të STIHL.



PARALAJMËRIM

- ▶ Tehet e thikës janë të mprehta. Përdoruesi mund të pritet.
 - ▶ Mbani doreza pune prej materiali rezistent.

- ▶ Fikeni motorin.
- ▶ Hiqni prizën e kandelës.
- ▶ Konfigurimi i korrësës së barit.
- ▶ Hiqni thikën.
- ▶ Mprihni thikën. Kini parasysht këndin e mprehjes dhe të ftohni thikën, 19.2. Thika nuk duhet të bëhet e kaltër gjatë mprehjes.
- ▶ Montoni thikën.
- ▶ Nëse keni dyshime: Konsultohuni me shitësin e STIHL.

17 Riparimi

17.1 Riparimi i kositësës së barit

Përdoruesi nuk mund t'i riparojë vetë kositësen e barit dhe thikën.

- ▶ Nëse kositësja e barit apo thika është e dëmtuar: Mos e përdorni kositësen e barit apo thikën dhe kërkoni shitësin e STIHL.
- ▶ Nëse shenjat treguese janë të palexueshme apo të dëmtuara: Mund t'i ndërroni shenjat treguese pranë një shitësi të STIHL.

Problemi	Shkaku	Zgjidhja
	Kandela ka zënë blazë, është dëmtuar apo ka gabim në distancën e elektrodës.	► Pastroni ose ndërroni kandelën. ► Rregulloni distancën e elektrodës.
	Rezistenca në thikë është shumë e madhe.	► Caktوني lartësi më të madhe prerjeje. ► Ndizeni motorin në bar të ulët.
Motori ndizet me vështirësi ose bie rendimenti i motorit.	Është bllokuar kutia e korrësës së barit.	Pastrimi i korrësës së barit.
	Lartësia e prerjes është caktuar shumë ulët ose shpejtësia e lëvizjes është shumë e lartë.	Rregulloni lartësinë e prerjes ose kositni më ngadalë.
	Në serbator dhe karburator ka ujë, ose është bllokuar karburatori.	Zbrazi serbatorin, pastroni linjën e karburantit dhe karburatorin.
	Serbatori është i ndotur.	Konsultohuni me shitësin e STIHL.
	Filtri i ajrit është i ndotur.	Pastroni ose zëvendësoni filtrin e ajrit siç udhëzohet në udhëzimet e përdorimit të motorit.
	Kandela ka zënë blazë.	Pastroni ose ndërroni kandelën.
Motori nxehet shumë.	Niveli i vajit të motorit është shumë i ulët.	Mbusheni ose ndërrojeni vajin e motorit sipas përcaktimit në udhëzimet e përdorimit të motorit.
	Janë ndotur fletët ftohëse.	Pastrimi i korrësës së barit.
Korrësja e barit dridhet shumë.	Është dëmtuar thika.	Ndërrojeni thikën.
	Thika nuk është e montuar siç duhet.	Montimi i thikës.
Bari nuk pritet pastër.	Thika është topitur ose konsumuar.	Mprihni ose ndërroni thikën.

19 Të dhënat teknike

– RM 253.2 T: 51 cm

19.1 Korrëse bari STIHL RM 248.2 T, RM 253.2 T

- Tipi i motorit:
 - RM 248.2 T: STIHL EVC 200
 - RM 253.2 T: STIHL EVC 200
- Cilindrata:
 - RM 248.2 T: 139 cm³
 - RM 253.2 T: 139 cm³
- Fuqia:
 - RM 248.2 T: 2,1 kW (2,8 PS) në 2800/min
 - RM 253.2 T: 2,1 kW (2,8 PS) në 2800/min
- Shpejtësia e rrotullimit:
 - RM 248.2 T: 2800/min
 - RM 253.2 T: 2800/min
- Vëllimi maksimal i serbatorit: 900 cm³ (0,9 l)
- Peshat:
 - RM 248.2 T: 28 kg
 - RM 253.2 T: 29 kg
- Përmbajtja maksimale e shportës së barit: 55 l
- Gjerësia e prerjes:
 - RM 248.2 T: 46 cm

19.2 Thika

- Trashësia minimale a: 2,0 mm
- Gjerësia minimale b: 55 mm
- Këndi i mprehjes c: 30°

19.3 Vlerat e zërit dhe të dridhjeve

RM 248.2 T

- Vlera K për nivelin e presionit të zërit është 2 dB(A). Vlera K për nivelin e garantuar fuqisë së zërit është 1,2 dB(A). Vlera K për vlerat e dridhjeve është 1,40 m/s².
- Niveli i presionit të zërit L_{pA} të matur sipas EN ISO 5395-2: 80 dB(A)
 - Niveli i garantuar i fuqisë së zërit L_{WA}d matur sipas 2000/14/EC / S.I. 2001/1701: 94 dB(A)
 - Vlera e dridhjeve a_{nv} të timonit, e matur sipas EN 60335-5395-2: 2,80 m/s²

RM 253.2 T

Vlera K për nivelin e presionit të zërit është 2 dB(A). Vlera K për nivelin e garantuar fuqisë së zërit është 1,4 dB(A). Vlera K për vlerën e dridhjeve është 2,2 m/s².

- Niveli i presionit të zërit L_{pA} të matur sipas EN ISO 5395-2: 84 dB(A)
- Niveli i garantuar i fuqisë së zërit L_{WAd} matur sipas 2000/14/EC / S.I. 2001/1701: 97 dB(A)
- Vlera e dridhjeve a_{hv} të timonit, e matur sipas EN 60335-5395-2: 5,50 m/s²

Informacioni për pajtueshmërinë me direktivën për dridhjet, 2002/44/EC dhe S.I. 2005/1093 ndodhet në www.stihl.com/vib.

19.4 REACH

REACH përcakton një rregullore të KE për regjistrimin, vlerësimin dhe miratimin e kimikateve.

Informata për plotësimin e rregullores REACH mund ti gjeni në www.stihl.com/reach.

20 Pjesë këmbimi dhe aksesorë**20.1 Pjesët e këmbimit dhe aksesorët**

STIHL  Këto simbole tregojnë pjesët origjinale të këmbimit të STIHL dhe aksesorët origjinalë të STIHL.

STIHL rekomandon të përdorni pjesë këmbimi origjinale të STIHL dhe aksesorë origjinalë të STIHL.

Pjesët e këmbimit dhe aksesorët nga prodhues të tjerë nuk mund të vlerësohen nga STIHL për sa u përket besueshmërisë, sigurisë dhe përshtatshmërisë pavarësisht monitorimit të vazhduar të tregut, si dhe STIHL nuk mund të garantojë për përdorimin e tyre.

Pjesët origjinale të këmbimit të STIHL dhe aksesorët origjinalë të STIHL ofrohen nga shitësit e posaçëm të STIHL.

20.2 Pjesë të rëndësishme rezervë

STIHL mohon çfarëdo përgjegjësie për dëme dhe lëndime të shkaktuara nga përdorimi i aksesorëve të paautorizuar apo i pjesëve të paautorizuara të këmbimit.

- Thikë RM 248 T: 6350 702 0103
- Thikë RM 253 T: 6371 702 0102
- Vida e thikës: 9008 319 9028

- Rondela: 0000 702 6600

21 Deponimi**21.1 Hedhja e kositëses së barit**

Informacioni i hedhjes mund të merret nga pushteti vendor ose nga shitësi i STIHL.

Hedhja e papërshtatshme mund të dëmtojë shëndetin publik dhe të ndotë mjedisin.

- ▶ Transportojini produktet STIHL, duke përfshirë paketimin, në një pikë të përshtatshme grumbullimi për riciklim në përputhje me rregulloret vendore.
- ▶ Mos e hidhni me mbeturinat shtëpiake.

22 Deklarata konform BE**22.1 Korrëse bari STIHL
RM 248.2 T, RM 253.2 T**

STIHL Tirol GmbH
Hans Peter Stihl-Straße 5
6336 Langkampfen
Österreich

deklaron me përgjegjësinë e saj të vetme se

- Lloji i konstruksionit: Korrëse bari
- Emri i markës: STIHL
- Tipi: RM 248.2 T, 253.2 T
- Gjerësia e prerjes:
 - RM 248.2 T: 46 cm
 - RM 253.2 T: 51 cm
- Identifikimi i serisë:
 - RM 248.2 T: 6350
 - RM 253.2 T: 6371

pajtohet me dispozitat përkatëse të direktivave 2000/14/EC, 2006/42/EC, 2014/30/EU dhe 2011/65/EU, dhe është zhvilluar e prodhuar në përputhje me datën përkatëse të prodhimit, versionet e vlefshme të standardeve të mëposhtme në datën e prodhimit: EN ISO 5395-1, EN ISO 5395-2 dhe EN ISO 14982.

Organi i notifikuar kompetent:
TÜV Rheinland LGA Products GmbH
Tillystraße 2
90431 Nürnberg, DE

Për të përcaktuar nivelin e matur dhe të garantuar të fuqisë së zërit, janë kryer procedurat në përputhje me direktivën 2000/14/EC, shtojca VIII.

- Niveli i matur i fuqisë së zërit RM 248.2 T: 93,2 dB(A)
- Niveli i garantuar i fuqisë së zërit RM 248.2 T: 94 dB(A)

- Niveli i matur i fuqisë së zërit RM 253.2 T: 96,0 dB(A)
- Niveli i garantuar i fuqisë së zërit RM 253.2 T: 97 dB(A)

Dokumentacioni teknik ruhet te STIHL Tirol GmbH.

Viti prodhimit dhe numri i serisë i makinerisë përcaktohen mbi korrësen e barit.

Langkampfen, 02.07.2021

STIHL Tirol GmbH



Matthias Fleischer, drejtor i Kërkim-Zhvillimit



Sven Zimmermann, drejtues i departamentit të Cilësisë

23 Deklarata e konformitetit

23.1 Korrëse bari STIHL RM 248.2 T, RM 253.2 T

STIHL Tirol GmbH
Hans Peter Stihl-Straße 5
6336 Langkampfen

Österreich

deklaron me përgjegjësinë e saj të vetme se

- Lloji i konstrukcionit: Korrëse bari
- Emri i markës: STIHL
- Tipi: RM 248.2 T, 253.2 T
- Gjerësia e prerjes:
 - RM 248.2 T: 46 cm
 - RM 253.2 T: 51 cm
- Identifikimi i serisë:
 - RM 248.2 T: 6350
 - RM 253.2 T: 6371

pajtohet me dispozitat përkatëse të rregullores britanike "Noise Emission in the Environment by Equipment for use Outdoors Regulations 2001, Supply of Machinery (Safety) Regulations 2008, Electromagnetic Compatibility Regulations 2016" dhe "The Restriction of the Use of Certain Hazardous Substances in Electronic Equipment Regulations 2012", dhe është zhvilluar dhe prodhuar në përputhje me versionet e standardeve të mëposhtme në zbatim në datën e

prodhimit: EN ISO 5395-1, EN ISO 5395-2, EN ISO 14982.

Organi i notifikuar kompetent:

TUV Rheinland UK LTD

1011 Stratford Road

Solihull, B90 4BN

Për të përcaktuar nivelin e matur dhe të garantuar të fuqisë së zërit, është përdorur rregullorja britanike "Noise Emission in the Environment by Equipment for use Outdoors Regulations 2001, Schedule 11".

- Niveli i matur i fuqisë së zërit RM 248.2 T: 93,2 dB(A)
- Niveli i garantuar i fuqisë së zërit RM 248.2 T: 94 dB(A)
- Niveli i matur i fuqisë së zërit RM 253.2 T: 96 dB(A)
- Niveli i garantuar i fuqisë së zërit RM 253.2 T: 97 dB(A)

Dokumentacioni teknik ruhet te STIHL Tirol GmbH.

Viti prodhimit dhe numri i serisë i makinerisë përcaktohen mbi korrësen e barit.

Langkampfen, 01.07.2022

STIHL Tirol GmbH



përfaqësuar nga

Matthias Fleischer, drejtor i Kërkim-Zhvillimit



përfaqësuar nga

Sven Zimmermann, drejtor i Kontrollit të Cilësisë

Spis treści

1	Przedmowa.....	339
2	Informacje o instrukcji użytkownika.....	339
3	Przegląd.....	340
4	Wskazówki dotyczące bezpieczeństwa pracy.....	340
5	Przygotowanie kosiarki do pracy.....	346
6	Składanie kosiarki.....	346
7	Tankowanie kosiarki.....	347
8	Ustawianie kosiarki dla użytkownika.....	348
9	Uruchamianie i wyłączanie silnika.....	348
10	Sprawdzanie kosiarki.....	349
11	Koszenie trawy kosiarką.....	349
12	Po zakończeniu pracy.....	350

13	Transport.....	351
14	Przechowywanie.....	351
15	Czyszczenie.....	351
16	Konserwacja.....	352
17	Naprawa.....	353
18	Rozwiązywanie problemów.....	353
19	Dane techniczne.....	354
20	Części zamienne i akcesoria.....	355
21	Utylizacja.....	355
22	Deklaracja zgodności UE.....	355
23	Deklaracja zgodności UKCA.....	356

1 Przedmowa

Szanowni Państwo,

dziękujemy za zakup produktu marki STIHL. STIHL projektuje i produkuje urządzenia o najwyższej jakości, które w pełni spełniają oczekiwania klientów. Produkowane przez nas urządzenia wyróżniają się najwyższą niezawodnością nawet w najcięższych warunkach pracy.

Marka STIHL to również najwyższej klasy obsługa klienta. Nasi sprzedawcy oferują fachowe doradztwo, pomoc w doborze odpowiednich produktów oraz kompleksowe wsparcie techniczne.

Firma STIHL przywiązuje szczególną wagę do zrównoważonego rozwoju i ochrony środowiska. Celem niniejszej instrukcji obsługi jest zapewnienie bezpiecznej i przyjaznej dla środowiska eksploatacji produktu STIHL przez długi okres użytkowania.

Dziękujemy Państwu za zaufanie. Życzymy satysfakcji z użytkowania produktu marki STIHL.



Dr Nikolas Stihl

WAŻNE! PRZECZYTAĆ PRZED UŻYCIEM I ZACHOWAĆ.

2 Informacje o instrukcji użytkowania

2.1 Obowiązujące dokumenty

Niniejsza instrukcja obsługi jest tłumaczeniem oryginalnej instrukcji obsługi Producenta w rozumieniu dyrektywy WE 2006/42/EC.

Obowiązują lokalne przepisy bezpieczeństwa.

- ▶ Oprócz tej instrukcji obsługi należy dokładnie zapoznać się z następującymi dokumentami i je przechowywać:
 - Instrukcja obsługi silnika STIHL EVC 200.3

2.2 Ostrzeżenia w treści instrukcji



NIEBEZPIECZEŃSTWO

- Ten piktogram oznacza bezpośrednie zagrożenie poważnym lub wręcz śmiertelnym wypadkiem.
 - ▶ Oznaczone nim środki mogą zapobiec poważnemu lub śmiertelnemu wypadkowi.



OSTRZEŻENIE

- Ten piktogram oznacza **możliwe** zagrożenie poważnym lub wręcz śmiertelnym wypadkiem.
 - ▶ Oznaczone nim środki mogą zapobiec poważnemu lub śmiertelnemu wypadkowi.

WSKAZÓWKA

- Ten piktogram oznacza potencjalne zagrożenie uszkodzami w mieniu.
 - ▶ Oznaczone nim środki mogą zapobiec uszkodom w mieniu.

2.3 Symbole w tekście



Ten symbol odsyła do rozdziału niniejszej instrukcji obsługi.

3 Przegląd

3.1 Kosiarka

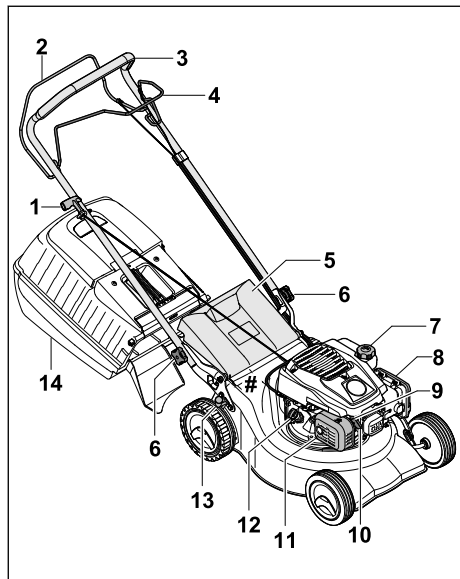

- 1 Uchwyt linki rozrusznika**
Uchwyt linki rozrusznika służy do uruchamiania silnika.
- 2 Dźwignia koszenia**
Dźwignia koszenia służy do uruchamiania i wyłączania silnika.
- 3 Uchwyt kierujący**
Uchwyt kierujący służy do przytrzymywania, prowadzenia i transportu kosiarki.
- 4 Dźwignia napędu kół**
Dźwignia napędu kół włącza i wyłącza napęd kół.
- 5 Osłona wyrzutu**
Osłona wyrzutu zamyka kanał wyrzutowy.
- 6 Pokrętko gwiazdowe z nakrętką**
Pokrętko gwiazdowe z nakrętką zaciska uchwyt kierujący kosiarki.
- 7 Korek zbiornika paliwa**
Korek zbiornika paliwa zamyka otwór do wlewania benzyny.
- 8 Pokrywa filtra**
Pokrywa filtra przykrywa filtr powietrza.
- 9 Świeca zapłonowa**
Świeca zapłonowa zapala mieszankę paliwo-powietrzną w silniku.

10 Nasadka świecy zapłonowej

Nasadka świecy zapłonowej łączy przewód zapłonowy ze świecą zapłonową.

11 Tłumik

Tłumik zmniejsza poziom hałasu emitowanego przez kosiarkę.

12 Korek wlewu oleju silnikowego

Korek wlewu oleju silnikowego zamyka otwór służący do wlewania oleju silnikowego.

13 Dźwignia

Dźwignia służy do ustawiania wysokości koszenia.

14 Kosz na trawę

Kosz na trawę zbiera skoszoną trawę.

Tabliczka znamionowa z numerem maszyny

3.2 Symbole

Na kosiarce mogą być umieszczone symbole; mają one następujące znaczenie:



LWA Gwarantowany poziom mocy akustycznej według dyrektywy 2000/14/EC, w dB(A), aby umożliwić porównanie emisji hałasu przez maszyny.



Symbol ten oznacza korek zbiornika paliwa.



Symbol ten oznacza korek zbiornika oleju silnikowego.



Włączanie i wyłączanie silnika



Włączanie napędu kół

4 Wskazówki dotyczące bezpieczeństwa pracy

4.1 Symbole ostrzegawcze

Znaczenie symboli ostrzegawczych na kosiarce:



Zwrócić uwagę na wskazówki i środki dotyczące bezpieczeństwa.



Zapoznać się dokładnie z instrukcją obsługi i ją przechowywać.



Zwrócić uwagę na wskazówki bezpieczeństwa dotyczące przedmiotów wyrzucanych do góry i środki bezpieczeństwa.



Nie dotykać obracającego się noża.



Wyciągać nasadkę świecy zapłonowej podczas transportu, przechowywania, konserwacji lub naprawy.



Zachowywać bezpieczny odstęp.

4.2 Użytkowanie zgodne z przeznaczeniem

Kosiarka STIHL RM 248 T lub RM 253 T służy do koszenia trawy.

▲ OSTRZEŻENIE

- Użytkowanie kosiarki niezgodnie z przeznaczeniem może spowodować poważne obrażenia ciała lub śmierć osób oraz szkody materialne.
 - ▶ Kosiarkę należy użytkować w sposób opisany w tej instrukcji obsługi oraz w instrukcji obsługi silnika.

4.3 Wymagania dotyczące użytkownika

▲ OSTRZEŻENIE

- Użytkownicy, którzy nie zostali poinstruowani, nie są w stanie rozpoznać ani oszacować zagrożeń spowodowanych przez kosiarkę. Możliwość poważnego zranienia lub śmierci użytkownika albo innych osób.



- ▶ Zapoznać się dokładnie z instrukcją obsługi i ją przechowywać.

- ▶ Jeżeli kosiarka będzie przekazywana innej osobie, należy przekazać również instrukcje obsługi kosiarki i silnika.

- ▶ Użytkownik musi spełnić następujące wymagania:
 - Użytkownik powinien być wypoczęty.
 - Użytkownik powinien być zdolny pod względem fizycznym, sensorycznym oraz psychicznym do obsługi kosiarki i koszenia. Jeżeli użytkownik jest do tego zdolny w ograniczonym zakresie pod względem fizycznym, sensorycznym lub psychicznym, to może wykonywać pracę za pomocą maszyny tylko pod nadzorem odpowiedzialnej osoby lub po

instruktażu przeprowadzonym przez tę osobę.

- Użytkownik powinien rozpoznać i oszacować zagrożenia spowodowane przez kosiarkę.
- Użytkownik powinien być świadomy swojej odpowiedzialności za wypadki i szkody.
- Użytkownik powinien być pełnoletni lub odbywać naukę zawodu pod nadzorem zgodnie z krajowymi przepisami.
- Użytkownik powinien zostać poinstruowany przez Autoryzowanego Dealera STIHL lub odpowiedniego specjalistę przed pierwszym użyciem kosiarki.
- Użytkownik nie może być pod wpływem alkoholu, leków lub narkotyków.
- ▶ W razie wątpliwości odwiedzić Autoryzowanego Dealera STIHL.

4.4 Odzież robocza i sprzęt ochronny

▲ OSTRZEŻENIE

- Podczas pracy przedmioty mogą zostać odrzucone do góry z dużą prędkością. Użytkownik może zostać zraniony.
 - ▶ Należy nosić długie spodnie z odpornego materiału.
- Podczas pracy powstaje hałas. Może on uszkodzić słuch.
 - ▶ Zakładać nauszники ochronne.
- Podczas pracy może wzbijać się pył. Wdychanie pyłu może spowodować pogorszenie zdrowia i reakcje alergiczne.
 - ▶ Jeżeli wzbija się pył, zakładać maskę przeciwpyłową.
- Nieodpowiednia odzież robocza może zaczepić się o drewno, zarośla lub kosiarkę. Użytkownicy bez odpowiedniej odzieży roboczej mogą odnieść poważne obrażenia ciała.
 - ▶ Zakładać dobrze przylegającą odzież roboczą.
 - ▶ Zdjąć szalik i ozdoby.
- Podczas czyszczenia, konserwacji i transportu może dojść do kontaktu użytkownika z nożem. Użytkownik może zostać zraniony.
 - ▶ Należy nosić rękawice ochronne z odpornego materiału.
 - ▶ Zakładać mocne, zamknięte i nieślizgające się obuwie.
- Użytkownik noszący nieodpowiednie obuwie może się poślizgnąć. Użytkownik może zostać zraniony.

- Podczas ostrzenia noża mogą zostać odrzucone cząsteczki materiału. Użytkownik może zostać zraniony.
 - ▶ Zakładać dobrze przylegające okulary ochronne. Odpowiednie okulary ochronne są testowane zgodnie z normą EN 166 lub przepisami krajowymi i z odpowiednim oznaczeniem są dostępne w handlu.
 - ▶ Należy nosić rękawice ochronne z odpornego materiału.

4.5 Obszar roboczy i środowisko

▲ OSTRZEŻENIE

- Osoby postronne, dzieci i zwierzęta mogą nie potrafić rozpoznać i ocenić zagrożeń spowodowanych przez kosiarkę i przedmioty odrzucone do góry. Możliwość odniesienia poważnych obrażeń ciała przez osoby postronne, dzieci i zwierzęta oraz wystąpienia szkód materialnych.



▶ Osoby postronne, dzieci i zwierzęta powinny przebywać w bezpiecznej odległości od obszaru roboczego.

- ▶ Zachować odległość od przedmiotów.
- ▶ Nie pozostawiać kosiarki bez nadzoru.
- ▶ Należy wyeliminować możliwość zabawiania się kosiarką przez dzieci.
- Podczas pracy silnika wydobywają się gorące spalin z tłumika. Gorące spalin mogą doprowadzić do zaplonu materiałów łatwopalnych i spowodować pożary.
 - ▶ Zachować odpowiednią odległość między strumieniem spalin a materiałami łatwopalnymi.

4.6 Bezpieczny stan

4.6.1 Kosiarka

Kosiarka zapewnia bezpieczeństwo, gdy spełnione są następujące warunki:

- Kosiarka nie jest uszkodzona.
- Z kosiarki nie wycieka benzyna.
- Korek zbiornika paliwa jest zakręcony.
- Z kosiarki nie wycieka olej silnikowy.
- Korek wlewu oleju silnikowego jest zakręcony.
- Kosiarka jest czysta.
- Elementy obsługi działają i nie zostały zmodyfikowane.
- Jeżeli odbywa się koszenie i skoszona trawa ma być zbierana do kosza na trawę, kosz na trawę jest prawidłowo zamocowany.
- Jeżeli odbywa się koszenie i skoszona trawa ma być wyrzucana z tyłu, kosz na trawę jest odczepiony i osłona wyrzutu jest zamknięta.
- Nóż jest prawidłowo zamontowany.



- Zamontowane są oryginalne akcesoria STIHL do tej kosiarki.
- Akcesoria zostały prawidłowo zamontowane.
- Mechanizmy sprężynowe są nieszkodzone i działają.
- Po puszczeniu dźwigni koszenia silnik się zatrzymuje.

▲ OSTRZEŻENIE

- W stanie niezapewniającym bezpieczeństwa elementy konstrukcyjne mogą nie działać prawidłowo, urządzenia zabezpieczające mogą zostać wyłączone i może wypływać paliwo. Osoby mogą zostać poważnie zranione lub ponieść śmierć.
 - ▶ Wykonywać pracę przy pomocy nieszkodzonej kosiarki.
 - ▶ Jeżeli z kosiarki wycieka benzyna, nie korzystać z kosiarki i odwiedzić Autoryzowanego Dealera STIHL.
 - ▶ Zakręcić korek zbiornika paliwa.
 - ▶ Jeżeli z kosiarki wycieka olej silnikowy, nie korzystać z kosiarki i odwiedzić Autoryzowanego Dealera STIHL.
 - ▶ Zakręcić korek wlewu oleju silnikowego.
 - ▶ Jeżeli kosiarka jest zabrudzona, należy wyczyścić kosiarkę.
 - ▶ Nie należy manipulować przy kosiarence i jej systemach bezpieczeństwa.
 - ▶ Zabronione jest manipulowanie w kosiarence, które zmienia moc lub prędkość obrotową silnika.
 - ▶ Jeżeli nie działają elementy obsługi, nie kosić trawy kosiarką.
 - ▶ Mechanizmy sprężynowe mogą oddać zmagazynowaną energię.
 - ▶ Jeżeli odbywa się koszenie i skoszona trawa ma być zbierana do kosza na trawę, zamocować kosz na trawę w sposób opisany w niniejszej instrukcji obsługi.
 - ▶ Montować oryginalne akcesoria STIHL do tej kosiarki.
 - ▶ Zamontować noże w sposób opisany w niniejszej instrukcji obsługi.
 - ▶ Zamontować akcesoria w sposób opisany w niniejszej instrukcji obsługi lub instrukcji obsługi akcesoriów.
 - ▶ Nie umieszczać przedmiotów w otworach kosiarki.
 - ▶ Wymieniać zużyte lub uszkodzone tabliczki informacyjne.
 - ▶ W razie wątpliwości odwiedzić Autoryzowanego Dealera STIHL.

4.6.2 Nóż

Nóż jest w stanie zapewniającym bezpieczeństwo, gdy spełnione są następujące warunki:

- Nóż i elementy dołączone nie są uszkodzone.
- Nóż nie jest zdeformowany.
- Nóż jest prawidłowo zamontowany.
- Nóż jest prawidłowo naostrzony.
- Nóż nie ma zadziórów.
- Nóż jest prawidłowo wyważony.
- Wartości grubości i szerokości noża nie są poniżej wartości minimalnych,  19.2.
- Zachowany jest kąt ostrzenia,  19.2.

OSTRZEŻENIE

- Części noża, które nie są w stanie zapewniającym bezpieczeństwo, mogą poluzować się i zostać odrzucone. Osoby mogą ulec poważnym zranieniom.
 - ▶ Praca jest dozwolona, gdy nóż i elementy dołączone nie są uszkodzone.
 - ▶ Należy prawidłowo zamontować nóż.
 - ▶ Prawidłowo ostrzyć nóż.
 - ▶ Jeżeli wartości grubości lub szerokości noża są poniżej wartości minimalnej, wymienić nóż.
 - ▶ Zlecić wyważenie noża Autoryzowanemu Dealerowi STIHL.
 - ▶ W razie wątpliwości odwiedzić Autoryzowanego Dealera STIHL.

4.7 Paliwo i tankowanie

OSTRZEŻENIE

- Paliwem stosowanym w tej kosiarce jest benzyna. Benzyna jest łatwopalna. W przypadku zetknięcia się benzyny z otwartym ogniem lub gorącymi przedmiotami może ona spowodować pożar lub wybuch. Możliwość odniesienia poważnych ran przez osoby lub śmierci oraz wystąpienia szkód materialnych.
 - ▶ Chronić benzynę przed wysoką temperaturą i ogniem.
 - ▶ Nie rozlewać benzyny.
 - ▶ W razie rozlania benzyny należy wytrzeć benzynę szmatką i spróbować uruchomić silnik dopiero wtedy, gdy wszystkie części kosiarki będą suche.
 - ▶ Nie palić.
 - ▶ Nie wolno dolewać paliwa w pobliżu źródła ognia.
 - ▶ Przed tankowaniem paliwa wyłączyć i schłodzić silnik.
 - ▶ Zbiornik paliwa należy opróżnić na otwartej przestrzeni.
 - ▶ Silnik uruchamiać w odległości przynajmniej 3 m od miejsca tankowania paliwa.
- ▶ Wewnątrz budynku nie wolno przechowywać kosiarki z napelnionym zbiornikiem paliwa.
- Wdychanie oparów benzyny może spowodować zatrucie osób.
 - ▶ Nie wdychać oparów benzyny.
 - ▶ Tankować należy w dobrze przewietrzonym miejscu.
- Podczas pracy kosiarka się nagrzewa. Benzyna rozszerza się i w zbiorniku paliwa może wystąpić nadciśnienie. Podczas odkręcania korka zbiornika paliwa może wytrysnąć benzyna. Wytryskująca benzyna może ulec zapłonowi. Użytkownik może zostać poważnie zraniony.
 - ▶ Najpierw schłodzić kosiarkę, a następnie odkręcić korek zbiornika paliwa.
- Odzież, która zetknęła się z benzyną, jest łatwopalna. Możliwość odniesienia poważnych ran przez osoby lub śmierci oraz wystąpienia szkód materialnych.
 - ▶ W przypadku zetknięcia się odzieży z benzyną zmienić odzież.
- Benzyna może zagrażać środowisku naturalnemu.
 - ▶ Nie rozlewać paliwa.
 - ▶ Benzynę należy utylizować zgodnie z przepisami i w sposób bezpieczny dla środowiska.
- Jeżeli benzyna zetknie się ze skórą lub dostanie się do oczu, może spowodować ich podrażnienie.
 - ▶ Unikać styczności z benzyną.
 - ▶ W przypadku zetknięcia się ze skórą przeemyć odpowiednie fragmenty skóry dużą ilością wody z mydłem.
 - ▶ W przypadku przedostania się do oczu przepłukiwać je przynajmniej 15 minut dużą ilością wody i udać się do lekarza.
- Układ zapłonowy kosiarki wytwarza iskry. Iskry mogą wydostać się na zewnątrz i być przyczyną pożarów lub eksplozji w łatwopalnym lub wybuchowym środowisku. Możliwość odniesienia poważnych ran przez osoby lub śmierci oraz wystąpienia szkód materialnych.
 - ▶ Stosować świece zapłonowe opisane w instrukcji obsługi silnika.
 - ▶ Wkręcić świecę zapłonową i mocno dokręcić.
 - ▶ Mocno wcisnąć nasadkę świecy zapłonowej.
- Kosiarka może ulec uszkodzeniu, jeżeli zostanie zatankowana benzyną nieodpowiednią dla silnika.
 - ▶ Stosować świeżą, markową benzynę bezołowiową.

- ▶ Przestrzegać zaleceń zawartych w instrukcji obsługi silnika.

4.8 Praca

▲ OSTRZEŻENIE

- Użytkownik nieprawidłowo uruchamiający silnik może stracić kontrolę nad kosiarką. Użytkownik może zostać poważnie zraniony.
 - ▶ Uruchamiać silnik w sposób opisany w niniejszej instrukcji obsługi.
- W określonych sytuacjach użytkownik nie może skoncentrować się podczas pracy. Użytkownik może potknąć się, upaść i poważnie zranić.
 - ▶ Pracę wykonywać spokojnie i w sposób przemyślany.
 - ▶ Kosić tylko przy dobrej widoczności. Przy słabym oświetleniu i złej widoczności nie kosić trawy kosiarką.
 - ▶ Obsługiwać kosiarkę samodzielnie.
 - ▶ Uważać na przeszkody.
 - ▶ Nie przechylać kosiarki.
 - ▶ Wykonywać pracę w pozycji stojącej i utrzymywać równowagę.
 - ▶ W przypadku wystąpienia objawów zmęczenia skorzystać z przerwy w pracy.
 - ▶ W razie koszenia na zboczu kosić prostopadłe do zbocza.
 - ▶ Nie wykonywać prac na zboczu o nachyleniu przekraczającym 25° (46,6%).
 - ▶ Należy zachować szczególną ostrożność podczas korzystania z kosiarki w pobliżu zboczy, krawędzi terenu, dolów, wysypisk odpadów i grobli.
 - ▶ Czas pracy zaplanować w taki sposób, aby unikać większych obciążeń przez dłuższy czas.
- Podczas pracy silnika powstają spaliny. Wdychanie spalin może spowodować zatrucie osób.
 - ▶ Nie wdychać spalin.
 - ▶ Pracę z użyciem kosiarki wykonywać w dobrze przewietrzonym miejscu.
 - ▶ W przypadku wystąpienia mdłości, bólu głowy, zaburzeń widzenia albo słuchu lub zawrotów głowy zakończyć pracę i udać się do lekarza.
- Użytkownik korzystający z nasłuchiwaczy ochronnych podczas pracy silnika może mieć ograniczoną zdolność słyszenia i oceny dźwięków.
 - ▶ Pracę wykonywać spokojnie i w sposób przemyślany.
- Kosiarka jest wyposażona w hamulec silnika.

- ▶ Silnik i nóż zatrzymują się w ciągu 3 s od puszczenia dźwigni koszenia.
- Obracający się nóż może skaleczyć użytkownika. Użytkownik może zostać poważnie zraniony.



- ▶ Zdjąć nasadkę świecy zapłonowej.



- ▶ Nie dotykać obracającego się noża.
- ▶ W razie zablokowania się noża o przedmiot wyłączyć silnik. Dopiero wówczas usunąć przedmiot.

- Jeżeli praca odbywa się bez napędu kół, to może on włączyć się nieoczekiwanie i kosiarka ruszy. Możliwość poważnego zranienia osób oraz wystąpienia szkód materialnych.
 - ▶ Dźwignię napędu kół należy przyciągać tylko wtedy, gdy trzeba włączyć napęd kół.
- Jeżeli podczas pracy kosiarka zachowuje się w sposób zmieniony lub nienormalny, to może nie zapewniać bezpiecznej pracy. Możliwość poważnego zranienia osób oraz wystąpienia szkód materialnych.
 - ▶ Zakończyć pracę i odwiedzić Autoryzowanego Dealera STIHL.
- Podczas pracy kosiarka może generować wibracje.
 - ▶ Czynnności wykonywać w rękawicach ochronnych.
 - ▶ Robić przerwy w pracy.
 - ▶ W przypadku wystąpienia objawów zaburzeń ukrwienia udać się do lekarza.
- Sprawdzić powierzchnię przed koszeniem, zwracając uwagę na przeszkody. Jeżeli podczas pracy nóż natrafi na niepotrzebny przedmiot, to może nastąpić wyrzucenie tego przedmiotu (lub jego części) do góry z dużą prędkością. Możliwość zranienia osób oraz wystąpienia szkód materialnych.



- ▶ Usuwać z obszaru roboczego przedmioty takie jak: kamienie, kije, druty, zabawki lub inne niepotrzebne rzeczy. Oznakować ukryte przedmioty, których nie można usunąć.

- Po puszczeniu dźwigni koszenia nóż obraca się nadal jeszcze przez krótki czas. Może dojść do poważnych obrażeń.



- ▶ Odczekać, aż nóż przestanie się obracać.
- ▶ Kosz na trawę należy zdejmować dopiero po zatrzymaniu się noża.

- Jeżeli obracający się nóż trafi na twardy przedmiot, to mogą powstać iskry. W łatwopalnym środowisku iskry mogą spowodować pożary. Możliwość odniesienia poważnych ran

lub śmierci osób oraz wystąpienia szkód materialnych.



- ▶ Nie pracować w łatwopalnym środowisku.
- Kosiarka pozostawiona na pochyłej powierzchni może niespodziewanie się z niej stoczyć. Możliwość zranienia osób oraz wystąpienia szkód materialnych.
 - ▶ Kosiarkę można puszczać tylko wtedy, gdy stoi ona na płaskiej powierzchni, z której nie może się sama stoczyć.
- Przedmioty zamocowane do uchwytu kierującego zwiększają jego ciężar i mogą spowodować, że kosiarka się wywróci. Możliwość zranienia osób oraz wystąpienia szkód materialnych.
 - ▶ Nie przymocowywać żadnych przedmiotów do uchwytu kierującego.

▲ NIEBEZPIECZEŃSTWO

- Podczas pracy w pobliżu przewodów znajdujących się pod napięciem nóż może się z nimi zetknąć i je uszkodzić. Użytkownik może odnieść poważne rany lub ponieść śmierć.
 - ▶ Nie pracować w pobliżu przewodów znajdujących się pod napięciem.
- W trakcie pracy podczas burzy użytkownik może zostać porażony piorunem. Użytkownik może odnieść poważne rany lub ponieść śmierć.
 - ▶ Podczas burzy nie wykonywać pracy.
- Jeżeli praca wykonywana jest podczas deszczu, użytkownik może się poślizgnąć. Użytkownik może odnieść poważne rany lub ponieść śmierć.
 - ▶ Podczas deszczu nie wykonywać pracy.

4.9 Transport

▲ OSTRZEŻENIE

- Podczas transportu kosiarka może się przewrócić lub przemieścić. Możliwość zranienia osób oraz wystąpienia szkód materialnych.
 - ▶ Wyłączyć silnik.
- 
 - ▶ Odczekać, aż nóż przestanie się obracać.
- 
 - ▶ Zdjąć nasadkę świecy zapłonowej.
- ▶ Zabezpieczyć kosiarkę za pomocą pasów, pasków lub siatki na odpowiedniej powierzchni ładunkowej w taki sposób, aby nie mogła się przewrócić lub poruszyć.

- Po uruchomieniu silnika tłumik i silnik mogą być gorące. Podczas transportu użytkownik może się oparzyć.
 - ▶ Przepychać kosiarkę.
- Kosiarka jest ciężka. Użytkownik niosący kosiarkę samodzielnie może ulec zranieniu.
 - ▶ Czynności wykonywać w rękawicach ochronnych.
 - ▶ Kosiarkę powinny przenosić dwie osoby.
- Podczas transportu może dojść do wycieku benzyny, co może spowodować zabrudzenia i uszkodzenia.
 - ▶ Przepychać kosiarkę.
 - ▶ Transportować urządzenie bez benzyny.



4.10 Przechowywanie

▲ OSTRZEŻENIE

- Dzieci mogą nie uświadamiać sobie zagrożeń spowodowanych przez kosiarkę i ich oceniać. Dzieci mogą ulec poważnym zranieniom.
 - ▶ Wyłączyć silnik.
 - ▶ Przechowywać kosiarkę w miejscach niedostępnych dla dzieci.
- Elementy metalowe mogą korodować pod wpływem wilgoci. Kosiarka może ulec uszkodzeniu.
 - ▶ Przechowywać kosiarkę w czystym i suchym miejscu.
- Kosiarka przechowywana na pochyłej powierzchni może niespodziewanie się z niej stoczyć. Możliwość zranienia osób oraz wystąpienia szkód materialnych.
 - ▶ Przechowywać kosiarkę tylko na płaskich powierzchniach.

4.11 Czyszczenie, konserwacja i naprawa

▲ OSTRZEŻENIE

- Jeżeli silnik pracuje podczas czyszczenia, konserwacji lub naprawy, to istnieje ryzyko poważnego zranienia osób oraz wystąpienia szkód materialnych.
 - ▶ Wyłączyć silnik.
- 
 - ▶ Odczekać, aż nóż przestanie się obracać.
- 
 - ▶ Zdjąć nasadkę świecy zapłonowej.
- Jeżeli silnik pracuje podczas czyszczenia, konserwacji lub naprawy, to napęd kół może się nieoczekiwanie włączyć. Możliwość

poważnego zranienia osób oraz wystąpienia szkód materialnych.

▶ Wyłączyć silnik.



▶ Zdjąć nasadkę świecy zapłonowej.

- Po uruchomieniu silnika tłumik i silnik mogą być gorące. Osoby mogą się oparzyć.
 - ▶ Odczekać, aż tłumik i silnik się schłodzą.
- Agresywne środki czyszczące, czyszczenie strumieniem wody lub ostrymi przedmiotami mogą uszkodzić kosiarkę lub nóż. Nieprawidłowe czyszczenie kosiarki lub noża może spowodować niewłaściwe działanie elementów i wyłączenie urządzeń zabezpieczających. Osoby mogą ulec poważnym zranieniom.
 - ▶ Czyścić kosiarkę i nóż w sposób opisany w niniejszej instrukcji obsługi, 15.2.
- Konserwacja lub naprawa kosiarki albo noża niezgodna z opisem w niniejszej instrukcji obsługi może spowodować niewłaściwe działanie elementów i wyłączenie urządzeń zabezpieczających. Osoby mogą zostać poważnie zranione lub ponieść śmierć.
 - ▶ Wymienić zużyte lub uszkodzone części.
 - ▶ Kosiarkę należy konserwować i naprawiać w sposób opisany w niniejszej instrukcji obsługi.
 - ▶ Obsługę noża należy wykonywać w sposób opisany w niniejszej instrukcji obsługi.
- Podczas czyszczenia, obsługi lub naprawy noża użytkownik może skaleczyć się o ostre krawędzie tnące. Użytkownik może zostać zraniony.
 - ▶ Należy nosić rękawice ochronne z odpornego materiału.
- Podczas ostrzenia nóż może się mocno nagrzać. Użytkownik może się oparzyć.
 - ▶ Odczekać, aż nóż się schłodzi.
 - ▶ Należy nosić rękawice ochronne z odpornego materiału.

5 Przygotowanie kosiarki do pracy

5.1 Przygotowanie kosiarki do pracy

Przed każdym rozpoczęciem pracy należy wykonać następujące czynności:

- ▶ Usunąć materiały opakowaniowe i zabezpieczenia transportowe.
- ▶ Sprawdzić, czy następujące elementy zapewniają bezpieczną pracę:
 - kosiarka, 4.6.1;

– nóż, 4.6.2.

- ▶ Wyczyścić kosiarkę, 15.
- ▶ Sprawdzić nóż, 10.1.
- ▶ Zamontować uchwyt kierujący, 6.1.
- ▶ Wlać olej silnikowy, 6.3.
- ▶ Rozłożyć uchwyt kierujący, 8.1.
- ▶ Zatankować kosiarkę, 7.
- ▶ Jeżeli odbywa się koszenie i skoszona trawa ma być zbierana do kosza na trawę, zamocować kosz na trawę, 6.2.2.
- ▶ Jeżeli odbywa się koszenie i skoszona trawa ma być wyrzucana z tyłu, zdjąć kosz na trawę, 6.2.3.
- ▶ Ustawić wysokość koszenia, 11.2.
- ▶ Sprawdzić elementy obsługi, 10.2.
- ▶ Jeżeli nie można wykonać tych czynności, nie używać kosiarki i odwiedzić Autoryzowanego Dealera STIHL.

6 Składanie kosiarki

6.1 Zamontowanie uchwytu kierującego

- ▶ Wyłączyć silnik.
- ▶ Ustawić kosiarkę na płaskiej powierzchni.

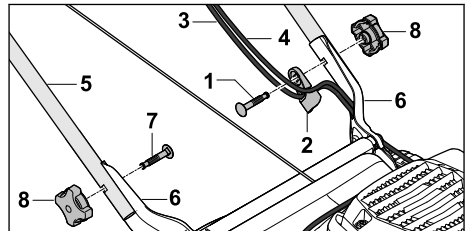

- ▶ Przełożyć śrubę (1) przez przelotkę (2).
- ▶ Zamocować ciężna (3 i 4) w przelotce (2).
- ▶ Przytrzymać uchwyt kierujący (5) przy uchwytach (6) w taki sposób, aby otwory ustawiły się w jednej linii.
- ▶ Wsunąć śruby (1 i 7) od środka na zewnątrz przez otwory.
- ▶ Nakręcić pokrętło gwiazdowe z nakrętką (8) i mocno dokręcić.

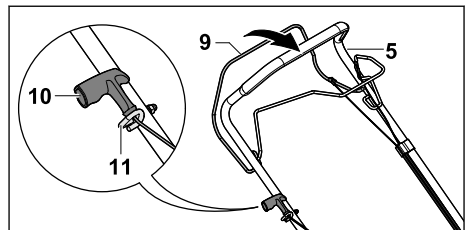

- ▶ Zdjąć nasadkę świecy zapłonowej.

- ▶ Przyciągnąć dźwignię koszenia (9) do uchwyty kierującego (5) i przytrzymać.
- ▶ Powoli pociągnąć uchwyt linki rozrusznika (10) w kierunku zaczepu linki (11).
- ▶ Zaczepić uchwyt linki rozrusznika (10) w zaczepie linki (11).
- ▶ Puścić dźwignię koszenia (9).
- ▶ Założyć nasadkę świecy zapłonowej.

Nie trzeba ponownie demontować uchwyty kierującego (5).

6.2 Zmontowanie, zamocowanie i zdemontowanie kosza na trawę

6.2.1 Składanie kosza na trawę

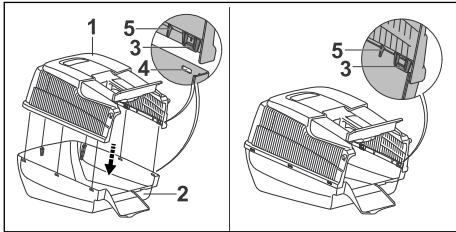

- ▶ Założyć górną część kosza na trawę (1) na dolną część kosza (2). Zaczepy (3) i prowadnice (5) muszą znajdować się wewnątrz. Zaczepy (3) muszą znajdować się na wysokości otworów (4).
- ▶ Wciskać zaczepy (3) kolejno od tyłu do przodu w otwory (4). Zaczepy (3) blokują się (słychać odgłos).

6.2.2 Zamocowanie kosza na trawę

- ▶ Wyłączyć silnik.
- ▶ Ustawić kosiarkę na płaskiej powierzchni.

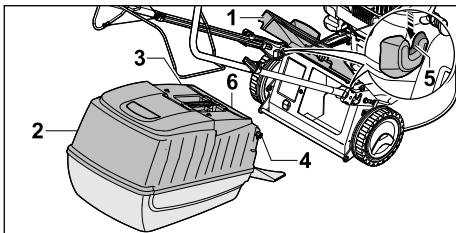

- ▶ Otworzyć i przytrzymać osłonę wyrzutu (1).
- ▶ Chwyć kosz na trawę (2) za uchwyt (3) i zamocować zaczepy (4) w uchwytych (5). Osłona (6) musi być zamknięta.
- ▶ Położyć osłonę wyrzutu (1) na koszu na trawę (2).

6.2.3 Zdejmowanie kosza na trawę

- ▶ Wyłączyć silnik.

- ▶ Ustawić kosiarkę na płaskiej powierzchni.
- ▶ Otworzyć i przytrzymać osłonę wyrzutu.
- ▶ Zdjąć kosz na trawę do góry, trzymając za uchwyt.
- ▶ Zamknąć osłonę wyrzutu.

6.3 Wlewanie oleju silnikowego

Olej silnikowy smaruje i chłodzi silnik.

Specyfikacja oleju silnikowego i ilość do napełnienia są podane w instrukcji obsługi silnika.

WSKAZÓWKA

- Urządzenie jest dostarczane bez wlanego oleju silnikowego. Uruchamianie silnika bez oleju silnikowego lub ze zbyt małą jego ilością może spowodować uszkodzenie kosiarki.
 - ▶ Przed każdym uruchomieniem silnika należy sprawdzić poziom oleju silnikowego i w razie potrzeby uzupełnić olej.
- ▶ Wlewać olej silnikowy w sposób opisany w instrukcji obsługi silnika.

7 Tankowanie kosiarki

7.1 Tankowanie kosiarki

WSKAZÓWKA

- Jeśli kosiarka nie zostanie zatankowana właściwym paliwem, to może ulec uszkodzeniu.
 - ▶ postępować zgodnie z instrukcją obsługi silnika.
- ▶ Wyłączyć silnik.
- ▶ Ustawić kosiarkę na płaskiej powierzchni.
- ▶ Oczyszczyć wilgotną szmatką obszar wokół korka zbiornika paliwa.

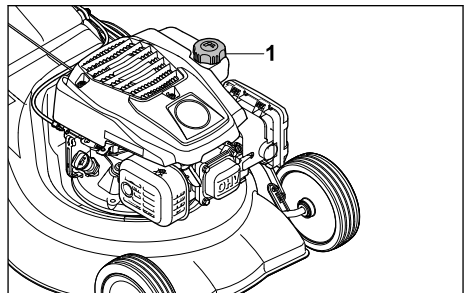

- ▶ Obracać korek zbiornika paliwa (1) przeciwnie do ruchu wskazówek zegara, aż będzie można zdjąć korek zbiornika paliwa.
- ▶ Zdjąć korek zbiornika paliwa.
- ▶ Wlewać paliwo, pozostawiając wolną przestrzeń o wysokości przynajmniej 15 mm od krawędzi zbiornika paliwa.

- ▶ Umieścić korek zbiornika paliwa na zbiorniku paliwa.
- ▶ Obracać korek zbiornika paliwa zgodnie z ruchem wskazówek zegara i mocno dokręcić go ręką. Zbiornik paliwa jest zamknięty.

8 Ustawianie kosiarki dla użytkownika

8.1 Rozkładanie uchwyty kierującego

- ▶ Wyłączyć silnik.
- ▶ Zdjąć nasadkę świecy zapłonowej.
- ▶ Ustawić kosiarkę na płaskiej powierzchni.

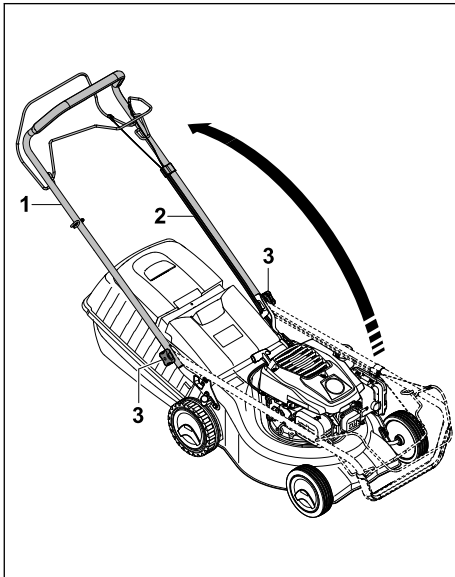

- ▶ Jeżeli pokrętła gwiazdowe z nakrętką (1) są dokręcone, należy je poluzować.
- ▶ Rozłożyć uchwyt kierujący (2), uważając, aby cięgna (3) nie zostały zakleszczone.
- ▶ Mocno dokręcić pokrętła gwiazdowe z nakrętką (1). Uchwyt kierujący (2) jest mocno połączony z kosiarką.

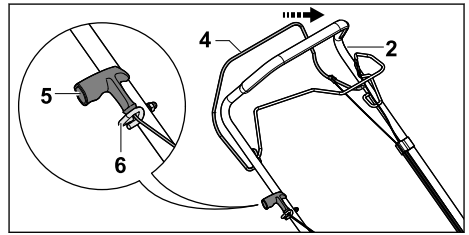

- ▶ Przyciągnąć dźwignię koszenia (4) do uchwyty kierującego (2) i przytrzymać.
- ▶ Powoli pociągnąć uchwyt linki rozrusznika (5) w kierunku zaczepu linki (6).
- ▶ Zaczepić uchwyt linki rozrusznika (5) w zaczepie linki (6).
- ▶ Puścić dźwignię koszenia (4).
- ▶ Założyć nasadkę świecy zapłonowej.

8.2 Składanie uchwyty kierującego

Uchwyt kierujący można złożyć w celu łatwiejszego transportu lub przechowywania urządzenia.

- ▶ Wyłączyć silnik.
- ▶ Zdjąć nasadkę świecy zapłonowej.
- ▶ Ustawić kosiarkę na płaskiej powierzchni.
- ▶ Przyciągnąć dźwignię koszenia do uchwyty kierującego i przytrzymać.
- ▶ Wyjąć uchwyt linki rozrusznika z zaczepu linki i powoli odprowadzić w kierunku silnika.
- ▶ Puścić dźwignię koszenia.
- ▶ Przytrzymać mocno uchwyt kierujący i poluzować pokrętła gwiazdowe z nakrętką.
- ▶ Złożyć uchwyt kierujący do przodu.

9 Uruchamianie i wyłączenie silnika

9.1 Uruchamianie silnika

- ▶ Ustawić kosiarkę na płaskiej powierzchni.

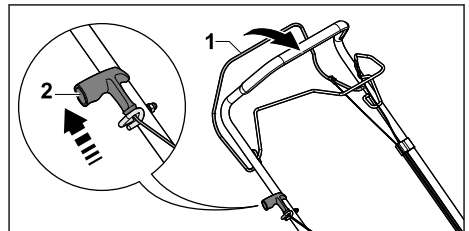

- ▶ Przyciągnąć dźwignię koszenia (1) lewą ręką do uchwyty kierującego i przytrzymać.
- ▶ Wyciągać powoli uchwyt linki rozrusznika (2) prawą ręką aż do wyczuwalnego oporu.

- ▶ Uchwyt linki rozrusznika (2) należy szybko wyciągać i odprowadzać tak długo, aż silnik się uruchomi.
- ▶ Jeżeli silnik się nie uruchamia, postępować zgodnie z instrukcją obsługi silnika.

9.2 Wyłączanie silnika



- ▶ Ustawić kosiarkę na płaskiej powierzchni.
- ▶ Puścić dźwignię koszenia. Silnik się zatrzymuje.
- ▶ Opuścić pozycję użytkownika.

10 Sprawdzanie kosiarki

10.1 Sprawdzanie noża

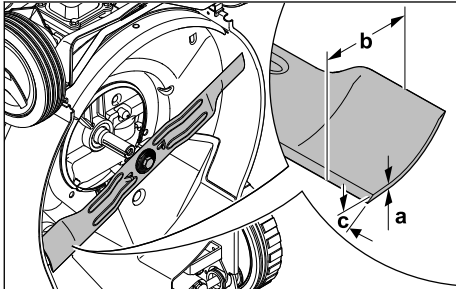
- ▶ Wyłączyć silnik.
- ▶ Zdjąć nasadkę świecy zapłonowej.
- ▶ Postawić kosiarkę w pozycji pionowej,  15.1.



- ▶ Zmierzyć następujące parametry:
 - Grubość a
 - Szerokość b
 - Kąt ostrzenia c
- ▶ Jeżeli wartości grubości lub szerokości noża są poniżej wartości minimalnej, wymienić nóż,  19.2.
- ▶ Jeżeli nie jest zachowany kąt ostrzenia, naostrzyć nóż,  19.2.
- ▶ W razie wątpliwości odwiedzić Autoryzowanego Dealera STIHL.

10.2 Sprawdzanie elementów obsługi

Dźwignia koszenia i dźwignia napędu kół

- ▶ Wyłączyć silnik.
- ▶ Przyciągnąć dźwignię koszenia i dźwignię napędu kół całkowicie w kierunku uchwytu kierującego i puścić.
- ▶ Jeżeli dźwignia koszenia lub dźwignia napędu kół porusza się z trudem lub nie powraca pod wpływem sprężyny do pozycji wyjściowej, nie używać kosiarki i odwiedzić Autoryzowanego Dealera STIHL.

Dźwignia koszenia lub dźwignia napędu kół jest wadliwa.

11 Koszenie trawy kosiarką

11.1 Trzymanie i prowadzenie kosiarki

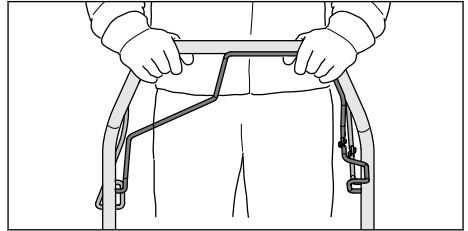

- ▶ Przytrzymywać mocno uchwyt kierujący obiema rękami tak, aby kciuki obejmowały uchwyt kierujący.

11.2 Ustawianie wysokości koszenia

Można ustawić 7 wysokości koszenia:

- 30 mm = pozycja 1
- 40 mm = pozycja 2
- 50 mm = pozycja 3
- 55 mm = pozycja 4
- 65 mm = pozycja 5
- 70 mm = pozycja 6
- 80 mm = pozycja 7

Pozycje te są zaznaczone na kosiarce.

Ustawianie wysokości koszenia

- ▶ Wyłączyć silnik.
- ▶ Nóż nie może się obracać.
- ▶ Ustawić kosiarkę na płaskiej powierzchni.

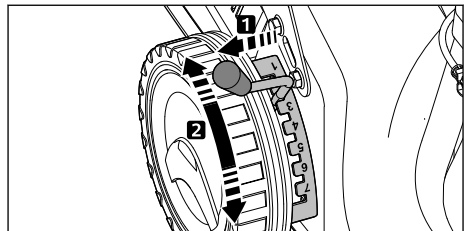

- ▶ Wyciągnąć dźwignię (1) z zagłębienia i ustawić w wybranej pozycji.

11.3 Włączanie i wyłączanie napędu kół

11.3.1 Włączanie napędu kół

- ▶ Ustawić kosiarkę na płaskiej powierzchni.
- ▶ Uruchomić silnik.

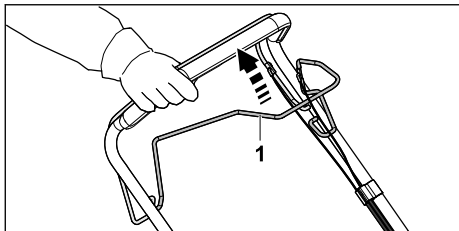

- ▶ Przyciągnąć dźwignię napędu kół (1) całkowicie w kierunku uchwytu kierującego i przytrzymać tak, aby kciuk objął uchwyt kierujący. Kosiarka rusza.

11.3.2 Wyłączanie napędu kół

- ▶ Zwolnić dźwignię napędu kół.
- ▶ Odczekać, aż kosiarka się zatrzyma.

11.4 Koszenie



- ▶ Jeżeli praca odbywa się przy włączonym napędzie kół, jechać kosiarką w sposób kontrolowany do przodu.
- ▶ Jeżeli praca odbywa się przy wyłączonym napędzie kół, przepychać kosiarkę powoli do przodu w sposób kontrolowany.

11.5 Opróżnianie kosza na trawę

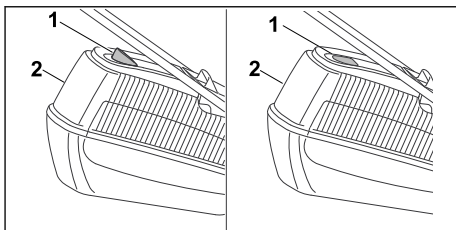

Strumień powietrza wytworzony przez nóż podnosi wskaźnik napelnienia (1). Po napelnieniu się kosza na trawę strumień powietrza ulega zatrzymaniu. Jeżeli strumień powietrza będzie zbyt mały, wskaźnik napelnienia (1) opadnie do położenia spoczynkowego. Wskazuje to na konieczność opróżnienia kosza na trawę (2).

Wskaźnik napelnienia (1) działa w sposób nieograniczony tylko przy optymalnym strumieniu powietrza. Czynniki zewnętrzne, takie jak wilgotna, gęsta lub wysoka trawa, mała wysokość koszenia, zabrudzenie lub podobne czynniki, mogą negatywnie wpłynąć na strumień powietrza i działanie wskaźnika napelnienia (1).

- ▶ Jeżeli wskaźnik napelnienia (1) opadnie do położenia spoczynkowego, opróżnić kosz na trawę (2).
- ▶ Wyłączyć silnik.
- ▶ Zdjąć kosz na trawę (2).

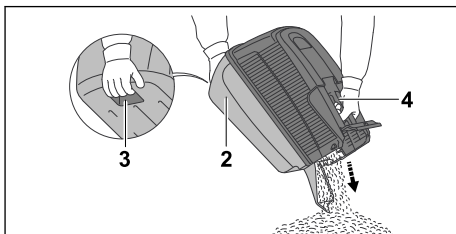

- ▶ Chwycić kosz na trawę (2) za uchwyt (4), a drugą ręką trzymać za tylny uchwyt (3).
- ▶ Opróżnić kosz na trawę (2).
- ▶ Zamocować kosz na trawę (2).

12 Po zakończeniu pracy

12.1 Po zakończeniu pracy

- ▶ Wyłączyć silnik.
- ▶ Jeżeli kosiarka jest wilgotna, pozostawić kosiarkę do wyschnięcia.
- ▶ Należy wyczyścić kosiarkę.

13 Transport

13.1 Transport kosiarki

- ▶ Wyłączyć silnik.
Nóż nie może się obracać.
- ▶ Zdjąć nasadkę świecy zapłonowej.

Przepychanie kosiarki

- ▶ Przepychać kosiarkę powoli do przodu w sposób kontrolowany.

Przenoszenie kosiarki

- ▶ Należy nosić rękawice ochronne z odpornego materiału.
- ▶ Zdjąć kosz na trawę.

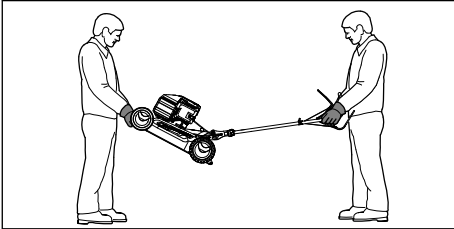

- ▶ Przenoszenie kosiarki z rozłożonym uchwytem kierującym:
 - ▶ Jedna osoba powinna mocno trzymać kosiarkę obiema rękami za obudowę z przodu, a druga – obiema rękami za uchwyt kierujący.
 - ▶ Kosiarkę powinny podnosić lub przenosić dwie osoby.

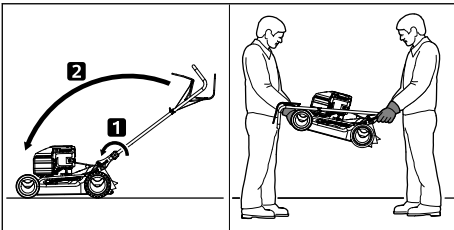

- ▶ Przenoszenie kosiarki ze złożonym uchwytem kierującym:
 - ▶ Złożyć uchwyt kierujący.
 - ▶ Jedna osoba powinna mocno trzymać kosiarkę obiema rękami za obudowę z przodu, a druga – obiema rękami za uchwyt kierujący.
 - ▶ Kosiarkę powinny podnosić lub przenosić dwie osoby.

Transport kosiarki w pojeździe

- ▶ Zabezpieczyć stojącą kosiarkę, aby nie mogła się przewrócić ani przemieścić.

14 Przechowywanie

14.1 Przechowywanie kosiarki

- ▶ Wyłączyć i schłodzić silnik spalinowy.
 - ▶ Zdjąć nasadkę świecy zapłonowej.
 - ▶ Przechowywać kosiarkę w taki sposób, aby spełnić następujące warunki:
 - Kosiarka jest niedostępna dla dzieci.
 - Kosiarka jest czysta i sucha.
 - Kosiarka nie może się przewrócić.
 - Kosiarka nie może się sama stoczyć.
- Jeżeli kosiarka będzie przechowywana przez ponad 3 miesiące:
- ▶ Opróżnić zbiornik paliwa, pozostawiając pracujący silnik.
 - ▶ Złocić wyczyszczenie zbiornika paliwa autorozwozanemu serwisowi STIHL.
 - ▶ Wymienić olej silnikowy w sposób opisany w instrukcji obsługi silnika.
 - ▶ Wykręcić świecę zapłonową.



OSTRZEŻENIE

- Gdy przy zdjętej nasadce świecy zapłonowej zostanie pociągnięty uchwyt linki rozrusznika, iskry mogą wydostać się na zewnątrz. W łatwopalnym lub wybuchowym środowisku iskry mogą być przyczyną pożarów lub eksplozji. Możliwość odniesienia poważnych ran lub śmierci osób oraz wystąpienia szkód materialnych.
 - ▶ Trzymać nasadkę świecy zapłonowej z dala od otworu świecy zapłonowej.
-
- ▶ Kilka razy wyciągać i odprowadzać uchwyt linki rozrusznika.
 - ▶ Wkręcić świecę zapłonową i mocno dokręcić.

15 Czyszczenie

15.1 Ustawianie kosiarki w pozycji pionowej

- ▶ Opróżnić zbiornik paliwa, pozostawiając pracujący silnik.
Silnik się wyłączy.
- ▶ Ustawić kosiarkę na płaskiej powierzchni.
- ▶ Zdjąć kosz na trawę.
- ▶ Ustawić wysokość koszenia w pozycji 1,  11.2.
- ▶ Wyjąć uchwyt linki rozrusznika z zaczepu linki.

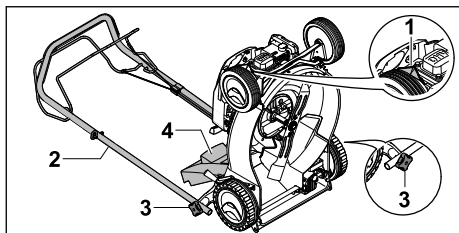

- ▶ Zdjąć nasadkę świecy zapłonowej (1).
- ▶ Przytrzymać mocno uchwyt kierujący (2) i poluzować pokrętkę gwiazdową z nakrętką (3).
- ▶ Położyć uchwyt kierujący (2) do tyłu.
- ▶ Otworzyć i przytrzymać osłonę wyrzutu (4).
- ▶ Odchylić kosiarkę do tyłu.

15.2 Czyszczenie kosiarki

- ▶ Wyłączyć silnik.
- ▶ Pozostawić kosiarkę do ostygnięcia.
- ▶ Zdjąć nasadkę świecy zapłonowej.
- ▶ Wyczyścić kosiarkę wilgotną szmatką.
- ▶ Wyczyścić szczeliny wentylacyjne za pomocą pędzla.
- ▶ Postawić kosiarkę w pozycji pionowej.
- ▶ Obszar wokół noża i nóż wyczyścić patyczkiem, miękką szczotką lub wilgotną szmatką.
- ▶ Założyć nasadkę świecy zapłonowej.

WSKAZÓWKA

- Czyszczenie za pomocą wysokociśnieniowych urządzeń czyszczących lub strumienia wody może spowodować uszkodzenie urządzenia.
 - ▶ Nie należy czyścić urządzenia za pomocą wysokociśnieniowych urządzeń czyszczących ani strumienia wody.

16 Konserwacja

16.1 Okresy międzyobsługowe

Okresy międzyobsługowe zależą od warunków środowiskowych i warunków pracy. Firma STIHL zaleca następujące okresy międzyobsługowe:

Silnik

- ▶ Wykonywać obsługę techniczną silnika w sposób opisany w instrukcji obsługi silnika.

Kosiarka

- ▶ Należy co roku zlecać sprawdzenie kosiarki przez serwis Autoryzowanego Dealera STIHL.

16.2 Wymontowanie i zamontowanie noża

16.2.1 Wymontowanie noża

- ▶ Wyłączyć silnik.

- ▶ Zdjąć nasadkę świecy zapłonowej.
- ▶ Postawić kosiarkę w pozycji pionowej.

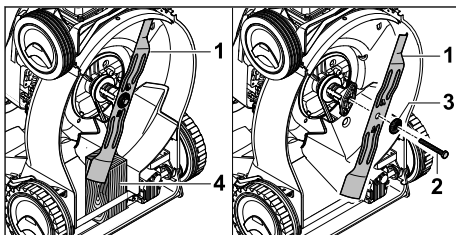

- ▶ Zablokować nóż (1) za pomocą kłoca drewnianego (4).
- ▶ Wykręcić śrubę (2) i wyjąć z podkładką (3).
- ▶ Zdjąć nóż (1).
- ▶ Przekazać do utylizacji śrubę (2) i podkładkę (3).
Podczas montażu noża (1) należy używać nowej śruby i podkładki.

16.2.2 Zamontowanie noża

- ▶ Wyłączyć silnik.
- ▶ Zdjąć nasadkę świecy zapłonowej.
- ▶ Postawić kosiarkę w pozycji pionowej.

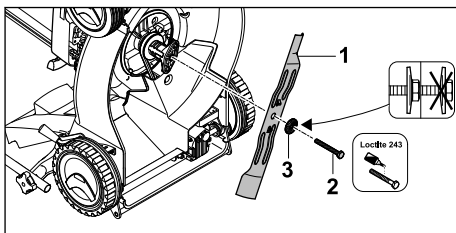

- ▶ Położyć nową podkładkę (3) na nową śrubę (2).
- ▶ Nałożyć preparat do zabezpieczania śrub Loctite 243 na gwint śruby (2).
- ▶ Przyłożyć nóż (1) w taki sposób, aby wypukłości na powierzchni przylegania weszły w wycięcia na nożu (1).
- ▶ Wkręcić śrubę (2) wraz z podkładką (3).

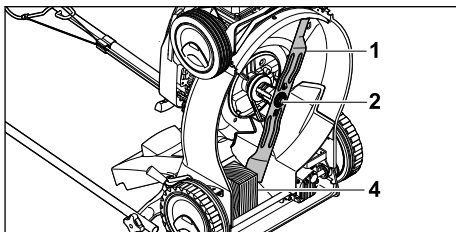

- ▶ Zablokować nóż (1) za pomocą kłoca drewnianego (4).
- ▶ Dokręcić śrubę (2) momentem 65 Nm.

16.3 Ostrzenie i wyważanie noży

Prawidłowe ostrzenie i wyważanie noża wymaga dużej praktyki.

Firma STIHL zaleca, aby ostrzenie i wyważanie noża zlecać autoryzowanemu serwisowi STIHL.



OSTRZEŻENIE

- Krawędzie tnące noża są ostre. Użytkownik może się skaleczyć.
 - ▶ Należy nosić rękawice ochronne z odpornego materiału.
-
- ▶ Wyłączyć silnik.
 - ▶ Zdjąć nasadkę świecy zapłonowej.
 - ▶ Postawić kosiarkę w pozycji pionowej.
 - ▶ Wymontować noże.
 - ▶ Naostriżyć noże. Zachowywać przy tym kąt ostrzenia i chłodzić nóż, 19.2.

Podczas ostrzenia nóż nie może zabarwiać się na niebiesko.

- ▶ Zamontować noże.
- ▶ W razie wątpliwości odwiedzić Autoryzowanego Dealera STIHL.

17 Naprawa

17.1 Naprawa kosiarki

Użytkownik nie może samodzielnie naprawiać kosiarki i noża.

- ▶ Jeżeli nastąpiło uszkodzenie kosiarki lub noża: Nie używać kosiarki lub noża i odwiedzić Autoryzowanego Dealera STIHL.
- ▶ Jeżeli tabliczki informacyjne są nieczytelne lub uszkodzone: Zlecić Autoryzowanemu Dealerowi STIHL wymianę tabliczek informacyjnych.

18 Rozwiązywanie problemów

18.1 Usuwanie usterek kosiarki

Usterka	Przyczyna	Usunięcie usterki
Nie można uruchomić silnika.	Dźwignia koszenia nie została przyciągnięta.	▶ Uruchamiać silnik w sposób opisany w niniejszej instrukcji obsługi.
	Zbiornik paliwa jest pusty.	▶ Zatankować kosiarkę.
	Niedrożny przewód paliwowy.	▶ Odwiedzić autoryzowanego Dealera STIHL.
	Paliwo w zbiorniku zabrudzone, stare lub złej jakości.	▶ Stosować świeże paliwo dobrej jakości (benzynę bezołowiową).
	Zanieczyszczony filtr powietrza.	▶ Wyczyścić lub wymienić filtr powietrza zgodnie z opisem w instrukcji obsługi silnika.
	Nasadka świecy zapłonowej zdjęta ze świecy lub przewód wysokiego napięcia niewłaściwie zamocowany do nasadki.	▶ Założyć nasadkę świecy zapłonowej. ▶ Sprawdzić połączenie między przewodem wysokiego napięcia a nasadką.
	Zakopcona lub uszkodzona świeca zapłonowa, niewłaściwy odstęp elektrod.	▶ Oczyszczyć lub wymienić świecę zapłonową. ▶ Wyregulować odstęp elektrod.
	Opór noża jest zbyt duży.	▶ Ustawić większą wysokość koszenia. ▶ Uruchamiać silnik w niższej trawie.
Silnik uruchamia się z trudnością lub jego moc się zmniejsza.	Niedrożna obudowa kosiarki.	Wyczyścić kosiarkę.
	Zbyt nisko ustawiona wysokość koszenia lub zbyt duża prędkość posuwania się.	Dostosować wysokość koszenia lub zmniejszyć prędkość koszenia.
	W zbiorniku paliwa i gaźniku jest woda lub gaźnik jest niedrożny.	Opróżnić zbiornik paliwa, oczyścić przewód paliwowy i gaźnik.
	Zbiornik paliwa jest zabrudzony.	Odwiedzić autoryzowanego Dealera STIHL.
	Zanieczyszczony filtr powietrza.	Wyczyścić lub wymienić filtr powietrza zgodnie z opisem w instrukcji obsługi silnika.

Usterka	Przyczyna	Usunięcie usterki
Silnik mocno się nagrzewa.	Zakopcona świeca zapłonowa.	Oczyszczyć lub wymienić świecę zapłonową.
	Zbyt niski poziom oleju silnikowego.	Wlać olej silnikowy lub go wymieniać w sposób opisany w instrukcji obsługi silnika.
	Zanieczyszczone żebra chłodzące.	Wyczyścić kosiarkę.
Kosiarka mocno wibruje.	Uszkodzony nóż.	Wymienić nóż.
	Nóż nie jest prawidłowo zamontowany.	Zamontować nóż.
Trawa nie jest równomiernie koszona.	Stępiony lub zużyty nóż.	Naostrzyć lub wymienić nóż.

19 Dane techniczne

19.1 Kosiarki STIHL RM 248.2 T, RM 253.2 T

- Typ silnika:
 - RM 248.2 T: STIHL EVC 200
 - RM 253.2 T: STIHL EVC 200
- Pojemność skokowa:
 - RM 248.2 T: 139 cm³
 - RM 253.2 T: 139 cm³
- Moc:
 - RM 248.2 T: 2,1 kW (2,8 KM) przy 2800/min
 - RM 253.2 T: 2,1 kW (2,8 KM) przy 2800/min
- Prędkość obrotowa:
 - RM 248.2 T: 2800 obr/min
 - RM 253.2 T: 2800 obr/min
- Maksymalna pojemność zbiornika paliwa: 900 cm³ (0,9 l)
- Ciężar:
 - RM 248.2 T: 28 kg
 - RM 253.2 T: 29 kg
- Maksymalna pojemność kosza na trawę: 55 l
- Szerokość koszenia:
 - RM 248.2 T: 46 cm
 - RM 253.2 T: 51 cm

19.2 Nóż

- Minimalna grubość a: 2,0 mm
- Minimalna szerokość b: 55 mm
- Kąt ostrzenia c: 30°

19.3 Poziomy hałas i poziomy wibracji

RM 248.2 T

Niepewność pomiarowa K dla poziomu ciśnienia akustycznego wynosi 2 dB(A). Niepewność pomiarowa K dla gwarantowanego poziomu mocy akustycznej wynosi 1,2 dB(A). Niepewność

pomiarowa K dla poziomów wibracji wynosi 1,40 m/s².

- Poziom ciśnienia akustycznego L_{pA} zmierzony według EN ISO 5395-2: 80 dB(A)
- Gwarantowany poziom mocy akustycznej L_{WA}d zmierzony według dyrektywy 2000/14/EC / S.I. 2001/1701: 94 dB(A)
- Poziom wibracji a_{hV} uchwytu kierującego, zmierzony według EN ISO 5395-2: 2,80 m/s²

RM 253.2 T

Niepewność pomiarowa K dla poziomu ciśnienia akustycznego wynosi 2 dB(A). Niepewność pomiarowa K dla gwarantowanego poziomu mocy akustycznej wynosi 1,4 dB(A). Niepewność pomiarowa K dla poziomu wibracji wynosi 2,2 m/s².

- Poziom ciśnienia akustycznego L_{pA} zmierzony według EN ISO 5395-2: 84 dB(A)
- Gwarantowany poziom mocy akustycznej L_{WA}d zmierzony według dyrektywy 2000/14/EC / S.I. 2001/1701: 97 dB(A)
- Poziom wibracji a_{hV} uchwytu kierującego, zmierzony według EN ISO 5395-2: 5,50 m/s²

Informacje na temat spełnienia wymagań dyrektywy 2002/44/EC dotyczącej wibracji i instrumentu ustawowego S.I. 2005/1093 zamieszczono na stronie: www.stihl.com/vib.

19.4 REACH

Rozporządzenie REACH jest unijnym rozporządzeniem w sprawie rejestracji, oceny, udzielania zezwoleń i stosowanych ograniczeń w zakresie chemikaliów.

Informacje dotyczące zgodności z rozporządzeniem REACH znajdują się pod adresem: www.stihl.com/reach.

20 Części zamienne i akcesoria

20.1 Części zamienne i akcesoria

STIHL Symbole te oznaczają oryginalne części zamienne i akcesoria marki STIHL.

Firma STIHL zaleca używanie oryginalnych części zamiennych i akcesoriów STIHL.

Mimo nieustannej obserwacji rynku firma STIHL nie jest w stanie ocenić niezawodności, bezpieczeństwa i przydatności części zamiennych i akcesoriów innych producentów i dlatego nie może ręczyć za ich używanie.

Oryginalne części zamienne i akcesoria STIHL można nabyć u dealerów STIHL.

20.2 Ważne części zamienne

Firma STIHL nie ponosi żadnej odpowiedzialności za szkody materialne i uszkodzenia ciała wynikające ze stosowania niedozwolonych akcesoriów lub części zamiennych.

- Nóż RM 248 T: 6350 702 0103
- Nóż RM 253 T: 6371 702 0102
- Śruba noża: 9008 319 9028
- Podkładka: 0000 702 6600

21 Utylizacja

21.1 Utylizacja kosiarki

Informacje na temat utylizacji można uzyskać w lokalnych urzędach lub u Autoryzowanych Dealerów STIHL.

Niewłaściwa utylizacja może spowodować pogorszenie zdrowia i zanieczyszczenie środowiska.

- ▶ Produkty STIHL wraz z opakowaniem należy przekazać do odpowiedniego punktu zbiórki odpadów w celu poddania ich recyklingowi zgodnie z lokalnymi przepisami.
- ▶ Nie wolno utylizować z odpadami komunalnymi.

22 Deklaracja zgodności UE

22.1 Kosiarki STIHL RM 248.2 T, RM 253.2 T

STIHL Tirol GmbH
Hans Peter Stihl-Straße 5
6336 Langkampfen

Austria

oświadcza na własną odpowiedzialność, że

- Rodzaj: kosiarka
- Producent: STIHL
- Typ: RM 248.2 T, 253.2 T
- Szerokość koszenia:
 - RM 248.2 T: 46 cm
 - RM 253.2 T: 51 cm
- Nr identyfikacji serii:
 - RM 248.2 T: 6350
 - RM 253.2 T: 6371

spełniają wymagania odnośnych przepisów dyrektyw 2000/14/EC, 2006/42/EC, 2014/30/EU oraz 2011/65/EU i zostały skonstruowane oraz wyprodukowane zgodnie z obowiązującymi w dniu produkcji wersjami następujących norm: EN ISO 5395-1, EN ISO 5395-2 i EN ISO 14982.

Jednostka certyfikująca:
TÜV Rheinland LGA Products GmbH
Tillystraße 2
90431 Nürnberg, DE

W celu ustalenia zmierzonego i gwarantowanego poziomu mocy akustycznej postępowano zgodnie z dyrektywą 2000/14/EC, załącznik VIII.

- Zmierzony poziom mocy akustycznej RM 248.2 T: 93,2 dB(A)
- Gwarantowany poziom mocy akustycznej RM 248.2 T: 94 dB(A)
- Zmierzony poziom mocy akustycznej RM 253.2 T: 96,0 dB(A)
- Gwarantowany poziom mocy akustycznej RM 253.2 T: 97 dB(A)

Dokumentacja techniczna jest przechowywana w firmie STIHL Tirol GmbH.

Rok produkcji i numer maszyny podano na kosiarce.

Langkampfen, 02.07.2021 r.

STIHL Tirol GmbH

wz. 

Matthias Fleischer, kierownik Działu Badawczo-Rozwojowego

wz. 

Sven Zimmermann, kierownik Działu Jakości

23 Deklaracja zgodności UKCA

23.1 Kosiarki STIHL RM 248.2 T, RM 253.2 T

STIHL Tirol GmbH
Hans Peter Stihl-Straße 5
6336 Langkampfen

Austria

oświadcza na własną odpowiedzialność, że

- Rodzaj: kosiarka
- Producent: STIHL
- Typ: RM 248.2 T, 253.2 T
- Szerokość koszenia:
 - RM 248.2 T: 46 cm
 - RM 253.2 T: 51 cm
- Nr identyfikacji serii:
 - RM 248.2 T: 6350
 - RM 253.2 T: 6371

spełnia wymagania odnośnych przepisów Zjednoczonego Królestwa Wielkiej Brytanii i Irlandii Północnej: Noise Emission in the Environment by Equipment for use Outdoors Regulations 2001, Supply of Machinery (Safety) Regulations 2008, Electromagnetic Compatibility Regulations 2016 oraz The Restriction of the Use of Certain Hazardous Substances in Electronic Equipment Regulations 2012 i została skonstruowana oraz wyprodukowana zgodnie z obowiązującymi w dniu produkcji wersjami następujących norm: EN ISO 5395-1, EN ISO 5395-2, EN ISO 14982.

Jednostka certyfikująca:

TUV Rheinland UK LTD
1011 Stratford Road
Solihull, B90 4BN

W celu ustalenia zmierzonego i gwarantowanego poziomu mocy akustycznej postępowano zgodnie z rozporządzeniem Zjednoczonego Królestwa Wielkiej Brytanii i Irlandii Północnej: Noise Emission in the Environment by Equipment for use Outdoors Regulations 2001, Schedule 11.

- Zmierzony poziom mocy akustycznej
RM 248.2 T: 93,2 dB(A)
- Gwarantowany poziom mocy akustycznej
RM 248.2 T: 94 dB(A)
- Zmierzony poziom mocy akustycznej
RM 253.2 T: 96 dB(A)
- Gwarantowany poziom mocy akustycznej
RM 253.2 T: 97 dB(A)

Dokumentacja techniczna jest przechowywana w firmie STIHL Tirol GmbH.

Rok produkcji i numer maszyny podano na kosiarce.

Langkampfen, 01.07.2022 r.

STIHL Tirol GmbH

wz. 

Matthias Fleischer, kierownik Działu Badawczo-Rozwojowego

wz. 

Sven Zimmermann, kierownik Działu Jakości

Sisukord

1	Eessõna.....	356
2	Informatsioon käesoleva kasutusjuhendi kohta.....	357
3	Ülevaade.....	357
4	Ohutusjuhised.....	358
5	Muruniiduki kasutusvalmis seadmine.....	363
6	Muruniiduki kokkupanemine.....	363
7	Muruniiduki tankimine.....	364
8	Muruniiduki seadistamine kasutajale.....	365
9	Mootori käivitamine ja seiskamine.....	365
10	Muruniiduki kontrollimine.....	365
11	Muruniidukiga töötamine.....	366
12	Pärast tööd.....	367
13	Transportimine.....	367
14	Säilitamine.....	368
15	Puhastamine.....	368
16	Hooldamine.....	369
17	Remontimine.....	370
18	Rikete kõrvaldamine.....	370
19	Tehnilised andmed.....	371
20	Varuosad ja tarvikud.....	371
21	Utiliseerimine.....	371
22	EL vastavusdeklaratsioon.....	372
23	UKCA vastavusdeklaratsioon.....	372

1 Eessõna

Austatud Klient!

Meil on hea meel, et otsustasite STIHLi kasuks. Me töötame välja ja valmistamine oma tooteid tippkvaliteedis vastavalt klientide vajadustele. Nii tekivad kõrge töökindlusega tooted ka äärmuslikul koormamisel.

STIHL tähistab tippkvaliteeti ka teeninduses. Meie spetsialiseeritud poed tagavad kompetentse nõustamise ja juhendamise ning igakülgse tehnilise teeninduse.

STIHL on pühendunud jätkusuutlikule ja vastutustundlikule loodusega ümberkäimisele. Käesolev kasutusjuhend aitab Teil STIHLi toodet pika kasutusea jooksul ohutult ja keskkonnasõbralikult kasutada.

Me täname Teid usalduse eest ja soovime Teile oma STIHLi toote meeldivat kasutamist.

N. S. Stihl

Dr Nikolas Stihl

TÄHTSI! LUGEGE ENNE KASUTAMIST LÄBI JA HOIDKE ALLES.

2 Informatsioon käesoleva kasutusjuhendi kohta

2.1 Kehtivad dokumendid

Käesolev kasutusjuhend on EÜ direktiivi 2006/42/EC mõistes tootja originaalkasutusjuhendi tõlge.

Kehtivad kohalikud ohutusnõuded.

- ▶ Lisaks sellele kasutusjuhendile lugege läbi ja tehke endale selgeks ning hoidke alles järgmised dokumendid:
 - STIHL EVC 200.3 mootori kasutusjuhend.

2.2 Hoiatusjuhiste tähistus tekstis

! OHT!

- Juhis viitab ohtudele, mis põhjustavad raskeid vigastusi või surma.
 - ▶ Nimetatud meetmed suudavad raskeid vigastusi või surma vältida.

! HOIATUS

- Juhis viitab ohtudele, mis **võivad** raskeid vigastusi või surma põhjustada.
 - ▶ Nimetatud meetmed suudavad raskeid vigastusi või surma vältida.

JUHIS

- Juhis viitab ohtudele, mis võivad materiaalselt kahju põhjustada.
 - ▶ Nimetatud meetmed suudavad materiaalselt kahju vältida.

2.3 Sümbolid tekstis

 Antud sümbol viitab ühele peatükile käesolevas kasutusjuhendis.

3 Ülevaade

3.1 muruniiduk

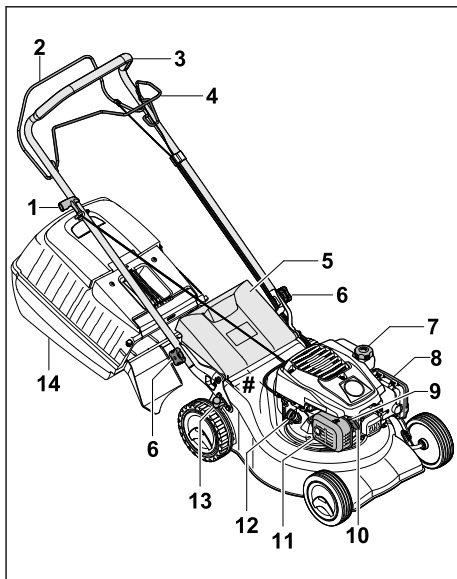

1 Käivituskäepide

Käivituskäepide on mootori käivitamiseks.

2 Niitmise lülitushoob

Niitmise lülitushoob käivitab ja seiskab mootori.

3 Juhtraud

Juhtraud on ette nähtud muruniiduki hoidmiseks, juhtimiseks ja teisaldamiseks.

4 Veoajami lülitushoob

Veoajami lülitushoob lülitab veoajami sisse ja välja.

5 Väljaviskeava luuk

Väljaviskeava luuk sulgeb väljaviskekanali.

6 Käepideme tähtmutter

Käepideme tähtmutter fikseerib juhtraua muruniiduki külge.

- 7 Kütusepaagi sulgurkork**
Kütusepaagi sulgurkork sulgeb kütusetäi-teava.
- 8 Filtrikate**
Filtrikate katab õhufiltrit.
- 9 Süüteküünal**
Süüteküünal süütab mootoris kütuseõhusegu.
- 10 Süüteküünla pistik**
Süüteküünla pistik ühendab süütejhtme süüteküünlaga.
- 11 Mürasummuti**
Mürasummuti vähendab muruniiduki müraemissiooni.
- 12 Mootoriõli sulgurkork**
Mootoriõli sulgurkork sulgeb mootoriõli täiteava.
- 13 Hoob**
Hoovaga reguleeritakse niitmiskõrgust.
- 14 Murukogumiskorb**
Murukogumiskorb kogub niidetud muru kokku.

Võimsussilt masina numbriga

3.2 Sümbolid

Sümbolid võivad paikneda muruniidukil ning neil on alljärgnevad tähendused:



Toodete mürataseme omavahelist võrdlemist võimaldav tagatud mürataseme direktiivi 2000/14/EC järgi ühikutes dB(A).



See sümbol tähistab kütusepaagi sulgurkorki.



See sümbol tähistab mootoriõli sulgurkorki.



Mootori käivitamine/seiskamine.



Lülitage veoajam sisse.

4 Ohutusjuhised

4.1 Hoiatussümbolid

Muruniidukil olevatel hoiatussümbolitel on järgmised tähendused.



Järgige ohutusjuhiseid ja nende meetmeid.



Lugege kasutusjuhend läbi, tehke see endale selgeks ja hoidke alles.



Järgige ohutusjuhiseid ülespaiskuvate esemete ja vastavate meetmete kohta.



Ärge puudutage pöörlevat tera.



Võtke süüteküünla pistik tööpauside, transportimise, hoiustamise, hooldamise ja remontimise ajaks välja.



Hoidke ohutut vahet.

4.2 Ettenähtud kasutamine

Muruniiduk STIHL RM 248 T või RM 253 T on ette nähtud kuiva rohu niitmiseks.

▲ HOIATUS

- Kui muruniidukit ei kasutata sihipäraselt, võivad inimesed vigastada või surma saada ning tekkida võib varaline kahju.
 - ▶ Kasutage muruniidukit nii, nagu on selles kasutusjuhendis ja mootori kasutusjuhendis kirjeldatud.

4.3 Nõuded kasutajale

▲ HOIATUS

- Kasutajad, kes pole juhiseid saanud, ei mõista ega suuda hinnata muruniidukist lähtuvaid ohte. Kasutajat või kõrvalisi isikuid võidakse raskelt või surmavalt vigastada.
 - ▶ Lugege kasutusjuhend läbi, tehke see endale selgeks ja hoidke alles.
- ▶ Kui annate muruniiduki teisele inimesele edasi: andke kaasa muruniiduki ja mootori kasutusjuhend.
- ▶ Veenduge, et kasutaja täidab alljärgnevaid nõudeid.
 - Kasutaja on puhanud.
 - Kasutaja on füüsiliselt, sensoorselt ja vaimselt võimeline muruniidukit käsitsema ning sellega töötama. Kui kasutaja on füüsiliselt, tunnetuslikult või vaimselt piiratud, võib kasutaja sellega töötada ainult järelevalve all või vastutava isiku juhendamisel.

- Kasutaja suudab mõista ning hinnata muruniidukiga seotud ohte.
 - Kasutaja on teadlik, et ta vastutab õnnetuste ja kahjustuste eest.
 - Kasutaja on täisealine või läbib järelevalve all koolitust mingil kutsealal konkreetse riigis kehtivate eeskirjade kohaselt.
 - Kasutaja on enne muruniiduki esmakordset kasutamist saanud juhised ettevõtte STIHL müügiesindusest või asjatundjalt.
 - Kasutaja ei ole alkoholi, ravimite või narkootikumide mõju all.
- ▶ Kahtluse korral pöörduge STIHL müügiesinduse poole.

4.4 Riietus ja varustus

▲ HOIATUS

- Töö ajal võivad esemed suure kiirusega üles paiskuda. Kasutaja võib vigastada saada.
 - ▶ Kandke pikki, vastupidavast materjalist pükse.
- Töö tekitab müra. Müra võib kuulmist kahjustada.
 - ▶ Kandke kuulmiskaitset.
- Töö ajal võidakse tolmu üles keerutada. Sisse hingatud tolm võib kahjustada tervist ja põhjustada allergilisi reaktsioone.
 - ▶ Tolmu üleskeerutamise korral: Kandke tolmutukaitset.
- Ebasobivad riided võivad puude, põõsaste ja muruniiduki külge kinni jääda. Sobivate riietete kasutajad võivad saada raskelt vigastada.
 - ▶ Kandke liibuvaid riideid.
 - ▶ Võtke sallid ja ehted ära.
- Puhastamise, hooldamise või transportimise ajal võib kasutaja teraga kokku puutuda. Kasutaja võib vigastada saada.
 - ▶ Kandke vastupidavast materjalist kaitsekin-daid.
 - ▶ Kandke tugevaid, kinniseid jalatseid, millel on sügava mustri-ga tallad.
- Kasutaja võib ebasobivate jalatsite tõttu libastuda. Kasutaja võib vigastada saada.
- Tera teritamise ajal võivad materjaliosakesed eemale paiskuda. Kasutaja võib vigastada saada.
 - ▶ Kandke tihedalt vastu nägu asetsevaid kaitseprille. Sobivad kaitseprillid on läbinud standardile EN 166 või riiklikele eeskirjadele vastava kontrolli ja on poodides vastavalt tähistatud.
 - ▶ Kandke vastupidavast materjalist kaitsekin-daid.

4.5 Tööala ja keskkond

▲ HOIATUS

- Kõrvalised isikud, lapsed ja loomad ei mõista ega suuda hinnata muruniidukiga ja ülespaiskuvate esemetega seotud ohte. Kõrvalised isikud, lapsed ja loomad võivad raskelt vigastada või surma saada, samuti võib tekkida materiaalne kahju.



- ▶ Hoidke kõrvalised isikud, lapsed ja loomad tööalast eemal.

- ▶ Hoidke esemetest piisavale kaugusele.
- ▶ Ärge jätkke muruniidukit järelevalveta.
- ▶ Veenduge, et lapsed ei saaks muruniidukiga mängida.
- Kui mootor töötab, liiguvad kuumad heitgaasid mürasummutist välja. Kuumad heitgaasid võivad kergesti süttivad materjalid põlema panna ja tulekahju tekitada.
 - ▶ Hoidke heitgaasijuga kergesti süttivatest materjalidest eemale.

4.6 Ohutusnõuetele vastav seisund

4.6.1 Muruniiduk

- Muruniiduk on ohutusnõuetele vastavas olekus, kui täidetud on alljärgnevad tingimused.
- Muruniiduk on kahjustamata.
 - Muruniidukist ei leki bensiini.
 - Kütusepaagi sulgurkork on kinni.
 - Muruniidukist ei leki mootoriõli.
 - Mootoriõli sulgurkork on kinni.
 - Muruniiduk on puhas.
 - Juhtseadised toimivad ja on muutmata.
 - Kui niidetakse ning niidetud rohi kogutakse murukogumiskorvi: murukogumiskorv on õigesti kinnitatud.
 - Kui niidetakse ning niidetud rohi visatakse tagant välja: murukogumiskorv on eemaldatud ja väljaviskeava luuk on suletud.
 - Tera on õigesti paigaldatud.
 - Paigaldatud on selle muruniiduki jaoks ettenähtud ettevõtte STIHL originaalvarvikud.
 - Tarvikud on õigesti paigaldatud.
 - Vedrumehhanismid ei ole kahjustatud ning on töokorras.
 - Niitmise lukustushoova vabastamisel lülitub mootor välja.

▲ HOIATUS



- Ohutusnõuetele mittevastavas seisukorras konstruktsioonielemendid ei pruugi enam õigesti toimida ning ohutusseadised ei pruugi oma ülesannet täita ja kütust võib välja tulla.

Inimesed võivad saada raskelt vigastada või surma.

- ▶ Töötage kahjustamata muruniidukiga.
- ▶ Kui muruniidukist lekib bensiini: ärge töötage muruniidukiga ja pöörduge ettevõtte STIHL müügiesindusse.
- ▶ Sulgege kütusepaagi sulgurkork.
- ▶ Kui muruniidukist lekib mootoriõli: ärge töötage muruniidukiga ja pöörduge ettevõtte STIHL müügiesindusse.
- ▶ Sulgege mootoriõli sulgurkork.
- ▶ Kui muruniiduk on määrdunud: puhastage muruniiduk.
- ▶ Muruniidukit ja selle ohutussüsteeme ei tohi manipuleerida.
- ▶ Keelatud on muruniiduki manipulatsioon, mis muudab mootori võimsust või pöörlemiskiirust.
- ▶ Kui juhtseadised ei toimi: ärge töötage muruniidukiga.
- ▶ Vedrumehhanismid võivad salvestatud energiat ära anda.
- ▶ Kui niidetakse ning niidetud rohi kogutakse murukogumiskorvi: Kinnitage murukogumiskorv sellisel, nagu on selles kasutusjuhendis kirjeldatud.
- ▶ Paigaldage selle muruniiduki jaoks ettenähtud ettevõtte STIHL originaaltarvikuid.
- ▶ Paigaldage tera sellisel, nagu on selles kasutusjuhendis kirjeldatud.
- ▶ Paigaldage tarvikud sellisel, nagu on selles kasutusjuhendis ja tarviku kasutusjuhendis kirjeldatud.
- ▶ Ärge pistke esemeid muruniiduki avadesse.
- ▶ Vahetage kulunud või kahjustatud sildid välja.
- ▶ Kahtluse korral võtke ühendust ettevõtte STIHL müügiesindusega.

4.6.2 Tera

Tera vastab ohutusnõuetele, kui täidetud on alljärgnevad tingimused.

- Tera ja komponendid on kahjustamata.
- Tera pole deformeerunud.
- Tera on õigesti paigaldatud.
- Tera on õigesti teritatud.
- Teral pole töötlemisjääke.
- Tera on õigesti tasakaalustatud.
- Tera ei ole lubatust õhem ega kitsam,  19.2.
- Teritusnurk on õige,  19.2.

▲ HOIATUS

- Kui tera ei vasta ohutusnõuetele, võivad tera küljest osad lahti tulla ja eemale paiskuda. Inimesed võivad raskelt vigastada saada.

- ▶ Töötage kahjustama teraga ja kahjustamata lisaseadmetega.
- ▶ Paigaldage tera õigesti.
- ▶ Teritage tera õigesti.
- ▶ Kui tera on lubatust õhem või kitsam: vahetage tera välja.
- ▶ Laske tera ettevõtte STIHL müügiesinduses tasakaalustada.
- ▶ Kahtluse korral pöörduge STIHL müügiesinduse poole.

4.7 Kütus ja tankimine

▲ HOIATUS

- Selle muruniiduki puhul kasutatakse kütusena bensiini. Bensiin on ülimalt tuleohtlik. Kui bensiin puutub kokku lahtise tule või kuumade esemetega, võib bensiin vallandada tulekahjusid või plahvatusi. Inimesed võivad saada raskelt vigastada või surma ja tekkida võib materiaalne kahju.
 - ▶ Kaitske bensiini kuumuse ja tule eest.
 - ▶ Ärge ajage bensiini maha.
 - ▶ Kui bensiini on maha aetud: pühkige bensiini lapiga ära; püüdke mootorit käivitada alles siis, kui esimesed muruniiduki osad on kuivad.
 - ▶ Ärge suitsetage!
 - ▶ Ärge tankige tule lähedal.
 - ▶ Enne tankimist lülitage mootor välja ja laske jahtuda.
 - ▶ Kui paak tuleb tühjendada: tehke seda õues.
 - ▶ Käivitage mootor tankimise kohast vähemalt 3 m eemal.
 - ▶ Ärge kunagi hoidke muruniidukit hoones, kui paagis on bensiini.
- Sissehingatud bensiiniaurud võivad isikuid mürgitada.
 - ▶ Ärge hingake bensiiniaure sisse.
 - ▶ Tankige hästi ventileeritud kohas.
- Muruniiduk kuumeneb töö ajal. Bensiin paisub ja kütusepaagis võib tekkida ülerõhk. Kui kütusepaagi sulgurkork lahti teha, võib bensiini välja pritsida. Väljapritsv bensiin võib süttida. Kasutaja võib raskelt vigastada saada.
 - ▶ Kõigepealt laske muruniidukil maha jahtuda ja alles siis avage kütusepaagi sulgurkork.
- Bensiiniga kokku saanud riietus on kergesti süttiv. Inimesed võivad saada raskelt vigastada või surma ja tekkida võib materiaalne kahju.
 - ▶ Kui riietus saab bensiiniga kokku: vahetage riideid.
- Bensiin võib keskkonda ohustada.
 - ▶ Ärge ajage kütust maha.

- ▶ Utiliseerige bensiin nõuetele vastavalt ja keskkonnasäästlikult.
- Bensiini sattumine nahale või silma võib nahka või silmi ärritada.
 - ▶ Vältige bensiiniga kokkupuutumist.
 - ▶ Nahale sattumisel: peske kokkupuutunud kohta rohke vee ja seebiga.
 - ▶ Silma sattumisel: loputage silmi vähemalt 15 minutit rohke veega ja pöörduge arsti poole.
- Muruniiduki süütesüsteem tekitab sädemeid. Sädemed võivad välja paiskuda ja tuleohtlikus või plahvatusohtlikus keskkonnas tulekahjusid ning plahvatusi põhjustada. Inimesed võivad saada raskelt vigastada või surma ja tekkida võib materiaalne kahju.
 - ▶ Kasutage ainult neid süüteküünlaid, mida on kirjeldatud mootori kasutusjuhendis.
 - ▶ Keerake süüteküünlasse sisse ja korralikult kinni.
 - ▶ Asetage süüteküünla pistik korralikult oma kohale.
- Kui muruniidukit tangitakse mootori jaoks sobimatu bensiiniga, võib see muruniidukit kahjustada.
 - ▶ Kasutage värsket pliivaba kvaliteetkütust.
 - ▶ järgige mootori kasutusjuhendis toodud juhiseid.

4.8 Töötamine

▲ HOIATUS

- Kui kasutaja ei käivita mootorit õigesti, võib ta kontrolli muruniiduki üle kaotada. Kasutaja võib raskelt vigastada saada.
 - ▶ Käivitage mootor selles kasutusjuhendis kirjeldatud viisil.
- Teatud olukordades ei suuda kasutaja enam keskendunult töötada. Kasutaja võib komis-tada, kukkuda ja raskelt vigastada saada.
 - ▶ Töötage rahulikult ja kaalutletult.
 - ▶ Niitke ainult hea nähtavuse korral. Kui valgusolud ja nähtavus on halvad, ärge muruniidukiga töötage.
 - ▶ Kasutage muruniidukit üksinda.
 - ▶ Jälgige takistusi.
 - ▶ Ärge kallutage muruniidukit.
 - ▶ Seiske töötades pinnal püsti ja hoidke tasa-kaalu.
 - ▶ Väsimuse korral: tehke töötades paus.
 - ▶ Kallakul niitmisel: niitke kallakuga risti.
 - ▶ Ärge töötage üle 25° (46,6%) kaldega kallakutel.
 - ▶ Kasutage muruniidukit eriti ettevaatlikult, kui töötate kallakute, astangute, kraavide, jäät-mehoidlate ja tiikide lähedal.
- ▶ Tööaega plaanides vältige pikema aja vältel mõjuvaid suuri koormusi.
- Kui mootor töötab, eraldab seade mürgiseid heitgaase. Sissehingatud heitgaasid võivad isikuid mürgitada.
 - ▶ Ärge hingake heitgaase sisse.
 - ▶ Töötage muruniidukiga hästi ventileeritud kohas.
 - ▶ Halva enesetunde, peavalu, nägemis- ja kuulmishäirete või peapöörituse korral: lõpetage töötamine ja pöörduge arsti poole.
- Kui kasutaja kannab kuulmiskaitset ja mootor töötab, suudab kasutaja helisid piiratult kuulda ja hinnata.
 - ▶ Töötage rahulikult ja kaalutletult.
- Muruniidukil on mootori pidurdamiseadis.
 - ▶ Mootor ja tera jäävad kolme sekundi jooksul pärast muruniiduki lülitushoovast lahtilask-mist seisma.
- Pöörlev tera võib kasutajale löikevigastusi põhjustada. Kasutaja võib raskelt vigastada saada.
 - ▶ Tõmmake süüteküünla pistik välja.



- ▶ Ärge puudutage pöörlevat tera.
- ▶ Kui mõni ese on tera blokeeritud: jätke mootor seisma. Alles seejärel võib eseme eemaldada.

- Kui töötamisel ei kasutata veoajamit, võib veoajam tahtmatult sisse lülituda ja muruniiduk liikuma hakata. Inimesed võivad raskelt vigastada saada ja tekkida võib materiaalne kahju.
 - ▶ Rakendage veoajami lülitushooba ainult siis, kui soovite sõiduajamit sisse lülitada.
- Kui muruniiduk muutub töö ajal või hakkab ebatavaliselt käituma, ei pruugi muruniiduk enam olla ohutus seisukorras. Inimesed võivad raskelt vigastada saada ja tekkida võib materiaalne kahju.
 - ▶ Lõpetage töötamine ja pöörduge ettevõtte STIHL müügiesindusse.
- Töö ajal võib muruniiduk vibratsiooni tekitada.
 - ▶ Kandke kaitsekindaid.
 - ▶ Tehke töö käigus pause.
 - ▶ Kui tekivad vereringehäirete sümptomid: pöörduge arsti poole.
- Jälgige niidupinda ja takistusi. Kui tera tabab töö ajal mõnda eset, võib see või selle osad suurel kiirusel välja paiskuda. Inimesed võivad saada vigastada ja tekkida võib materiaalne kahju.
 - ▶ Eemaldage tööpiirkonnast võõresemed, nagu nt kivid, tokid, traadid, mänguasjad või muud võõrkehad.



Märgistage peidus olevad esemed, mida ei saa eemaldada.

- Kui niitmise lülitushoob lahti lasta, pöörleb tera veel lühikese aja jooksul edasi. Inimesed võivad raskelt vigastada saada.



- ▶ Oodake, kuni tera on pöörlemise lõpetanud.
- ▶ Võtke murukogumiskorb alles siis ära, kui tera enam ei pöörle.
- Kui pöörlev tera tabab mõnda kõva eset, võivad tekkida sädemed. Sädemed võivad tuleohtlikus keskkonnas põhjustada tulekahjusid. Inimesed võivad saada raskelt vigastada või surma ja tekkida võib materiaalne kahju.
 - ▶ Ärge töötage tuleohtlikus keskkonnas.
- Kui muruniiduk asetatakse järsakutele, võib see ootamatult sealt minema liikuda. Inimesed võivad saada vigastada ja tekkida võib materiaalne kahju.
 - ▶ Laske muruniidukist ainult siis lahti, kui see seisab tasasel pinnal ega hakka sealt iseenesest minema liikuma.
- Kui esemed kinnitatakse juhtraua külge, võib muruniiduk lisaraskuse tõttu ümber minna. Inimesed võivad saada vigastada ja tekkida võib materiaalne kahju.
 - ▶ Ärge kinnitage juhtraua külge ühtegi eset.

▲ OHT!

- Kui töötada pinge all olevate juhtmete läheduses, võib tera pinge all olevate juhtmetega kokku puutuda ja neid kahjustada. Kasutaja võib raskelt vigastada või surma saada.
 - ▶ Ärge töötage pinge all olevate juhtmete läheduses.
- Äikese ajal töötades võib kasutaja saada piksetabamuse. Kasutaja võib raskelt vigastada või surma saada.
 - ▶ Äikese ajal: ärge töötage.
- Vihmaga töötamisel võib kasutaja ebasobivate jalatsite tõttu libastuda. Kasutaja võib raskelt vigastada või surma saada.
 - ▶ Vihma korral: ärge töötage.

4.9 Transportimine

▲ HOIATUS

- Transportimise ajal võib muruniiduk ümber minna või paigast liikuda. Inimesed võivad saada vigastada ja tekkida võib materiaalne kahju.
 - ▶ Jätke mootor seisma.



- ▶ Oodake, kuni tera on pöörlemise lõpetanud.



- ▶ Tõmmake süüteküünla pistik välja.

- ▶ Kinnitage muruniiduk rihmade või võrguga sobiva laadimispinna külge selliselt, et see ei saaks ümber kukkuda ega liikuda.
- Pärast mootori töötamist võivad mürasummuti ja mootor olla kuumad. Kasutaja võib ennast transportimise käigus põletada.
 - ▶ Lükake muruniidukit.
- Muruniiduk on raske. Kui kasutaja kannab muruniidukit üksinda, võib ta vigastada saada.
 - ▶ Kandke kaitsekindaid.
 - ▶ Kandke muruniidukit kahekesi.
- Bensiin võib transpordi ajal lekkida, põhjustades reostust ja kahjustusi.
 - ▶ Lükake muruniidukit.
 - ▶ Seadme transportimine ilma bensiinita.

4.10 Hoiustamine

▲ HOIATUS

- Lapsed ei tea ega oska hinnata muruniidukiga seotud ohte. Lapsed võivad saada raskelt vigastada.
 - ▶ Jätke mootor seisma.
 - ▶ Hoidke muruniidukit lastele kättesaamatult.
- Metallosad võivad niiskuse mõjul korrodeeruda. Muruniiduk võib kahjustada saada.
 - ▶ Hoidke muruniidukit puhtas ja kuivas kohas.
- Kui muruniidukit hoitakse järsakutel, võib see ootamatult sealt minema liikuda. Inimesed võivad saada vigastada ja tekkida võib materiaalne kahju.
 - ▶ Hoidke muruniidukit tasasel pinnal.

4.11 Puhastamine, hooldamine ja remontimine

▲ HOIATUS

- Kui puhastamise, hooldamise või remontimise ajal mootor töötab, võivad inimesed viga või surma saada ning tekkida võib varaline kahju.
 - ▶ Jätke mootor seisma.



- ▶ Oodake, kuni tera on pöörlemise lõpetanud.



- ▶ Tõmmake süüteküünla pistik välja.

- Kui puhastamise, hooldamise või remontimise ajal mootor töötab, võib veoajam ootamatult sisse lülituda. Inimesed võivad raskelt vigastada saada ja tekkida võib materiaalne kahju.

- ▶ Jätke mootor seisma.



- ▶ Tõmmake süüteküünla pistik välja.

- Pärast mootori töötamist võivad mürasummuti ja mootor olla kuumad. Inimesed võivad ennast põletada.
 - ▶ Oodake, kuni mürasummuti ja mootor on jahtunud.
- Tugevatoimelised puhastusvahendid, veejoaga puhastamine või teravad esemed võivad muruniidukit või tera kahjustada. Kui muruniidukit või tera ei puhastata õigesti, ei pruugi komponendid enam õigesti toimida ja ohutusseadised ei pruugi oma ülesannet täita. Inimesed võivad raskelt vigastada saada.
 - ▶ Puhastage muruniidukit, tera ja akut kasutusjuhendis kirjeldatud viisil, [15.2](#).
- Kui muruniidukit ja tera ei hooldata või remondita kasutusjuhendis kirjeldatud viisil, ei pruugi konstruktsioonelemendid enam õigesti toimida ning ohutusseadised ei pruugi oma ülesannet täita. Inimesed võivad raskelt vigastada või surma saada.
 - ▶ Vahetage kulunud või kahjustatud osad välja.
 - ▶ Hooldage või remontige muruniidukit kasutusjuhendis kirjeldatud viisil.
 - ▶ Hooldage tera selliselt, nagu on selles kasutusjuhendis kirjeldatud.
- Tera puhastamise, hooldamise või remontimise ajal võib kasutaja saada löikeservade tõttu löikevigastusi. Kasutaja võib vigastada saada.
 - ▶ Kandke vastupidavast materjalist kaitsekin-daid.
- Teritamise ajal võib tera kuumeneda. Kasutaja võib ennast põletada.
 - ▶ Oodake, kuni tera on jahtunud.
 - ▶ Kandke vastupidavast materjalist kaitsekin-daid.

5 Muruniiduki kasutusvalmis seadmine

5.1 Muruniiduki kasutusvalmis seadmine

Iga kord enne töö algust tuleb läbida alljärgnevad sammud.

- ▶ Eemaldage pakendimaterjal ja transpordilukud.
- ▶ Kontrollige üle, et alljärgnevad komponendid on ohutus seisukorras:
 - muruniiduk, [4.6.1](#).

- tera, [4.6.2](#).

- ▶ Puhastage muruniidukit, [15](#).
- ▶ Kontrollige tera, [10.1](#).
- ▶ Paigaldage juhtraud, [6.1](#).
- ▶ Valage sisse mootoriõli, [6.3](#).
- ▶ Pöörake juhtrauda lahti, [8.1](#).
- ▶ Tankige muruniidukit, [7](#).
- ▶ Kui niidetakse ja niidetud rohi tuleb koguda murukogumiskorvi: paigaldage murukogumiskorv, [6.2.2](#).
- ▶ Kui niidetakse ja niidetud rohi tuleb tagant välja visata: eemaldage murukogumiskorv, [6.2.3](#).
- ▶ Reguleerige niitmiskõrgust, [11.2](#).
- ▶ Kontrollige juhtseadiseid, [10.2](#).
- ▶ Kui samme ei õnnestu läbida: ärge kasutage muruniidukit, vaid pöörduge ettevõtte STIHL müügiesindusse.

6 Muruniiduki kokkupane-mine

6.1 Juhtraua paigaldamine

- ▶ Jätke mootor seisma.
- ▶ Paigutage muruniiduk tasasele pinnale.

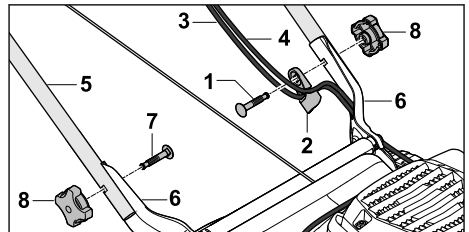

- ▶ Pistke polt (1) läbi trossikanali (2).
- ▶ Riputage trossid (3 ja 4) trossikanalisse (2).
- ▶ Hoidke juhtrauda (5) selliselt kinnituskoh-tades (6), et augud oleks kohakuti.
- ▶ Lükake poldid (1 ja 7) läbi avauste seestpoolt väljapoole.
- ▶ Keerake käepideme tähtmutrid (8) peale ja kõvasti kinni.

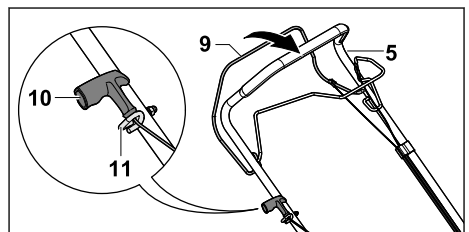

- ▶ Tõmmake süüteküünla pistik välja.
- ▶ Suruge niitmise lülitushooba (9) juhtrauda (5) vastu ja hoidke selles asendis.

- ▶ Tõmmake käivituskäepidid (10) aeglaselt tros-sijuhiku (11) suunas.
- ▶ Tõstke käivituskäepide (10) trossikanalis (11).
- ▶ Vabastage niitmise lülitushoob (9).
- ▶ Asetage süüteküünla pistik uuesti oma kohale.

Juhtrauda (5) ei pea uuesti demonteerima.

6.2 Murukogumiskorvi kokkupane-mine, külgepanek ja äravõt-mine

6.2.1 Murukogumiskorvi kokkupanemine

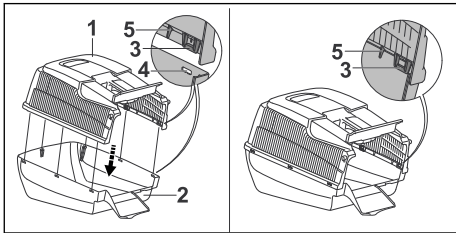

- ▶ Asetage murukogumiskorvi ülemine osa (1) murukogumiskorvi alumisele osale (2). Lapatsid (3) ja juhikud (5) peavad sees asetsema. Lapatsid (3) peavad asetsema avade (4) kõrgusel.
- ▶ Vajutage lapatsid (3) tagantpoolt ettepoole avadesse (4).
- ▶ Lapatsid (3) klõpsatavad kuuldavalt paigale.

6.2.2 Murukogumiskorvi paigaldamine

- ▶ Jätke mootor seisma.
- ▶ Paigutage muruniiduk tasasele pinnale.

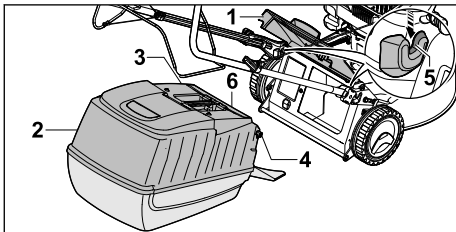

- ▶ Avage väljaviskeava luuk (1) ja hoidke selles asendis.
- ▶ Võtke murukogumiskorvi (2) käepidemest (3) kinni ja asetage see fikseerimiskonksu-dega (4) kinnitustesse (5).
- ▶ Klapp (6) peab olema suletud.
- ▶ Asetage väljaviskeava luuk (1) murukogumiskorville (2).

6.2.3 Murukogumiskorvi eemaldamine

- ▶ Jätke mootor seisma.

- ▶ Paigutage muruniiduk tasasele pinnale.
- ▶ Avage väljaviskeava luuk ja hoidke selles asendis.
- ▶ Eemaldage murukogumiskorvi käepideme abil suunaga üles.
- ▶ Sulgege väljaviskeava luuk.

6.3 Mootoriõliga täitmine

Mootoriõli määrib ja jahutab mootorit.

Mootoriõli spetsifikatsiooni ja teavet täitekoguse kohta leiate mootori kasutusjuhendist.

JUHIS

- Tarneolekus ei ole mootoriõli sees. Mootori käivitamine ilma mootoriõlita või liiga vähesel mootoriõliga võib muruniidukit kahjustada.
 - ▶ Kontrollige enne iga käivitamist mootoriõli taset ja vajadusel lisage mootoriõli.
- ▶ Lisage mootoriõli vastavalt mootori kasutusjuhendis kirjeldatule.

7 Muruniiduki tankimine

7.1 Muruniiduki tankimine

JUHIS

- Kui muruniidukit tangitakse vale kütusega, võib see muruniidukit kahjustada.
 - ▶ Järgige mootori kasutusjuhendit.
- ▶ Jätke mootor seisma.
- ▶ Paigutage muruniiduk tasasele pinnale.
- ▶ Puhastage kütusepaagi sulgurkorgi piirkonda niiske lapiga.

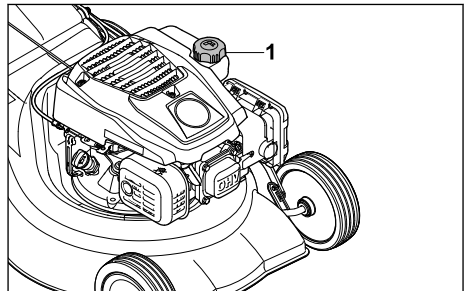

- ▶ Keerake kütusepaagi sulgurkorki (1) nii kaua vastupäeva, kuni seda saab ära võtta.
- ▶ Võtke kütusepaagi sulgurkork ära.
- ▶ Lisage kütust nii, et kütusepaagi servani jääks vähemalt 15 mm vahe.
- ▶ Pange kütusepaagi sulgurkork kütusepaagile tagasi.

- ▶ Keerake kütusepaagi sulgurkorki päripäeva käega kõvasti kinni. Kütusepaak on kinni.

8 Muruniiduki seadistamine kasutajale

8.1 Juhtraua lahtiklappimine

- ▶ Jätke mootor seisma.
- ▶ Tõmmake süüteküünla pistik välja.
- ▶ Paigutage muruniiduk tasasele pinnale.

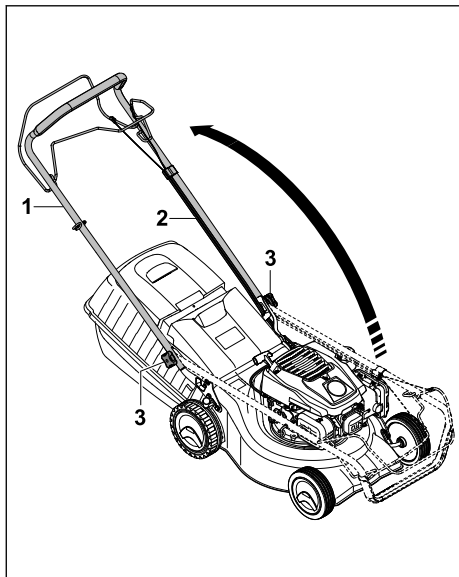

- ▶ Vabastage käepideme tähtmutrid (1), kui need on kinni keeratud.
- ▶ Pöörake juhtraud (2) lahti ja jälgige, et trossid (3) vahele ei jääks.
- ▶ Keerake käepideme tähtmutrid (1) uuesti kõvasti kinni. Juhtraud (2) on kindlalt muruniidukiga ühendatud.

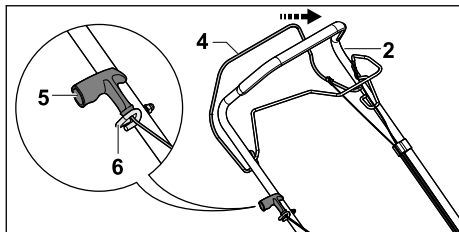

- ▶ Suruge niitmise lülitushooba (4) juhtraua (2) vastu ja hoidke selles asendis.

- ▶ Tõmmake käivituskäepidet (5) aeglaselt trossikanali (6) suunas.
- ▶ Tõstke käivituskäepide (5) trossikanalisse (6).
- ▶ Vabastage niitmise lülitushoob (4).
- ▶ Asetage süüteküünla pistik uuesti oma kohale.

8.2 Juhtraua kokkuklappimine

Juhtraua saab ruumisäästliku transportimise või hoidmise jaoks kokku klappida.

- ▶ Jätke mootor seisma.
- ▶ Tõmmake süüteküünla pistik välja.
- ▶ Paigutage muruniiduk tasasele pinnale.
- ▶ Suruge niitmise lülitushooba juhtraua vastu ja hoidke selles asendis.
- ▶ Tõmmake käivituskäepide trossijuhikust välja ja laske aeglaselt mootori suunas tagasi.
- ▶ Vabastage niitmise lülitushoob.
- ▶ Hoidke juhtrauast kinni ja vabastage käepideme tähtmutter.
- ▶ Klappige juhtraud ette kokku.

9 Mootori käivitamine ja seiskamine

9.1 Mootori käivitamine

- ▶ Paigutage muruniiduk tasasele pinnale.

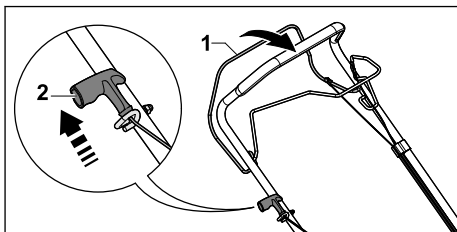

- ▶ Suruge niitmise lülitushooba (1) vasaku käega juhtraua vastu ja hoidke selles asendis.
- ▶ Tõmmake käivituskäepide (2) aeglaselt parema käega kuni tuntava takistuseni välja.
- ▶ Tõmmake käepidet (2) seni kiiresti välja, kuni mootor käivitus.
- ▶ Kui mootor ei käivitu: järgige mootori kasutusjuhendit.

9.2 Mootori seiskamine

- ▶ Paigutage muruniiduk tasasele pinnale.
- ▶ Vabastage niitmise lülitushoob. Mootor seiskub.
- ▶ Lahkuge kasutajaasendist.



10 Muruniiduki kontrollimine

10.1 Tera kontrollimine

- ▶ Jätke mootor seisma.

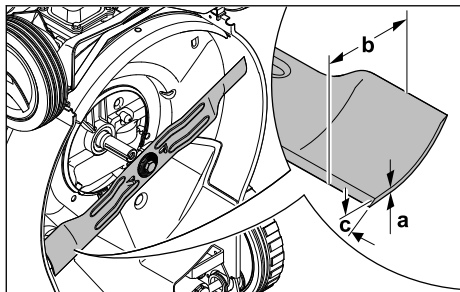
- ▶ Tõmmake süüteküünla pistik välja.
- ▶ Seadke muruniiduk püsti  15.1.



- ▶ Mõõtkte järgmised väärtused:
 - paksus a;
 - laius b;
 - teritusnurk c.
- ▶ Kui tera on lubatust õhem või kitsam: vahetage tera välja  19.2.
- ▶ Kui teritusnurk on vale: teritage tera  19.2.
- ▶ Kahtluse korral: võtke ühendust ettevõtte STIHL müügiesindusega.

10.2 Juhtseadiste kontrollimine

Niitmise ja veoajami lülitushoob

- ▶ Jätke mootor seisma.
 - ▶ Tõmmake niitmise ja veoajami lülitushooba täielikult juhtraua suunas ja laske uuesti lahti.
 - ▶ Kui niitmise või veoajami lülitushoob liigub raskelt või ei liigu algasendisse tagasi: ärge kasutage muruniidukit, vaid pöörduge ettevõtte STIHL müügiesindusse.
- Niitmise või veoajami lülitushoob on rikkis.

11 Muruniidukiga töötamine

11.1 Muruniiduki hoidmine ja juhtimine

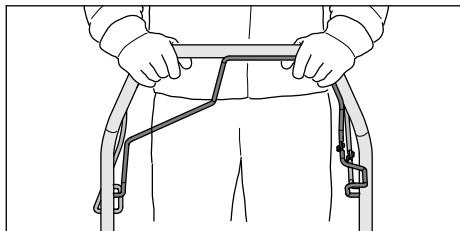

- ▶ Hoidke juhtrauast kahe käega kinni nii, et põidlad oleksid ümber juhtraua.

11.2 Niitmiskõrguse reguleerimine

Niitmiskõrgust saab reguleerida seitsmes astmes.

- 30 mm = asend 1
- 40 mm = asend 2
- 50 mm = asend 3
- 55 mm = asend 4
- 65 mm = asend 5
- 70 mm = asend 6
- 80 mm = asend 7

Asendid on kirjas muruniidukil.

Niitmiskõrguse reguleerimine

- ▶ Jätke mootor seisma. Tera peab olema seiskunud.
- ▶ Paigutage muruniiduk tasasele pinnale.

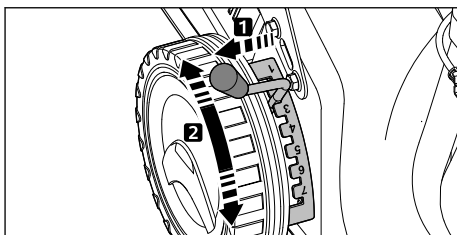

- ▶ Tõmmake hoob (1) avast välja ja viige soovitud asendisse.

11.3 Veoajami sisse- ja väljalülitamine

11.3.1 Veoajami sisselülitamine

- ▶ Paigutage muruniiduk tasasele pinnale.
- ▶ Käivitage mootor.

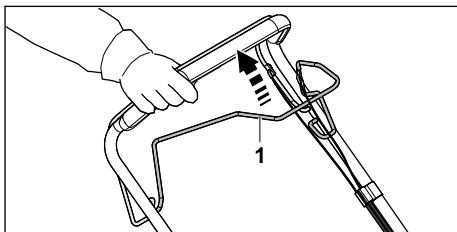

- ▶ Tõmmake veoajami lülitushooba (1) täielikult juhtraua suunas ja hoidke selliselt, et põial oleks ümber juhtraua. Muruniiduk hakkab liikuma.

11.3.2 Veoajami väljalülitamine

- ▶ Vabastage veoajami lülitushoob.
- ▶ Oodake, kuni muruniiduk on seisma jäänud.

11.4 Niitmine



- ▶ Kui töotate sisselülitatud veoajamiga: liikuge muruniiduki üle kontrolli kaotamata edasi.
- ▶ Kui töotate väljalülitatud veoajamiga: Lükake muruniidukit aeglaselt ja kontrolli kaotamata edasi.

11.5 Murukogumiskorvi tühjendamine

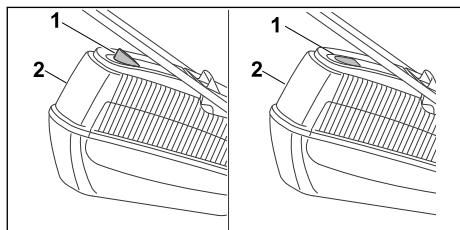

Tera poolt tekitatud õhuvool tõstab täitumuse näidikut (1) ülespoole. Kui murukogumiskorv on täis, peatub õhuvool. Kui õhuvool on liiga väike, langeb täituvuse taseme näidik (1) puhkeasendisse tagasi. See on märguanne murukogumiskorvi (2) tühjendamiseks.

Täitumuse taseme näidiku (1) funktsioon on piiramatult tagatud ainult optimaalse õhuvoolu korral. Välised mõjutused nagu märg, tihe või liiga kõrge rohi, madal niitmiskõrgus, mustus või muud tegurid võivad õhuvoolu ja täitumuse taseme näidikut (1) negatiivselt mõjutada.

- ▶ Kui täitumuse taseme näidik (1) langeb puhkeasendisse tagasi: tühjendage murukogumiskorv (2);
- ▶ jätke mootor seisma;
- ▶ eemaldage murukogumiskorv (2);

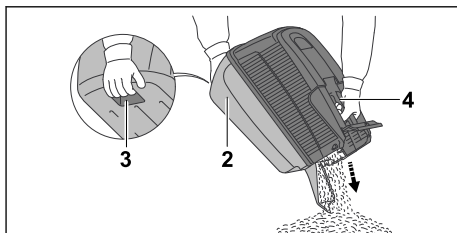

- ▶ hoidke murukogumiskorvi (2) käepidemest (4) ja teise käega tagumisest käepidemest (3) kinni;
- ▶ tühjendage murukogumiskorv (2);
- ▶ paigaldage murukogumiskorv (2).

12 Pärast tööd

12.1 Pärast tööd

- ▶ Jätke mootor seisma.
- ▶ Kui muruniiduk on märg: laske muruniidukil kuivada.
- ▶ Puhastage muruniiduk.

13 Transportimine

13.1 Muruniiduki teisaldamine

- ▶ Jätke mootor seisma.
Tera peab olema seiskunud.
- ▶ Tõmmake süüteküünla pistik välja.

Muruniiduki lükkamine

- ▶ Lükake muruniidukit aeglaselt ja kontrolli kaotamata edasi.

Muruniiduki kandmine

- ▶ Kandke tugevast materjalist töökindaid.
- ▶ Eemaldage murukogumiskorv.

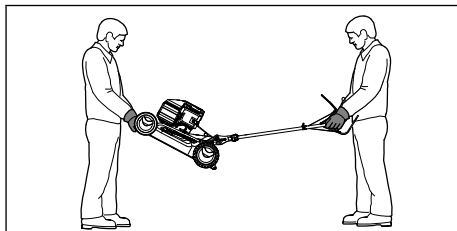

- ▶ Kui muruniidukit kantakse lahtiklapitud juhtrauga:
 - ▶ Üks inimene peab hoidma kahe käega muruniiduki korpuse esiosast kinni ja teine kahe käega juhtrauast.
 - ▶ Tõstke ja kandke muruniidukit kahekesi.

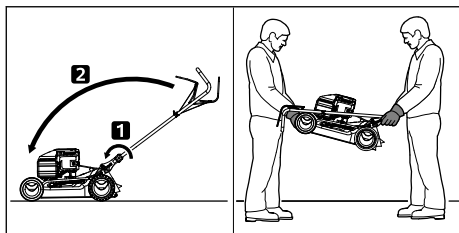

- ▶ Kui muruniidukit kantakse kokkuklapitud juhtrauga:
 - ▶ klappige juhtraud kokku.
 - ▶ Üks inimene peab hoidma kahe käega muruniiduki korpuse esiosast kinni ja teine kahe käega juhtrauast.
 - ▶ Tõstke ja kandke muruniidukit kahekesi.

Muruniiduki transportimine sõidukiga

- ▶ Kinnitage muruniiduk püstises asendis, nii et see ei saa ümber kukkuda ega kohalt liikuda.

14 Säilitamine

14.1 Muruniiduki hoiustamine

- ▶ Lülitage mootor välja ja laske sellel jahtuda.
- ▶ Tõmmake süüteküünlapistik välja.
- ▶ Hoidke muruniidukit selliselt, et täidetud oleksid alljärgnevad tingimused.
 - Muruniiduk on lastele kättesaamatus kohas.
 - Muruniiduk on puhas ja kuiv.
 - Muruniiduk ei saa ümber kukkuda.
 - Muruniiduk ei saa minema veereda.
- Kui muruniiduk jäetakse hoiule kauemaks kui kolm kuud.
 - ▶ Sõitke muruniiduki kütusepaak tühjaks.
 - ▶ Laske kütusepaak ettevõtte STIHL müügiesinduses puhastada.
 - ▶ Vahetage mootoriõli vastavalt mootori kasutusjuhendis kirjeldatule.
 - ▶ Keerake süüteküünal välja.

! HOIATUS

- ▶ Kui väljatõmmatud süüteküünlapistiku ajal tõmmatakse käivituskäepide välja, võib see sädemeid tekitada. Sädemed võivad tuleohtlikus või plahvatusohtlikus keskkonnas põhjustada tulekahjusid ja plahvatusi. Inimesed võivad saada raskelt vigastada või surma ja tekkida võib materiaalne kahju.
 - ▶ Hoidke süüteküünlapistik süüteküünla avast eemal.
- ▶ Tõmmake käivituskäepidet mitu korda välja ja laske tagasi.
- ▶ Keerake süüteküünal sisse ja tugevasti kinni.

15 Puhastamine

15.1 Muruniiduki püstiseadmine

- ▶ Sõitke muruniiduki kütusepaak tühjaks. Mootor seiskub.
- ▶ Paigutage muruniiduk tasasele pinnale.
- ▶ Eemaldage murukogumiskorv.
- ▶ Seadke niitmiskõrgus asendisse 1 11.2.
- ▶ Eemaldage käivituskäepide trossikanalist.

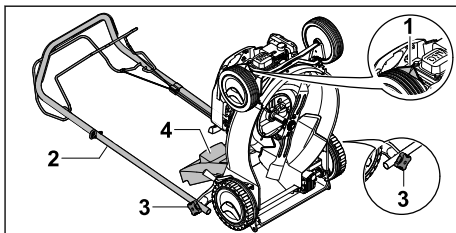

- ▶ Tõmmake süüteküünla pistik (1) välja.
- ▶ Hoidke juhtrauast (2) kinni ja vabastage käepideme tähtmutter (3).
- ▶ Viige juhtraud (2) taha maha.
- ▶ Avage väljaviskeava luuk (4) ja hoidke selles asendis.
- ▶ Seadke muruniiduk tagaküljele püsti.

15.2 Muruniiduki puhastamine

- ▶ Jätke mootor seisma.
- ▶ Laske muruniidukil jahtuda.
- ▶ Tõmmake süüteküünla pistik välja.
- ▶ Puhastage muruniidukit niiske lapiga.
- ▶ Puhastage ventilatsioonipilusid pintsliga.
- ▶ Seadke muruniiduk püsti.
- ▶ Puhastage tera ümbrus ja tera puupulga, pehme harja või niiske lapiga.
- ▶ Asetage süüteküünla pistik kohale.

JUHIS

- Puhastamine kõrgsurvepuhasti või veejoaga võib seadet kahjustada.
 - ▶ Ärge puhastage seadet kõrgsurvepuhasti ega veejoaga.

16 Hooldamine**16.1 Hooldusvälbad**

Hooldusvälbad sõltuvad keskkonna- ja töötingimustest. STIHL soovib allljärgnevaid hooldusvälbaid.

Mootor

- ▶ Hooldage mootorit vastavalt mootori kasutusjuhendis kirjeldatule.

Muruniiduk

- ▶ Laske muruniidukit igal aastal ettevõtte STIHL müügiesinduses hooldada.

16.2 Tera eemaldamine ja paigaldamine**16.2.1 Tera eemaldamine**

- ▶ Jätke mootor seisma.
- ▶ Tõmmake süüteküünla pistik välja.
- ▶ Seadke muruniiduk tagaratastele püsti.

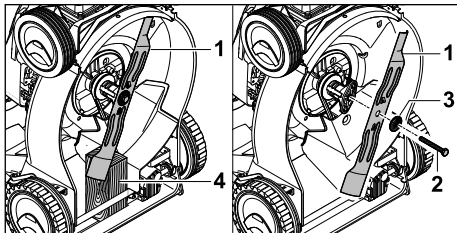

- ▶ Blokeerige tera (1) puitklotsiga (4).
- ▶ Keerake polt (2) välja ja eemaldage koos seibiga (3).
- ▶ Eemaldage tera (1).
- ▶ Kõrvaldage polt (2) ja seib (3) kasutuselt. Kasutage tera (1) paigaldamiseks uut polti ja seibi.

16.2.2 Tera paigaldamine

- ▶ Jätke mootor seisma.
- ▶ Tõmmake süüteküünla pistik välja.
- ▶ Seadke muruniiduk tagaratastele püsti.

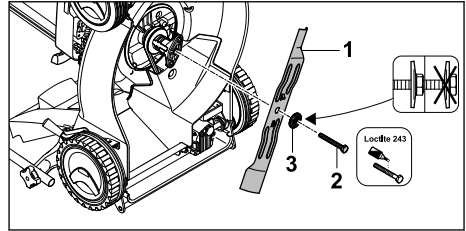

- ▶ Asetage uus seib (3) uuele poldile (2).
- ▶ Määrige poldi (2) keermele keermeliimi Loctite 243.
- ▶ Paigaldage tera (1) selliselt, et kõrgemad kohad tugipinnal haarduksid terade süvenditesse (1).
- ▶ Keerake polt (2) koos seibiga (3) sisse.

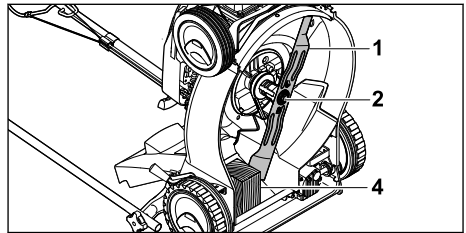

- ▶ Blokeerige tera (1) puitklotsiga (4).
- ▶ Keerake polt (2) 65 Nm jõumomendiga kinni.

16.3 Tera teritamine ja tasakaalustamine

Tera õige teritamine ja tasakaalustamine vajab olulisel määral kogemust.

STIHL soovib lasta tera teritada ja tasakaalustada ettevõtte STIHL müügiesinduses.

! HOIATUS

- Tera lõikeservad on teravad. Kasutaja võib saada lõikevigastusi.
 - ▶ Kandke vastupidavast materjalist kaitsekin-daid.
- ▶ Jätke mootor seisma.
- ▶ Tõmmake süüteküünla pistik välja.
- ▶ Seadke muruniiduk püsti.
- ▶ Eemaldage tera.
- ▶ Teritage tera. Jälgige seejuures teritusnurka ja jahutage tera,  19.2. Tera ei tohi teritamise ajal siniseks värvuda.
- ▶ Paigaldage tera.
- ▶ Kahtluse korral: võtke ühendust ettevõtte STIHL müügiesindusega.

17 Remontimine

17.1 Muruniiduki parandamine

Kasutaja ei saa muruniidukit ja tera ise parandada.

- ▶ Kui muruniiduk või tera on kahjustatud: ärge kasutage muruniidukit ega tera ja pöörduge ettevõtte STIHL müügiesindusse.

- ▶ Kui sildid on loetamatud või kahjustatud: laske sildid ettevõtte STIHL müügiesinduses välja vahetada.

18 Rikete kõrvaldamine

18.1 Muruniiduki rikete kõrvaldamine

Rike	Põhjus	Abinõu
Mootorit ei saa käivitada.	Niitmise lülitushooba ei ole vajutatud.	▶ Käivitage mootor selles kasutusjuhendis kirjeldatud viisil.
	Kütusepaak on tühi.	▶ Täitke muruniiduki kütusepaak.
	Käitusevoolik on ummistunud.	▶ Võtke ühendust ettevõtte STIHL müügiesindusega.
	Paagis on halb, saastunud või vana kütus.	▶ Kasutage värsket kvaliteetset pliivaba bensiini.
	Õhufilter on määrdunud.	▶ Puhastage või vahetage õhufilter mootori kasutusjuhendis kirjeldatud viisil.
	Süüteküünla pistik on süüteküünlalt ära tõmmatud või küünla juhe on pistiku külge halvasti kinnitatud.	▶ Asetage süüteküünla pistik kohale. ▶ Kontrollige ühendust küünlajuhtme ja pistiku vahel.
	Süüteküünal on tahmunud või kahjustatud või elektroodide vahekaugus on vale.	▶ Puhastage süüteküünal või vahetage välja. ▶ Reguleerige elektroodide vahemikku.
	Tera takistus on liiga suur.	▶ Tõstke niitmiskõrgust. ▶ Käivitage mootor madalas rohus.
Mootori käivitamine on raskendatud või mootori võimsus väheneb.	Muruniiduki korpus on ummistunud.	Puhastage muruniidukit.
	Niitmiskõrgus on seadistatud liiga madalale või ettenihkekiiirus on liiga suur.	Kohandage niitmiskõrgust või niitke aeglasemalt.
	Kütusepaagis ja karburaatoris on vesi või karburaator on ummistunud.	Tühjendage kütusepaak, puhastage kütusevoolik ja karburaator.
	Kütusepaak on must.	Võtke ühendust ettevõtte STIHL müügiesindusega.
	Õhufilter on määrdunud.	Puhastage või vahetage õhufilter mootori kasutusjuhendis kirjeldatud viisil.
	Süüteküünal on tahmunud.	Puhastage süüteküünal või vahetage välja.
Mootor läheb väga kuumaks.	Mootoriõli tase on liiga madal.	Lisage või vahetage mootoriõli mootori kasutusjuhendis kirjeldatud viisil.
	Jahutusribid on määrdunud.	Puhastage muruniidukit.
Muruniiduk vibreerib tugevalt.	Tera on kahjustunud.	Vahetage tera välja.
	Tera ei ole õigesti paigaldatud.	Paigaldage tera.

Rike	Põhjus	Abinõu
Muru niitmine ei ole puhas.	Tera on nüri või kulunud.	Teritage tera või vahetage välja.

19 Tehnilised andmed

19.1 Muruniiduk STIHL RM 248.2 T, RM 253.2 T

- Mootori tüüp:
 - RM 248.2 T: STIHL EVC 200
 - RM 253.2 T: STIHL EVC 200
- Töömaht:
 - RM 248.2 T: 139 cm³
 - RM 253.2 T: 139 cm³
- Võimsus:
 - RM 248.2 T: 2,1 kW (2,8 PS) 2800/min puhul
 - RM 253.2 T: 2,1 kW (2,8 PS) 2800/min puhul
- Pöörlemiskiirus:
 - RM 248.2 T: 2800/min
 - RM 253.2 T: 2800/min
- Kütusepaagi maksimaalne mahutavus: 900 cm³ (0,9 l)
- Mass:
 - RM 248.2 T: 28 kg
 - RM 253.2 T: 29 kg
- Murukogumiskorvi maksimaalne mahutavus: 55 l
- Niitmislaius:
 - RM 248.2 T: 46 cm
 - RM 253.2 T: 51 cm

19.2 Tera

- Minimaalne paksus a: 2,0 mm
- Minimaalne laius b: 55 mm
- Teritusnurk c: 30°

19.3 Mürä- ja vibratsiooniväärtused

RM 248.2 T

- Mürarõhutase K-väärtus ulatub 2 dB(A).
Garanteeritud mürataseme K-väärtus on 1,2 dB(A). Vibratsiooniväärtuse K-väärtus ulatub 1,40 m/s².
- Mürarõhutase L_{pA}, mõõdetud standardi EN ISO 5395-2 järgi: 80 dB(A)
 - Garanteeritud müratase L_{WA}d, mõõdetud 2000/14/EC / S.I. 2001/1701 järgi: 94 dB(A)
 - Juhttraua vibratsiooniväärtus a_{hv}, mõõdetud standardi EN ISO 5395-2 järgi: 2,80 m/s²

RM 253.2 T

- Mürarõhutase K-väärtus ulatub 2 dB(A).
Garanteeritud mürataseme K-väärtus on

1,4 dB(A). Vibratsiooniväärtuse K-väärtus ulatub 2,2 m/s².

- Mürarõhutase L_{pA}, mõõdetud standardi EN ISO 5395-2 järgi: 84 dB(A)
- Garanteeritud müratase L_{WA}d, mõõdetud 2000/14/EC / S.I. 2001/1701 järgi: 97 dB(A)
- Juhttraua vibratsiooniväärtus a_{hv}, mõõdetud standardi EN ISO 5395-2 järgi: 5,50 m/s²

Teave tööandjadirektiivi 2002/44/EC ja S.I. 2005/1093 vibratsiooni kohta on ära toodud veebilehel www.stihl.com/vib sisestage.

19.4 REACH

REACH tähistab EÜ määrust kemikaalide registreerimise, hindamise ja heakskiidu kohta.

Informatsioon REACH määruse täitmise kohta on esitatud www.stihl.com/reach all.

20 Varuosad ja tarvikud

20.1 Varuosad ja tarvikud

STIHL Need sümbolid tähistavad STIHLi originaalvaruosi ja STIHLi originaaltarvikuid.

STIHL soovib kasutada STIHLi originaalvaruosi ja STIHLi originaaltarvikuid.

Teiste tootjate varuosade ja lisatarvikute töökindlust, ohutust ja sobivust ei saa STIHL hinnata, hoolimata pidevast turu jälgimisest, ning nende kasutamise korral ei võta STIHL endale mingit vastutust.

STIHLi originaalvaruosad ja STIHLi originaaltarvikud on saadaval STIHLi esinduses.

20.2 Olulised varuosad

Ettevõtte STIHL garantii ei kehti varakahjudele ja isikuvigastustele, mis tekivad mittelubatud külgepaneku või varuosade kasutamise tagajärjel.

- Tera RM 248 T: 6350 702 0103
- Tera RM 253 T: 6371 702 0102
- Tera polt: 9008 319 9028
- Seib: 0000 702 6600

21 Utiliseerimine

21.1 Muruniiduki utiliseerimine

Teavet jäätmekäitluse kohta leiata kohalikust omavalitsusest või STIHLi edasimüüjalt.

Vale kõrvaldamine võib kahjustada tervist ja reostada keskkonda.

- ▶ Toimetage STIHLi tooted koos pakendiga vastavalt kohalikele eeskirjadele taaskasutamiseks sobivasse kogumispunkti.
- ▶ Ärge kõrvaldage kasutusest koos olmeprügiga.

22 EL vastavusdeklaratsioon

22.1 Muruniiduk STIHL RM 248.2 T, RM 253.2 T

STIHL Tirol GmbH
Hans Peter Stihl-Straße 5
6336 Langkampfen

Austria

deklareerib ainuvastutajana, et

- liik: muruniiduk
- Kaubamärk: STIHL
- Tüüp: RM 248.2 T, 253.2 T,
- Niitmislaius:
 - RM 248.2 T: 46 cm
 - RM 253.2 T: 51 cm
- seerianumber:
 - RM 248.2 T: 6350
 - RM 253.2 T: 6371

vastab direktiivide 2000/14/EC, 2006/42/EC, 2014/30/EU ja 2011/65/EU asjakohastele sätetele ning on välja töötatud ja toodetud kooskõlas järgmiste standardite tootmiskuupäeval kehtivate versioonidega: EN ISO 5395-1, EN ISO 5395-2, ja EN ISO 14982.

Kaasatud nimetatud koht:
TÜV Rheinland LGA Products GmbH
Tillystraße 2
90431 Nürnberg, DE

Mõõdetud ja garanteeritud mürataseme tuvastamiseks lähtuti direktiivi 2000/14/EC lisast VIII.

- Mõõdetud mürataseme RM 248.2 T: 93,2 dB(A)
- Garanteeritud mürataseme RM 248.2 T: 94 dB(A)
- Mõõdetud mürataseme RM 253.2 T: 96,0 dB(A)
- Garanteeritud mürataseme RM 253.2 T: 97 dB(A)

Tehnilist dokumentatsiooni hoitakse ettevõtte STIHL Tirol GmbH.

Valmistusaasta ja masinanumber on kirjas muruniidukil.

Langkampfen, 02.07.2021

STIHL Tirol GmbH

Volitatud isik: 

Matthias Fleischer, uurimis- ja tootearendusosakonna juhataja



Volitatud isik:

Sven Zimmermann, kvaliteediosakonna juhataja

23 UKCA vastavusdeklaratsioon

23.1 Muruniiduk STIHL RM 248.2 T, RM 253.2 T

STIHL Tirol GmbH
Hans Peter Stihl-Straße 5
6336 Langkampfen

Austria

deklareerib ainuvastutajana, et

- liik: muruniiduk
- Kaubamärk: STIHL
- Tüüp: RM 248.2 T, 253.2 T,
- Niitmislaius:
 - RM 248.2 T: 46 cm
 - RM 253.2 T: 51 cm
- seerianumber:
 - RM 248.2 T: 6350
 - RM 253.2 T: 6371

vastab Ühendatud Kuningriigi regulatsioonide Noise Emission in the Environment by Equipment for use Outdoors Regulations 2001, Supply of Machinery (Safety) Regulations 2008, Electromagnetic Compatibility Regulations 2016 ja The Restriction of the Use of Certain Hazardous Substances in Electronic Equipment Regulations 2012 asjakohastele sätetele ja on arendatud ja toodetud kooskõlas samuti tootmiskuupäeval kehtivate versioonidega järgmistest normidest: EN ISO 5395-1, EN ISO 5395-2, EN ISO 14982.

Kaasatud nimetatud koht:
TUV Rheinland UK LTD
1011 Stratford Road
Solihull, B90 4BN

Mõõdetud ja garanteeritud mürataseme määramiseks tegutseti UK-Verordnung Noise Emission in the Environment by Equipment for use Outdoors Regulations 2001, Schedule 11 järgi.

- Mõõdetud mürataseme RM 248.2 T: 93,2 dB(A)
- Garanteeritud mürataseme RM 248.2 T: 94 dB(A)

lietuviškai

- Mõõdetud müratase RM 253.2 T: 96 dB(A)
- Garanteeritud müratase RM 253.2 T: 97 dB(A)

Tehnilist dokumentatsiooni hoitakse ettevõttes STIHL Tirol GmbH.

Valmistusaasta ja masinanumber on kirjas muru-niidukil.

Langkampfen, 01.07.2022

STIHL Tirol GmbH

Volitatud isik: 

Matthias Fleischer, uurimis- ja tootearendusosakonna juhataja

Volitatud isik: 

Sven Zimmermann, kvaliteediosakonna juhataja

Turiny

1	Pratarmė.....	373
2	Apie šią naudojimo instrukciją.....	373
3	Apžvalga.....	374
4	Saugumo nurodymai.....	374
5	Vejapjovės paruošimas naudoti.....	379
6	Vejapjovės surinkimas.....	380
7	Vejapjovės pildymas degalais.....	381
8	Vejapjovės nustatymas naudotojui.....	381
9	Variklį įjungti ir išjungti.....	382
10	Vejapjovės patikra.....	382
11	Darbas vejapjove.....	383
12	Po darbo.....	384
13	Permešimas.....	384
14	sandėliuojate.....	384
15	Valymas.....	385
16	Priežiūra.....	385
17	Remontas.....	386
18	Gedimų šalinimas.....	386
19	Techniniai daviniai.....	387
20	Atsarginės dalys ir priedai.....	388
21	Utilizavimas.....	388
22	ES- atitikties sertifikatas.....	388
23	UKCA atitikties deklaracija.....	389

1 Pratarmė

Mielos pirkėjos, mieli pirkėjai,

džiaugiamės, kad pasirinkote STIHL. Mes kuriame ir gaminame aukščiausios kokybės gaminius, kurie atitinka mūsų klientų poreikius.

Taip atsiranda net kraštutinėms sąlygomis labai patikimi gaminiai.

STIHL taip pat labai svarbi aukšta klientų aptarnavimo kokybė. Mūsų specializuotos prekybos vietos garantuoja kompetentingas konsultacijas ir mokymus bei visapusišką techninę pagalbą.

STIHL aiškiai pasisako už tvarų ir atsakingą požiūrį į gamtą. Ši naudojimo instrukcija padės Jums ilgą STIHL įrenginio tarnavimo laikotarpį naudoti jį saugiai ir saugant aplinką.

Dėkojame už Jūsų pasitikėjimą ir linkime, kad STIHL gaminyje Jus džiugintų.

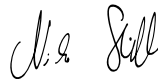

Dr. Nikolas Stihl

SVARBU! PRIEŠ NAUDODAMI PERSKAITYKITE IR IŠSAUGOKITE.

2 Apie šią naudojimo instrukciją

2.1 Galiojantys dokumentai

Ši naudojimo instrukcija yra originalios gamintojo naudojimo instrukcijos vertimas pagal EB direktyvą 2006/42/EC.

Galioja vietiniai saugos nurodymai.

- ▶ Būtina perskaityti, išsilinti ir saugoti ne tik šią naudojimo instrukciją, bet taip pat ir šiuos dokumentus:
 - variklio STIHL EVC 200.3 naudojimo instrukciją.

2.2 Perspėjimų tekste žymėjimas

PAVOJUS

- Nuoroda apie pavojus, kurie sukelia sunkius sužeidimus ar mirtį.
 - ▶ Išvardintos priemonės gali padėti išvengti sunkių sužeidimų ar mirties atvejų.

ISPEJIMAS

- Nuoroda apie pavojus, kurie gali sukelti sunkius ar mirtinus sužeidimus.
 - ▶ Išvardintos priemonės gali padėti išvengti sunkių sužeidimų ar mirties atvejų.

PRANESIMAS

- Nuroda apie galimus pavojus, kurie gali padaryti turčinę žalą.
 - ▶ Išvardintos priemonės gali padėti išvengti turčinės žalos.

2.3 Simboliai tekste

Šis simbolis nukreipia į skyrių šioje naudojimo instrukcijoje.

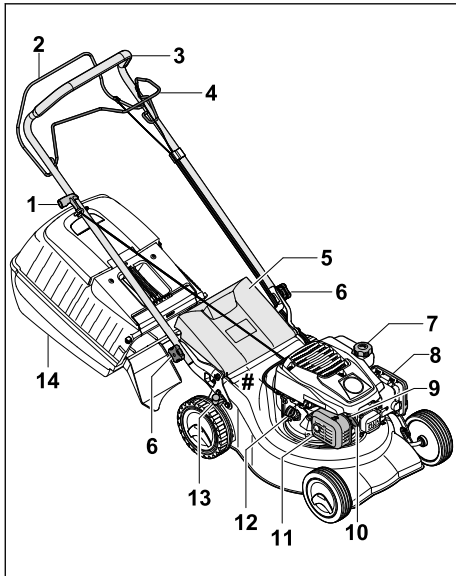
3 Apžvalga**3.1 Vejapjovė**

- 1 Paleidimo rankenėlė**
Paleidimo rankenėlė skirta varikliui paleisti.
- 2 Pjovimo režimo įjungimo rankena**
Pjovimo režimo įjungimo rankena skirta varikliui paleisti ir išjungti.
- 3 Valdymo rankena**
Valdymo rankena skirta vejapjovėi laikyti, valdyti ir gabenti.
- 4 Važiavimo pavaros jungimo rankena**
Važiavimo pavaros jungimo rankena įjungia ir išjungia važiavimo pavarą.
- 5 Žolės išmetimo įrenginio dangtis**
Žolės išmetimo įrenginio dangtis uždengia žolės išmetimo kanalą.

- 6 Žvaigždės formos rankenos veržlė**
Žvaigždės formos rankenos veržlė pritvirtina valdymo rankeną prie vejapjovės.

7 Kuro bakelio dangtelis

Kuro bakelio dangteliu uždengiama benzino pildymo anga.

8 Filto dangtelis

Filto dangteliu uždengiamas oro filtras.

9 Uždegimo žvakė

Uždegimo žvakė uždega kuro ir oro mišinį įrenginyje.

10 Uždegimo žvakės antgalis

Uždegimo žvakės antgaliu sujungiamas uždegimo laidas su uždegimo žvake.

11 Triukšmo slopintuvai

Triukšmo slopintuvai sumažina vejapjovės sklaidžiamą triukšmą.

12 Variklio alyvos dangtelis

Variklio alyvos dangteliu uždengiama variklio alyvos pildymo anga.

13 Svirtis

Svirtis skirta pjovimo aukščiui nustatyti.

14 Žolės surinkimo dėžė

Žolės surinkimo dėžėje surenkama nupjauta žolė.

Specifikacijų lentelė su įrenginio numeriu**3.2 Simboliai**

Simboliai ant vejapjovės ir jų paaiškinimai



L_{WA} Nurodytas garantuotas garso galios lygis dB(A) pagal direktyvą 2000/14/EC, kad būtų galima palyginti gaminių triukšmo emisijas.



Šis simbolis žymi kuro bakelio dangtelį.



Šis simbolis žymi variklio alyvos bakelio dangtelį.



Paleiskite / išjunkite variklį.



Įjunkite važiavimo pavarą.

4 Saugumo nurodymai**4.1 Įspėjamieji simboliai**

Įspėjamųjų simbolių ant vejapjovės paaiškinimai



Laikykitės saugos nurodymų ir vykdykite juose nurodytus veiksmus.



Perskaitykite ir įsigilinkite į naudojimo instrukciją, jos neišmeskite.



Laikykitės saugos nurodymų dėl į orą išsviedžiamų daiktų ir vykdykite nurodytus veiksmus.



Nelieskite besisukančio peilio.



Jei įrenginys bus gabenamas, laikomas, atliekami jo techninės priežiūros arba taisymo darbai, ištraukite uždegimo žvakės antgalį.



Laikykitės saugaus atstumo.

4.2 Naudojimas pagal paskirtį

Vejaplovė STIHL RM 248 T arba RM 253 T skirta sausai žolei pjauti.

▲ ISPEJIMAS

- Jei vejaplovė naudojama ne pagal paskirtį, gali būti sunkiai sužeisti arba žūti asmenys, taip pat gali būti padaryta materialinė žala.
 - ▶ Vejaplovę naudokite taip, kaip nurodyta šioje naudojimo instrukcijoje ir įrenginio naudojimo instrukcijoje.

4.3 Naudotojui taikomi reikalavimai

▲ ISPEJIMAS

- Neinstruotai naudotojai gali neatpažinti ir neįvertinti vejaplovės ar į orą svaidomų objektų keliamo pavojaus. Naudotojas ar kiti asmenys gali būti sunkiai sužeisti ar žūti.



- ▶ Perskaitykite ir įsigilinkite į naudojimo instrukciją, jos neišmeskite.

- ▶ Jei vejaplovė perduodama kitam asmeniui, perduokite vejaplovės ir įrenginio naudojimo instrukciją.
- ▶ Įsitinkinkite, kad naudotojas atitinka toliau pateiktus reikalavimus.
 - Naudotojas pailsėjęs.
 - Naudotojo fiziniai, jutiminiai ir psichiniai gebėjimai pakankami, kad galėtų valdyti vejaplovę ir atlikti ją darbus. Jei naudotojo fiziniai, jutiminiai arba psichiniai

gebėjimai riboti, naudotojas juo dirbti gali tik prižiūrimas ar instruktuojamas už jį atsakingo asmens.

- Naudotojas sugeba atpažinti ir įvertinti vejaplovės keliamą pavojų.
- Naudotojas supranta, kad yra atsakingas už incidentus ir žalą.
- Naudotojas pilnametis arba turi nacionalinius teisės aktus atitinkantį prižiūrint suteiktą profesinį pasirengimą.
- Naudotojas instruktuojamas STIHL prekybos atstovo arba specialisto, prieš jam pradėdant dirbti vejaplove pirmą kartą.
- Naudotojas nėra išgėręs alkoholio, vaistų arba vartojęs narkotikų.
- ▶ Iškilus neaiškumų: kreipkitės į STIHL prekybos atstovą.

4.4 Apranga ir įranga

▲ ISPEJIMAS

- Dirbant įvairūs daiktai gali būti dideliu greičiu išsviedžiami į orą. Naudotojas gali būti sužeidžiamas.
 - ▶ Dėvėkite ilgas kelnes iš atsparios medžiagos.
- Dirbant kyla triukšmas. Triukšmas gali pakenkti klausai.
 - ▶ Naudokite klausos organų apsaugą.
- Dirbant gali sukilti dulksė. Įkvėptos dulksės gali pakenkti sveikatai ir sukelti alergines reakcijas.
 - ▶ Kylant dulksėms reikia: dėvėti nuo dulkių apsaugančią kaukę.
- Netinkama apranga gali įspainioti į medžius, krūmus ir vejaplovę. Netinkamai apsirengęs naudotojas gali būti sunkiai sužeidžiamas.
 - ▶ Vilkėkite priglundančius drabužius.
 - ▶ Nedėvėkite šalių ir nusiimkite papuošalus.
- Valydamas, gabendamas vejaplovę ar atlikdamas jos techninės priežiūros darbus, naudotojas gali paliesti peilį. Naudotojas gali būti sužeidžiamas.
 - ▶ Mūvėkite apsaugines pirštines, pagamintas iš atsparios medžiagos.
 - ▶ Avėkite patvarią, uždara avalynę, turinčią padus su protektoriais.
- Avėdamas netinkamą avalynę naudotojas gali paslysti. Naudotojas gali būti sužeidžiamas.
- Galandant peilį gali kristi į šalis smulkios dalelės. Naudotojas gali būti sužeidžiamas.
 - ▶ Naudokite gerai priglundančius apsauginius akinius. Tinkami apsauginiai akiniai yra patikrinti pagal EN 166 standartą arba nacionalinius teisės aktus ir prekyboje jie būna atitinkamai pažymėti.

- ▶ Mūvėkite apsaugines pirštines, pagamintas iš atsparios medžiagos.

4.5 Darbo zona ir aplinka

▲ ISPEJIMAS

- Pašaliniai asmenys, vaikai ir gyvūnai gali neatpažinti ir neįvertinti vejapjovės ir į orą svaidomų objektų keliamo pavojaus. Pašaliniai asmenys, vaikai ir gyvūnai gali būti sunkiai sužeisti, taip pat gali būti padaryta materialinė žala.



- ▶ Pašaliniai asmenys, vaikai, ir gyvūnai negali būti arti darbo zonos.

- ▶ Reikia laikytis atstumo iki objektų.
- ▶ Nepalikite vejapjovės be priežiūros.
- ▶ Pasirūpinkite, kad vaikai negalėtų žaisti su vejapjove.
- Kai įrenginys veikia, triukšmo slopintuvus skleidžia karštas išmetamąsias dujas. Dėl karštų išmetamųjų dujų gali užsidegti lengvai užsiliepsnojančios medžiagos ir sukelti gaisrą.
 - ▶ Lengvai užsiliepsnojančias medžiagas laikykite atokiau nuo išmetamųjų dujų srovės.

4.6 Saugi būklė

4.6.1 Vejapjovė

Vejapjovė saugi eksploatuoti, jei atitinka toliau pateiktus reikalavimus.



- Vejapjovė nepažeista.
- Iš vejapjovės neteka benzinas.
- Kuro bako dangtelis uždarytas.
- Iš vejapjovės neteka variklio alyva.
- Variklio alyvos dangtelis uždarytas.
- Vejapjovė švari.
- Valdymo elementai veikia ir yra nepakeisti.
- Jei reikia pjauti žolę ir surinkti nupjautą žolę į žolės surinkimo dėžę, žolės surinkimo dėžė tinkamai prikabinata.
- Jei reikia pjauti žolę ir nupjauta žolė turi būti išmetama gale, žolės surinkimo dėžė nukabinata ir uždarytas žolės išmetimo įrenginio dangtis.
- Peilis tinkamai primontuotas.
- Primontuoti originalūs STIHL priedai, skirti šiai vejapjovei.
- Priedai tinkamai primontuoti.
- Spyruokliniai mechanizmai nepažeisti ir tinkamai veikia.
- Atleidus pjovimo režimo jungimo rankeną išjungiamas variklis.

▲ ISPEJIMAS

- Jei yra įrenginys yra nesaugios eksploatuoti būklės, konstrukcinės dalys ir saugos įtaisai gali tinkamai neveikti ir gali ištekėti kuro. Gali būti sunkiai arba mirtinai sužalojami žmonės.
 - ▶ Dirbkite naudodami nepažeistą vejapjovę.
 - ▶ Jei iš vejapjovės išteka benzinas, nedirbkite su vejapjove ir kreipkitės į STIHL prekybos atstovą.
 - ▶ Uždarykite degalų bako dangtelį.
 - ▶ Jei iš vejapjovės išteka variklio alyva, nedirbkite su vejapjove ir kreipkitės į STIHL prekybos atstovą.
 - ▶ Uždarykite variklio alyvos dangtelį.
 - ▶ Jei vejapjovė nešvari, nuvalykite vejapjovę.
 - ▶ Nekeiskite vejapjovės ir jos apsaugos sistemų.
 - ▶ Ypač griežtai draudžiama atlikti darbus prie vejapjovės, kurie pakeičia galią arba variklio sūkių skaičių.
 - ▶ Jei neveikia valdymo elementai, nedirbkite su vejapjove.
 - ▶ Spyruokliniai mechanizmai gali išleisti sukauptą energiją.
 - ▶ Jei reikia pjauti žolę ir surinkti nupjautą žolę į žolės surinkimo dėžę, prikabinkite žolės surinkimo dėžę taip, kaip nurodyta šioje naudojimo instrukcijoje.
 - ▶ Primontuokite originalius STIHL priedus, skirtus šiai vejapjovei.
 - ▶ Primontuokite peilį taip, kaip nurodyta šioje naudojimo instrukcijoje.
 - ▶ Primontuokite priedus taip, kaip nurodyta šioje naudojimo instrukcijoje arba priedų naudojimo instrukcijoje.
 - ▶ Nekiškite jokių objektų į vejapjovės angas.
 - ▶ Pakeiskite nusitrynusius arba pažeistus nurodomuosius užrašus.
 - ▶ Iškilus neaiškumams, kreipkitės į STIHL prekybos atstovą.

4.6.2 Peilis

Peilis saugus eksploatuoti, jei atitinka toliau pateiktus reikalavimus.

- Peilis ir tvirtinamos dalys nepažeistos.
- Peilis nepakeitęs formos.
- Peilis tinkamai primontuotas.
- Peilis tinkamai išgaląstas.
- Peilis be nelygumų.
- Peilis tinkamai subalansuotas.
- Ne per mažas mažiausias peilio storis ir plotis,  19.2.
- Išlaikytas galandimo kampas,  19.2.

▲ ISPEJIMAS

- Jei peilis nėra saugus eksploatuoti, gali atsilaisvinti ir būti nusviestas peilio dalys. Gali būti sunkiai sužeisti asmenys.
 - ▶ Dirbkite su nepažeistu peiliu ir nepažeistomis tvirtinamomis dalimis.
 - ▶ Tinkamai įmontuokite peilį.
 - ▶ Tinkamai pagalškite peilį.
 - ▶ Jei per mažas mažiausias peilio storis ar plotis, peilį pakeiskite.
 - ▶ Paveskite subalansuoti peilį STIHL prekybos atstovui.
 - ▶ Iškilus neaiškumų: kreipkitės į STIHL prekybos atstovą.

4.7 Degalai ir degalų pylimas

▲ ISPEJIMAS

- Vejapjovėje naudojami degalai – benzinas. Benzinas yra ypač degus. Jei benzinas patektų į atvirą liepsną arba ant įkaitusių daiktų, jis galėtų sukelti gaisrą arba sprogimą. Gali būti sunkiai sužeisti arba žūti asmenys, taip pat gali būti padaryta materialinė žala.
 - ▶ Saugokite benzinaž nuo karščio ir ugnies.
 - ▶ Neišliekite benzino.
 - ▶ Benzinui išsiliejus: benzinaž valykite šluoste, o įrenginį paleiskite tik tuomet, kai visos vejapjovės dalys sausos;
 - ▶ Nerūkykite.
 - ▶ Degalų nepilkite arti ugnies.
 - ▶ Prieš pildami degalus, sustabdykite variklį ir palaukite, kol jis atvės.
 - ▶ Jei baką reikia ištuštinti: tai darykite lauke;
 - ▶ Įrenginį paleiskite bent 3 m atstumu nuo degalų pylimo vietos.
 - ▶ Vejapjovės, kurios bake yra benzino, jokiū būdu nelaikykite pastato viduje.
- Įkvėpęs benzino garų asmuo gali apsinuodyti.
 - ▶ Neįkvėpkite benzino garų.
 - ▶ Degalus pilkite gerai vėdinamoje vietoje.
- Dirbant vejapjovė įšyla. Benzinas plečiasi ir degalų bake gali susidaryti per didelis slėgis. Atidarant degalų bako dangtelį benzinas gali išstrykšti. Trykštantis benzinas gali užsidegti. Naudotojas gali būti sunkiai sužeistas.
 - ▶ Pirmiausia leiskite atvėsti vejapjovėi ir tik tuomet atidarykite degalų bako dangtelį.
- Drabužiai, ant kurių pateko benzino, lengvai užsiliepsnoja. Gali būti sunkiai sužeisti arba žūti asmenys, taip pat gali būti padaryta materialinė žala.
 - ▶ Jei ant drabužių pateko benzino: drabužius persivilkite.
- Benzinas gali pakenkti aplinkai.

- ▶ Neišliekite degalų.
- ▶ Benzinaž utilizuokite laikydamiesi įstatymų ir neteršdami gamtos.
- Jei benzino pateko ant odos arba į akis, jis gali dirginti tiek odą, tiek akis.
 - ▶ Saugokitės, kad benzino nepatektų.
 - ▶ Jam patekus ant odos, šias odos vietas plaukite dideliu kiekiu vandens ir muilu.
 - ▶ Elektrolitui patekus į akis, bent 15 minučių skalaukite akis dideliu kiekiu vandens ir kreipkitės į gydytoją.
- Vejapjovės degimo sistemoje atsiranda kibirkštys. Degioje ir sprogioje aplinkoje kibirkštys gali patekti į atvirą vietą ir sukelti gaisrą ir sprogimą. Gali būti sunkiai sužeisti arba žūti asmenys, taip pat gali būti padaryta materialinė žala.
 - ▶ Naudokite įrenginio naudojimo instrukcijoje aprašytas uždegimo žvakės.
 - ▶ Įsukite ir priveržkite uždegimo žvakę.
 - ▶ Tvirtai užspauskite uždegimo žvakės antgalį.
- Jei į vejapjovę pripilta įrenginiui neskirtu benzino, vejapjovė gali būti sugadinta.
 - ▶ Naudokite šviežią, kokybišką, bešvinį benzinaž.
 - ▶ Laikykitės įrenginio naudojimo instrukcijoje pateiktų nuorodų.

4.8 Darbas

▲ ISPEJIMAS

- Jei naudotojas netinkamai paleidžia variklį, jis gali nebesuvaldyti vejapjovės. Naudotojui kyla sunkių sveikatos pažeidimų pavojus.
 - ▶ Variklį užveskite taip, kaip aprašyta šioje naudojimo instrukcijoje.
- Tam tikrose situacijose naudotojas negali dirbti susikoncentravęs. Naudotojas gali užkliūti, nugriūti ir sunkiai susižeisti.
 - ▶ Dirbkite ramiai ir apgalvotai.
 - ▶ Pjaukite žolę tik esant geram matomumui. Nedirbkite su vejapjovė esant prastam apšvietimui ir matomumui.
 - ▶ Valdykite vejapjovę tik patys.
 - ▶ Saugokitės galimų kliūčių.
 - ▶ Neapverskite vejapjovės.
 - ▶ Dirbkite stovėdami ant dirvos ir laikykite pusiausvyrą.
 - ▶ Pasireiškus nuovargio požymiams: Padarykite darbo pertrauką.
 - ▶ Pjaunant žolę nuokalnėse: Pjaukite skersai šlaito.
 - ▶ Nedirbkite ant didesnių nei 25° (46,6 %) nuokalnių.

- ▶ Naudokite vejjapovę itin atsargiai, kai dirbate šalia įkalnių, šlaitų, griovių, sąvartynų ir tvenkinių.
- ▶ Planuokite darbus taip, kad išvengtumėte didesnės apkrovos dėl ilgesnio eksploatavimo laiko.
- Varikliui veikiant, susidaro išmetamosios dujos. Įkvėptos išmetamosios dujos gali sukelti apsinuodijimą.
 - ▶ Neįkvėpkite išmetamųjų dujų.
 - ▶ Vejjapovę dirbkite gerai vėdinamoje vietoje.
 - ▶ Pasireiškus galvos skausmams, regėjimo, klausos sutrikimams ar galvos svaigimui:
 - ▶ Baikite darbą ir kreipkitės į gydytoją.
- Naudotojui dėvint klausos apsaugos priemonės, o varikliui veikiant, naudotojas gali ribotai suvokti ir įvertinti garsus.
 - ▶ Dirbkite ramiai ir apgalvotai.
- Vejjapovėje įmontuotas variklio išjungimo įtaisas.
 - ▶ Paleidus pjovimo režimo įjungimo rankeną, variklis ir peilis sustabdomi per 3 sekundes.
- Naudotojas gali įsipjauti į besisukančią peilį. Naudotojui kyla sunkių sveikatos pažeidimų pavojus.



- ▶ Ištraukite uždegimo žvakės antgalį.



- ▶ Nelieskite besisukančio peilio.
- ▶ Jei peilis užsiblokavo dėl į jį patekusio daikto: Išjunkite variklį. Tik tuomet pašalinkite blokavusį daiktą.

- Jei dirbama nenaudojant važiavimo pavaros, galite netyčia įjungti važiavimo pavarą, ir vejjapovę pradės judėti. Žmonėms kyla sunkių sužeidimų ir materialinės žalos pavojus.
 - ▶ Valdykite važiavimo pavaros įjungimo rankeną tik tada, kai reikia įjungti važiavimo pavarą.
- Jei vejjapovę dirbant pradeda neįprastai veikti, vejjapovę gali būti nebesaugu eksploatuoti. Žmonėms kyla sunkių sužeidimų ir materialinės žalos pavojus.
 - ▶ Baikite darbą ir kreipkitės į autorizuotą STIHL atstovą.
- Dirbant vejjapovę gali sukelti vibracijas.
 - ▶ Mūvėkite apsaugines pirštines.
 - ▶ Darykite darbo pertraukas.
 - ▶ Pasireiškus kraujotakos sutrikimams: Kreipkitės į gydytoją.
- Apžiūrėkite pjaunamą plotą ir atkreipkite dėmesį į kliūtis. Jei dirbant peilis kliudo pašalinį objektą, jis arba jo dalys gali būti dideliu greičiu išsviedžiami į orą. Gali būti sužeisti žmonės ir padaroma materialinė žala.



- ▶ Pašalinkite iš darbo zonos pašalinius objektus, pvz., akmenis, vielas, žaislus ar kitus daiktus. Pažymėkite paslėptus objektus, kurių negalima pašalinti.

- Atleidus pjovimo režimo įjungimo rankeną, peilis dar kurį laiką sukasi. Gali būti sunkiai sužeisti žmonės.



- ▶ Palaukite, kol peilis nustos sukstis.
- ▶ Žolės surinkimo dėžę atkabinkite tik tada, kai peilis nustoja sukstis.

- Besisukančiam peiliui kliudžius kietą daiktą, gali kilti kibirkščių. Degioje aplinkoje kibirkštys gali sukelti gaisrą. Gali būti sunkiai arba mirtinai sužeidžiami žmonės bei padaroma materialinės žalos.
 - ▶ Nedirbkite degioje aplinkoje.
- Nesaugiai ant nuokalnės pastatyta vejjapovę gali nuriedėti. Gali būti sužeisti žmonės ir padaroma materialinė žala.
 - ▶ Paleiskite vejjapovę iš rankų tik tuomet, kai ji stovi ant lygaus paviršiaus ir negali nuriedėti.
- Prie valdymo rankenos pritvirtinus daiktą, vejjapovę gali apvirsti dėl papildomo svorio. Gali būti sužeisti žmonės ir padaroma materialinė žala.
 - ▶ Netvirtinkite prie valdymo rankenos jokių daiktų.

▲ PAVOJUS

- Jei dirbama aplinkoje, kurioje yra elektros laidų, peilis gali kliudyti elektros laidus ir juos pažeisti. Naudotojui kyla sunkių sveikatos pažeidimų ar net mirties pavojus.
 - ▶ Nedirbkite šalia elektros linijų.
- Dirbant perkūnijos metu, naudotoją gali nutrenkti žaibas. Naudotojui kyla sunkių sveikatos pažeidimų ar net mirties pavojus.
 - ▶ Kilus audrai: Nedirbkite.
- Dirbdamas per lietų naudotojas gali paslysti. Naudotojui kyla sunkių sveikatos pažeidimų ar net mirties pavojus.
 - ▶ Jei lyja, Nedirbkite.

4.9 Gabenimas

▲ ISPEJIMAS

- Gabenama vejjapovę gali apvirsti arba judėti. Gali būti sužeidžiami žmonės ir padaroma materialinės žalos.
 - ▶ Išjunkite variklį.



- ▶ Palaukite, kol peilis nustos sukstis.



▶ Ištraukite uždegimo žvakės antgalį.

- ▶ Įtvirtinkite vejapjovę įtempiamaisiais diržais, dirželiais arba tinklu ant tinkamos krovimo platformos, kad neapvirštų ir negalėtų pajudėti.
- Veikiant įrenginiui gali įkaisti triukšmo slopintuvas ir pats įrenginys. Gabendamas naudotojas gali nusideginti.
 - ▶ Stumkite vejapjovę.
- Vejapjovė sunki. Naudotojas, vienas nešdamas vejapjovę, gali susižeisti.
 - ▶ Mūvėkite apsaugines pirštines.
 - ▶ Vejapjovę turi nešti du asmenys.
- Gabenant išbėgus benzino gali būti sutepami daiktai ir padaroma žalos.
 - ▶ Stumkite vejapjovę.
 - ▶ Gabenkite įrenginį be benzino.

4.10 Laikymas

▲ ISPEJIMAS

- Vaikai gali neatpažinti ir neįvertinti vejapjovės keliamo pavojaus. Vaikai gali sunkiai susižeisti.
 - ▶ Išjunkite variklį.
 - ▶ Laikykite vejapjovę vaikams nepasiekiamoje vietoje.
- Metalinės konstrukcinės dalys gali rūdyti dėl drėgmės. Vejapjovė gali būti pažeidžiama.
 - ▶ Laikykite vejapjovę švarioje ir sausoje vietoje.
- Ant pagrindo su nuolydžiu laikoma vejapjovė gali nuriedėti. Gali būti sužeidžiami žmonės ir padaroma materialinės žalos.
 - ▶ Laikykite vejapjovę tik ant lygaus pagrindo.

4.11 Valymo, priežiūros ir remonto darbai

▲ ISPEJIMAS

- Jei valant, atliekant techninės priežiūros darbus arba remontuojant veikia įrenginys, gali būti sunkiai arba mirtinai sužaloti žmonės bei padaryta materialinės žalos.
 - ▶ Išjunkite variklį.

▶ Palaukite, kol peilis nustos suktis.



▶ Ištraukite uždegimo žvakės antgalį.

- Jei valant, atliekant techninės priežiūros arba remonto darbus veikia įrenginys, netyčia gali būti įjungiami važiavimo pavara. Žmonėms kyla sunkių sužeidimų ir materialinės žalos pavojus.
 - ▶ Išjunkite variklį.



▶ Ištraukite uždegimo žvakės antgalį.













- Veikiant įrenginiui gali įkaisti triukšmo slopintuvas ir pats įrenginys. Žmonės gali nusideginti.
 - ▶ Palaukite, kol triukšmo slopintuvas ir įrenginys atvės.
- Stiprūs plovikliai, valant naudojama vandens srovė arba smailūs daiktai gali pažeisti vejapjovę arba peilį. Netinkamai valant vejapjovę arba peilį, gali sutrikti konstrukcinių dalių ir saugos įtaisų veikimas. Gali būti sunkiai sužeisti žmonės.
 - ▶ Valykite vejapjovę ir peilį taip, kaip nurodyta šioje naudojimo instrukcijoje, 15.2.
- Atliekant techninę priežiūrą ar remontuojant vejapjovę arba peilį ne taip, kaip aprašyta naudojimo instrukcijoje, gali tinkamai nebeveikti jo konstrukcinės dalys ir saugos įtaisai. Gali būti sunkiai ar net mirtinai sužaloti žmonės.
 - ▶ Pakeiskite susidėvėjusias arba pažeistas dalis.
 - ▶ Valykite vejapjovę arba atlikite techninės priežiūros darbus, kaip nurodyta šioje naudojimo instrukcijoje.
 - ▶ Atlikite peilio techninės priežiūros darbus, kaip nurodyta šioje naudojimo instrukcijoje.
- Valydamas peilį, atlikdamas jo techninės priežiūros arba remonto darbus, naudotojas gali įsipjauti į aštrias briaunas. Naudotojas gali būti sužeidžiamas.
 - ▶ Mūvėkite apsaugines pirštines, pagamintas iš atsparios medžiagos.
- Galandamas peilis gali įkaisti. Naudotojas gali nusideginti.
 - ▶ Palaukite, kol peilis atvės.
 - ▶ Mūvėkite apsaugines pirštines, pagamintas iš atsparios medžiagos.

5 Vejapjovės paruošimas naudoti

5.1 Vejapjovės paruošimas naudoti

Kiekvieną kartą, prieš pradėdant darbus, reikia atlikti tokius veiksmus:

- ▶ Nuimkite pakavimo medžiagą ir transportavimo apsaugas.

- ▶ Įsitinkinkite, kad šios dalys yra saugios būklės:
 - vejapjovė,  4.6.1;
 - peilis,  4.6.2.
- ▶ Nuvalykite vejapjovę,  15.
- ▶ Patikrinkite peilį,  10.1.
- ▶ Sumontuokite valdymo rankeną,  6.1.
- ▶ Pripilkite variklio alyvos,  6.3.
- ▶ Užlenkite valdymo rankeną,  8.1.
- ▶ Papildykite vejapjovę degalais,  7.
- ▶ Jei reikia pjauti žolę ir surinkti nupjautą žolę į žolės surinkimo dėžę, užkabinkite žolės surinkimo dėžę,  6.2.2.
- ▶ Jei reikia pjauti žolę ir nupjauta žolė turi būti išmetama gale, nukabinkite žolės surinkimo dėžę,  6.2.3.
- ▶ Nustatykite pjovimo aukštį,  11.2.
- ▶ Patikrinkite valdymo elementus,  10.2.
- ▶ Jei negalima atlikti šių veiksmų, nenaudokite vejapjovės ir kreipkitės į STIHL prekybos atstovą.

6 Vejapjovės surinkimas

6.1 Valdymo rankenos montavimas

- ▶ Išjunkite variklį.
- ▶ Pastatykite vejapjovę ant lygaus paviršiaus.

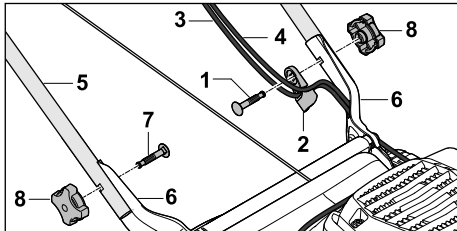

- ▶ Prakiškite varžtą (1) pro trosu kreipklį (2).
- ▶ Prikabinkite trosus (3 ir 4) prie trosų kreipklio (2).
- ▶ Laikykite valdymo rankeną (5) ant laikiklių (6) taip, kad sutaptų kiaurymės.
- ▶ Prakiškite varžtus (1 ir 7) iš vidaus į išorę pro kiaurymes.
- ▶ Prisukite ir priveržkite žvaigždės formos rankenos veržles (8).

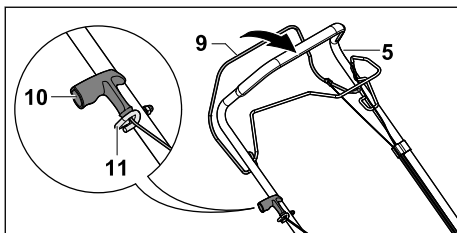

- ▶ Ištraukite uždegimo žvakės antgalį.

- ▶ Spauskite pjovimo režimo jungimo rankeną (9) link valdymo rankenos (5) ir laikykite nuspaužę.
- ▶ Lėtai traukite paleidimo rankenėlę (10) trosu kreipklio (11) kryptimi.
- ▶ Prikabinkite paleidimo rankenėlę (10) prie trosu kreipklio (11).
- ▶ Atleiskite pjovimo režimo jungimo rankeną (9).
- ▶ Vėl užmaukite uždegimo žvakės antgalį.

Valdymo rankenos (5) nereikia dar kartą išmontuoti.

6.2 Žolės surinkimo dėžės surinkimas, užkabimas ir nukabinimas

6.2.1 Žolės surinkimo dėžės surinkimas

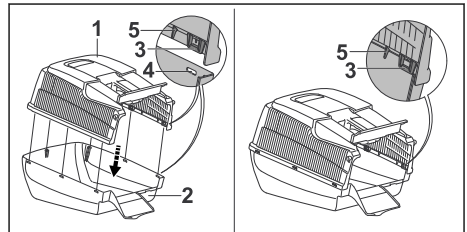

- ▶ Žolės surinkimo dėžės viršutinę dalį (1) uždėkite ant žolės surinkimo dėžės apatinės dalies (2). Plokštelės (3) ir kreipiamosios (5) turi būti viduje. Plokštelės (3) turi būti angų (4) aukštyje.
- ▶ Spauskite plokšteles (3) vieną po kitos iš galo į priekį į angas (4). Plokštelės (3) užsifiksuoja su garsu.

6.2.2 Žolės surinkimo dėžės užkabimas

- ▶ Sustabdykite variklį.
- ▶ Pastatykite vejapjovę ant lygaus paviršiaus.

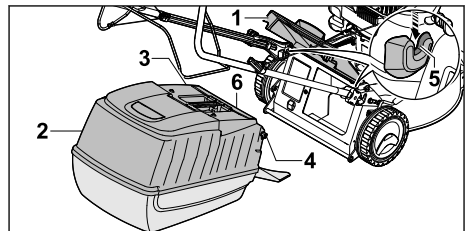

- ▶ Atidarykite ir prilaikykite žolės išmetimo įrenginio dangtį (1).
- ▶ Suimkite žolės surinkimo dėžę (2) už rankenos (3) ir užkabinkite kablius (4) ant laikiklių (5).
- ▶ Atlenkiamasis gaubtas (6) turi būti uždarytas.

- ▶ Uždėkite žolės išmetimo įrenginio dangtį (1) ant žolės surinkimo dėžės (2).

6.2.3 Žolės surinkimo dėžės nukabinimas

- ▶ Sustabdykite variklį.
- ▶ Pastatykite vejapjovę ant lygaus paviršiaus.
- ▶ Atidarykite ir prilaikykite žolės išmetimo įrenginio dangtį.
- ▶ Nuimkite žolės surinkimo dėžę keldami už rankenos aukštin.
- ▶ Uždarykite žolės išmetimo įrenginio dangtį.

6.3 Variklinės alyvos pripylimas

Variklio alyva sutepa ir aušina variklį.

Variklio alyvos specifikacijos ir pripildymo kiekiai nurodyti įrenginio naudojimo instrukcijoje.

PRANESIMAS

- Pristatomame įrenginyje variklio alyvos nėra. Vejapjovėi gali pakenkti, jei įrenginys paleidžiamas be variklio alyvos arba kai jos per mažai.
 - ▶ Kaskart prieš paleisdami įrenginį, patikrinkite variklio alyvos lygį ir prirėkus įpilkite.
- ▶ Variklio alyvą pilkite taip, kaip nurodyta šioje naudojimo instrukcijoje.

7 Vejapjovės pildymas degalais

7.1 Vejapjovės pildymas kuru

PRANESIMAS

- Jei į vejapjovę pripilama netinkamo kuro, vejapjovė gali būti sugadinama.
 - ▶ Vadovaukitės variklio naudojimo instrukcija.
- ▶ Išjunkite variklį.
- ▶ Pastatykite vejapjovę ant lygaus paviršiaus.
- ▶ Drėgna šluoste nuvalykite sritį aplink kuro bakelio dangtelį.

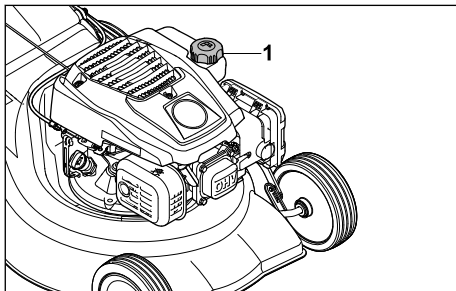

- ▶ Sukite kuro bakelio dangtelį (1) prieš laikrodžio rodyklę tol, kol galėsite jį nuimti.
- ▶ Nuimkite kuro bakelio dangtelį.
- ▶ Pilkite kuro taip, kad iki kuro bakelio krašto liktų neužpildyta bent 15 mm.
- ▶ Uždėkite kuro bakelio dangtelį ant kuro bakelio.
- ▶ Sukite kuro bakelio dangtelį pagal laikrodžio rodyklę ir priveržkite ranka. Kuro bakelis uždarytas.

8 Vejapjovės nustatymas naudotojui

8.1 Valdymo rankenos užlenkimas

- ▶ Išjunkite variklį.
- ▶ Ištraukite uždegimo žvakės antgalį.
- ▶ Pastatykite vejapjovę ant lygaus paviršiaus.

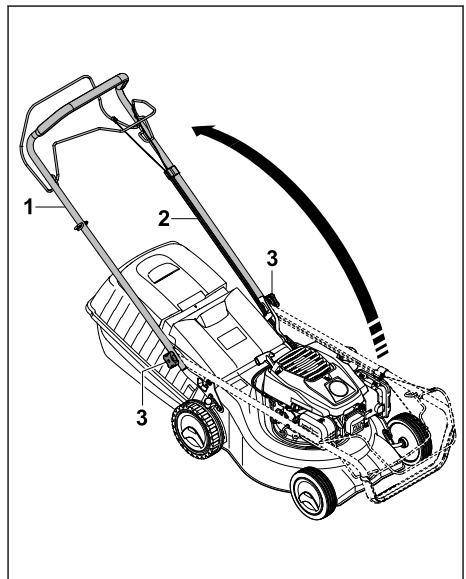

- ▶ Atleiskite žvaigždės formos rankenos veržles (1), jei jos priveržtos.
- ▶ Atsargiai atlenkdami valdymo rankeną (2) įsitinkinkite, kad neprispaudėte trosų (3).
- ▶ Priveržkite žvaigždės formos rankenos veržles (1). Valdymo rankena (2) yra pritvirtinta prie vejapjovės.

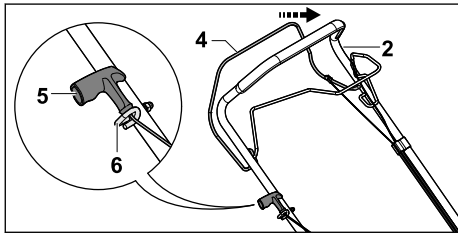

- ▶ Spauskite pjovimo režimo jungimo rankeną (4) link valdymo rankenos (2) ir laikykite nuspauždę.
- ▶ Lėtai traukite paleidimo rankenėlę (5) tros kreipiklio (6) kryptimi.
- ▶ Užkabinkite paleidimo rankenėlę (5) už tros kreipiklio (6).
- ▶ Atleiskite pjovimo režimo jungimo rankeną (4).
- ▶ Vėl prijunkite uždegimo žvakės antgalį.

8.2 Valdymo rankenos sulenkimas

Valdymo rankeną galite atlenkti, kad, gabendami ir laikydami įrenginį, sutaupytumėte vietos.

- ▶ Sustabdykite variklį.
- ▶ ištraukite uždegimo žvakės antgalį;
- ▶ Pastatykite vejapjovę ant lygaus paviršiaus.
- ▶ Spauskite pjovimo režimo jungimo rankeną link valdymo rankenos ir laikykite nuspauždę.
- ▶ Iškabinkite paleidimo rankenėlę iš lynų kreipiamosios ir lėtai traukite variklio kryptimi.
- ▶ Atleiskite pjovimo režimo jungimo rankeną.
- ▶ Laikykite valdymo rankeną ir atleiskite žvaigždės formos rankenos veržlės.
- ▶ Atlenkite į priekį valdymo rankeną.

9 Variklį įjungti ir išjungti

9.1 Variklio užvedimas

- ▶ Pastatykite vejapjovę ant lygaus paviršiaus.

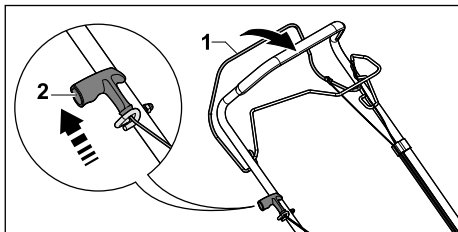

- ▶ Kaire ranka spauskite pjovimo režimo jungimo rankeną (1) link valdymo rankenos ir laikykite nuspauždę.
- ▶ Dešine ranka lėtai traukite paleidimo rankenėlę (2), kol aiškiai pajusite pasipriešinimą.
- ▶ Paleidimo rankenėlę (2) greit traukite ir atleiskite tol, kol pasileis įrenginys.

- ▶ Jei įrenginys nepasileidžia: atkreipkite dėmesį į įrenginio naudojimo instrukciją.

9.2 Variklio sustabdymas



- ▶ Pastatykite vejapjovę ant lygaus paviršiaus.
- ▶ Atleiskite pjovimo režimo jungimo rankeną. Variklis išsijungia.
- ▶ Pasitraukite iš naudotojo pozicijos.

10 Vejapjovės patikra

10.1 Peilio patikra

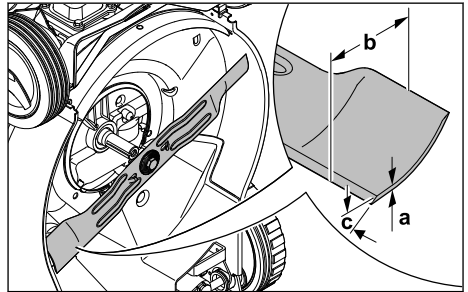
- ▶ Išjunkite variklį.
- ▶ Ištraukite uždegimo žvakės antgalį.
- ▶ Pakelkite vejapjovę,  15.1.



- ▶ Išmatuokite:
 - storį a,
 - plotį b,
 - galandimo kampą c.
- ▶ Jei mažiausias peilio storis ar plotis per mažas, pakeiskite peilį,  19.2.
- ▶ Jei neišlaikytas galandimo kampas, pagalaskite peilį,  19.2.
- ▶ Iškilus neaiškumams, kreipkitės į STIHL prekybos atstovą.

10.2 Valdymo elementų patikra

Pjovimo režimo jungimo rankena ir važiavimo pavaros įjungimo rankena

- ▶ Sustabdykite variklį.
- ▶ Traukite iki galo pjovimo režimo jungimo rankeną ir važiavimo pavaros įjungimo rankeną valdymo rankenos link ir vėl paleiskite.
- ▶ Jei pjovimo režimo jungimo rankena ir važiavimo pavaros įjungimo rankena sunkiai juda arba negrįžta į pradinę padėtį: nenaudokite vejapjovės ir kreipkitės į STIHL prekybos atstovą.

Pjovimo režimo jungimo rankena arba važiavimo pavaros įjungimo rankena sugedusi.

11 Darbas vejapjove

11.1 Vejapjovės laikymas ir valdymas

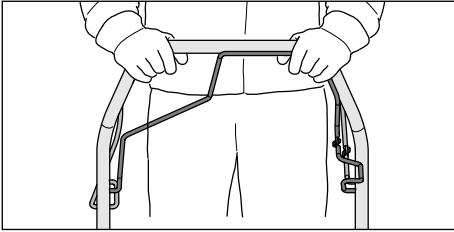

- ▶ Laikykite abiem rankomis valdymo rankeną, kad nykščiai ją apimtų.

11.2 Pjovimo aukščio nustatymas

Galima nustatyti 7 skirtingus pjovimo aukščius

- 30 mm = 1 padėtis
- 40 mm = 2 padėtis
- 50 mm = 3 padėtis
- 55 mm = 4 padėtis
- 65 mm = 5 padėtis
- 70 mm = 6 padėtis
- 80 mm = 7 padėtis

Padėtys nurodytos ant vejapjovės.

Pjovimo aukščio nustatymas

- ▶ Išjunkite variklį.
- ▶ Peilis turi nesisukti.
- ▶ Pastatykite vejapjovę ant lygaus paviršiaus.

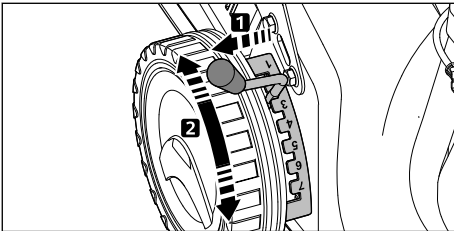

- ▶ Traukite svirtį (1) iš kiurymės ir nustatykite į pageidaujimą padėtį.

11.3 Važiavimo pavaros įjungimas ir išjungimas

11.3.1 Važiavimo pavaros įjungimas

- ▶ Pastatykite vejapjovę ant lygaus paviršiaus.
- ▶ Paleiskite variklį.

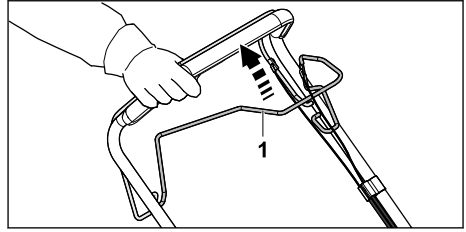

- ▶ Traukite iki galo valdymo rankenos link važiavimo pavaros jungimo rankeną (1) ir taip laikykite, kad nykštys apimtų valdymo rankeną. Vejapjovė pajuda.

11.3.2 Pavaros išjungimas

- ▶ Atleiskite važiavimo pavaros jungimo rankeną.
- ▶ Palaukite, kol vejapjovė sustos.

11.4 Pjovimas



- ▶ Jei dirbate įjungę važiavimo pavarą, stumkite vejapjovę į priekį kontroliuodami jos judėjimą.
- ▶ Jei dirbate išjungę važiavimo pavarą, lėtai stumkite vejapjovę į priekį kontroliuodami jos judėjimą.

11.5 Žolės surinkimo dėžės ištuštini-mas

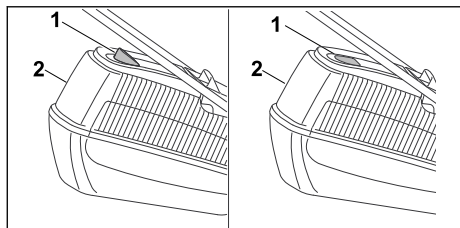

Peilio sukuriamas oro srautas pakelia žolės pripildymo matuoklį (1). Prispildžius žolės surinkimo dėžei, oro srautas sustoja. Jei oro srautas per silpnas, žolės pripildymo matuoklis (1) grįš į rimties būseną. Tai reiškia, kad reikia ištuštinti žolės surinkimo dėžę (2).

Neribotas žolės pripildymo matuoklio (1) veikimas pasiekiamas tik esant optimaliam oro srautui. Išorinis poveikis, toks kaip šlapia, tanki ar aukšta žolė, žemas pjovimo aukštis, nešvarumai ar pan., gali turėti įtakos oro srautui ir žolės pripildymo matuoklio (1) veikimui.

- ▶ Jei žolės pripildymo matuoklis (1) grįžta į rimties būseną: Ištuštinkite žolės surinkimo dėžę (2).
- ▶ Sustabdykite variklį.
- ▶ Nukabinkite žolės surinkimo dėžę (2).

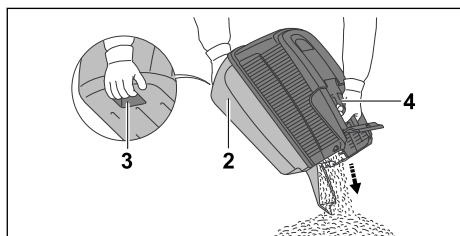

- ▶ Laikykite žolės surinkimo dėžę (2) už rankenos (4) ir kita ranka už galinės rankenos (3).
- ▶ Ištuštinkite žolės surinkimo dėžę (2).
- ▶ Užkabinkite žolės surinkimo dėžę (2).

12 Po darbo

12.1 Baigus dirbti

- ▶ Sustabdykite variklį.
- ▶ Jei vejapjovė šlapia, nusausinkite ją.
- ▶ Nuvalykite vejapjovę.

13 Priežiūra

13.1 Vejapjovės gabenimas

- ▶ Išjunkite variklį.

Peilis turi nesisukti.

- ▶ Ištraukite uždegimo žvakės antgalį.

Vejapjovės stūmimas

- ▶ Lėtai stumkite vejapjovę į priekį kontroliuodami jos judėjimą.

Vejapjovės nešimas

- ▶ Mūvėkite darbinės pirštines iš atsparios medžiagos.
- ▶ Nukabinkite žolės surinkimo dėžę.

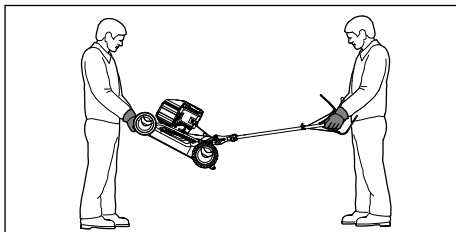

- ▶ Vejapjovės nešimas, kai valdymo rankena atlenkta
 - ▶ Vienas asmuo turi laikyti vejapjovę korpuso priekyje abiem rankomis, kitas asmuo – abiem rankomis už valdymo rankenos.
 - ▶ Pakelkite ir neškite vejapjovę dviese.

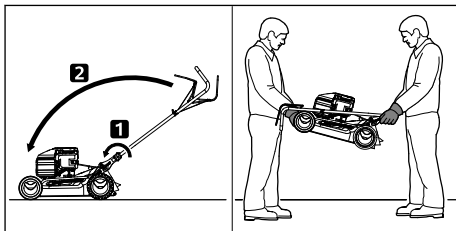

- ▶ Vejapjovės nešimas, kai valdymo rankena užlenkta
 - ▶ Sulenkite valdymo rankeną.
 - ▶ Vienas asmuo turi laikyti vejapjovę korpuso priekyje abiem rankomis, kitas asmuo – abiem rankomis už valdymo rankenos.
 - ▶ Pakelkite ir neškite vejapjovę dviese.

Vejapjovės gabenimas transporto priemonėje

- ▶ Įtvirtinkite pastatytą vejapjovę taip, kad ji neapvirstų ir nejudėtų.

14 sandėliuojate

14.1 Vejapjovės laikymas

- ▶ Sustabdykite variklį ir leiskite jam atvėsti.
- ▶ Ištraukite uždegimo žvakės antgalį.

- ▶ Vejapjovę laikykite taip, kad atitiktų toliau pateiktus reikalavimus.
 - Laikykite vejapjovę vaikams nepasiekiamoje vietoje.
 - Vejapjovė švari ir sausa.
 - Vejapjovė negali apvirsti.
 - Vejapjovė negali judėti.
- Jei vejapjovė laikoma ilgiau nei 3 mėnesius:
 - ▶ Ištuštinkite kuro baką.
 - ▶ Kreipkitės į autorizuotą STIHL atstovą dėl degalų bako ištuštinimo.
 - ▶ Variklio alyvą keiskite taip, kaip nurodyta variklio naudojimo instrukcijoje.
 - ▶ Išsukite uždegimo žvakę.

! ISPEJIMAS

- Jei ištraukus uždegimo žvakės antgalį ištraukiama paleidimo rankenėlė, išorėje galimos kibirkštys. Degioje ir sprogioje aplinkoje kibirkštys gali sukelti gaisrą ir sprogimą. Gali būti sunkiai arba mirtinai sužeidžiami žmonės bei padaroma materialinės žalos.
 - ▶ Uždegimo žvakės antgalį laikykite toliau nuo uždegimo žvakės angos.
- ▶ Kelis kartus paleidimo rankenėlę ištraukite ir atleiskite.
- ▶ Įsukite ir priveržkite uždegimo žvakę.

15 Valymas

15.1 Vejapjovės pakėlimas

- ▶ Ištuštinkite kuro bakelį.
Variklis išsijungia.
- ▶ Pastatykite vejapjovę ant lygaus paviršiaus.
- ▶ Nukabinkite žolės surinkimo dėžę.
- ▶ Nustatykite 1 pjovimo aukščio padėtį,  11.2.
- ▶ Atkabinkite paleidimo rankenėlę nuo trosu kreipiklio.

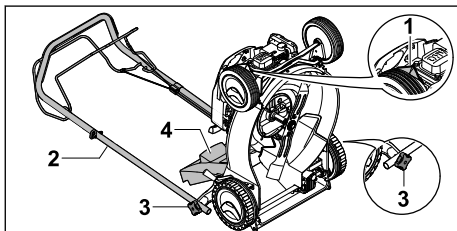

- ▶ Ištraukite uždegimo žvakės antgalį (1).
- ▶ Laikykite valdymo rankeną (2) ir atleiskite žvaigždės formos rankenos veržles (3).
- ▶ Atlenkite valdymo rankeną (2) atgal.
- ▶ Atidarykite ir prilaikykite žolės išmetimo įrenginio dangtį (4).
- ▶ Pakelkite ir pastatykite vejapjovę atgal nukreiptu galu.

15.2 Vejapjovės valymas

- ▶ Išjunkite variklį.
- ▶ Palaukite, kol vejapjovė atvės.
- ▶ Ištraukite uždegimo žvakės antgalį.
- ▶ Išvalykite vejapjovę drėgna šluoste.
- ▶ Išvalykite teptuku ventilacijos angas.
- ▶ Pastatykite vejapjovę.
- ▶ Sritį aplink peilį ir peilį išvalykite medine lazdele, minkštu šepetiu arba drėgna šluoste.
- ▶ Užmaukite uždegimo žvakės antgalį.

PRANESIMAS

- Valymas aukšto slėgio valymo įrenginiu arba vandens srove gali sugadinti įrenginį.
 - ▶ Nevalykite įrenginio aukšto slėgio valymo įrenginiu arba vandens srove.

16 Priežiūra

16.1 Techninės priežiūros intervalai

Techninės priežiūros intervalai priklauso nuo aplinkos ir darbo sąlygų. STIHL rekomenduoja laikytis toliau pateiktų techninės priežiūros intervalų.

Variklis

- ▶ Variklio techninę priežiūrą atlikite taip, kaip nurodyta šioje naudojimo instrukcijoje.

Vejapjovė

- ▶ Kartą per metus paveskite vejapjovės patikros darbus atlikti STIHL prekybos atstovui.

16.2 Peilio išmontavimas ir įmontavimas

16.2.1 Peilio išmontavimas

- ▶ Išjunkite variklį.
- ▶ Ištraukite uždegimo žvakės antgalį.
- ▶ Pakelkite vejapjovę.

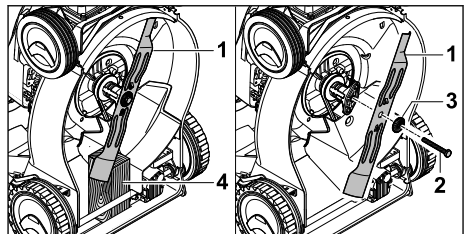

- ▶ Užblokuokite peilį (1) medžio gabalu (4).
- ▶ Išsukite varžtą (2) ir nuimkite kartu su poveržle (3).
- ▶ Nuimkite peilį (1).

- ▶ Išimkite varžtą (2) ir poveržlę (3). Sumontuodami peilį (1) naudokite naują varžtą ir poveržlę.

16.2.2 Peilio įmontavimas

- ▶ Išjunkite variklį.
- ▶ Ištraukite uždegimo žvakės antgalį.
- ▶ Pakelkite vejąpovę.

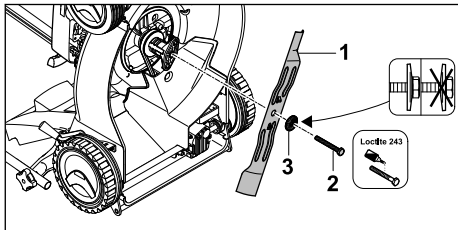

- ▶ Uždėkite naują poveržlę (3) ant naujo varžto (2).
- ▶ Užtepkite ant varžto (2) sriegio varžtų fiksavimo klijų „Loctite 243“.
- ▶ Uždėkite peilį (1), kad ant kontakcinio paviršiaus esantis nelygumai sukibtų su peilio (1) kiaurymėmis.
- ▶ Įsukite varžtą (2) kartu su poveržle (3).

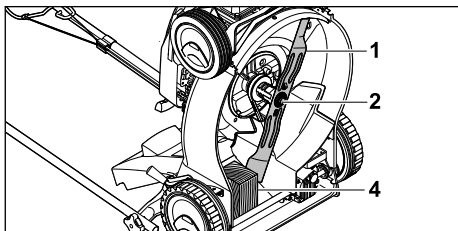

- ▶ Užblokuokite peilį (1) medžio gabalu (4).

- ▶ Priveržkite varžtą (2) 65 Nm priveržimo momentu.

16.3 Peilio galandimas ir balansavimas

Reikia nemažai pasispraktikuoti norint tinkamai pagalšti ir subalansuoti peilį.

STIHL rekomenduoja pavesti peilį pagalšti ir subalansuoti STIHL prekybos atstovui.

⚠ ISPEJIMAS

- ▶ Peilio pjovimo briaunos aštrios. Naudotojas gali įsijauti.
 - ▶ Mūvėkite apsaugines pirštines, pagamintas iš atsparios medžiagos.

- ▶ Išjunkite variklį.
- ▶ Ištraukite uždegimo žvakės antgalį.
- ▶ Pakelkite vejąpovę.
- ▶ Išmontuokite peilius.
- ▶ Pagalškite peilius. Galąsdami išlaikykite tikslų galandimo kampą, peilį ataušinkite,  19.2. Galandamas peilis neturi pamėlynuoti.
- ▶ Įmontuokite peilius.
- ▶ Kilus neaiškumų: Kreipkitės į artimiausią STIHL prekybininką.

17 Remontas

17.1 Vejąpovės remontas

Naudotojas pats negali remontuoti vejąpovės ir peilio.

- ▶ Jei vejąpovė pažeista, nenaudokite vejąpovės ar peilio ir kreipkitės į STIHL prekybos atstovą.
- ▶ Jei nurodomieji užrašai nebeįskaitomi arba pažeisti, paveskite STIHL prekybos atstovui nurodomuosius užrašus pakeisti.

18 Gedimų šalinimas

18.1 Vejąpovės sutrikimų šalinimas

Sutrikimas	Priežastis	Taisomieji veiksmai
Variklis nepasileidžia.	Pjovimo režimo jungimo rankena nepaspausta.	▶ Variklį užveskite taip, kaip aprašyta šioje naudojimo instrukcijoje.
	Tuščias degalų bakas.	▶ Įpilkite į vejąpovę degalų.
	Užsikišo degalų vamzdelis.	▶ Kreiptis į artimiausią STIHL įgaliotą pardavėją.
	Kuras bako yra prastos kokybės, užterštas arba pasenęs.	▶ Naudoti šviežią, bešvinį, kokybišką benzina.
	Užterštas oro filtras.	▶ Išvalykite arba pakeiskite oro filtrą taip, kaip aprašyta variklio naudojimo instrukcijoje.
	Uždegimo žvakės antgalis nuimtas nuo uždegimo žvakės	▶ Užmaukite uždegimo žvakės antgalį. ▶ Patikrinti aukštosios įtampos laido ir kištuko jungtį.

Sutrikimas	Priežastis	Taisomieji veiksmai
	arba aukštosios įtampos laidas blogai pritvirtintas prie antgalio.	
	Uždegimo žvakė aprūkusi, pažeista arba netinkamai nustatytas atstumas tarp elektrodų.	► Išvalyti arba pakeisti uždegimo žvakę. ► Sureguliuokite atstumą tarp elektrodų.
	Per didelis peilio pasipriešinimas.	► Nustatykite didesnę pjovimo aukštį. ► Junkite variklį, kur žemesnė žolė.
Variklis sunaikiai pasileidžia arba mažėja jo galia.	Užsikišo vejapjovės korpusas.	Nuvalykite vejapjovę.
	Nustatytas per mažas pjovimo aukštis arba stūmimo greitis yra per didelis.	Pakoreguokite pjovimo aukštį arba pjaukite lėčiau.
	Į kuro baką ir karbiuratorių pateko vandens arba karbiuratorius užsikimšo.	Ištuštinti kuro baką, išvalyti kuro vamzdelius ir karbiuratorių.
	Užterštas kuro bakas.	Kreiptis į artimiausią STIHL įgaliotą pardavėją.
	Užterštas oro filtras.	Išvalykite arba pakeiskite oro filtrą taip, kaip aprašyta variklio naudojimo instrukcijoje.
	Aprūkusi uždegimo žvakė.	Išvalyti arba pakeisti uždegimo žvakę.
Variklis stipriai įkaitęs.	Variklyje yra per mažai variklio alyvos.	Variklio alyvą pilkite arba keiskite taip, kaip nurodyta variklio naudojimo instrukcijoje.
	Nešvarios aušinimo briaunos.	Nuvalykite vejapjovę.
Vejapjovė stipriai vibruoja.	Pažeistas peilis.	Pakeiskite peilį.
	Peilis netinkamai primontuotas.	Įmontuokite peilį.
Žolė nupjauinama nešvariai.	Atšipo arba susidėvėjo peilis.	Pagaląskite arba pakeiskite peilį.

19 Techniniai daviniai

19.1 Vejapjovė STIHL RM 248.2 T, RM 253.2 T

- Variklio tipas:
 - RM 248.2 T: STIHL EVC 200
 - RM 253.2 T: STIHL EVC 200
- Cilindro darbinis tūris:
 - RM 248.2 T: 139 cm³
 - RM 253.2 T: 139 cm³
- Galia:
 - RM 248.2 T: 2,1 kW (2,8 AG), kai 2800/min
 - RM 253.2 T: 2,1 kW (2,8 AG), kai 2800/min
- Sūkių skaičius:
 - RM 248.2 T: 2800/min.
 - RM 253.2 T: 2800/min.
- Maksimali kuro bakelio talpa: 900 cm³ (0,9 l)
- Svoris:
 - RM 248.2 T: 28 kg
 - RM 253.2 T: 29 kg
- Maksimali žolės surinkimo dėžės talpa: 55 l
- Pjovimo plotis:

- RM 248.2 T: 46 cm
- RM 253.2 T: 51 cm

19.2 Peilis

- Mažiausias storis a: 2,0 mm.
- Mažiausias plotis b: 55 mm
- Galandimo kampas c: 30°

19.3 Garso ir vibracijos vertės

RM 248.2 T

- Koeficientinis garso slėgio lygio dydis – 2 dB(A). Koeficientinis garantuotas garso galios lygio dydis – 1,2 dB(A). Koeficientinis vibracijos lygio dydis – 1,40 m/s².
- Garso slėgio lygis L_{pA}, išmatuotas remiantis EN ISO 5395-2: 80 dB(A)
- Garantuotas garso galios lygis L_{wAd}, išmatuotas remiantis 2000/14/EC / S.I. 2001/1701: 94 dB(A)
- Valdymo rankenos vibracijos vertė a_{hV}, išmatuota pagal ISO 5395-2: 2,80 m/s²

RM 253.2 T

Koeficientinis garso slėgio lygio dydis – 2 dB(A).
Koeficientinis garantuotas garso galios lygio dydis – 1,4 dB(A). Koeficientinis vibracijos lygio dydis – 2,2 m/s².

- Garso slėgio lygis L_{pA} , išmatuotas remiantis EN ISO 5395-2: 84 dB(A)
- Garantuotas garso galios lygis L_{wAd} , išmatuotas remiantis 2000/14/EC / S.I. 2001/1701: 97 dB(A)
- Valdymo rankenos vibracijos vertė a_{hv} , išmatuota pagal ISO 5395-2: 5,50 m/s²

Informacija apie Darbdavių direktyvos 2002/44/EC ir S.I. 2005/1093 dėl vibracijos vykdymą pateikta adresu: www.stihl.com/vib.

19.4 REACH

REACH pažymi ES potvarkį dėl registravimo, vertinimo ir chemikalų leistinas normas.

Informacijas apie atitikimą REACH potvarkiui (ES) Nr. rasite www.stihl.com/reach.

20 Atsarginės dalys ir priedai**20.1 Atsarginės dalys ir priedai**

STIHL Šie simboliai žymi originalias STIHL atsargines dalis ir originalius STIHL priedus.

STIHL rekomenduoja naudoti originalias STIHL atsargines dalis ir originalius STIHL priedus.

Nors nuolat stebi rinką, STIHL negali įvertinti kitų gamintojų atsarginių dalių ir priedų patikimumo, saugos bei tinkamumo, todėl tokius naudojant, STIHL negali už juos garantuoti.

STIHL originalių atsarginių dalių ir STIHL originalių priedų galima įsigyti iš STIHL specializuoto prekybos atstovo.

20.2 Svarbios atsarginės dalys

Už žalą, padarytą kitiems asmenims ar jų turtui naudojant neleistinas konstrukcijas ar atsargines dalis, įmonė STIHL nepriima jokios atsakomybės.

- Peilis RM 248 T: 6350 702 0103
- Peilis RM 253 T: 6371 702 0102
- Peilio varžtas: 9008 319 9028
- Poveržlė: 0000 702 6600

21 Utilizavimas**21.1 Vejapjovės utilizavimas**

Informacijos apie atliekų šalinimą galite gauti iš vietos valdžios institucijų arba iš STIHL prekybos atstovo.

Netinkamai utilizuojant kyla pavojus pakenkti sveikatai ir aplinkai.

- ▶ Perduokite STIHL gaminius su pakuotėmis perdirbti surinkimo centrui, laikydamiesi vietinių taisyklių.
- ▶ Neutilizuokite kartu su buitinėmis atliekomis.

22 ES- atitikties sertifikatas**22.1 Vejapjovė STIHL RM 248.2 T, RM 253.2 T**

„STIHL Tirol GmbH“
Hans Peter Stihl-Straße 5
6336 Langkampfen

Austrija

atsakingai pareiškia, kad

- konstrukcijos tipas: vejapjovė
- gamintojo ženklas: STIHL
- tipas: RM 248.2 T, 253.2 T
- pjovimo plotis:
 - RM 248.2 T: 46 cm
 - RM 253.2 T: 51 cm
- serijos numeris:
 - RM 248.2 T: 6350
 - RM 253.2 T: 6371

atitinka atitinkamas direktyvų 2000/14/EC, 2006/42/EC, 2014/30/EU ir 2011/65/EU nuostatas ir sukonstruotas bei pagamintas pagal šiu, gamybos dieną galiojančių standartų, versijas: EN ISO 5395-1, EN ISO 5395-2 ir EN ISO 14982.

Dalyvaujanti notifikuoti įstaiga:
„TÜV Rheinland LGA Products GmbH“
Tillystraße 2

90431 Nürnberg, Vokietija

Nustatant išmatuotą ir garantuotą garso galios lygį buvo laikomasi direktyvos 2000/14/EC, VIII priedo.

- Išmatuotas garso galios lygis RM 248.2 T: 93,2 dB(A)
- Garantuotas garso galios lygis RM 248.2 T: 94 dB(A)
- Išmatuotas garso galios lygis RM 253.2 T: 96,0 dB(A)
- Garantuotas garso galios lygis RM 253.2 T: 97 dB(A)

Techniniai dokumentai saugomi įmonėje „STIHL Tirol GmbH“.

Pagaminimo metai ir įrenginio numeris nurodyti ant veļapjovės.

2021-07-02, Langkampfen

„STIHL Tirol GmbH“

einantis pareigas

Matthias Fleischer, mokslinių tyrimų ir plėtos vadovas

einantis pareigas

Sven Zimmermann, kokybės skyriaus vadovas

23 UKCA atitikties deklaracija

23.1 Veļapjovė STIHL RM 248.2 T, RM 253.2 T

„STIHL Tirol GmbH“
Hans Peter Stihl-Straße 5
6336 Langkampfen

Austrija

atsakingai pareiškia, kad

- konstrukcijos tipas: veļapjovė
- gamintojo ženklas: STIHL
- tipas: RM 248.2 T, 253.2 T
- pjovimo plotis:
 - RM 248.2 T: 46 cm
 - RM 253.2 T: 51 cm
- serijos numeris:
 - RM 248.2 T: 6350
 - RM 253.2 T: 6371

atitinka atitinkamas Jungtinės Karalystės reglamentų „Noise Emission in the Environment by Equipment for use Outdoors Regulations 2001, Supply of Machinery (Safety) Regulations 2008, Electromagnetic Compatibility Regulations 2016“ ir „The Restriction of the Use of Certain Hazardous Substances in Electronic Equipment Regulations 2012“ nuostatas ir sukonstruota bei pagaminta pagal gamybos datos metu galiojančias šių standartų versijas: EN ISO 5395-1, EN ISO 5395-2, EN ISO 14982.

Dalyvaujanti notifikuoti įstaiga:
„TUV Rheinland UK LTD“
1011 Stratford Road
Solihull, B90 4BN

Nustatant išmatuojamą ir garantuojamą garso galios lygį buvo laikomasi Jungtinės Karalystės reglamento „Noise Emission in the Environment by Equipment for use Outdoors Regulations 2001, Schedule 11“.

- Išmatuotasis garso galios lygis RM 248.2 T: 93,2 dB(A).
- Garantuotas garso galios lygis RM 248.2 T: 94 dB(A)
- Išmatuotasis garso galios lygis RM 253.2 T: 96 dB(A)
- Garantuotas garso galios lygis RM 253.2 T: 97 dB(A).

Techniniai dokumentai saugomi „STIHL Tirol GmbH“.

Pagaminimo metai ir įrenginio numeris nurodyti ant veļapjovės.

Langkampfenas, 2022-07-01

„STIHL Tirol GmbH“

einantis pareigas

Matthias Fleischer, mokslinių tyrimų ir plėtos vadovas

einantis pareigas

Sven Zimmermann, kokybės vadovas

Съдържание

1	Предговор.....	390
2	Информация относно настоящото Ръководството за употреба.....	390
3	Преглед на съдържанието.....	391
4	Указания за безопасност.....	391
5	Подготовка на косачката за употреба.....	397
6	Сглобяване на косачката.....	397
7	Зареждане на косачка.....	399
8	Настройване на косачката за потребителя.....	399
9	Пускане в действие и изключване на двигателя.....	400
10	Проверка на косачката.....	400
11	Работа с косачката.....	401
12	След работа.....	402
13	Транспортиране.....	402
14	Съхранение.....	403
15	Почистване.....	403
16	Поддръжка /обслужване.....	404

17	Ремонт.....	405
18	Отстраняване на неизправности.....	405
19	Технически данни.....	406
20	Резервни части и принадлежности.....	407
21	Отстраняване /изхвърляне.....	407
22	Декларация на ЕС (EU) за съответствие	407
23	Декларация за съответствие UKCA.....	408

1 Предговор

Уважаеми клиенти,

Радваме се, че сте избрали изделие на фирма STIHL. Ние разработваме и произвеждаме продукти с най-високо качество в съответствие с изискванията на нашите клиенти. Така се създават продукти, които се отличават с висока надеждност дори при изключително високо натоварване.

STIHL също така държи на най-високото ниво в обслужването. Сътрудниците в специализираните ни търговски обекти са готови да ви дадат компетентна консултация и съвети, както и да поемат комплексно техническо обслужване на закупените от Вас апарати.

STIHL е категоричен привърженик на устойчивото и отговорно отношение към природата. Настоящото ръководство за употреба следва да Ви подпомогне в продължителното, сигурно и екологично използване на Вашия продукт на STIHL.

Благодарим Ви за доверието и Ви пожелаваме удоволствие от употребата на изделието от фирма STIHL.



Dr. Nikolas Stihl

ВАЖНО! ПРОЧЕТЕТЕ ПРЕДИ УПОТРЕБА – И СЪХРАНЯВАЙТЕ.

2 Информация относно настоящото Ръководството за употреба

2.1 Приложими документи

Настоящите инструкции за експлоатация представляват превод на оригиналните инструкции за експлоатация на производителя в съответствие с Директива 2006/42/ЕС на ЕО.

Приложими са местните правила по техника на безопасност.

- ▶ Прочетете, разберете добре и съхранявайте допълнителните към тази инструкция за експлоатация документи:
 - Инструкция за експлоатация на двигател STIHL EVC 200.3

2.2 Обозначение на предупредителни указания, които се срещат в текста

ОПАСНОСТ

- Това указание предупреждава за опасностите, които могат да доведат до тежки наранявания или до смърт.
 - ▶ Посочените мерки ще помогнат за предотвратяването на тежки наранявания или смърт.

ПРЕДУПРЕЖДЕНИЕ

- Това указание предупреждава за опасностите, които могат да доведат до тежки наранявания или до **смърт**.
 - ▶ Посочените мерки ще помогнат за предотвратяването на тежки наранявания или смърт.

УКАЗАНИЕ

- Това указание предупреждава за опасности, които могат да доведат до материални щети.
 - ▶ Посочените мерки ще помогнат за предотвратяването на материални щети.

2.3 Символи в текста



Този символ насочва към глава от настоящото ръководство за употреба.

3 Преглед на съдържанието

3.1 Косачка

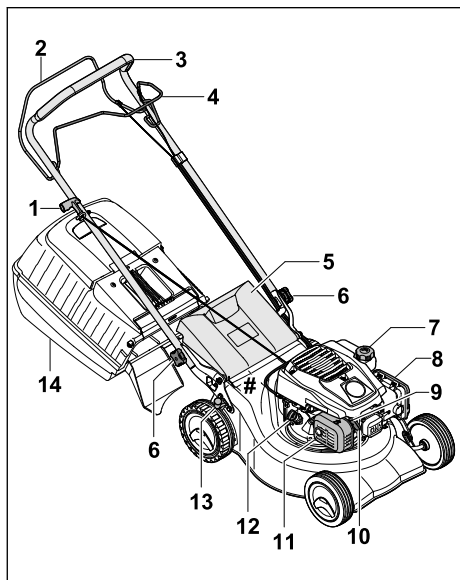

- 1 Ръкохватка за стартиране**
Ръкохватката за стартиране служи за стартиране на двигателя.
- 2 Превключващ лост за режима на косене**
Превключващият лост за режима на косене служи за стартиране и изключване на двигателя.
- 3 Ръкохватка**
Ръкохватката служи за държане, управление и транспортиране на косачката.
- 4 Превключващ лост за задвижване на ходовата част**
Превключващият лост за задвижване на ходовата част включва и изключва задвижването на ходовата част.
- 5 Дефлектор**
Дефлекторът затваря канала за изхвърляне.
- 6 Дръжка с гайка**
Дръжката с гайка фиксира ръкохватката към косачката.
- 7 Капачка на резервоара за гориво**
Капачката на резервоара за гориво затваря отвора за пълнене на бензин.

- 8 Капак на филтъра**
Капакът на филтъра покрива въздушния филтър.
 - 9 Запалителна свещ**
Запалителната свещ запалва горивно-въздушната смес в двигателя.
 - 10 Накрайник на запалителната свещ**
Накрайникът на запалителната свещ свързва проводника на запалването със запалителната свещ.
 - 11 Шумозаглушител**
Шумозаглушителят намалява звуковите емисии на косачката.
 - 12 Тапа за моторно масло**
Тапата за моторно масло затваря отвора за пълнене на моторно масло.
 - 13 Лост**
Лостът служи за регулиране на височината на косене.
 - 14 Кош за трева**
Кошът за трева събира окосената трева.
- # Табелка за мощността с машинен номер

3.2 СИМВОЛИ

Символите може да бъдат върху косачката и означават следното:



Гарантирано ниво на шума съгласно Директива 2000/14/ЕС в dB(A), за да се направят звуковите емисии на продуктите сравними.



Този символ обозначава капачката на резервоара за гориво.



Този символ обозначава капачката на резервоара за моторно масло.



Стартиране/спиране на двигателя.



Включване на задвижването на ходовата част.

4 Указания за безопасност

4.1 Предупредителни символи

Предупредителните символи върху косачката означават следното:



Спазвайте указанията за безопасност и мерките, свързани с тях.



Прочетете, разберете добре и съхранявайте инструкцията за експлоатация.



Спазвайте указанията за безопасност относно изхвърлените от машината предмети и мерките, свързани с тях.



Не докосвайте въртящия се нож.



Изваждайте накрайника на запалителната свещ по време на транспортiranето, съхранението, поддръжката или ремонта.



Спазвайте безопасното разстояние.

4.2 Употреба по предназначение

Косачката STIHL RM 248 T или RM 253 T служи за косене на трева.

▲ ПРЕДУПРЕЖДЕНИЕ

- Ако не използвате косачката по предназначение, това може да доведе до сериозни телесни наранявания или смърт и материални щети.
 - ▶ Използвайте косачката, както е описано в тази инструкция за експлоатация и в инструкцията за експлоатация на двигателя.

4.3 Изисквания към потребителя

▲ ПРЕДУПРЕЖДЕНИЕ

- Потребителите без инструктаж не могат да разпознаят или преценят опасностите, възникващи от косачката. Потребителят или други лица могат да бъдат сериозно ранени или убити.



▶ Прочетете, разберете добре и съхранявайте инструкцията за експлоатация.

- ▶ Ако косачката се дава на друг човек: предайте заедно с нея инструкцията за експлоатация на косачката и двигателя.
- ▶ Уверете се, че потребителят отговаря на следните изисквания:
 - Потребителят е отпочинал.
 - Потребителят има физическа, сетивна и психическа способност да обслужва косачката и да работи с нея. Ако потребителят има ограни-

чена физическа, сетивна или психическа възможност за това, той трябва да работи под надзора и според указанията на отговорно лице.

- Потребителят може да разпознае и прецени опасностите, свързани с косачката.
- Потребителят е наясно, че е отговорен при възникнали злополуки и щети.
- Потребителят е пълнолетен или е бил обучен за съответната професия според националните разпоредби и под съответния надзор.
- Потребителят е получил инструкция от специализиран търговец на STIHL или квалифицирано лице, преди да използва косачката за първи път.
- Потребителят не е под влияние на алкохол, лекарства или наркотици.
- ▶ Ако възникнат неясноти: обърнете се към специализиран търговец на STIHL.

4.4 Облекло и оборудване

▲ ПРЕДУПРЕЖДЕНИЕ

- По време на работа предмети могат бъдат изхвърлени с висока скорост. Потребителят може се нарани.
 - ▶ Носете дълъг панталон от устойчива материя.
- По време на работа възниква шум. Шумът може да увреди слуха.
 - ▶ Носете средства за защита на слуха.
- По време на работата може да се вдигне прах. Вдишаният прах може да увреди Вашето здраве и да причини алергични реакции.
 - ▶ Ако се вдигне прах: Носете маска за защита против прах.
- Неподходящото облекло може да се оплете в дървета, храсти или в косачката. Потребителите без подходящо облекло могат да бъдат сериозно наранени.
 - ▶ Носете плътно прилепнало облекло.
 - ▶ Махнете шаловете и бижутата.
- По време на почистването, поддръжката или транспорта потребителят може да влезе в контакт с ножа. Потребителят може се нарани.
 - ▶ Носете предпазни ръкавици, изработени от устойчив материал.
 - ▶ Носете стабилни, затворени обувки с нехлъзгаща се подметка.

- Ако потребителят носи неподходящи обувки, може да се подхлъзне. Потребителят може се нарани.
- По време на заточването на ножовете могат да бъдат изхвърлени частици от материала. Потребителят може се нарани.
 - ▶ Носете плътно прилягащи предпазни очила. Подходящите предпазни очила се тестват съгласно стандарт EN 166 или съгласно националните разпоредби и се предлагат със съответната маркировка в търговската мрежа.
 - ▶ Носете предпазни ръкавици, изработени от устойчив материал.

4.5 Работна зона и среда

▲ ПРЕДУПРЕЖДЕНИЕ

- Външните лица, децата и животните не могат да разпознаят и преценят опасностите, свързани с косачката и изхвърляните от нея предмети. Външните лица, децата и животните могат да бъдат сериозно наранени и да възникнат имуществени щети.



- ▶ Не допускайте външни лица, деца и животни в района на работа с уреда.

- ▶ Поддържайте дистанция спрямо предмети.
- ▶ Не оставяйте косачката без надзор.
- ▶ Уверете се, че децата не могат да играят с косачката.
- Когато работи двигателят, от шумозаглушителя излизат горещи изгорели газове. Горещите изгорели газове може да запалят леснозапалими материали и да причинят пожари.
 - ▶ Дръжте струята изгорели газове надалеч от запалими материали.

4.6 Състояние, съответстващо на изискванията за безопасност

4.6.1 Косачка

Косачката е в безопасно състояние, ако следните условия са изпълнени:

- Косачката не е повредена.
- От косачката не изтича бензин.
- Капачката на резервоара за гориво е затворена.
- От косачката не изтича моторно масло.
- Капачката на резервоара за моторно масло е затворена.
- Косачката е чиста.

- Командните елементи функционират и нямат изменения.
- Ако ще косите и окосената трева трябва да се събира в коша за трева: кошът за трева е закачен правилно.
- Ако ще косите и окосената трева трябва да се изхвърля отзад: кошът за трева е откачен и дефлекторът е затворен.
- Ножът е правилно монтиран.
- Монтирани са оригинални принадлежности на STIHL за тази косачка.
- Принадлежностите са правилно монтирани.
- Пружинните механизми не са повредени и функционират.
- При отпускане на превключващия лост за режима на косене двигателят изгасва.

▲ ПРЕДУПРЕЖДЕНИЕ



- В небезопасно състояние компонентите може да не функционират правилно, съоръженията за безопасност може да не работят и може да изтича гориво. Има опасност от тежки наранявания или смърт.
 - ▶ Работете с косачка без неизправности.
 - ▶ Ако от косачката изтича бензин: не работете с косачката и потърсете помощ от специализиран търговец на STIHL.
 - ▶ Затворете капачката на резервоара за гориво.
 - ▶ Ако от косачката изтича моторно масло: не работете с косачката и потърсете помощ от специализиран търговец на STIHL.
 - ▶ Затворете капачката на резервоара за моторно масло.
 - ▶ Ако косачката е замърсена: почистете косачката.
 - ▶ Не манипулирайте косачката и нейните механизми за безопасност.
 - ▶ Не извършвайте манипулации по косачката, които променят мощността или оборотите на двигателя.
 - ▶ Ако командните елементи не функционират: не работете с косачката.
 - ▶ Пружинните механизми може да отдадат съхранена енергия.
 - ▶ Ако ще косите и окосената трева трябва да се събира в коша за трева: закачете коша за трева, както е описано в тази инструкция за експлоатация.
 - ▶ Монтирайте оригинални принадлежности на STIHL за тази косачка.
 - ▶ Монтирайте ножа така, както е описано в тази инструкция за експлоатация.
 - ▶ Монтирайте принадлежностите, както е описано в тази инструкция за експлоатация.

ция или в инструкцията за експлоатация на принадлежностите.

- ▶ Не поставяйте предмети в отворите на косачката.
- ▶ Сменяйте износените или повредени указателни табели.
- ▶ Ако възникнат неясноти: обърнете се към специализиран търговец на STIHL.

4.6.2 Нож

Ножът е в безопасно състояние, ако са изпълнени следните условия:

- Ножът и приставките са неповредени.
- Ножът не е деформиран.
- Ножът е правилно монтиран.
- Ножът е правилно заточен.
- Ножът няма неравности.
- Ножът е правилно балансиран.
- Минималната дебелина и минималната ширина на ножа са достатъчни,  19.2.
- Ъгълът на заточване е спасен,  19.2.

▲ ПРЕДУПРЕЖДЕНИЕ

- При небезопасно състояние части от ножа могат да се отделят и да бъдат изхвърлени. Има опасност от тежки наранявания.
 - ▶ Работете с неповреден нож и неповредени приставки.
 - ▶ Монтирайте ножа правилно.
 - ▶ Заточете ножа правилно.
 - ▶ Ако дебелината или ширината не достигат минимално допустимите стойности: Сменете ножовете.
 - ▶ Ножовете трябва да се балансират от специализиран търговец на STIHL.
 - ▶ Ако възникнат неясноти: обърнете се към специализиран търговец на STIHL.

4.7 Гориво и зареждане с гориво

▲ ПРЕДУПРЕЖДЕНИЕ

- Използваното гориво за тази косачка е бензин. Бензинът е силнозапалим. Ако бензинът влезе в контакт с открит огън или горещи предмети, може да причини пожари или експлозии. Това може да доведе до тежки наранявания или смърт и може да възникнат материални щети.
 - ▶ Пазете бензина от топлина и огън.
 - ▶ Не разливайте бензин.
 - ▶ Ако бъде разлят бензин: избършете бензина с кърпа и опитайте да запалите двигателя едва когато всички части на косачката са сухи.
 - ▶ Не пушете.
- Не зареждайте с гориво в близост до огън.
- Преди зареждане загасете двигателя и го оставете да изстине.
- Ако трябва за изпразните резервоара: извършвайте на открито.
- Стартирайте двигателя на поне 3 м от мястото на зареждане с гориво.
- Никога не съхранявайте косачка с бензин в резервоара вътре в сграда.
- Вдишаните бензинови пари може да отровят хора.
 - ▶ Не вдишвайте бензинови пари.
 - ▶ Зареждайте с гориво на добре проветриво място.
- По време на работа косачката се нагрива. Бензинът се разширява и в резервоара за гориво може да се създаде свръхналягане. Ако капачката на резервоара за гориво бъде отворена, може да изпръска бензин. Излизаният бензин може да се запали. Потребителят може да бъде сериозно наранен.
 - ▶ Първо оставете косачката да изстине и след това отворете капачката на резервоара за гориво.
- Дрехи, които са в контакт с бензин, са леснозапалими. Това може да доведе до тежки наранявания или смърт и може да възникнат материални щети.
 - ▶ Ако дрехи влязат в контакт с бензин: преоблечете се.
- Бензинът може да е опасен за околната среда.
 - ▶ Не разливайте гориво.
 - ▶ Изхвърляйте бензина в съответствие с изискванията и природосъобразно.
- Ако бензинът влезе в контакт с кожата или очите, те може да се раздразнят.
 - ▶ Избягвайте контакт с бензин.
 - ▶ Ако има контакт с кожата: измийте засегнатите места по кожата обилно с вода и сапун.
 - ▶ Ако има контакт с очите: промийте очите най-малко за 15 минути обилно с вода и потърсете лекар.
- Запалителната уредба на косачката създава искри. Искрите могат да излязат навън и да причинят пожари и експлозии в леснозапалими или експлозивна среда. Това може да доведе до тежки наранявания или смърт и може да възникнат материални щети.
 - ▶ Използвайте запалителни свещи, които са описани в инструкцията за експлоатация на двигателя.

- ▶ Завийте запалителната свещ и я затегнете добре.
- ▶ Поставете и притиснете добре накрайника на запалителната свещ.
- Ако косачката бъде заредена с бензин, който е неподходящ за двигателя, косачката може да се повреди.
 - ▶ Използвайте чист безоловен марков бензин.
 - ▶ Спазвайте предписанията в инструкцията за експлоатация на двигателя.

4.8 Работа

▲ ПРЕДУПРЕЖДЕНИЕ

- Ако потребителят не стартира двигателя правилно, може да загуби контрол над косачката. Потребителят може да се нарани сериозно.
 - ▶ Стартирайте двигателя така, както е описано в тази инструкция за експлоатация.
- Потребителят не може да продължи да работи концентрирано в определени ситуации. Потребителят може да се спъне, да падне и да се нарани сериозно.
 - ▶ Работете спокойно и обмислено.
 - ▶ Косете само при добра видимост. Ако осветеността и видимостта са лоши, не работете с косачката.
 - ▶ Управлявайте косачката сами.
 - ▶ Внимавайте за препятствия.
 - ▶ Не наклоняйте косачката.
 - ▶ Работете здраво стъпили на земята и поддържайте равновесие.
 - ▶ Ако се появят признаци на умора: направете почивка.
 - ▶ Ако косите по наклон: косете напречно на склона.
 - ▶ Не работете по склонове с наклон над 25° (46,6%).
 - ▶ Използвайте косачката с особено внимание, когато работите в близост до склонове, теренни ръбове, изкопи, сметища и диги.
 - ▶ Планирайте времето за работа така, че да избягвате по-високите натоварвания за по-продължителен период от време.
- Когато двигателят работи, се образуват изгорели газове. Вдишаните изгорели газове може да отровят хората.
 - ▶ Не вдишвайте изгорели газове.
 - ▶ Работете с косачката на добре проветриво място.
 - ▶ Ако възникнат гадене, главоболие, нарушения на зрението или слуха или светови

въртеж: прекратете работата и посетете лекар.

- Когато потребителят носи защита на слуха и двигателят работи, потребителят може да възприема и преценява шумовете ограничено.
 - ▶ Работете спокойно и обмислено.
- Косачката е оборудвана с механизъм за спиране на двигателя.
 - ▶ Двигателят и ножът се спират в рамките на 3 секунди след пускане на превключващия лост за режима на косене.
- Въртящият се нож може да пореже потребителя. Потребителят може да се нарани сериозно.



- ▶ Изтеглете накрайника на запалителната свещ.



- ▶ Не докосвайте въртящия се нож.
- ▶ Ако ножът е блокиран от предмет: Изключете двигателя. Едва след това отстранете предмета.

- Ако работите без задвижване на ходовата част, задвижването на ходовата част може да се включи неволно и косачката да започне да се движи. Има опасност от тежки наранявания на хора и материални щети.
 - ▶ Задействайте превключващия лост за задвижване на ходовата част само ако задвижването на ходовата част трябва да бъде включено.
- Ако косачката започне да се държи различно или необичайно по време на работа, тя може да е в състояние, което не е безопасно. Има опасност от тежки наранявания на хора и материални щети.
 - ▶ Прекратете работата и потърсете помощ от специализиран търговец на STIHL.
- По време на работа косачката може да причини вибрации.
 - ▶ Носете предпазни ръкавици.
 - ▶ Правете почивки.
 - ▶ Ако се появят признаци на проблем с кръвообращението: потърсете лекарска помощ.
- Огледайте площта за косене и внимавайте за препятствия. Ако по време на работа ножът удари чуждо тяло, той или части от него могат да бъдат изхвърлени с висока скорост. Има опасност от наранявания на хора и материални щети.
 - ▶ Преди работа отстранете от работната зона чуждите тела, като камъни, пръчки, тел, играчки или други. Обозначете скритите пред-



мети, които не могат да се отстранят.

- Когато се отпусне превключващият лост за режима на косене, ножът продължава да се върти за кратко. Има опасност от тежки наранявания на хора.



- ▶ Изчакайте, докато ножът спре да се върти.
- ▶ Откачайте коша за трева едва когато ножът е спрял да се върти.

- Ако въртящият се нож удари твърд предмет, може да се образуват искри. Искрите може да причинят пожар в леснозапалима среда. Това може да доведе до тежки наранявания или смърт на хора и може да възникнат материални щети.
 - ▶ Не работете в леснозапалима среда.
- Ако косачката бъде спряна върху наклонена повърхност, тя може неволно да потегли. Има опасност от наранявания на хора и материални щети.
 - ▶ Пускайте косачката само ако тя стои на равна повърхност и не може да потегли сама.
- Ако предмети са прикрепени към ръкохватката, допълнителното тегло може да доведе до преобръщане на косачката. Има опасност от наранявания на хора и материални щети.
 - ▶ Не прикрепяйте предмети към ръкохватката.

▲ ОПАСНОСТ

- Ако работата се извършва в близост до кабели, провеждащи напрежение, ножът може да влезе в контакт с тях и да ги повреди. За потребителя има опасност от тежки наранявания или смърт.
 - ▶ Не работете в близост до кабели, провеждащи напрежение.
- Ако се работи при гръмотевична буря, потребителят може да бъде ударен от мълния. За потребителя има опасност от тежки наранявания или смърт.
 - ▶ Ако има буря: не работете.
- Ако се работи при дъжд, потребителят може да се подхлъсне. За потребителя има опасност от тежки наранявания или смърт.
 - ▶ Ако вали: не работете.

4.9 Транспортиране

▲ ПРЕДУПРЕЖДЕНИЕ

- По време на транспортиране косачката може да се преобърне или да се премести.

Има опасност от наранявания и материални щети.

- ▶ Изключване на двигателя.



- ▶ Изчакайте, докато ножът спре да се върти.



- ▶ Изтеглетe накрайника на запалителната свещ.

- ▶ Подсигурете косачката с притягащи колани, ремъци или мрежа върху подходяща товарна платформа така, че да не се преобърне и да не може да се движи.
- След като двигателят е работил, шумозаглушителът и двигателят може да са горещи. Потребителят може да получи изгаряне при транспортиране.
 - ▶ Бутайте косачката.
- Косачката е тежка. Ако потребителят носи косачката сам, той може да бъде наранен.
 - ▶ Носете предпазни ръкавици.
 - ▶ Носете косачката по двама.
- По време на транспортиране бензинът може да изтече и да доведе до замърсявания и щети.
 - ▶ Бутайте косачката.
 - ▶ Транспортирайте уреда без бензин.

4.10 Съхранение

▲ ПРЕДУПРЕЖДЕНИЕ

- Децата може да не разпознаят и преценят опасностите, свързани с косачката. Децата може да получат тежки наранявания.
 - ▶ Изключвайте двигателя.
 - ▶ Съхранявайте косачката на място, недостъпно за деца.
- Металните компоненти може да корозират при влага. Косачката може да се повреди.
 - ▶ Съхранявайте косачката чиста и суха.
- Ако косачката се съхранява върху наклонена повърхност, тя може неволно да се плъзне. Има опасност от наранявания и материални щети.
 - ▶ Съхранявайте косачката само на равни повърхности.

4.11 Почистване, поддръжка и ремонт

▲ ПРЕДУПРЕЖДЕНИЕ

- Ако двигателят работи по време на почистване, поддръжка или ремонт, това може

да доведе до сериозни телесни наранявания и материални щети.

- ▶ Изключване на двигателя.



- ▶ Изчакайте, докато ножът спре да се върти.



- ▶ Изтеглете накрайника на запалителната свещ.

- Ако по време на почистването, поддръжката или ремонта двигателя работи, задвижването на ходовата част може да се включи неволно. Има опасност от тежки наранявания и материални щети.

- ▶ Изключване на двигателя.



- ▶ Изтеглете накрайника на запалителната свещ.

- След като двигателят е работил, шумозаглушителят и двигателят може да са горещи. Има опасност от изгаряния.
 - ▶ Изчакайте, докато шумозаглушителят и двигателят се охладят.
- Ако използвате силни почистващи препарати, почистване със струя вода или остри предмети, може да повредите косачката или ножа. Ако не почистите правилно косачката или ножа, компонентите няма да могат да функционират правилно и съоръженията за безопасност няма да работят. Има опасност от тежки наранявания.
 - ▶ Почистете косачката и ножа, както е описано в тази инструкция за експлоатация, **15.2**.
- Ако косачката или ножът не са поддържани или ремонтирани, както е описано в тази инструкция за експлоатация, компонентите може да не функционират правилно и съоръженията за безопасност може да не работят. Има опасност от тежки наранявания или смърт на хора.
 - ▶ Подменяйте износените или повредени части.
 - ▶ Поддържайте или ремонтирайте косачката така, както е описано в тази инструкция за експлоатация.
 - ▶ Поддържайте ножовете така, както е описано в тази инструкция за експлоатация.
- По време на почистването, поддръжката или ремонта на ножа потребителят може да се пореже на остриите режещи ръбове. Потребителят може се нарани.

- ▶ Носете предпазни ръкавици, изработени от устойчив материал.
- По време на заточването ножът може да се нагрее. Потребителят може да получи изгаряне.
 - ▶ Изчакайте, докато ножът се охлади.
- ▶ Носете предпазни ръкавици, изработени от устойчив материал.

5 Подготовка на косачката за употреба

5.1 Подготовка на косачката за употреба

Преди всяко начало на работа трябва да се изпълнят следните стъпки:

- ▶ Отстранете опаковките и средствата за защита при транспортиране.
- ▶ Уверете се, че следните компоненти се намират в състояние, съобразено с изискванията за безопасност:
 - Косачка, **4.6.1**.
 - Нож, **4.6.2**.
- ▶ Почистете косачката, **15**.
- ▶ Проверете ножа, **10.1**.
- ▶ Монтирайте ръкохватката, **6.1**.
- ▶ Напълнете моторно масло, **6.3**.
- ▶ Разгънете ръкохватката, **8.1**.
- ▶ Заредете косачката, **7**.
- ▶ Ако ще косите и окосената трева трябва да се събира в коша за трева: закачете коша за трева, **6.2.2**.
- ▶ Ако ще косите и окосената трева трябва да се изхвърля отзад: откачете коша за трева, **6.2.3**.
- ▶ Настройте височината на косене, **11.2**.
- ▶ Проверете командните елементи, **10.2**.
- ▶ Ако стъпките не могат да бъдат изпълнени: не използвайте косачката и потърсете помощ от специализиран търговец на STIHL.

6 Сглобяване на косачката

6.1 Монтиране на ръкохватката

- ▶ Изключете двигателя.
- ▶ Поставете косачката на равен терен.

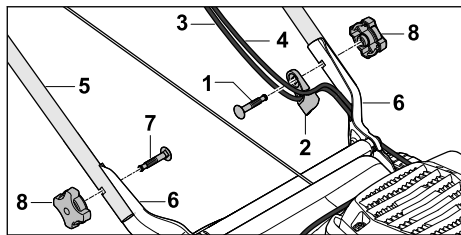

- ▶ Пъхнете болта (1) през водача на въжето (2).
- ▶ Закачете жилата (3 и 4) във водача на въжето (2).
- ▶ Дръжте ръкохватката (5) така към държачите (6), че отворите да съвпадат.
- ▶ Избутайте болтовете (1 и 7) отвътре навън през отворите.
- ▶ Завийте дръжките с гайка (8) и ги затегнете добре.

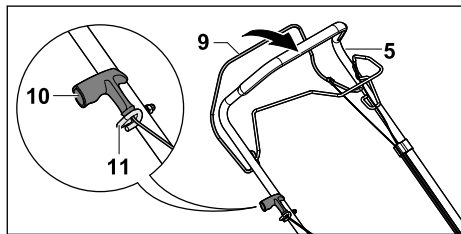

- ▶ Изтеглете накрайника на запалителната свещ.
- ▶ С лявата ръка притиснете превключващия лост за режима на косене (9) към ръкохватката (5) и го задръжте натиснат.
- ▶ Издърпайте ръкохватката за стартиране (10) бавно в посока към водача на въжето (11).
- ▶ Закачете ръкохватката за стартиране (10) във водача на въжето (11).
- ▶ Отпуснете превключващия лост за режима (9) на косене.
- ▶ Поставете обратно накрайника на запалителната свещ.

Не е необходимо ръкохватката (5) да се демонтира отново.

6.2 Сглобяване, закачане и откачане на коша за трева

6.2.1 Сглобяване на коша за трева

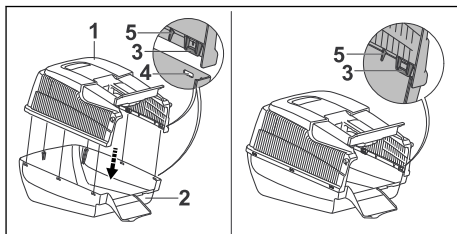

- ▶ Поставете горната (1) върху долната част на коша за трева (2).
- Езичетата (3) и водачите (5) трябва да са разположени от вътрешната страна. Езичетата (3) трябва да бъдат на височината на отворите (4).
- ▶ Натиснете езичетата (3) едно след друго отзад напред в отворите (4). Езичетата (3) се фиксират с щракване.

6.2.2 Закачане на коша за трева

- ▶ Изключете двигателя.
- ▶ Поставете косачката на равен терен.

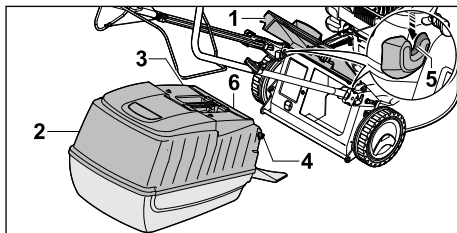

- ▶ Отворете дефлектора (1) и го задръжте.
- ▶ Хванете коша за трева (2) за ръкохватката (3) и с помощта на куките (4) го закачете на местата, предвидени за закрепване на коша (5).
- Клапата (6) трябва да е затворена.
- ▶ Поставете дефлектора (1) върху коша за трева (2).

6.2.3 Откачане на коша за трева

- ▶ Изключете двигателя.
- ▶ Поставете косачката на равен терен.
- ▶ Отворете дефлектора и го задръжте.
- ▶ Свалете коша за трева от ръкохватката с движение нагоре.
- ▶ Затворете дефлектора.

6.3 Пълнене на моторно масло

Моторното масло смазва и охлажда двигателя.

Спецификацията на моторното масло и количеството за пълнене са посочени в инструкцията за експлоатация.

УКАЗАНИЕ

- При доставка на уреда няма налято моторно масло. Стартирането на двигателя без или с твърде малко моторно масло може да повреди косачката.
 - ▶ Преди всяко стартиране проверете нивото на моторно масло и при необходимост долейте моторно масло.
- ▶ Пълнете моторно масло така, както е описано в инструкцията за експлоатация на двигателя.

7 Зареждане на косачка

7.1 Зареждане на косачката

УКАЗАНИЕ

- Ако косачката не бъде заредена с подходящо гориво, тя може да се повреди.
 - ▶ Съблюдавайте инструкцията за експлоатация на двигателя.
- ▶ Изключете двигателя.
- ▶ Поставете косачката на равен терен.
- ▶ Почистете зоната около капачката на резервоара за гориво с влажна кърпа.

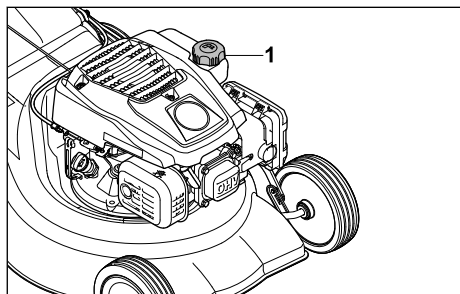

- ▶ Въртете капачката на резервоара за гориво (1) обратно на часовниковата стрелка, докато капачката на резервоара за гориво не може да бъде свалена.
- ▶ Свалете капачката на резервоара за гориво.
- ▶ Налейте гориво, така че да има свободни поне 15 мм до ръба на резервоара за гориво.

- ▶ Поставете капачката на резервоара за гориво върху резервоара за гориво.
- ▶ Завийте капачката на резервоара за гориво по посока на часовниковата стрелка и затегнете на ръка. Резервоарът за гориво е затворен.

8 Настройване на косачката за потребителя

8.1 Разгъване на ръкохватката

- ▶ Изключете двигателя.
- ▶ Изтеглете накрайника на запалителната свещ.
- ▶ Поставете косачката на равен терен.

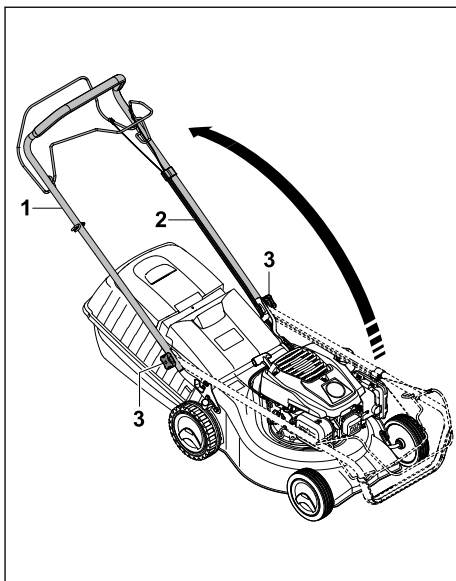

- ▶ Развийте дръжките с гайки (1), ако са завити.
- ▶ Внимателно отворете ръкохватката (2), като внимавате да не притиснете жилата (3).
- ▶ Завийте дръжките с гайка (1). Ръкохватката (2) е здраво свързана с косачката.

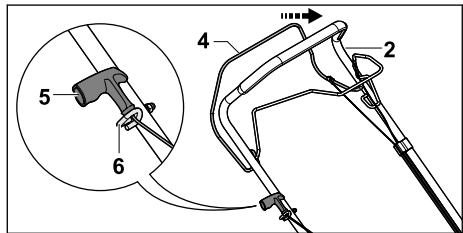

- ▶ Притиснете превключващия лост за режима на косене (4) към ръкохватката (2) и го задръжте натиснат.
- ▶ Бавно издърпайте ръкохватката за стартиране (5) в посока към водача на въжето (6).
- ▶ Закачете ръкохватката за стартиране (5) във водача на въжето (6).
- ▶ Отпуснете превключващия лост за режима на косене (4).
- ▶ Поставете обратно накрайника на запалителната свещ.

8.2 Сгъване на ръкохватката

За по-компактно транспортиране или съхранение ръкохватката може да се сгъва.

- ▶ Изключете двигателя.
- ▶ Изтеглете накрайника на запалителната свещ.
- ▶ Поставете косачката на равен терен.
- ▶ С лявата ръка притиснете превключващия лост за режима на косене към ръкохватката и го задръжте натиснат.
- ▶ Разкачете ръкохватката за стартиране от водача на въжето и я върнете бавно в посока към двигателя.
- ▶ Отпуснете превключващия лост за режима на косене.
- ▶ Задръжте ръкохватката и развийте дръжките с гайки.
- ▶ Сгънете ръкохватката напред.

9 Пускане в действие и изключване на двигателя

9.1 Запалване на двигателя

- ▶ Поставете косачката на равен терен.

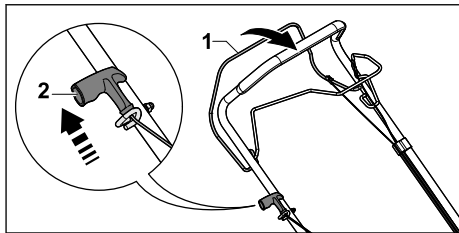

- ▶ С лявата ръка притиснете превключващия лост за режима на косене (1) към ръкохватката и го задръжте натиснат.
- ▶ Издърпайте бавно ръкохватката за стартиране (2) с дясната ръка, докато усетите съпротивление.
- ▶ Дърпайте ръкохватката за стартиране (2) бързо и я връщайте обратно, докато двигателят не заработи.
- ▶ Ако двигателят не стартира: съблюдавайте инструкцията за експлоатация на двигателя.

9.2 Изключване на двигателя

- ▶ Поставете косачката на равен терен.
- ▶ Отпуснете превключващия лост за режима на косене.
Двигателят изгасва.
- ▶ Напуснете позицията за потребителя.

10 Проверка на косачката

10.1 Проверка на ножа

- ▶ Изключете двигателя.
- ▶ Изтеглете накрайника на запалителната свещ.
- ▶ Изправете косачката,  15.1.

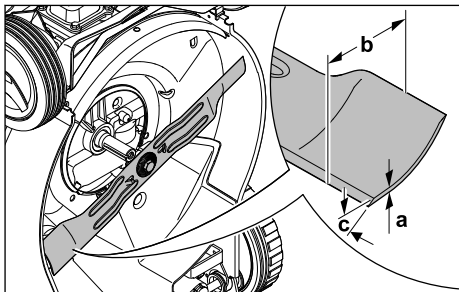

- ▶ Измерете следното:
 - Дебелина a
 - Ширина b
 - Ъгъл на заточване c
- ▶ Ако дебелината или ширината не достигат минимално допустимите стойности: сменете ножа,  19.2.

- ▶ Ако ъгълът на заточване не е спазен: заточете ножа,  19.2.
- ▶ Ако възникнат неясноти: обърнете се към специализиран търговец на STIHL.

10.2 Проверка на командните елементи

Превключващ лост за режима на косене и превключващ лост за задвижване на ходовата част

- ▶ Изключете двигателя.
- ▶ Издърпайте превключващия лост за режима на косене и превключващия лост за задвижване на ходовата част изцяло по посока на ръкохватката и пуснете отново.
- ▶ Ако превключващият лост за режима на косене или превключващият лост за задвижване на ходовата част е трудноподвижен или не се връща в изходна позиция: не използвайте косачката и потърсете помощ от специализиран търговец на STIHL.

Превключващият лост за режима на косене или превключващият лост за задвижване на ходовата част е неизправен.

11 Работа с косачката

11.1 Държане и водене на косачката

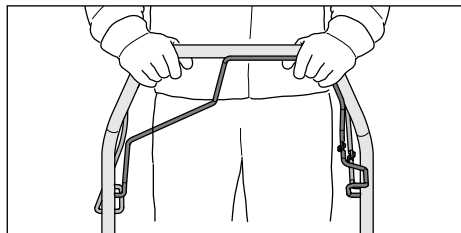

- ▶ Дръжте ръкохватката с две ръце така, че палците да я обхващат.

11.2 Настройване на височината на косене

Височината на косене може да бъде настроена на 7 степени:

- 30 мм = позиция 1
- 40 мм = позиция 2
- 50 мм = позиция 3
- 55 мм = позиция 4
- 65 мм = позиция 5
- 70 мм = позиция 6
- 80 мм = позиция 7

Позициите са посочени върху косачката.

Настройване на височината на косене

- ▶ Изключете двигателя.
- ▶ Ножът не трябва да се върти.
- ▶ Поставете косачката на равен терен.

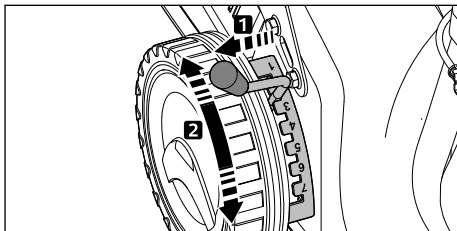

- ▶ Извадете лоста (1) от гнездото и го поставете в желаната позиция.

11.3 Включване и изключване на задвижването на ходовата част

11.3.1 Включване на задвижването на ходовата част

- ▶ Поставете косачката на равен терен.
- ▶ Стартирайте двигателя.

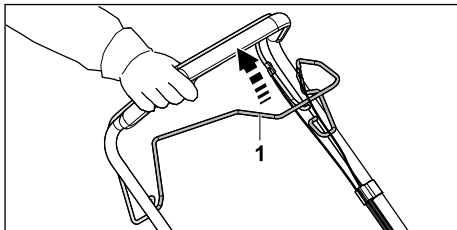

- ▶ Издърпайте превключващия лост за задвижване на ходовата част (1) изцяло по посока на ръкохватката и го задръжте така, че палецът Ви да обхваща ръкохватката. Косачката се задвижва.

11.3.2 Изключване на задвижването на ходовата част

- ▶ Отпуснете превключващия лост за задвижване на ходовата част.
- ▶ Изчакайте, докато косачката спре.

11.4 Косене



- ▶ Ако се работи с включено задвижване на ходовата част: управлявайте контролирано косачката напред.
- ▶ Ако се работи с изключено задвижване на ходовата част: Бутайте косачката напред бавно и контролирано.

11.5 Изпразване на коша за трева

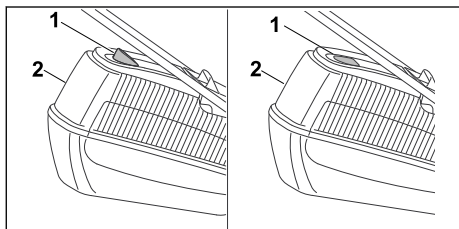

Въздушният поток, генериран от ножа, повдига индикатора за равнището на запълване (1). Когато кошът за трева се напълни, въздушният поток спира. Ако въздушният поток е твърде малък, индикаторът за равнището на запълване (1) се връща в пасивно състояние. Това е сигнал да изпразните коша за трева (2).

Безпроблемното функциониране на индикатора за равнището на запълване (1) е гарантирано само при оптимален въздушен поток. Външни влияния, като мокра, гъста или висока трева, ниска височина на косене,

замърсяване или други, могат да засегнат въздушния поток и функционирането на индикатора за равнището на запълване (1).

- ▶ Ако индикаторът за равнището на запълване (1) се върне в пасивно състояние: Изпразнете коша за трева (2).
- ▶ Изключете двигателя.
- ▶ Откачете коша за трева (2).

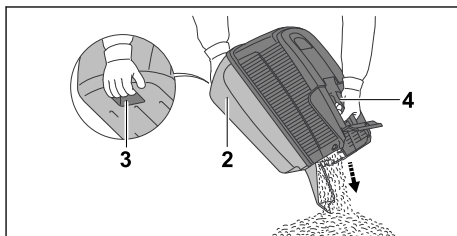

- ▶ Хванете коша за трева (2) за ръкохватката (4), а с другата ръка хванете задната ръкохватка (3).
- ▶ Изпразнете коша за трева (2).
- ▶ Закачете коша за трева (2).

12 След работа

12.1 След работа

- ▶ Изключете двигателя.
- ▶ Ако косачката е мокра: оставете косачката да изсъхне.
- ▶ Почистете косачката.

13 Транспортиране

13.1 Транспортиране на косачката

- ▶ Изключете двигателя.
Ножът не трябва да се върти.
- ▶ Изтеглете накрайника на запалителната свещ.

Бутане на косачката

- ▶ Бутайте косачката напред бавно и контролирано.

Носене на косачката

- ▶ Носете предпазни ръкавици, изработени от устойчив материал.
- ▶ Откачете коша за трева.

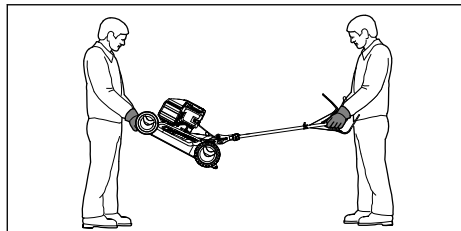

- ▶ Ако косачката се носи с разгънатата ръкохватка:
 - ▶ Един човек трябва да държи косачката с две ръце за корпуса отпред и друг да я държи с две ръце за ръкохватката.
 - ▶ Повдигайте и носете косачката по двама.

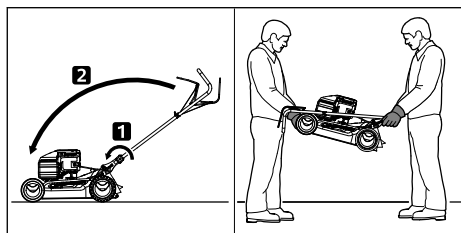

- ▶ Ако косачката се носи със сгънатата ръкохватка:
 - ▶ Сгънете ръкохватката.
 - ▶ Един човек трябва да държи косачката с две ръце за корпуса отпред и друг да я държи с две ръце за ръкохватката.
 - ▶ Повдигайте и носете косачката по двама.

Транспортиране на косачката в превозно средство

- ▶ Закрепете косачката изправена така, че да не се преобърне и да не може да се движи.

14 Съхранение

14.1 Съхранение на косачката

- ▶ Изключете двигателя и го оставете да изстине.
 - ▶ Изтеглете накрайника на запалителната свещ.
 - ▶ Съхранявайте косачката така, че следните условия да са изпълнени:
 - Косачката да е на място, недостъпно за деца.
 - Косачката е чиста и суха.
 - Косачката да не може да се преобърне.
 - Косачката да не може да се плъзне.
- Ако косачката се съхранява за повече от 3 месеца:
- ▶ Работете с косачката, докато резервоарът за гориво се изпразни.

- ▶ Предоставете резервоара за гориво за почистване от специализиран търговец на STIHL.
- ▶ Сменяйте моторно масло така, както е посочено в инструкцията за експлоатация на двигателя.
- ▶ Развийте запалителната свещ.



ПРЕДУПРЕЖДЕНИЕ

- Ако при изваден накрайник на запалителната свещ се издърпа ръкохватката за стартиране, навън може да изскочат искри. Искрите могат да причинят пожари и експлозии в леснозапалима или експлозивна среда. Това може да доведе до тежки наранявания или смърт и може да възникнат материални щети.
 - ▶ Дръжте накрайника на запалителната свещ далеч от отвора за запалителната свещ.
- ▶ Дръпнете ръкохватката за стартиране неколкото пъти и я върнете обратно.
- ▶ Завийте запалителната свещ и я затегнете добре.

15 Почистване

15.1 Изправяне на косачката

- ▶ Работете с косачката, докато резервоарът за гориво се изпразни. Двигателят изгасва.
- ▶ Поставете косачката на равен терен.
- ▶ Откачете коша за трева.
- ▶ Настройте височината на косене на позиция 1,  11.2.
- ▶ Откачете ръкохватката за стартиране от водача на въжето.

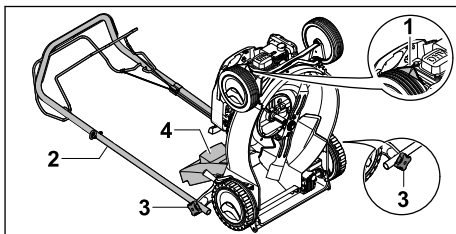

- ▶ Извадете накрайника на запалителната свещ (1).
- ▶ Задръжте ръкохватката (2) и развийте дръжките с гайки (3).
- ▶ Поставете назад ръкохватката (2).
- ▶ Отворете дефлектора (4) и го задръжте.
- ▶ Изправете косачката назад.

15.2 Почистване на косачката

- ▶ Изключване на двигателя.
- ▶ Оставете косачката да изстине.
- ▶ Изтеглете накрайника на запалителната свещ.
- ▶ Почистете косачката с влажна кърпа.
- ▶ Почистете вентилационните отвори с четчица.
- ▶ Изправете косачката.
- ▶ Почистете областта около ножа и самия нож с дървена пръчка, мека четка или влажна кърпа.
- ▶ Поставете накрайника на запалителната свещ.

УКАЗАНИЕ

- Почистването с водоструйка или с водна струя може да повреди уреда.
 - ▶ Не почиствайте уреда с водоструйка или водна струя.

16 Поддръжка /обслужване

16.1 Интервали за профилактика

Интервалите за профилактика зависят от условията на средата и от работните условия. STIHL препоръчва следните интервали за профилактика:

Двигател

- ▶ Поддържайте моторно масло така, както е посочено в инструкцията за експлоатация на двигателя.

Косачка

- ▶ Косачката трябва да се поддържа ежегодно от специализиран търговец на STIHL.

16.2 Демонтаж и монтаж на ножа

16.2.1 Демонтиране на ножа

- ▶ Изключете двигателя.
- ▶ Изтеглете накрайника на запалителната свещ.
- ▶ Изправете косачката.

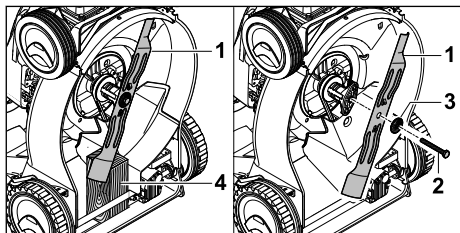

- ▶ Блокирайте ножа (1) с дървено трупче (4).

- ▶ Развийте болта (2) и го свалете заедно с шайбата (3).
- ▶ Свалете ножа (1).
- ▶ Изхвърлете болта (2) и шайбата (3).
За монтирането на ножа (1) използвайте нови болт и шайба.

16.2.2 Монтиране на ножа

- ▶ Изключете двигателя.
- ▶ Изтеглете накрайника на запалителната свещ.
- ▶ Изправете косачката.

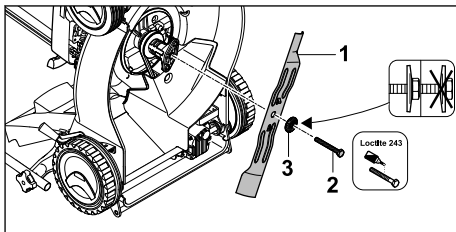

- ▶ Поставете новата шайба (3) върху новия болт (2).
- ▶ Нанесете осигурител за резби Loctite 243 върху резбата на болта (2).
- ▶ Поставете ножа (1) така, че издатините на повърхността за поставяне да попаднат в гнездата на ножа (1).
- ▶ Завийте болта (2) заедно с шайбата (3).

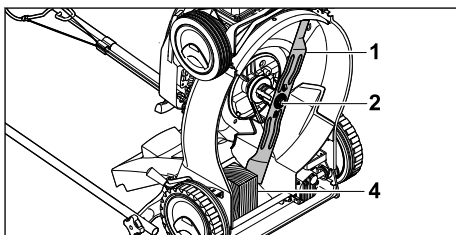

- ▶ Блокирайте ножа (1) с дървено трупче (4).
- ▶ Затегнете болта (2) с 65 Nm.

16.3 Заточване и балансиране на ножа

Необходима е много практика за правилното заточване и балансиране на ножа.

STIHL препоръчва ножът да се заточва и балансира от специализиран търговец на STIHL.

**ПРЕДУПРЕЖДЕНИЕ**

- Режещите ръбове на ножа са остри. Потребителят може да се пореже.
 - ▶ Носете предпазни ръкавици, изработени от устойчив материал.
-
- ▶ Изключване на двигателя.
 - ▶ Изтеглете накрайника на запалителната свещ.
 - ▶ Изправете косачката.
 - ▶ Демонтирайте ножа.
 - ▶ Заточете ножа. При това спазвайте ъгъла на заточване и охладете ножа,  19.2. Ножът не трябва да посинява по време на заточването.
 - ▶ Монтирайте ножа.

- ▶ Ако възникнат неясноти: обърнете се към специализиран търговец на STIHL.

17 Ремонт**17.1 Ремонт на косачката**

Потребителят не може сам да поправя косачката и ножа.

- ▶ Ако косачката или ножът са повредени: не използвайте косачката или ножа и потърсете помощ от специализиран търговец на STIHL.
- ▶ Ако указателните табели са нечетливи или повредени: указателните табели трябва да се сменят от специализиран търговец на STIHL.

18 Отстраняване на неизправности**18.1 Отстраняване на неизправности по косачката**

Неизправност	Причина	Отстраняване
Двигателят не може да бъде стартиран.	Превключващият лост за режима на косене не е натиснат.	▶ Стартирайте двигателя така, както е описано в тази инструкция за експлоатация.
	Резервоарът за гориво е празен.	▶ Заредете косачката.
	Тръбопроводът за гориво е запушен.	▶ Обърнете се към специализиран търговец на STIHL.
	В резервоара има некачествено, замърсено или старо гориво.	▶ Винаги използвайте свежо марково гориво безоловен бензин.
	Въздушният филтър е замърсен.	▶ Почистете или сменете въздушния филтър, както е описано в инструкцията за експлоатация на двигателя.
	Накрайникът на запалителната свещ е изваден от нея или кабелът за запалване не е закрепен добре към накрайника.	▶ Поставете накрайника на запалителната свещ. ▶ Проверете връзката между кабела за запалване и накрайника.
	Запалителната свещ е опушена, повредена или разстоянието между електродите е неправилно.	▶ Почистете запалителната свещ или я сменете. ▶ Регулирайте междуелектродното разстояние.
	Съпротивлението при ножа е твърде голямо.	▶ Настройте по-голяма височина на косене. ▶ Стартирайте двигателя в по-ниска трева.
Двигателят се стартира трудно или мощността му отслабва.	Корпусът на косачката е запушен.	Почистете косачката.
	Височината на косене е настроена твърде ниско или скоростта на бутане е твърде голяма.	Пригответе височината на косене или косете по-бавно.

Неизправност	Причина	Отстраняване
Двигателят загарява много.	В резервоара за гориво и карбуратора има вода или карбураторът е запушен.	Изпразнете резервоара за горивото, почистете тръбопровода за горивото и карбуратора.
	Резервоарът за гориво е замърсен.	Обърнете се към специализиран търговец на STIHL.
	Въздушният филтър е замърсен.	Почистете или сменете въздушния филтър, както е описано в инструкцията за експлоатация на двигателя.
	Запалителната свещ е опушена.	Почистете запалителната свещ или я сменете.
	Твърде ниско ниво на моторното масло.	Допълнете моторно масло или го сменете така, както е описано в инструкцията за експлоатация на двигателя.
Косачката вибрира силно.	Охлаждащите ребра са замърсени.	Почистете косачката.
	Ножът е повреден.	Сменете ножа.
Тревата не се коси добре.	Ножът не е монтиран правилно.	Монтирайте ножа.
	Ножът е тъп или износен.	Заточете или сменете ножа.

19 Технически данни

19.1 Косачка STIHL RM 248.2 T, RM 253.2 T

- Тип двигател:
 - RM 248.2 T: STIHL EVC 200
 - RM 253.2 T: STIHL EVC 200
- Работен обем:
 - RM 248.2 T: 139 cm³
 - RM 253.2 T: 139 cm³
- Мощност:
 - RM 248.2 T: 2,1 kW (2,8 PS) при 2800 об/мин
 - RM 253.2 T: 2,1 kW (2,8 PS) при 2800 об/мин
- Обороти:
 - RM 248.2 T: 2800/мин
 - RM 253.2 T: 2800/мин
- Максимален обем на резервоара за гориво: 900 cm³ (0,9 л)
- Тегло:
 - RM 248.2 T: 28 кг
 - RM 253.2 T: 29 кг
- Максимално съдържание на коша за трева: 55 л
- Ширина на косене:
 - RM 248.2 T: 46 см
 - RM 253.2 T: 51 см

19.2 Нож

- Минимална дебелина a: 2,0 мм
- Минимална ширина b: 55 мм
- Ъгъл на заточване c: 30°

19.3 Нива на шума и вибрациите

RM 248.2 T

- Стойността К за нивото на шума възлиза на 2 dB(A). Стойността К за гарантираното ниво на шума възлиза на 1,2 dB(A). Стойността К за нивото на вибрациите възлиза на 1,40 m/c².
- Ниво на шума L_{рА}, измерено съгласно EN ISO 5395-2: 80 dB(A)
 - Гарантирано ниво на шума L_{WAd}, измерено съгласно 2000/14/EC/S.I. 2001/1701: 94 dB(A)
 - Ниво на вибрациите a_{hV} на ръкохватката, измерено съгласно EN 5395-2: 2,80 m/c²

RM 253.2 T

- Стойността К за нивото на шума възлиза на 2 dB(A). Стойността К за гарантираното ниво на шума възлиза на 1,4 dB(A). Стойността К за нивото на вибрациите възлиза на 2,2 m/c².
- Ниво на шума L_{рА}, измерено съгласно EN ISO 5395-2: 84 dB(A)

- Гарантирано ниво на шума L_{WAd} , измерено съгласно 2000/14/EC/S.I. 2001/1701: 97 dB(A)
- Ниво на вибрациите a_{hv} на ръкохватката, измерено съгласно EN 5395-2: 5,50 м/сек²

Информация за изпълнението на Директивата относно излагането на вибрации на работното място 2002/44/EC и S.I. 2005/1093 можете да откриете на адрес www.stihl.com/vib.

19.4 REACH

Съкращението "REACH" обозначава регламента на EG (Европ. общност) за регистриране, анализ и допустимост на химическите препарати.

Информацията за изпълнение на регламента REACH е посочена по-долу www.stihl.com/reach.

20 Резервни части и принадлежности

20.1 Резервни части и принадлежности

STIHL  С тези символи се обозначават оригинални резервни части на STIHL и оригинални принадлежности на STIHL.

Фирма STIHL препоръчва да се използват оригинални резервни части и оригинални принадлежности на STIHL.

Резервните части и принадлежностите на други производители не могат да бъдат оценени от STIHL по отношение на надеждността, безопасността и пригодността им, въпреки продължаващото наблюдение на пазара и STIHL не може да гарантира използването им.

Оригинални резервни части и оригинални принадлежности на STIHL се предлагат от специализиран търговски обект на STIHL.

20.2 Важни резервни части

Фирмата STIHL не носи никаква отговорност за материални щети и физическо нараняване на хора, които са възникнали в следствие на употребата на неразрешени приставки и резервни части.

- Нож RM 248 T: 6350 702 0103
- Нож RM 253 T: 6371 702 0102
- Болт на ножа: 9008 319 9028
- Шайба: 0000 702 6600

21 Отстраняване /изхвърляне

21.1 Изхвърляне на косачката

Информация за изхвърляне може да получите от местните органи или специализиран търговец на STIHL.

Неправилното изхвърляне може да навреди на здравето и да замърси околната среда.

- ▶ Предоставете продуктите на STIHL заедно с опаковката съгласно местните разпоредби в подходящо депо за рециклиране на отпадъци.
- ▶ Не изхвърляйте с битовите отпадъци.

22 Декларация на ЕС (EU) за съответствие

22.1 Косачка STIHL RM 248.2 T, RM 253.2 T

STIHL Tirol GmbH
Hans Peter Stihl-Straße 5
6336 Langkampfen

Австрия

декларира, поемайки пълна отговорност, че

- Модел: Косачка
- Фабрична марка: STIHL
- Тип: RM 248.2 T, 253.2 T
- Ширина на косене:
 - RM 248.2 T: 46 см
 - RM 253.2 T: 51 см
- Сериен номер:
 - RM 248.2 T: 6350
 - RM 253.2 T: 6371

отговаря на съответните разпоредби на Директивите 2000/14/EC, 2006/42/EC, 2014/30/EU и 2011/65/EU и е разработена и произведена в съответствие с актуалните към датата на производство версии на следните стандарти: EN ISO 5395-1, EN ISO 5395-2 и EN ISO 14982.

Нотифициран орган:
TÜV Rheinland LGA Products GmbH
Tillystraße 2
90431 Nürnberg, DE

За установяване на измереното и гарантираното ниво на шума беше приложена

- Директива 2000/14/EC, приложение VIII.
- Измерено ниво на шума за RM 248.2 T: 93,2 dB(A)

- Гарантирано ниво на шума за RM 248.2 T: 94 dB(A)
- Измерено ниво на шума за RM 253.2 T: 96,0 dB(A)
- Гарантирано ниво на шума за RM 253.2 T: 97 dB(A)

Техническата документация се съхранява в STIHL Tirol GmbH.

Годината на производство и машинният номер са посочени върху косачката.

Лангкампфен, 02.07.2021 г.

STIHL Tirol GmbH

По пълном. 

Matthias Fleischer, завеждащ отдел „Изследователска дейност и разработка“

По пълном. 

Sven Zimmermann, главен ръководител на отдел „Качество“

Hazardous Substances in Electronic Equipment Regulations 2012 и е разработена и произведена в съответствие с валидните към датата на производство версии на следните стандарти: EN ISO 5395-1, EN ISO 5395-2, EN ISO 14982.

Нотифициран орган:
TUV Rheinland UK LTD
1011 Stratford Road
Solihull, B90 4BN

За установяване на измереното и гарантираното ниво на шума беше приложена директива Noise Emission in the Environment by Equipment for use Outdoors Regulations 2001, Schedule 11 на Обединеното кралство.

- Измерено ниво на шума за RM 248.2 T: 93,2 dB(A)
- Гарантирано ниво на шума за RM 248.2 T: 94 dB(A)
- Измерено ниво на шума за RM 253.2 T: 96 dB(A)
- Гарантирано ниво на шума за RM 253.2 T: 97 dB(A)

Техническата документация се съхранява в STIHL Tirol GmbH.

Годината на производство и машинният номер са посочени върху косачката.

Лангкампфен, 01.07.2022 г.

STIHL Tirol GmbH

По пълном. 

Matthias Fleischer, завеждащ отдел „Изследователска дейност и разработка“

По пълном. 

Sven Zimmermann, завеждащ отдел „Качество“

23 Декларация за съответствие UKCA

23.1 Косачка STIHL RM 248.2 T, RM 253.2 T

STIHL Tirol GmbH
Hans Peter Stihl-Straße 5
6336 Langkampfen
Австрия

декларира, поемайки пълна отговорност, че

- Модел: Косачка
- Фабрична марка: STIHL
- Тип: RM 248.2 T, 253.1 T
- Ширина на косене:
 - RM 248.2 T: 46 см
 - RM 253.2 T: 51 см
- Сериен номер:
 - RM 248.2 T: 6350
 - RM 253.2 T: 6371

отговаря на относимите разпоредби на директивите на Обединеното кралство Noise Emission in the Environment by Equipment for use Outdoors Regulations 2001, Supply of Machinery (Safety) Regulations 2008, Electromagnetic Compatibility Regulations 2016 и The Restriction of the Use of Certain

Cuprins

1	Prefață.....	409
2	Informații referitoare la acest Manual de instrucțiuni.....	409
3	Cuprins.....	410
4	Instrucțiuni de siguranță.....	410
5	Pregătirea pentru funcționare a mașinii de tuns iarba.....	416

6	Asamblarea mașinii de tuns iarba.....	416
7	Alimentarea cu carburant a mașinii de tuns iarba.....	418
8	Se reglează pentru utilizator mașina de tuns iarba.....	418
9	Pomirea și oprirea motorului.....	419
10	Verificarea mașinii de tuns iarba.....	419
11	Lucrul cu mașina de tuns iarba.....	420
12	După lucru.....	421
13	Transportarea.....	421
14	Stocarea.....	422
15	Curățare.....	422
16	Întreținere.....	422
17	Reparare.....	423
18	Depanare.....	424
19	Date tehnice.....	425
20	Piese de schimb și accesorii.....	425
21	Eliminare.....	426
22	Declarație de conformitate EU.....	426
23	Declarația de conformitate UKCA.....	426

1 Prefață

Stimată clientă, stimat client,

ne bucurăm că ați ales STIHL. Dezvoltăm și executăm produsele noastre în calitate de vârf, conform nevoilor clienților noștri. În felul acesta iau naștere produse de mare fiabilitate chiar și în condiții de solicitare extremă.

STIHL înseamnă calitate de vârf și în domeniul de service. Atelierele noastre de specialitate oferă consiliere și instrucțiuni competente, dar și o cuprinzătoare asistență tehnică.

Compania STIHL se angajează în mod expres să protejeze natura. Aceste instrucțiuni de utilizare sunt concepute pentru a vă ajuta la utilizarea sigură și ecologică a produsului dumneavoastră STIHL pe o durată lungă de exploatare.

Vă mulțumim pentru încredere și vă dorim multă bucurie la utilizarea produsului dumneavoastră STIHL.



Dr. Nikolas Stihl

IMPORTANT! ÎNAINTE DE UTILIZARE, CITIȚI ȘI PĂSTRAȚI INSTRUCȚIUNILE.

2 Informații referitoare la acest Manual de instrucțiuni

2.1 Documente aplicabile

Aceste instrucțiuni de utilizare sunt o traducere a instrucțiunilor originale ale producătorului în sensul Directivei CE 2006/42/EC.

Se aplică prevederile de siguranță locale.

- ▶ În plus față de aceste instrucțiuni de utilizare, citiți, înțelegeți și păstrați următoarele documente:
 - Instrucțiuni de utilizare motor STIHL EVC 200.3

2.2 Identificarea Notelor de avertizare din text



PERICOL

- Această notă indică pericolele care au ca rezultat răniri grave sau decese.
 - ▶ Măsurile specificate pot împiedica rănirile grave sau decesele.



AVERTISMENT

- Această notă poate indica pericolele care au ca rezultat răniri grave sau **decese**.
 - ▶ Măsurile specificate pot împiedica rănirile grave sau decesele.

INDICAȚIE

- Această notă indică pericolele care pot avea ca rezultat avariarea bunurilor.
 - ▶ Măsurile specificate pot împiedica avariarea bunurilor.

2.3 Simboluri în text



Acest simbol se referă la un capitol din aceste instrucțiuni de folosire.

3 Cuprins

3.1 Mașina de tuns iarba

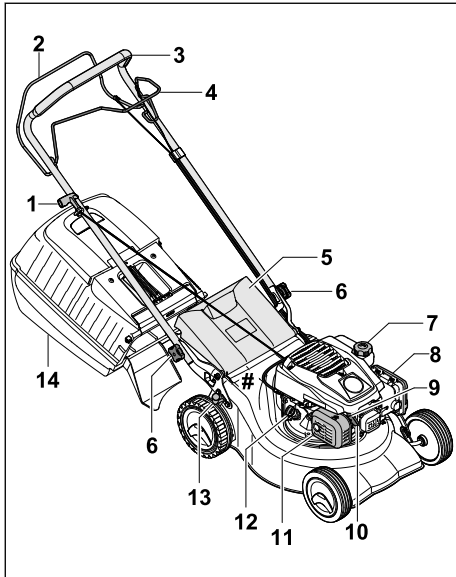

- 1 Mâner demaror**
Mânerul demaror servește la pornirea motorului.
- 2 Manetă de cuplare a sistemului de tundere**
Maneta de cuplare a sistemului de tundere servește la pornirea și oprirea motorului.
- 3 Ghidon**
Ghidonul servește la prinderea, conducerea și transportul mașinii de tuns iarba.
- 4 Maneta de cuplare a sistemului de acționare pentru deplasare**
Maneta de cuplare a sistemului de acționare pentru deplasare cuplează și decuplează sistemul de acționare pentru deplasare.
- 5 Clapeta de evacuare**
Clapeta de evacuare închide canalul de evacuare.
- 6 Rozetă**
Rozeta fixează ferm ghidonul pe mașina de tuns iarba.
- 7 Bușon rezervor carburant**
Bușonul rezervorului de carburant închide orificiul pentru umplerea benzinei.
- 8 Capac filtru**
Capacul filtrului acoperă filtrul de aer.

9 Bujie

Bujia aprinde amestecul de carburant cu aer în motor.

10 Fișă de bujie

Fișa de bujie conectează cablul de aprindere cu bujia.

11 Amortizor de zgomot

Amortizorul de zgomot reduce emisiile de zgomot ale mașinii de tuns iarba.

12 Bușon pentru uleiul de motor

Bușonul pentru uleiul de motor închide orificiul pentru umplerea cu ulei de motor.

13 Manetă

Maneta servește la reglarea înălțimii de tăiere dorite.

14 Coș de colectare iarbă

Coșul de colectare iarbă colectează iarba tunsă.

Plăcuță cu caracteristici cu numărul de serie

3.2 Simboluri

Simbolurile pot fi prezente pe mașina de tuns iarba și au următoarea semnificație:



LWA Nivel maxim de putere acustică conform Directivei 2000/14/EC, în dB(A), pentru a face comparabile emisiile de zgomot ale produselor.



Acest simbol se referă la capacul rezervorului de carburant.



Acest simbol se referă la capacul pentru ulei de motor.



Porniți/opriți motorul.



Pornirea sistemului de acționare pentru deplasare.

4 Instrucțiuni de siguranță

4.1 Simboluri de avertizare

Simbolurile de avertizare de pe mașina de tuns iarba au următoarea semnificație:



Țineți cont de indicațiile de siguranță și de măsurile acestora.



Citiți, înțelegeți și păstrați instrucțiunile de utilizare.



Tineți cont de indicațiile de siguranță cu privire la obiectele aruncate în sus și de măsurile acestora.



Nu atingeți cuțitul în timp ce se rotește.



Scoateți fișa de bujie în timpul transportului, păstrării, întreținerii sau reparării.



Mențineți distanța de siguranță.

- Utilizatorul poate recunoaște și evalua pericolele pe care le prezintă mașina de tuns iarba.
 - Utilizatorul este conștient de faptul că răspunde pentru accidente și daune.
 - Utilizatorul este major sau utilizatorul este format conform reglementărilor naționale sub supraveghere.
 - Utilizatorul a fost instruit de către un distribuitor autorizat STIHL sau de o persoană calificată, înainte de a lucra cu mașina de tuns iarba pentru prima dată.
 - Utilizatorul nu este afectat de alcool, medicamente sau droguri.
- Dacă apar neclarități: Apelați la un distribuitor de specialitate STIHL.

4.2 Utilizare conform destinației

Mașina de tuns iarba STIHL RM 248 T sau RM 253 T servește la tunderea ierbii uscate.

▲ AVERTISMENT

- Dacă mașina de tuns iarba nu este folosit conform destinației, persoanele pot fi rănite grav sau pot deceda, sau se pot înregistra daune materiale.
 - Utilizați mașina de tuns iarba așa cum este descris în aceste instrucțiuni de utilizare și în instrucțiunile de utilizare ale motorului.

4.3 Cerințe pentru utilizator

▲ AVERTISMENT

- Persoanele neinstruite nu pot recunoaște sau evalua pericolele generate de mașina de tuns iarba. Utilizatorii sau alte persoane pot fi rănite grav sau ucise.



► Citiți, înțelegeți și păstrați instrucțiunile de utilizare.

- Dacă mașina de tuns iarba este împrumutată unei alte persoane: Oferiți totodată și instrucțiunile de utilizare ale mașinii de tuns iarba și al motorului.
- Asigurați-vă că utilizatorul îndeplinește următoarele cerințe:
 - Utilizatorul este odihnit.
 - Utilizatorul este apt din punct de vedere fizic, senzorial și mental, să opereze și să lucreze cu mașina de tuns iarba. Dacă utilizatorul este capabil din punct de vedere corporal, senzorial sau mental într-un mod limitat, acesta are voie să lucreze doar sub supravegherea sau după instruire din partea unei persoane responsabile.

4.4 Îmbrăcămintea și dotarea

▲ AVERTISMENT

- În timpul lucrului, pot fi aruncate în sus obiecte cu viteză mare. Utilizatorul poate fi rănit.
 - Purtați pantaloni lungi din material rezistent.
- În timpul lucrului se generează zgomot. Zgomotul poate să dăuneze auzului.
 - Purtați antifoane.
- În timpul lucrului poate fi agitat praf. Praful inhalat poate dăuna sănătății și poate să declanșeze reacții alergice.
 - Dacă se agită praf: Purtați o mască de protecție contra prafului.
- Îmbrăcămintea neadecvată se poate agăța de bucăți de lemn, bălării și de mașina de tuns iarba. Utilizatorii fără îmbrăcămintă adecvată pot fi răniți grav.
 - Purtați îmbrăcămintă strânsă pe corp.
 - Lăsați deoparte șalurile și bijuteriile.
- În timpul curățării, a întreținerii sau a transportului utilizatorul poate veni în contact cu cuțitul. Utilizatorul poate fi rănit.
 - Purtați mănuși de protecție din material rezistent.
 - Purtați încălțăminte solidă, închisă, cu talpă anti-alunecare.
- Dacă utilizatorul poartă încălțăminte nepotrivită, acesta poate să alunece. Utilizatorul poate fi rănit.
- În timpul ascuțirii cuțitului, pot fi aruncate în afară particule de material. Utilizatorul poate fi rănit.
 - Purtați ochelari de protecție bine strânși. Ochelarii de protecție adecvați sunt testați conform standardului EN 166 sau conform prevederilor naționale și pot fi obținuți din comerț cu marcajul corespunzător.

- ▶ Purtați mănuși de protecție din material rezistent.

4.5 Zona de lucru și mediul înconjurător

▲ AVERTISMENT

- Persoanele neimplicate, copiii și animalele nu pot recunoaște și nu pot evalua pericolele generate de o mașină de tuns iarba și de obiectele aruncate în sus. Persoanele neimplicate, copiii și animalele pot fi rănite grav și pot să apară daune materiale.



- ▶ Țineți persoanele neimplicate, copiii și animalele la distanță de zona de lucru.

- ▶ Mențineți distanța față de obiecte.
- ▶ Nu lăsați mașina de tuns iarba nesupravegheată.
- ▶ Asigurați-vă că copiii nu se joacă cu mașina de tuns iarba.
- Atunci când motorul rulează, din amortizorul de zgomot ies gaze de eșapament fierbinți. Gazele de eșapament fierbinți pot să aprindă materialele ușor inflamabile și pot să declanșeze incendii.
 - ▶ Țineți jetul de gaze de eșapament la distanță de materiale ușor inflamabile.

4.6 Starea sigură în exploatare

4.6.1 Mașina de tuns iarba

Mașina de tuns iarba este în stare sigură de funcționare, dacă sunt îndeplinite următoarele condiții:

- Mașina de tuns iarba nu este deteriorată.
- Nu iese benzină din mașina de tuns iarba.
- Închizătorul rezervorului de carburant este închis.
- Nu iese ulei de motor din mașina de tuns iarba.
- Închizătorul uleiului de motor este închis.
- Mașina de tuns iarba este curată.
- Elementele de operare funcționează și sunt nemodificate.
- Dacă se tunde gazonul și iarba tunsă trebuie colectată în coșul de colectare iarbă: Coșul de colectare a ierbii trebuie agățat corect.
- Dacă se tunde gazonul și iarba tunsă trebuie aruncată în spate: Coșul de colectare a ierbii este agățat și clapeta de evacuare este închisă.
- Cuțitul este montat corect.
- Pe această mașină de tuns iarba sunt montate accesoriile originale STIHL.



- Accesoriile sunt montate corect.
- Mecanismele cu arcuri pretensionate nu sunt deteriorate și funcționează.
- La eliberarea manetei de cuplare a sistemului de tundere motorul se oprește.

▲ AVERTISMENT

- Dacă nu prezintă siguranță, componentele nu mai pot să funcționeze corect, echipamentele de siguranță sunt anulate și scapă carburant. Persoanele pot fi rănite grav sau ucise.
 - ▶ Folosiți mașina de tuns iarba numai dacă nu este deteriorată.
 - ▶ Dacă din mașina de tuns iarba curge benzină: Nu lucrați cu mașina de tuns iarba și apălați la un distribuitor de specialitate STIHL.
 - ▶ Închideți închizătorul rezervorului de carburant.
 - ▶ Dacă din mașina de tuns iarba curge ulei de motor: Nu lucrați cu mașina de tuns iarba și apălați la un distribuitor de specialitate STIHL.
 - ▶ Închideți închizătorul uleiului de motor.
 - ▶ Dacă mașina de tuns iarba este murdară: Curățați mașina de tuns iarba.
 - ▶ Nu umblați la sistemele de siguranță ale mașinii de tuns iarba.
 - ▶ Nu efectuați intervenții asupra mașinii de tuns iarba, care modifică puterea sau durata motorului.
 - ▶ Dacă elementele de operare nu funcționează: nu mai lucrați cu mașina de tuns iarba.
 - ▶ Mecanismele cu arcuri pretensionate pot elibera energia acumulată.
 - ▶ Dacă se tunde gazonul și iarba tunsă trebuie colectată în coșul de colectare iarbă: Coșul de colectare a ierbii trebuie agățat așa cum este descris în prezentele instrucțiuni de utilizare.
 - ▶ Montați accesoriile originale STIHL pe această mașină de tuns iarba.
 - ▶ Cuțitul trebuie montat așa cum este descris în prezentele instrucțiuni de utilizare.
 - ▶ Montați accesoriile așa cum este descris în aceste instrucțiuni de utilizare sau în instrucțiunile de utilizare al accesoriilor.
 - ▶ Nu se introduc obiecte în orificiile mașinii de tuns iarba.
 - ▶ Înlocuiți panourile cu indicații uzate sau deteriorate.
 - ▶ Dacă apar neclarități: apălați la un distribuitor autorizat STIHL.

4.6.2 Cuțitul

Cuțitul este în stare sigură de funcționare dacă sunt îndeplinite următoarele condiții:

- Cuțitul și accesoriile nu sunt deteriorate.
- Cuțitul nu este deformat.
- Cuțitul este montat corect.
- Cuțitul este ascuțit corect.
- Cuțitul este debavurat.
- Cuțitul este echilibrat corect.
- Grosimea minimă și lățimea minimă a cuțitului nu au scăzut sub limita admisă,  19.2.
- Unghiul de ascuțire a fost respectat,  19.2.

▲ AVERTISMENT

- Dacă starea tehnică nu prezintă siguranță bucăți din cuțit se pot desprinde și pot fi aruncate în afară. Persoanele pot fi rănite grav.
 - ▶ Se va lucra numai cu un cuțit nedeteriorat și cu accesoriile nedeteriorate.
 - ▶ Se montează corect cuțitul.
 - ▶ Se ascute corect cuțitul.
 - ▶ Dacă grosimea minimă sau lățimea minimă au scăzut sub limita admisă: Se înlocuiește cuțitul.
 - ▶ Se solicită echilibrarea cuțitului de către un distribuitor autorizat STIHL.
 - ▶ Dacă apar neclarități: Apelați la un distribuitor de specialitate STIHL.

4.7 Carburantul și alimentarea

▲ AVERTISMENT

- Carburantul utilizat pentru această mașină de tuns iarba este benzina. Benzina este foarte inflamabilă. Dacă benzina ajunge în contact cu sursă de flacără deschisă sau obiecte fierbinți, aceasta poate să declanșeze incendii sau explozii. Persoanele pot fi rănite grav sau ucise și pot să apară daune materiale.
 - ▶ Protejați benzina de căldură puternică și foc.
 - ▶ Nu deversați benzină.
 - ▶ Dacă s-a deversat benzină: Ștergeți benzina cu o lavetă umedă și încercați să porniți doar atunci când toate piesele mașinii de tuns iarba sunt uscate.
 - ▶ Nu fumați.
 - ▶ Nu alimentați cu carburant în apropierea focului.
 - ▶ Înainte de alimentare, opriți motorul și lăsați să se răcească.
 - ▶ Dacă rezervorul trebuie să fie golit: Efectuați acest lucru în aer liber.
 - ▶ Porniți motorul la cel puțin 3 m față de locul alimentării.

- ▶ Nu păstrați niciodată mașina de tuns iarba cu benzină în rezervor în interiorul unei clădiri.
- Vaporii de benzină inhalați pot să fie toxici pentru oameni.
 - ▶ Nu inhalați vapori de benzină.
 - ▶ Alimentați într-un loc bine aerisit.
- Mașina de tuns iarba se încălzește în timpul lucrului. Benzina se dilată, iar în rezervorul de carburant poate să apară suprapresiune. Dacă se deschide închizătorul rezervorului de carburant, poate să sară benzină. Benzina care sare se poate aprinde. Utilizatorul poate fi rănit grav.
 - ▶ Mai întâi lăsați mașina de tuns iarba să se răcească și apoi deschideți închizătorul rezervorului de carburant.
- Îmbrăcămintea care vine în contact cu benzina este ușor inflamabilă. Persoanele pot fi rănite grav sau ucise și pot să apară daune materiale.
 - ▶ Dacă îmbrăcămintea vine în contact cu benzină: Schimbați îmbrăcămintea.
- Benzina poate să pună în pericol mediul înconjurător.
 - ▶ Nu deversați carburant.
 - ▶ Eliminați benzina la deșeuri conform prevederilor și în mod ecologic.
- Dacă intră benzină în contact cu pielea sau cu ochii, pielea sau ochii se pot irita.
 - ▶ Evitați contactul cu benzina.
 - ▶ Dacă are loc un contact cu pielea: Spălați zonele atinse ale pielii cu apă din abundență și săpun.
 - ▶ Dacă are loc un contact cu ochii: Clătiți ochii timp de cel puțin 15 minute cu apă din abundență și consultați un medic.
- Sistemul de aprindere al mașinii de tuns iarba produce scântei. Scântele pot să iasă spre exterior și să declanșeze incendii și explozii în medii ușor inflamabile și explozive. Persoanele pot fi rănite grav sau ucise și pot să apară daune materiale.
 - ▶ Utilizați bujiile descrise în instrucțiunile de utilizare ale motorului.
 - ▶ Înșurubați și strângeți ferm bujiile.
 - ▶ Apăsați ferm fișa de bujie.
- Dacă mașina de tuns iarba este alimentată cu benzină care nu este adecvată pentru motor, mașina de tuns iarba poate fi deteriorată.
 - ▶ A se utiliza benzină fără plumb, de marcă, proaspătă.
 - ▶ Țineți cont de specificațiile din instrucțiunile de utilizare al motorului.

4.8 Lucrul

▲ AVERTISMENT

- Dacă utilizatorul nu pornește corect motorul, poate să piardă controlul asupra mașinii de tuns iarba. Utilizatorul poate fi rănit grav.
 - ▶ Porniți motorul așa cum este descris în instrucțiunile de utilizare.
- În anumite situații, utilizatorul nu mai poate lucra concentrat. Utilizatorul se poate împiedica, poate cădea sau chiar se poate răni grav.
 - ▶ Lucrați calm și cu precauție.
 - ▶ Tundeți iarba doar în condiții de vizibilitate bună. În cazul în care condițiile de lumină și de vizibilitate sunt slabe, nu lucrați cu mașina de tuns iarba.
 - ▶ Lucrați singur cu mașina de tuns iarba.
 - ▶ Aveți grijă la obstacole.
 - ▶ Nu răsturnați mașina de tuns iarba.
 - ▶ Lucrați stând în picioare pe sol și mențineți-vă echilibrul.
 - ▶ Dacă apar semne de oboseală: luați o pauză de lucru.
 - ▶ Dacă lucrați pe o suprafață înclinată: tundeți iarba perpendicular pe linia pantei.
 - ▶ Nu lucrați pe pante cu o înclinare de peste 25° (46,6 %).
 - ▶ Utilizați mașina de tuns iarba cu deosebită atenție când lucrați în apropierea pantelor, teraselor, șanțurilor, haldelor de gunoi și digurilor.
 - ▶ Planificați duratele lucrărilor astfel încât să evitați solicitările ridicate pe parcursul unor intervale mari de timp.
- Atunci când motorul funcționează, sunt generate gaze de eșapament. Gazele de eșapament inhalate pot fi toxice pentru oameni.
 - ▶ Nu inhalați gazele de eșapament.
 - ▶ Lucrați cu mașina de tuns iarba într-un loc bine aerisit.
 - ▶ Dacă apar greață, dureri de cap, tulburări de vedere, tulburări de auz sau amețeală: încetați lucrul și adresați-vă unui medic.
- Dacă utilizatorul poartă antifoane și motorul funcționează, utilizatorul poate percepe și eva-lua zgomotele în mod limitat.
 - ▶ Lucrați calm și cu precauție.
- Mașina de tuns iarba este echipată cu un dispozitiv de oprire a motorului.
 - ▶ Motorul și cuțitul se opresc prin eliberarea manetei de cuplare a sistemului de tundere, în interval de 3 secunde.
- Cuțitul care se rotește poate tăia utilizatorul. Utilizatorul poate fi rănit grav.



- ▶ Scoateți fișa de bujie.



- ▶ Nu atingeți cuțitul în timp ce se rotește.
- ▶ În cazul în care cuțitul a fost blocat de un obiect: opriți motorul. Abia după aceea înlăturați obiectul.

- Dacă în timpul lucrului se lucrează fără sistemul de acționare pentru deplasare cuplat, este posibil să se pornească neintenționat sistemul de acționare pentru deplasare, iar mașina de tuns iarba să se pună în mișcare. Persoanele pot fi rănite grav și pot să apară daune materiale.
 - ▶ Acționați maneta de cuplare a sistemului de acționare pentru deplasare numai atunci când sistemul trebuie cuplat.
- Dacă apar schimbări la mașina de tuns iarba sau aceasta se comportă neobișnuit în timpul lucrului, mașina de tuns iarba se poate afla într-o stare care nu prezintă siguranță. Persoanele pot fi rănite grav și pot să apară daune materiale.
 - ▶ Încetați lucrul și luați legătura cu un distribuitor autorizat STIHL.
- În timpul lucrului pot apărea vibrații din cauza mașinii de tuns iarba.
 - ▶ Purtați mănuși de protecție.
 - ▶ Luați pauze de lucru.
 - ▶ Dacă apar semne ale unei tulburări vasculare: adresați-vă unui medic.
- Inspectați suprafața de tuns și identificați obstacolele. Dacă în timpul lucrului cuțitul atinge un obiect străin, acesta sau părți ale acestuia pot fi aruncate cu viteză mare în sus. Persoanele pot fi rănite și pot apărea daune materiale.
 - ▶ Îndepărtați obiectele străine, de exemplu pietrele, bețele, sârmele, jucăriile sau alte corpuri străine din zona de lucru. Marcați obiectele ascunse, care nu pot fi înlăturate.
- După ce maneta de cuplare a sistemului de tundere este eliberată, cuțitul se mai rotește pentru scurt timp. Persoanele pot fi rănite grav.
 - ▶ Așteptați până când cuțitul nu se mai rotește.
 - ▶ Desprindeți coșul de colectare a ierbi numai după ce cuțitul nu se mai rotește.
- În cazul în care cuțitul care se rotește atinge un obiect dur, se pot produce scântei. În medii ambiante ușor inflamabile, scântele pot declanșa incendii. Persoanele pot fi rănite



grav sau pot deceda și pot să apară daune materiale.

- ▶ Nu lucrați în medii ambiante ușor inflamabile.
- Dacă mașina de tuns iarba este oprită pe suprafețe înclinate, se poate deplasa accidental pe roți. Persoanele pot fi rănite și pot apărea daune materiale.
 - ▶ Nu dați drumul la mașina de tuns iarba decât dacă aceasta se află pe o suprafață plană și nu se poate deplasa accidental pe roți.
- Dacă de ghidon se fixează obiecte, mașina de tuns iarbă se poate răsturna din cauza greutății suplimentare. Persoanele pot fi rănite și pot apărea daune materiale.
 - ▶ Nu fixați obiecte de ghidon.

▲ PERICOL

- Dacă se lucrează în zone care sunt traversate de cabluri sub tensiune, cuțitul poate atinge cablurile sub tensiune și le poate deteriora. Utilizatorul poate fi rănit grav sau poate deceda.
 - ▶ Nu lucrați în apropierea cablurilor sub tensiune.
- Dacă se lucrează pe furtună, utilizatorul poate fi lovit de fulger. Utilizatorul poate fi rănit grav sau poate deceda.
 - ▶ Dacă este furtună: nu lucrați.
- Dacă se lucrează pe timp de ploaie, utilizatorul poate să alunece. Utilizatorul poate fi rănit grav sau poate deceda.
 - ▶ Dacă plouă: nu lucrați.

4.9 Transportul

▲ AVERTISMENT

- În timpul transportului mașina de tuns iarba se poate răsturna sau se poate mișca. Persoanele pot fi rănite și pot apărea daune materiale.
 - ▶ Oprirea motorului.



- ▶ Așteptați până când nu se mai rotește cuțitul.



- ▶ Scoateți fișa de bujie.

- ▶ Asigurați mașina de tuns iarba pe o suprafață adecvată, cu chingi de prindere, curele sau o plasă, astfel încât aceasta să nu se răstoarne și să nu se poată mișca.

- După ce motorul a funcționat, amortizorul de zgomot și motorul pot fi fierbinți. Utilizatorul se poate arde la transport.
 - ▶ Împingeți mașina de tuns iarba.
- Mașina de tuns iarba este grea. Dacă utilizatorul poartă singur pe sus mașina de tuns iarba, acesta poate fi accidentat grav.
 - ▶ Purtați mănuși de protecție.
 - ▶ Transportați mașina de tuns iarba câte doi.
- Benzina se poate scurge în timpul transportului, provocând poluare și daune.
 - ▶ Împingeți mașina de tuns iarba.
 - ▶ Transportul aparatului fără benzină.

4.10 Păstrarea

▲ AVERTISMENT

- Copiii nu pot recunoaște și nici evalua pericolele pe care le prezintă o mașină de tuns iarba. Copiii pot fi răniți grav.
 - ▶ Opriți motorul.
 - ▶ Mașina de tuns iarba se va păstra în locuri inaccesibile copiilor.
- Componentele metalice se pot coroda din cauza umezelii. Mașina de tuns iarba poate fi deteriorată.
 - ▶ Mașina de tuns iarba se va păstra la loc uscat și curat.
- Dacă mașina de tuns iarba este păstrată pe suprafețe înclinate, aceasta poate pleca singură în jos pe roți. Persoanele pot fi rănite și pot să apară daune materiale.
 - ▶ Poziționați mașina de tuns iarba numai pe suprafețe plane.

4.11 Curățarea, întreținerea și repararea

▲ AVERTISMENT

- Dacă motorul funcționează în timpul curățării, întreținerii sau reparării, există posibilitatea rănirii grave a persoanelor și pot să apară daune materiale.
 - ▶ Oprirea motorului.



- ▶ Așteptați până când nu se mai rotește cuțitul.



- ▶ Scoateți fișa de bujie.

- Dacă motorul funcționează în timpul curățării, întreținerii sau reparării, sistemul de acționare pentru deplasare se poate cupla accidental.

Persoanele pot fi rănite grav și pot să apară daune materiale.

► Oprirea motorului.



► Scoateți fișa de bujie.

■ După ce motorul a funcționat, amortizorul de zgomot și motorul pot fi fierbinți. Persoanele se pot arde.

► Așteptați ca amortizorul de zgomot și motorul să se răcească.

■ Detergenții puternici, curățarea cu jet de apă sub presiune sau cu obiecte ascuțite pot deteriora mașina de tuns iarba sau cuțitul. Dacă mașina de tuns iarba sau cuțitul nu sunt curățate corespunzător, unele componente ar putea să nu mai funcționeze corect, iar dispozitivele de siguranță să nu mai fie eficiente. Persoanele pot fi rănite grav.

► Curățați mașina de tuns iarba și cuțitul cum este descris în prezentele instrucțiuni de utilizare, **15.2**.

■ Dacă mașina de tuns iarba sau cuțitul nu sunt întreținute sau reparate așa cum este descris în aceste instrucțiuni de utilizare, componentele ar putea să nu mai funcționeze corect, iar dispozitivele de siguranță să nu mai fie eficiente. Persoanele pot fi rănite grav sau pot deceda.

► Înlocuiți piesele uzate sau deteriorate.

► Mașina de tuns iarba trebuie întreținută sau reparată așa cum este descris în prezentele instrucțiuni de utilizare.

► Cuțitul trebuie întreținut așa cum este descris în prezentele instrucțiuni de utilizare.

■ În timpul curățării, întreținerii sau reparării cuțitului, utilizatorul se poate tăia în muchiile ascuțite. Utilizatorul poate fi rănit.

► Purtați mănuși de protecție din material rezistent.

■ În timpul ascuțirii, cuțitul se poate încinge. Utilizatorul se poate arde.

► Așteptați până se răcește cuțitul.

► Purtați mănuși de protecție din material rezistent.

5 Pregătirea pentru funcționare a mașinii de tuns iarba

5.1 Pregătirea pentru funcționare a mașinii de tuns iarba

Înainte de fiecare începere a lucrului, trebuie să se efectueze următorii pași:

- Înlăturați materialul de ambalare și siguranțele pentru transport.
- Asigurați-vă că următoarele componente se află în stare sigură de funcționare:
 - Mașina de tuns iarba, **4.6.1**.
 - Cuțitul, **4.6.2**.
- Curățați mașina de tuns iarba, **15**.
- Verificați cuțitul, **10.1**.
- Montați ghidonul, **6.1**.
- Umpleți cu ulei de motor, **6.3**.
- Rabatați ghidonul în sus, **8.1**.
- Alimentați mașina de tuns iarba cu carburant, **7**.
- Dacă se tunde gazonul și iarba tunsă trebuie colectată în coșul de colectare a ierbii: prindeți coșul de colectare a ierbii, **6.2.2**.
- Dacă se tunde gazonul și iarba tunsă trebuie aruncată în spate: desprindeți coșul de colectare a ierbii, **6.2.3**.
- Reglați înălțimea de tăiere, **11.2**.
- Verificați elementele de comandă, **10.2**.
- Dacă pașii nu pot fi efectuați: nu utilizați mașina de tuns iarba și luați legătura cu un distribuitor autorizat STIHL.

6 Asamblarea mașinii de tuns iarba

6.1 Montarea ghidonului

- Oprirea motorului.
- Poziționați mașina de tuns iarba pe o suprafață plană.

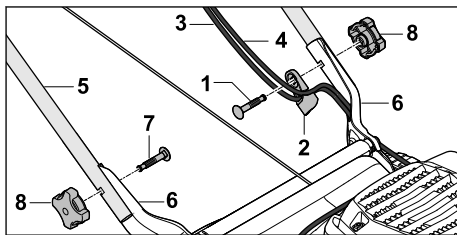

- Introduceți șurubul (1) prin ghidajul de cablu (2).
- Prindeți cablurile (3 și 4) în ghidajul de cablu (2).
- Țineți ghidonul (5) în dreptul suporturilor (6) astfel încât orificiile să se alinieze.
- Împingeți șuruburile (1 și 7) dinspre interior spre exterior prin orificii.
- Desfaceți rozetele (8) și strângeți ferm.

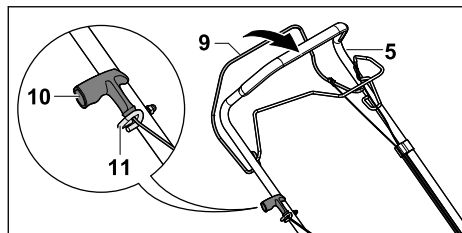

- ▶ Scoateți fișa de bujie.
- ▶ Apăsăți maneta de cuplare pentru regimul de tundere (9) spre ghidonul (5) și mențineți-o apăsată.
- ▶ Trageți încet mânerul demaror (10) în direcția ghidajului de cablu (11).
- ▶ Prindeți mânerul demaror (10) în ghidajul de cablu (11).
- ▶ Eliberați maneta de cuplare (9) a sistemului de tundere.
- ▶ Reconectați fișa pe bujie.

Ghidonul (5) nu trebuie să fie demontat din nou.

6.2 Se assemblează, se fixează și se agață coșul de colectare iarbă.

6.2.1 Asamblarea coșului de colectare iarbă

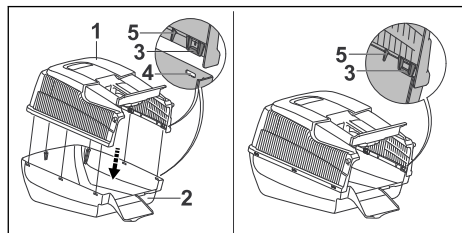

- ▶ Se așază partea superioară (1) a coșului de colectare iarbă pe partea inferioară a acestuia (2). Clemele (3) și ghidajele (5) trebuie să fie plasate în interior. Clemele (3) trebuie să fie dispuse la înălțimea orificiilor (4).
- ▶ Apăsăți succesiv din spate către față clemele (3) în orificiile (4). Clemele (3) se înclichetează cu un sunet perceptibil.

6.2.2 Prinderea coșului de colectare iarbă

- ▶ Opriți motorul.
- ▶ Poziționați mașina de tuns iarba pe o suprafață plană.

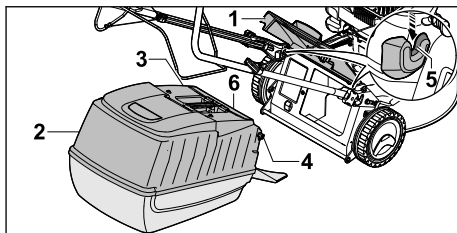

- ▶ Se deschide și se menține deschisă clapeta de evacuare (1).
- ▶ Se apucă de mâner (3) coșul de colectare iarbă (2) și se agață cârligele (4) în degajările (5). Clapeta (6) trebuie să fie închisă.
- ▶ Se deschide clapeta (1) de evacuare a ierbii și așează pe coșul de colectare a ierbii (2).

6.2.3 Desprinderea coșului de colectare a ierbii

- ▶ Opriți motorul.
- ▶ Poziționați mașina de tuns iarba pe o suprafață plană.
- ▶ Se deschide și se menține deschisă clapeta de evacuare.
- ▶ Se scoate în sus prinzând de mâner coșul de colectare iarbă.
- ▶ Se închide clapeta de evacuare.

6.3 Umplerea uleiului de motor

Uleiul de motor lubrificază și răcește motorul.

Specificația uleiului de motor și cantitatea de umplere sunt indicate în instrucțiunile de utilizare al motorului.

INDICAȚIE

- La momentul livrării, nu este umplut ulei de motor. O pornire a motorului fără sau cu prea puțin ulei de motor poate deteriora mașina de tuns iarba.
 - ▶ Înainte de fiecare proces de pornire, verificați nivelul uleiului de motor și, la nevoie, completați cu ulei de motor.
- ▶ Umpleți uleiul de motor așa cum este descris în instrucțiunile de utilizare al motorului.

7 Alimentarea cu carburant a mașinii de tuns iarba

7.1 Alimentarea cu carburant a mașinii de tuns iarba

INDICAȚIE

- ▀ Dacă mașina de tuns iarba nu este alimentată cu carburantul adecvat, mașina de tuns iarba se poate deteriora.
 - ▶ Urmați instrucțiunile de utilizare a motorului.
- ▶ Oprirea motorului.
- ▶ Poziționați mașina de tuns iarba pe o suprafață plană.
- ▶ Curățați zona din jurul bușonului rezervorului de carburant cu o lavetă umedă.

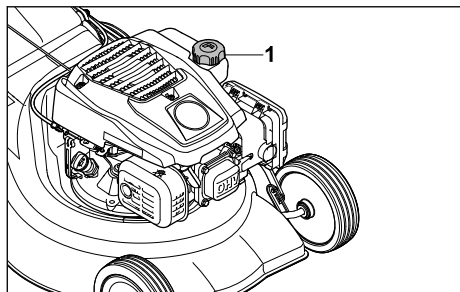

- ▶ Rotiți închizătorul rezervorului de carburant (1) în sens antiorar, până când închizătorul rezervorului de carburant se poate detașa.
 - ▶ Scoateți bușonul rezervorului de carburant.
 - ▶ Umpleți carburant astfel încât să rămână cel puțin 15 mm neumpluți până la marginea rezervorului de carburant.
 - ▶ Așezați bușonul pe rezervorul de carburant.
 - ▶ Rotiți bușonul în sens orar și strângeți bine cu mâna.
- Rezervorul de carburant este închis.

8 Se reglează pentru utilizator mașina de tuns iarba.

8.1 Desfacerea ghidonului

- ▶ Oprirea motorului.
- ▶ Scoateți fișa de bujie.
- ▶ Poziționați mașina de tuns iarba pe o suprafață plană.

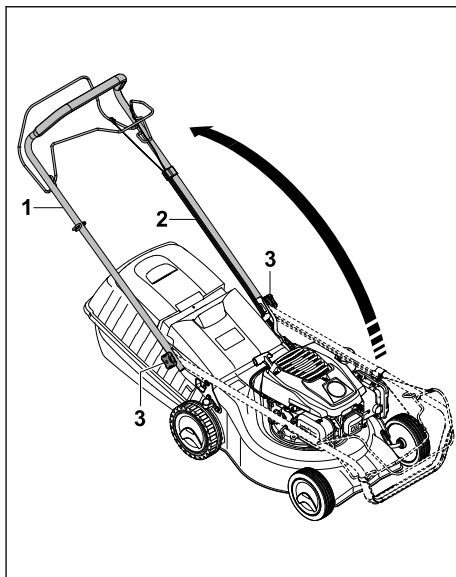

- ▶ Slăbiți rozetele (1), dacă acestea sunt strânse.
 - ▶ Rabateți cu atenție ghidonul (2) în sus; având în vedere să nu se blocheze cablurile (3).
 - ▶ Strângeți ferm rozetele (1).
- Ghidonul (2) este solidar ferm cu mașina de tuns iarba.

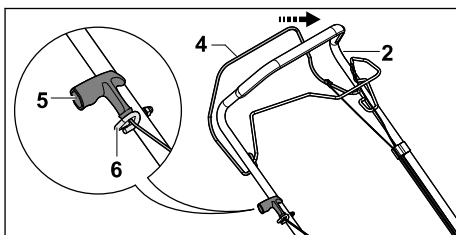

- ▶ Apăsăți maneta de cuplare pentru regimul de tundere (4) spre ghidonul (2) și mențineți-o apăsată.
- ▶ Trageți încet mânerul demaror (5) în direcția ghidajului de cablu (6).
- ▶ Prindeți mânerul demaror (5) în ghidajul de cablu (6).
- ▶ Eliberați maneta de cuplare (4) a sistemului de tundere.
- ▶ Reconectați fișa de bujie.

8.2 Strângerea ghidonului

- Ghidonul poate fi rabătut pentru reducerea volumului ocupat pe timpul transportului și de depozitare.
- ▶ Opriți motorul.

- ▶ Scoateți fișa de bujie.
- ▶ Poziționați mașina de tuns iarba pe o suprafață plană.
- ▶ Se apasă spre ghidon maneta de cuplare pentru regimul de tundere și se menține apăsată.
- ▶ Se trage încet mânerul demaror în direcția ghidajului de cablu și se conduce ușor înapoi, în direcția motorului.
- ▶ Se eliberează maneta de cuplare a sistemului de tundere.
- ▶ Se ține ferm de ghidon și se slăbesc rozetele.
- ▶ Se rabate în față ghidonul.

9 Pornirea și oprirea motorului

9.1 Pornirea motorului

- ▶ Poziționați mașina de tuns iarba pe o suprafață plană.

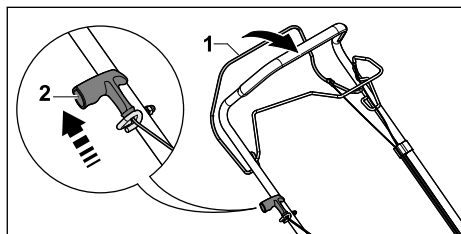

- ▶ Apăsați cu mâna stângă spre ghidon și mențineți apăsată maneta de cuplare pentru regimul de tundere (1).
- ▶ Scoateți mânerul demaror (2) încet cu mâna dreaptă până când simțiți rezistență.
- ▶ Scoateți rapid mânerul demaror (2) și deplasați înapoi până când motorul rulează.
- ▶ Dacă motorul nu pornește: Țineți cont de instrucțiunile de utilizare al motorului.

9.2 Oprirea motorului

- ▶ Poziționați mașina de tuns iarba pe o suprafață plană.
- ▶ Se eliberează maneta de cuplare a sistemului de tundere.
Motorul se oprește.
- ▶ Părăsiți poziția de lucru.

10 Verificarea mașinii de tuns iarba

10.1 Verificarea cuțitului

- ▶ Oprirea motorului.
- ▶ Scoateți fișa de bujie.
- ▶ Ridicați mașina de tuns iarba în poziție verticală, 15.1.

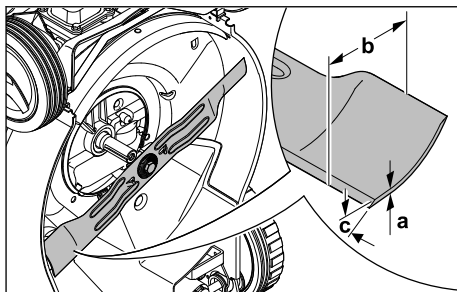

- ▶ Măsurăți următoarele:
 - Grosimea cuțitului a
 - Lățimea b
 - Unghiul de ascuțire c
- ▶ Dacă grosimea minimă sau lățimea minimă au scăzut sub limita admisă: Înlocuiți cuțitul, 19.2.
- ▶ Dacă unghiul de ascuțire nu a fost respectat: Ascuțiți cuțitul, 19.2.
- ▶ Dacă apar neclarități: apelați la un distribuitor autorizat STIHL.

10.2 Verificarea elementelor de operare

Maneta de cuplare a sistemului de tundere și maneta sistemului de acționare pentru deplasare

- ▶ Opriți motorul.
- ▶ Trageți complet maneta de cuplare a sistemului de tundere și maneta sistemului de acționare pentru deplasare în sensul ghidonului și eliberați-le din nou.
- ▶ Dacă maneta de cuplare a sistemului de tundere sau maneta sistemului de acționare pentru deplasare merg greu sau nu revin elastic în poziția inițială: Nu utilizați mașina de tuns iarba și luați legătura cu un distribuitor autorizat STIHL.
- ▶ Maneta de cuplare a sistemului de tundere sau maneta sistemului de acționare pentru deplasare sunt defecte.

11 Lucrul cu mașina de tuns iarbă

11.1 Ținerea și conducerea mașinii de tuns iarbă

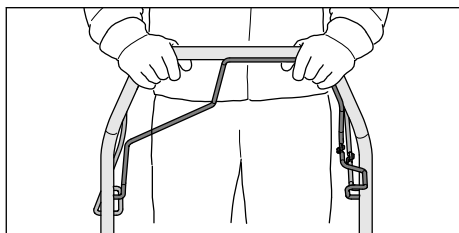

- ▶ Țineți bine ghidonul cu ambele mâini, astfel încât degetul mare să înconjoare ghidonul.

11.2 Reglarea înălțimii de tăiere

Se pot regla 7 înălțimi de tăiere:

- 30 mm = poziția 1
- 40 mm = poziția 2
- 50 mm = poziția 3
- 55 mm = poziția 4
- 65 mm = poziția 5
- 70 mm = poziția 6
- 80 mm = poziția 7

Pozițiile sunt indicate pe mașina de tuns iarbă.

Reglarea înălțimii de tăiere

- ▶ Opriți motorul.
Cuțitul trebuie să nu se mai rotească.
- ▶ Poziționați mașina de tuns iarbă pe o suprafață plană.

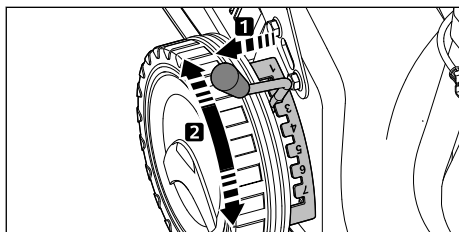

- ▶ Se scoate din degajare maneta (1) și se așază în poziția dorită.

11.3 Cuplarea și decuplarea sistemului de acționare pentru deplasare

11.3.1 Pornirea sistemului de acționare pentru deplasare

- ▶ Poziționați mașina de tuns iarbă pe o suprafață plană.

- ▶ Porniți motorul.

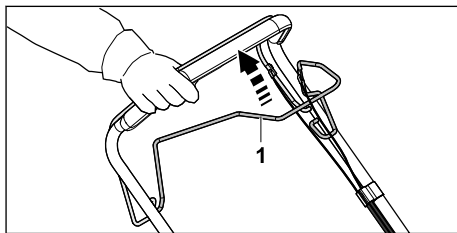

- ▶ Trageți complet maneta de cuplare pentru sistemul de acționare (1) pentru deplasare în sensul ghidonului și prineți-o în așa fel, încât degetul mare să înconjoare ghidonul. Mașina de tuns iarbă se pune în mișcare.

11.3.2 Oprirea sistemului de acționare pentru deplasare

- ▶ Eliberați maneta de cuplare a sistemului de acționare pentru deplasare.
- ▶ Așteptați până când mașina de tuns iarbă se oprește.

11.4 Tunderea



- ▶ Dacă lucrați cu sistemul de acționare pentru deplasare cuplat permanent: Deplasați mașina de tuns iarbă înainte, în mod controlat.
- ▶ Dacă lucrați cu sistemul de acționare pentru deplasare decuplat: Împingeți mașina de tuns iarbă cu viteză mică înainte, în mod controlat.

11.5 Golirea coșului de colectare a ierbii

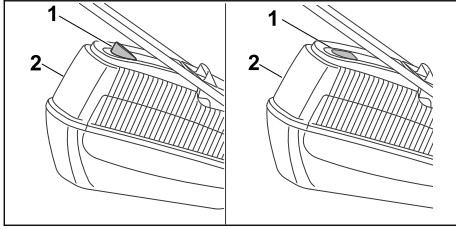

Curentul de aer produs de cuțit ridică indicatorul pentru nivelul de umplere (1). În cazul în care coșul de colectare iarbă este umplut, curentul de aer se oprește. În cazul în care curentul de aer este redus, indicatorul pentru nivelul de umplere (1) revine în poziția de repaus. Aceasta este o indicație pentru golirea coșului de colectare a ierbii (2).

Funcționarea corespunzătoare a indicatorului pentru nivelul de umplere (1) este asigurată numai în cazul unui curent optim de aer. Factorii externi, cum ar fi iarba udă, deasă sau înaltă, treptele joase de tăiere, acumularea murdăriei sau altele similare pot afecta curentul de aer și funcționarea indicatorului pentru nivelul de umplere (1).

- ▶ În cazul în care indicatorul pentru nivelul de umplere (1) cade înapoi în poziția de repaus: Golirea coșului de colectare a ierbii (2).
- ▶ Opriiți motorul.
- ▶ Se desprinde coșul de colectare a ierbii (2).

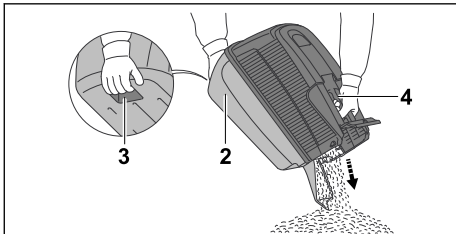

- ▶ Se ține coșul de colectare a ierbii (2) de mânerul (4) și cu a doua mână de mânerul spate (3).
- ▶ Golirea coșului de colectare a ierbii (2).
- ▶ Se prinde la loc coșul de colectare iarbă (2).

12 După lucru

12.1 După terminarea lucrului

- ▶ Opriiți motorul.
- ▶ Dacă mașina de tuns iarba este udă: Se lasă să se usuce mașina de tuns iarba.

- ▶ Curățați mașina de tuns iarba.

13 Transportarea

13.1 Transportul mașinii de tuns iarba

- ▶ Oprirea motorului.
Cuțitul trebuie să nu se mai rotească.
- ▶ Scoateți fișa de bujie.

Împingerea mașinii de tuns iarba

- ▶ Împingeți mașina de tuns iarba cu viteză mică înainte, în mod controlat.

Cărarea mașinii de tuns iarba

- ▶ Purtați mănuși de lucru din material rezistent.
- ▶ Desprindeți coșul de colectare iarbă.

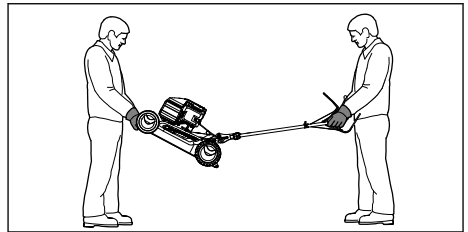

- ▶ Dacă cărați mașina de tuns iarba cu ghidonul răbățut:
 - ▶ Apucați mașina de tuns iarba cu ambele mâini de carcasa față de o persoană, iar o altă persoană trebuie să prindă cu ambele mâini de ghidon.
 - ▶ Mașina de tuns iarba se ridică și se transportă de către două persoane.

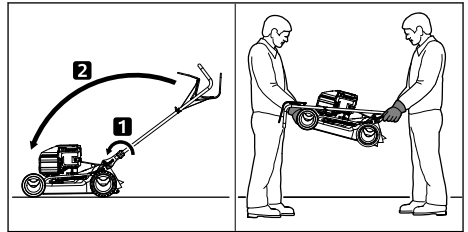

- ▶ Dacă cărați mașina de tuns iarba cu ghidonul strâns:
 - ▶ Strângeți ghidonul.
 - ▶ Apucați mașina de tuns iarba cu ambele mâini de carcasa față de o persoană, iar o altă persoană trebuie să prindă cu ambele mâini de ghidon.
 - ▶ Mașina de tuns iarba se ridică și se transportă de către două persoane.

Transportul mașinii de tuns iarba cu un vehicul

- ▶ Asigurați mașina de tuns iarba în așa fel, încât aceasta să nu se răstoarne și să nu se poată mișca.

14 Stocarea

14.1 Depozitarea mașinii de tuns iarba

- ▶ Opriiți motorul și lăsați-l să se răcească.
- ▶ Scoateți fișa de bujie.
- ▶ Mașina de tuns iarba trebuie păstrată cu îndeplinirea următoarelor condiții:
 - Mașina de tuns iarba nu se află în locuri accesibile copiilor.
 - Mașina de tuns iarba este curată și uscată.
 - Mașina de tuns iarba nu se poate răsturna.
 - Mașina de tuns iarba nu se poate deplasa accidental pe roți.

Dacă mașina de tuns iarba va fi depozitată timp de peste 3 luni:

- ▶ Goliți rezervorul de carburant.
- ▶ Dispuneți curățarea rezervorului de carburant de către un distribuitor autorizat STIHL.
- ▶ Efectuați schimbul de ulei de motor așa cum este indicat în instrucțiunile de utilizare a motorului.
- ▶ Deșurubați bujia.



AVERTISMENT

- Dacă este scoasă fișa de bujie și se trage mânerul demaror, se pot produce scânteii în exterior. În medii ambiante ușor inflamabile sau cu pericol de explozie, scânteile pot declanșa incendii și explozii. Persoanele pot fi rănite grav sau pot deceda și pot să apară daune materiale.
 - ▶ Fișa de bujie se va ține la distanță de orificiul bujiei.
- ▶ Trageți de mai multe ori de mânerul demaror și lăsați-l să revină în poziția inițială.
- ▶ Înșurubați și strângeți ferm bujiile.

15 Curățare

15.1 Ridicarea în poziție verticală a mașinii de tuns iarba

- ▶ Goliți rezervorul de carburant. Motorul se oprește.
- ▶ Poziționați mașina de tuns iarba pe o suprafață plană.
- ▶ Desprindeți coșul de colectare iarbă.
- ▶ Aduceți reglajul înălțimii de tăiere în poziția 1,  11.2.

- ▶ Desprindeți mânerul demaror din ghidajul de cablu.

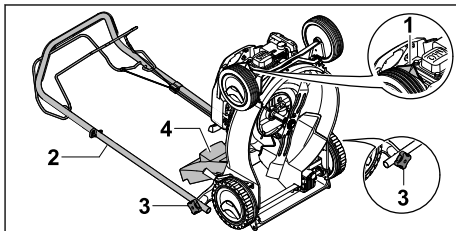

- ▶ Scoateți fișa de bujie (1).
- ▶ Țineți ferm ghidonul (2) și slăbiți rozetele (3).
- ▶ Culcați ghidonul (2) spre spate.
- ▶ Deschideți și mențineți clapeta de evacuare (4) deschisă.
- ▶ Rabateți mașina de tuns iarba spre spate.

15.2 Curățarea mașinii de tuns iarba

- ▶ Opriiți motorul.
- ▶ Lăsați mașina de tuns iarba să se răcească.
- ▶ Scoateți fișa de bujie.
- ▶ Curățați mașina de tuns iarba cu o lavetă umedă.
- ▶ Curățați fanțele de aerisire cu o pensulă.
- ▶ Așezați mașina de tuns iarba în poziție verticală.
- ▶ Curățați zona din jurul cuțitului și cuțitul cu un băț, cu o perie moale sau cu o lavetă umedă.
- ▶ Introduceți fișa de bujie.

INDICAȚIE

- Curățarea cu un aparat de curățare de înaltă presiune sau cu jeturi de apă poate deteriora aparatul.
 - ▶ Nu curățați aparatul cu un aparat de curățare de înaltă presiune sau cu jeturi de apă.

16 Întreținere

16.1 Intervale de întreținere

Intervalele de întreținere depind de condițiile de mediu și de condițiile de lucru. STIHL recomandă următoarele intervale de întreținere:

Motor

- ▶ Întrețineți motorul așa cum este indicat în instrucțiunile de utilizare a motorului.

Mașina de tuns iarba

- ▶ Verificați anual mașina de tuns iarba de către un distribuitor autorizat STIHL.

16.2 Demontarea și montarea cuțitului

16.2.1 Demontarea cuțitului

- ▶ Oprirea motorului.
- ▶ Scoateți fișa de bujie.
- ▶ Ridicați mașina de tuns iarba în picioare.

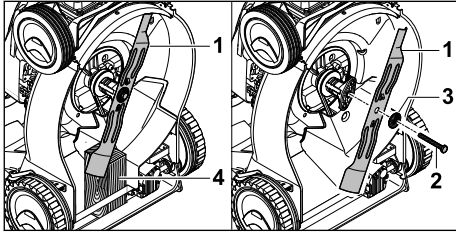

- ▶ Blocați cuțitul (1) cu o bucată de lemn (4).
 - ▶ Deșurubați șurubul (2) și scoateți-l împreună cu șaiba (3).
 - ▶ Scoateți cuțitul (1).
 - ▶ Eliminați șurubul (2) și șaiba (3) la deșeuuri.
- Pentru montarea cuțitului (1) folosiți un șurub nou și o șaibă nouă.

16.2.2 Montarea cuțitului

- ▶ Oprirea motorului.
- ▶ Scoateți fișa de bujie.
- ▶ Ridicați mașina de tuns iarba în picioare.

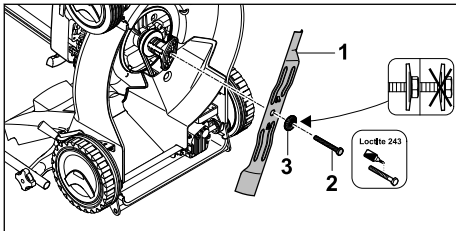

- ▶ Așezați noua șaibă (3) pe șurubul nou (2).
- ▶ Aplicați Loctite 243 pe filetul șurubului (2), ca asigurare împotriva deșurubării.
- ▶ Așezați cuțitul (1) în așa fel, încât ridicăturile de pe suprafața de așezare să intre în degajările de pe cuțit (1).
- ▶ Înșurubați șurubul (2) împreună cu șaiba (3).

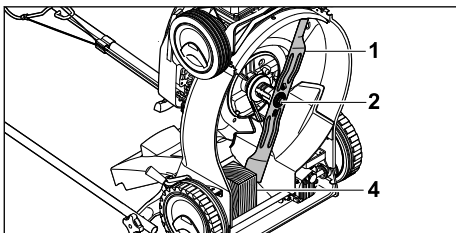

- ▶ Blocați cuțitul (1) cu o bucată de lemn (4).
- ▶ Strângeți șurubul (2) cu un cuplu de 65 Nm.

16.3 Ascuțirea și echilibrarea cuțitului

Ascuțirea și echilibrarea corectă a cuțitului necesită multă experiență.

STIHL recomandă să se apeleze la un distribuitor autorizat STIHL pentru ascuțirea și echilibrarea cuțitului.



AVERTISMENT

- Muchiile tăietoare ale cuțitului sunt ascuțite. Utilizatorul se poate tăia.
 - ▶ Purtați mănuși de protecție din material rezistent.

- ▶ Oprirea motorului.
- ▶ Scoateți fișa de bujie.
- ▶ Se ridică în picioare mașina de tuns iarba.
- ▶ Se demontează cuțitul.
- ▶ Se ascute cuțitul. La această operație trebuie respectate unghiurile de ascuțire iar cuțitul trebuie lăsat să se răcească, 19.2. Cuțitul nu trebuie să devină albastru în timpul ascuțirii.
- ▶ Se montează cuțitul.
- ▶ Dacă apar neclarități: apelați la un distribuitor autorizat STIHL.

17 Reparaire

17.1 Repararea mașinii de tuns iarba

Utilizatorul nu-și poate repara singur mașina de tuns iarba și cuțitul.

- ▶ Dacă mașina de tuns iarba sau cuțitul sunt deteriorate: Nu utilizați mașina de tuns iarba sau cuțitul și luați legătura cu un distribuitor autorizat STIHL.
- ▶ Dacă plăcuțele cu instrucțiuni sunt ilizibile sau deteriorate: Se solicită înlocuirea plăcuțelor cu instrucțiuni de către un distribuitor autorizat STIHL.

18 Depanare

18.1 Remedierea defecțiunilor mașinii de tuns iarba

Defecțiune	Cauză	Remediu
Motorul nu poate fi pornit.	Maneta de cuplare a mecanismului de tundere nu este apăsată.	► Porniți motorul așa cum este descris în aceste instrucțiuni de utilizare.
	Rezervorul de carburant este gol.	► Alimentați mașina de tuns iarba cu carburant.
	Conducta de carburant este înfundată.	► Apelați la un distribuitor autorizat STIHL.
	În rezervor se află carburant nepotrivit, contaminat sau învechit.	► Utilizați benzină de marcă fără plumb, proaspătă.
	Filtrul de aer este murdar.	► Curățați sau înlocuiți filtrul de aer așa cum este descris în instrucțiunile de utilizare a motorului.
	Fișa de bujie este desprinsă de la bujie sau cablul de aprindere nu este fixat bine la fișă.	► Introduceți fișa de bujie. ► Verificați conexiunea dintre cablul de aprindere și fișă.
	Bujia este ancrasată, deteriorată sau distanța dintre electrozi este incorectă.	► Curățați sau înlocuiți bujia. ► Reglați distanța dintre electrozi.
	Cuțitul întâmpină rezistență prea mare.	► Reglați o înălțime de tăiere mai mare. ► Porniți motorul într-o iarbă mai mică.
Motorul pornește greu sau puterea motorului scade.	Carcasa mașinii de tuns iarba este înfundată.	Curățați mașina de tuns iarba.
	Înălțimea de tăiere este reglată prea jos sau viteza de înaintare este prea mare.	Adaptați înălțimea de tăiere sau tundeți la o viteză mai mică.
	Există apă în rezervorul de carburant și în carburator sau carburatorul este colmatat.	Goliți rezervorul de carburant, curățați conducta de carburant și carburatorul.
	Rezervorul de carburant este murdar.	Apelați la un distribuitor autorizat STIHL.
	Filtrul de aer este murdar.	Curățați sau înlocuiți filtrul de aer așa cum este descris în instrucțiunile de utilizare a motorului.
Motorul devine foarte fierbinte.	Bujia este ancrasată.	Curățați sau înlocuiți bujia.
	Nivelul de ulei de motor este prea mic.	Completați cu ulei de motor sau înlocuiți uleiul așa cum este descris în instrucțiunile de utilizare a motorului.
	Aripioarele de răcire sunt murdare.	Curățați mașina de tuns iarba.
Mașina de tuns iarba vibrează puternic.	Cuțitul este deteriorat.	Înlocuiți cuțitul.
	Cuțitul este montat incorect.	Montați cuțitul.
Iarba nu este tăiată uniform.	Cuțitul este tocit sau uzat.	Ascuțiți sau înlocuiți cuțitul.

19 Date tehnice

19.1 Mașină de tuns iarba STIHL RM 248.2 T, RM 253.2 T

- Tip motor:
 - RM 248.2 T: STIHL EVC 200
 - RM 253.2 T: STIHL EVC 200
- Cilindree:
 - RM 248.2 T: 139 cm³
 - RM 253.2 T: 139 cm³
- Putere:
 - RM 248.2 T: 2,1 kW (2,8 CP) la 2.800 rot/min
 - RM 253.2 T: 2,1 kW (2,8 CP) la 2.800 rot/min
- Turația:
 - RM 248.2 T: 2.800 rot/min
 - RM 253.2 T: 2.800 rot/min
- Capacitate maximă a rezervorului de carburant: 900 cm³ (0,9 l)
- Greutate:
 - RM 248.2 T: 28 kg
 - RM 253.2 T: 29 kg
- Capacitatea maximă a coșului de colectare iarbă: 55 l
- Lățimea de tăiere:
 - RM 248.2 T: 46 cm
 - RM 253.2 T: 51 cm

19.2 Cuțitul

- Grosimea minimă a: 2,0 mm
- Lățimea minimă b: 55 mm
- Unghiul de ascuțire c: 30°

19.3 Niveluri de zgomot și niveluri de vibrații

RM 248.2 T

Valoarea K pentru nivelul de presiune acustică este de 2 dB(A). Valoarea K pentru nivelul de putere acustică garantat este de 1,2 dB(A). Valoarea K pentru nivelul de vibrații este de 1,40 m/s².

- Nivel de presiune acustică L_{pA} măsurat conform normei EN ISO 5395-2: 80 dB(A)
- Nivel de putere acustică L_{WAAd} măsurat conform normei 2000/14/EC / S.I. 2001/1701: 94 dB(A)
- Nivelul de vibrații a_{hv} măsurat conform normei EN ISO 5395-2, ghidon: 2,80 m/s²

RM 253.2 T

Valoarea K pentru nivelul de presiune acustică este de 2 dB(A). Valoarea K pentru nivelul de putere acustică garantat este de 1,4 dB(A).

Valoarea K pentru nivelul de vibrații este de 2,2 m/s².

- Nivel de presiune acustică L_{pA} măsurat conform normei EN ISO 5395-2: 84 dB(A)
- Nivel de putere acustică L_{WAAd} măsurat conform normei 2000/14/EC / S.I. 2001/1701: 97 dB(A)
- Nivelul de vibrații a_{hv} măsurat conform normei EN ISO 5395-2, ghidon: 5,50 m/s²

Informațiile privind respectarea cerințelor din Directiva 2002/44/EC și S.I. 2005/1093 pentru angajatori cu privire la vibrații sunt indicate la adresa www.stihl.com/vib.

19.4 REACH

REACH este Regulamentul european referitor la înregistrarea, evaluarea și autorizarea substanțelor chimice.

Informații referitoare la conformarea Regulamentului REACH sunt date la www.stihl.com/reach.

20 Piese de schimb și accesorii

20.1 Piese de schimb și accesorii

STIHL Aceste simboluri identifică piesele de schimb originale STIHL și accesorii originale STIHL.

STIHL recomandă folosirea pieselor de schimb originale STIHL și a accesoriilor originale STIHL.

Piesele de schimb și accesoriiile altor producători nu pot fi evaluate de STIHL referitor la fiabilitate, siguranță și potrivire în pofida monitorizării continue a pieței, iar STIHL nu poate recomanda utilizarea acestora.

Piesele de schimb și accesoriiile originale STIHL se pot procura de la un distribuitor STIHL.

20.2 Piese de schimb importante

Firma STIHL exclude orice responsabilitate pentru daunele materiale și vătămările de persoane ce apar în urma folosirii de componente sau piese de schimb neomologate.

- Cuțit RM 248 T: 6350 702 0103
- Cuțit RM 253 T: 6371 702 0102
- Șurub cuțit: 9008 319 9028
- Șaibă: 0000 702 6600

21 Eliminare

21.1 Evacuarea la deșeuri a mașinii de tuns iarba

Informațiile privind eliminarea la deșeuri sunt disponibile de la administrația locală sau de la un distribuitor specializat STIHL.

Eliminarea necorespunzătoare la deșeuri poate fi dăunătoare sănătății și poate polua mediul.

- ▶ Trimiteti produsele STIHL, inclusiv ambalajele, la un punct de colectare adecvat pentru reciclare în conformitate cu reglementările locale.
- ▶ Nu eliminați produsul la deșeuri împreună cu deșeurile casnice.

22 Declarație de conformitate EU

22.1 Mașină de tuns iarba STIHL RM 248.2 T, RM 253.2 T

STIHL Tirol GmbH
Hans Peter Stihl-Straße 5
6336 Langkampfen

Austria

declară pe propria răspundere că

- Tipul constructiv: Mașina de tuns iarba
- Marca de fabricație: STIHL
- Tip: RM 248.2 T, 253.2 T
- Lățimea de tăiere:
 - RM 248.2 T: 46 cm
 - RM 253.2 T: 51 cm
- Identificare serie:
 - RM 248.2 T: 6350
 - RM 253.2 T: 6371

corespunde dispozițiilor relevante ale Directivelor 2000/14/EC, 2006/42/EC, 2014/30/EU și 2011/65/EU și a fost dezvoltată și fabricată în conformitate cu versiunile următoarelor standarde valabile la data producției: EN ISO 5395-1, EN ISO 5395-2 și EN ISO 14982.

Organism notificat implicat:
TÜV Rheinland LGA Products GmbH
Tillystraße 2
Nürnberg, 90431, DE

Pentru determinarea nivelului de putere acustică măsurat și maxim, s-a procedat conform Directivei 2000/14/EC, anexa VIII.

- Nivel de putere acustică măsurat RM 248.2 T: 93,2 dB(A)
- Nivel maxim de putere acustică RM 248.2 T: 94 dB(A)

- Nivel de putere acustică măsurat RM 253.2 T: 96,0 dB(A)
- Nivel maxim de putere acustică RM 253.2 T: 97 dB(A)

Documentele tehnice sunt păstrate la STIHL Tirol GmbH.

Anul de fabricație și numărul de serie (Nr. serie) sunt indicate pe mașina de tuns iarba.

Langkampfen, 02.07.2021

STIHL Tirol GmbH

reprezentat de 

Matthias Fleischer, Director al departamentului Cercetare și Dezvoltare

reprezentat de 

Sven Zimmermann, Șef departament principal calitate

23 Declarația de conformitate UKCA

23.1 Mașină de tuns iarba STIHL RM 248.2 T, RM 253.2 T

STIHL Tirol GmbH
Hans Peter Stihl-Straße 5
6336 Langkampfen

Austria

declară pe propria răspundere că

- Tipul constructiv: Mașina de tuns iarba
- Marca de fabricație: STIHL
- Tip: RM 248.2 T, 253.2 T
- Lățimea de tăiere:
 - RM 248.2 T: 46 cm
 - RM 253.2 T: 51 cm
- Identificare serie:
 - RM 248.2 T: 6350
 - RM 253.2 T: 6371

corespund prevederilor aplicabile ale normelor din Marea Britanie: „Noise Emission in the Environment by Equipment for use Outdoors Regulations 2001, Supply of Machinery (Safety) Regulations 2008, Electromagnetic Compatibility Regulations 2016” și „The Restriction of the Use of Certain Hazardous Substances in Electronic Equipment Regulations 2012” precum și că au fost proiectate și fabricate conform versiunilor

valabile la data producției al următoarelor norme:
EN ISO 5395-1, EN ISO 5395-2, EN ISO 14982.

Organism notificat implicat:

TUV Rheinland UK LTD

1011 Stratford Road

Solihull, B90 4BN

Pentru determinarea nivelului de putere acustică măsurat și maxim, s-a procedat conform Normei Marii Britanii „Noise Emission in the Environment by Equipment for use Outdoors Regulations 2001, Schedule 11”.

– Nivel de putere acustică măsurat RM 248.2 T:
93,2 dB(A)

– Nivel maxim de putere acustică RM 248.2 T:
94 dB(A)

– Nivel de putere acustică măsurat RM 253.2 T:
96 dB(A)

– Nivel maxim de putere acustică RM 253.2 T:
97 dB(A)

Documentele tehnice sunt păstrate la STIHL
Tirol GmbH.

Anul de fabricație și numărul de serie (Nr. serie)
sunt indicate pe mașina de tuns iarba.

Langkampfen, 01.07.2022

STIHL Tirol GmbH

reprezentat de 

Matthias Fleischer, Director al departamentului
Cercetare și Dezvoltare

reprezentat de 

Sven Zimmermann, Director al departamentului
Calitate

Sadržaj

1	Predgovor.....	427
2	Informacije uz ovo uputstvo za upotrebu	427
3	Pregled.....	428
4	Sigurnosne napomene.....	429
5	Priprema kosačice za rad.....	434
6	Sastavljanje kosačice.....	434
7	Punjenje kosačice.....	435
8	Podšavanje kosačice za korisnika.....	436
9	Startovanje i gašenje motora.....	436
10	Provera kosačice.....	437
11	Rad sa kosačicom.....	437

12	Posle rada.....	438
13	Transportovanje.....	438
14	Čuvanje.....	439
15	Čišćenje.....	439
16	Održavanje.....	440
17	Popravljanje.....	441
18	Otklanjanje smetnji.....	441
19	Tehnički podaci.....	442
20	Rezervni delovi i pribor.....	442
21	Zbrinjavanje.....	442
22	EU izjava o usaglašenosti.....	443
23	UKCA Izjava proizvođača o usaglašenosti	443

1 Predgovor

Dragi korisniče,

raduje nas što ste se odlučili za STIHL. Naši proizvodi su koncipirani i izrađeni vrhunskim kvalitetom prema potrebama naših korisnika. Tako nastaju proizvodi visoke pouzdanosti takođe i pri ekstremnim opterećenjima.

STIHL garantuje vrhunski kvalitet takođe i prilikom servisiranja. Naša specijalizovana trgovinska mreža nudi stručne savete i uputstva, kao i obimnu tehničku podršku.

STIHL se izričito zalaže za održiv i odgovoran odnos prema prirodi. Ovo uputstvo za upotrebu ima za svrhu da Vam pomogne u korišćenju proizvoda STIHL na siguran i ekološki način u toku dugog radnog veka.

Hvala Vam na poverenju; želimo Vam puno zadovoljstva uz Vaš proizvod STIHL.



Dr. Nikolas Stihl

VAŽNO! PRE UPOTREBE PROČITATI I SAČUVATI ZA KASNIJU UPOTREBU.

2 Informacije uz ovo uputstvo za upotrebu

2.1 Važeći dokumenti

Ovo uputstvo za upotrebu je prevod originalnog uputstva za upotrebu proizvođača u skladu sa EC direktivom 2006/42/EC.

Primenjuju se lokalni bezbednosni propisi.

- ▶ Osim ovog uputstva za upotrebu, pročitajte sa razumevanjem i sačuvajte sledeće dokumente:
 - Uputstvo za upotrebu motora STIHL EVC 200.3

2.2 Oznake upozorenja u tekstu

! OPASNOST

- Napomena ukazuje na opasnosti koje dovode do teških povreda ili smrti.
 - ▶ Navedene mere mogu da spreče teške povrede ili smrt.

! UPOZORENJE

- Napomena ukazuje na opasnosti koje **moгу** dovesti do teških povreda ili smrti.
 - ▶ Navedene mere mogu da spreče teške povrede ili smrt.

UPUTSTVO

- Napomena ukazuje na opasnosti koje mogu dovesti do materijalnih šteta.
 - ▶ Navedene mere mogu da spreče materijalne štete.

2.3 Simboli u tekstu



Ovaj simbol ukazuje na poglavlje u ovom uputstvu za upotrebu.

3 Pregled

3.1 kosačica

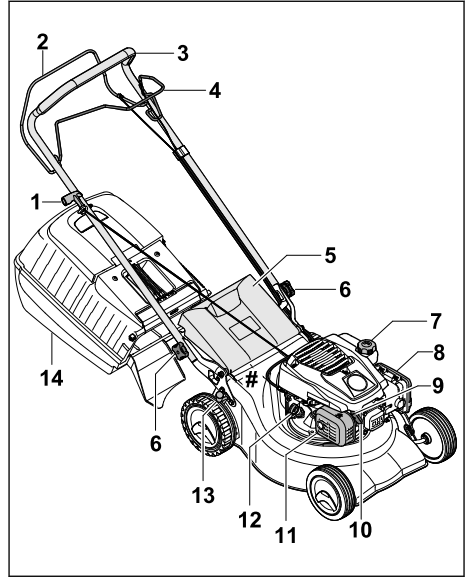

1 Ručka startera

Ručka startera služi za pokretanje motora.

2 Drška za pokretanje košenja

Drška za pokretanje košenja služi za pokretanje i isključivanje motora.

3 Upravljač

Upravljač služi za držanje i transport kosačice i upravljanje njome.

4 Drška za pokretanje voznog pogona

Drška za pokretanje voznog pogona uključuje i isključuje vozni pogon.

5 Poklopac za pražnjenje

Poklopac za pražnjenje zatvara kanal za izbacivanje trave.

6 Navrtka sa ručkom u obliku zvezde

Navrtka sa ručkom u obliku zvezde čvrsto povezuje upravljač sa kosačicom.

7 Zatvarač rezervoara za gorivo

Zatvarač rezervoara za gorivo zatvara otvor za punjenje benzina.

8 Poklopac filtera

Poklopac filtera prekriva filter za vazduh.

9 Svećica

Svećica pali mešavinu vazduha i goriva u motoru.

10 Utikač za svećice

Utikač za svećice povezuje kabl za paljenje sa svećicom.

11 Prigušivač zvuka

Prigušivač zvuka smanjuje zvučnu emisiju kosačice.

12 Zatvarač rezervoara za motorno ulje

Zatvarač rezervoara za motorno ulje zatvara otvor za punjenje motornog ulja.

13 Poluga

Poluga služi za podešavanje visine košenja.

14 Korpa za travu

Korpa za travu hvata pokošenu travu.

Pločica sa podacima o uređaju i brojem mašine**3.2 Simboli**

Ovi simboli mogu da se nađu na kosačici i imaju sledeća značenja:



Garantovani nivo zvučne snage prema direktivi 2000/14/EC izražen u dB(A) kako bi zvučna emisija proizvoda bila uporediva.



Ovaj simbol predstavlja zatvarač rezervoara za gorivo.



Ovaj simbol predstavlja zatvarač rezervoara za motorno ulje.



Pokrenite / isključite motor.



Uključite vozni pogon.

4 Sigurnosne napomene**4.1 Znaci upozorenja**

Znaci upozorenja na kosačici imaju sledeća značenja:



Pridržavajte se bezbednosnih napomena i predloženih mera.



Pročitajte uputstvo za upotrebu sa razumevanjem i sačuvajte ga.



Pridržavajte se bezbednosnih napomena u vezi sa razletanjem predmeta, kao i predloženih mera.



Nemojte da dodirujete nož koji se okreće.



Izvadite utikač za svećice prilikom transporta, čuvanja, održavanja ili popravke.



Pridržavajte se bezbednog rastojanja.

4.2 Namenska upotreba

Kosačica STIHL RM 248 T ili RM 253 T služi za košenje trave.

▲ UPOZORENJE

- Ukoliko se kosačica ne koristi namenski, može da dođe do ozbiljnih povreda, smrtnog ishoda i do materijalne štete.
 - ▶ Kosačicu upotrebljavajte na način opisan u ovom uputstvu za upotrebu ili u uputstvu za upotrebu motora.

4.3 Zahtevi za korisnika**▲ UPOZORENJE**

- Neobučeni korisnici ne mogu da prepoznaju i procene opasnost od kosačice. Korisnik i druge osobe mogu da budu ozbiljno povređene ili usmrćene.
 - ▶ Pročitajte uputstvo za upotrebu sa razumevanjem i sačuvajte ga.
- ▶ Ako kosačicu ustupate nekoj drugoj osobi:
 - Predajte i uputstvo za upotrebu kosačice i motora.
- ▶ Proverite da li korisnik ispunjava sledeće uslove:
 - Korisnik je odmoran.
 - Korisnik je fizički, senzorno i mentalno sposoban da rukuje kosačicom i da radi sa njim. Ukoliko je korisnik sa ograničenim fizičkim, senzornim i mentalnim sposobnostima ipak sposoban za rukovanje uređajem, on sme da radi sa njim, ali isključivo pod nadzorom ili prema uputstvima odgovornog lica.
 - Korisnik može da prepozna i proceni opasnost od kosačice.
 - Korisnik je svestan da je odgovoran za nezgode i pričinjenu štetu.
 - Korisnik je punoletan ili je stručno osposobljen u skladu sa nacionalnim propisima i pod odgovarajućim nadzorom.

- Korisnik je dobio odgovarajuće instrukcije od strane ovlašćenog STIHL distributera ili stručne osobe, pre početka rada sa kosačicom.
 - Korisnik nije pod uticajem alkohola, lekova ili droga.
- ▶ Ako ste u nedoumici: Obratite se ovlašćenom STIHL distributeru.

4.4 Odeća i oprema

▲ UPOZORENJE

- Tokom rada uređaja predmeti mogu da budu katapultirani u vazduh velikom brzinom. Korisnik može da se povredi.
 - ▶ Nosite duge pantalone od izdržljivog materijala.
- Tokom rada nastaje buka. Buka može da ošteti sluh.
 - ▶ Nosite zaštitu sluha.
- U toku rada može da se podigne prašina. Udahnuta prašina može da ošteti zdravlje i izazove alergijske reakcije.
 - ▶ Ako se podigne prašina: Nosite masku za zaštitu od prašine.
- Neodgovarajuća odeća može da se zakači za drvo, žbunje i kosačicu. Korisnici bez odgovarajuće odeće mogu ozbiljno da se povrede.
 - ▶ Nosite usku odeću.
 - ▶ Odložite šalove i nakit.
- Tokom čišćenja, održavanja ili transporta uređaja korisnik može da dođe u dodir sa nožem. Korisnik može da se povredi.
 - ▶ Nosite zaštitne rukavice od izdržljivog materijala.
 - ▶ Nosite čvrstu, zatvorenu obuću sa hrapavim donom.
- Ukoliko nosi neprikladnu obuću, korisnik može da se oklizne. Korisnik može da se povredi.
- Tokom oštrenja noževa, čestice materijala mogu da budu odbačene. Korisnik može da se povredi.
 - ▶ Nosite zaštitne naočare koje dobro prijanjaju. Odgovarajuće zaštitne naočare su sve one koje su testirane u skladu sa standardom EN 166 ili sa nacionalnim propisima i odgovarajuće su označene u prodavnicama.
 - ▶ Nosite zaštitne rukavice od izdržljivog materijala.

4.5 Radna oblast i okruženje

▲ UPOZORENJE

- Osobe koje ne učestvuju u radu, deca i životinje ne mogu da prepoznaju i procene opas-

nost od kosačice i katapultiranih predmeta. Osobe koje ne učestvuju u radu, deca i životinje mogu ozbiljno da se povrede, a može doći i do materijalne štete.



- ▶ Osobe koje ne učestvuju u radu, decu i životinje udaljite iz radne oblasti.
- ▶ Držite rastojanje u odnosu na predmete.
- ▶ Ne ostavljajte kosačicu bez nadzora.
- ▶ Pobrinite se za to da deca ne mogu da se igraju sa kosačicom.
- Ako motor radi, vreli izduvni gasovi izlaze iz prigušivača zvuka. Vrela izduvna gasova mogu da zapale zapaljive materijale i da izazovu požare.
 - ▶ Mlaz izduvnog gasa držite na udaljenosti od zapaljivih materijala.

4.6 Stanje za bezbednu upotrebu

4.6.1 Kosačica

Kosačica se nalazi u bezbednom stanju ako su ispunjeni sledeći uslovi:

- Kosačica nije oštećena.
- Benzin ne curi iz kosačice.
- Zatvarač rezervoara za gorivo je zatvoren.
- Motorno ulje ne curi iz kosačice.
- Zatvarač rezervoara za motorno ulje je zatvoren.
- Kosačica je čista.
- Komande funkcionišu i nisu izmenjene.
- Ako se prilikom košenja pokošena trava skuplja u korpi za travu: Korpa za travu je ispravno postavljena.
- Ako se prilikom košenja pokošena trava izbacuje nazad: Korpa za travu je postavljena i poklopac za pražnjenje je zatvoren.
- Nož je pravilno montiran.
- Ugrađen je originalni STIHL dodatni pribor za ovu kosačicu.
- Dodatni pribor je pravilno montiran.
- Mehanizmi opterećeni oprugom nisu oštećeni i funkcionišu.
- Prilikom otpuštanja pogonske drške za košenje, motor se isključuje.



▲ UPOZORENJE

- U nebezbednom stanju komponente više ne mogu ispravno da funkcionišu, bezbednosni uređaji su van funkcije i može doći do curenja goriva. Može doći do ozbiljnih povreda ili smrt-nog ishoda.
 - ▶ Radite isključivo sa neoštećenom kosačicom.

- ▶ Ako benzin curi iz kosačice: Nemojte da koristite kosačicu i potražite pomoć ovlašćenog STIHL distributera.
- ▶ Zatvorite zatvarač rezervoara za gorivo.
- ▶ Ako motorno ulje curi iz kosačice: Nemojte da koristite kosačicu i potražite pomoć ovlašćenog STIHL distributera.
- ▶ Zatvorite zatvarač za motorno ulje.
- ▶ Ako je kosačica prljava: Očistite kosačicu.
- ▶ Ne vršite izmene na kosačici i njenim bezbednosnim sistemima.
- ▶ Ne vršite izmene na kosačici koje dovode do promene snage ili broja obrtaja motora.
- ▶ Ako komande ne funkcionišu: Nemojte da koristite kosačicu.
- ▶ Mehanizmi opterećeni oprugom mogu da oslobode nagomilanu energiju.
- ▶ Ako se prilikom košenja pokošena trava skuplja u korpi za travu: Postavite korpu za travu na način opisan u ovom uputstvu za upotrebu.
- ▶ Ugradite originalni STIHL dodatni pribor u kosačicu.
- ▶ Montirajte nož na način opisan u ovom uputstvu za upotrebu.
- ▶ Montirajte dodatni pribor na način opisan u ovom uputstvu za upotrebu ili u uputstvu za upotrebu dodatnog pribora.
- ▶ Nemojte da ubacujete predmete u otvore kosačice.
- ▶ Zamenite istrošene ili oštećene natpise.
- ▶ Ako ste u nedoumici: obratite se ovlašćenom STIHL distributeru.

4.6.2 Nož

Nož je u bezbednom stanju, ukoliko su ispunjeni sledeći uslovi:

- Nož i dodaci su neoštećeni.
- Nož nije deformisan.
- Nož je pravilno montiran.
- Nož je pravilno naoštren.
- Nema strugotina na nožu.
- Nož je pravilno centriran.
- Minimalna debljina i minimalna širina noža nisu potkoračene,  19.2.
- Ugao oštrenja je propisan,  19.2.

UPOZORENJE

- U nebezbednom stanju delovi noža mogu da se odvoje i da budu katapultirani u vazduh. Može doći do ozbiljnih povreda.
 - ▶ Radite sa neoštećenim nožem i neoštećenim dodacima.
 - ▶ Pravilno montirajte nož.
 - ▶ Pravilno naoštrite nož.

- ▶ Ako su minimalna debljina ili minimalna širina noža potkoračene: Zamenite nož.
- ▶ Centriranje noža prepustite ovlašćenom STIHL distributeru.
- ▶ Ako ste u nedoumici: Obratite se ovlašćenom STIHL distributeru.

4.7 Gorivo i točenje

UPOZORENJE

- Gorivo koje se koristi za ovu kosačicu je benzin. Benzin je visoko zapaljiv. Ako benzin dođe u kontakt sa otvorenim plamenom ili vrelim predmetima, benzin može izazvati požare ili eksplozije. Može doći do ozbiljnih povreda ili smrtnog ishoda, a može doći i do materijalne štete.
 - ▶ Zaštitite benzin od toplote i vatre.
 - ▶ Nemojte prosipati benzin.
 - ▶ Ako je prosut benzin: Benzin obrišite krpom i pokušajte da pokrenete motor tek kada su svi delovi kosačice suvi.
 - ▶ Nemojte pušiti.
 - ▶ U blizini vatre nemojte sipati gorivo.
 - ▶ Pre dolivanja benzina isključite motor i sačekajte da se ohladi.
 - ▶ Ako je potrebno pražnjenje rezervoara: Izvršite to na otvorenom.
 - ▶ Motor pokrenite najmanje 3 m od mesta dolivanja benzina.
 - ▶ Nikada nemojte skladištiti u zgradi kosačicu sa benzinom u rezervoaru.
- Udisanje isparenja benzina može dovesti do trovanja ljudi.
 - ▶ Nemojte udisati isparenja benzina.
 - ▶ Točite benzin samo na dobro provetrenom mestu.
- Kosačica se zagreva tokom rada. Benzin se širi i u rezervoaru za gorivo može nastati natpitisak. Ako se otvara zatvarač rezervoara za gorivo, može početi da prska benzin. Benzin koji prska može da se zapali. Korisnik može da bude ozbiljno povređen.
 - ▶ Najpre ostavite kosačicu da se ohladi pa zatim otvorite zatvarač rezervoara za gorivo.
- Odeća, koja dođe u kontakt sa benzinom, lakše je zapaljiva. Može doći do ozbiljnih povreda ili smrtnog ishoda, a može doći i do materijalne štete.
 - ▶ Ako odeća dođe u kontakt sa benzinom: Zamenite odeću.
- Benzin može da ugrozi životnu sredinu.
 - ▶ Nemojte prosipati gorivo.
 - ▶ Odložite benzin u skladu sa propisima i na ekološki prihvatljiv način.

- Ako benzin dođe u dodir sa kožom ili očima, koža i oči se mogu nadražiti.
 - ▶ Sprečite dodir sa benzinom.
 - ▶ Ako je došlo do dodira sa kožom: Isperite pogođena mesta na koži sa dosta vode i sapuna.
 - ▶ Ako je došlo do dodira sa očima: Ispirajte oči najmanje 15 minuta sa dosta vode i potražite lekara.
- Sistem za paljenje kosačice proizvodi varnice. Varnice mogu da izlete i da izazovu požare i eksplozije u lako zapaljivom ili eksplozivnom okruženju. Može doći do ozbiljnih povreda ili smrtnog ishoda, a može doći i do materijalne štete.
 - ▶ Koristite svećice na način opisan u uputstvu za upotrebu motora.
 - ▶ Zavrnite svećice i dobro ih pritegnite.
 - ▶ Čvrsto pritisnite utikač za svećice.
- Ako se u kosačicu sipa benzin koji nije pogodan za motor, kosačica može da se ošteti.
 - ▶ Uvek koristite svež, bezolovni benzin poznate marke.
 - ▶ Obratite pažnju na napomene u uputstvu za upotrebu motora.
- ▶ Planirajte vreme rada tako da izbegnete veća opterećenja tokom dužeg perioda.
- Motor tokom rada ispušta izduvne gasove. Udisanje izduvnih gasova može dovesti do trovanja.
 - ▶ Ne udišite izduvne gasove.
 - ▶ Koristite kosačicu samo na dobro provetrenom mestu.
 - ▶ Ukoliko osetite mučninu, glavobolju, smetnje sa vidom, smetnje sa sluhom ili vrtoglavicu: Prekinite sa radom i zatražite lekarsku pomoć.
- Ako nosi zaštitu sluha dok motor radi, korisnik može samo u ograničenoj meri da čuje i proceni zvuke.
 - ▶ Radite staloženo i promišljeno.
- Kosačica je opremljena sistemom za zaustavljanje motora.
 - ▶ Motor i nož se zaustavljaju u roku od tri sekunde od otpuštanja pogonske drške za košenje.
- Rotirajući nož može da povredi korisnika. Korisnik može ozbiljno da se povredi.
 - ▶ Izvucite utikač za svećice.



4.8 Rad

▲ UPOZORENJE

- Ako ne pokrene motor na odgovarajući način, korisnik može da izgubi kontrolu nad kosačicom. Korisnik može ozbiljno da se povredi.
 - ▶ Pokrenite motor na način opisan u ovom uputstvu za upotrebu.
- U određenim situacijama, korisnik ne može više da se koncentriše na ono što radi. Može da se spotakne, padne i ozbiljno povredi.
 - ▶ Radite staloženo i promišljeno.
 - ▶ Kosite samo kada je vidljivost dobra. Ako su osvetljenje i vidljivost loši, nemojte da radite sa kosačicom.
 - ▶ Sami rukujte kosačicom.
 - ▶ Obratite pažnju na prepreke.
 - ▶ Nemojte da prevrćete kosačicu.
 - ▶ Radite stojeći na tlu i pritom održavajte ravnotežu.
 - ▶ Ako primetite znake umora: Napravite pauzu u radu.
 - ▶ Ako kosite na padini: Kosite poprečno u odnosu na padinu.
 - ▶ Nemojte da radite na padinama sa nagibom većim od 25° (46,6%).
 - ▶ Budite posebno pažljivi dok radite sa kosačicom blizu strmina, ivica terena, jaruga, deponija i nasipa.
- ▶ Nemojte da dodirujete nož koji se okreće.
 - ▶ Ako neki predmet blokira nož: Isključite motor. Tek onda odstranite predmet.
- Ako radite bez voznog pogona, može doći do nehotičnog uključivanja voznog pogona i kosačica može da se pokrene. Može doći do ozbiljnih povreda i materijalne štete.
 - ▶ Dršku za pokretanje voznog pogona aktivirajte samo ako treba da se uključi vozni pogon.
- Ako se kosačica izmeni tokom rada ili se neuobičajeno ponaša, onda možda nije bezbedna za rad. Može doći do ozbiljnih povreda i materijalne štete.
 - ▶ Prekinite sa radom i obratite se ovlašćenom STIHL distributeru.
- Kosačica tokom rada može da izazove vibracije.
 - ▶ Nosite zaštitne rukavice.
 - ▶ Pravite pauze u radu.
 - ▶ Ako se pojave znaci koji ukazuju da nešto nije u redu sa cirkulacijom: Potražite pomoć lekara.
- Pregledajte površinu košenja i obratite pažnju na prepreke. Ako nož tokom rada naiđe na strani predmet, mogao bi velikom brzinom da katapultira u vazduh ceo predmet ili njegove



delove. Može doći do povreda i materijalne štete.



- ▶ Uklonite strane predmete kao što su kamenje, grane, žice, igračke ili druga strana tela iz radne oblasti. Obeležite skrivene predmete koje nije moguće ukloniti.

- Kada se pusti drška za pokretanje košenja, nož nastavlja da se okreće još kratko vreme. Može doći do ozbiljnih povreda.



- ▶ Sačekajte da nož prestane da se okreće.
- ▶ Skinite korpu za travu tek kada nož prestane da se okreće.

- Ako rotirajući nož naiđe na čvrst predmet, može da dođe do varničenja. U lako zapaljivom okruženju varnice mogu da izazovu požar. Može doći do ozbiljnih ili fatalnih povreda, a i do nastanka materijalne štete.
 - ▶ Nemojte da radite u lako zapaljivom okruženju.
- Ako se kosačica ostavi negde pod nagibom, može sama od sebe da se otkotrlja. Može doći do povreda i materijalne štete.
 - ▶ Ostavite kosačicu samo ako je na ravnoj površini, gde ne može da se otkotrlja sama od sebe.
- Ako se zakače predmeti na upravljač, kosačica može da se prevrne zbog dodatne težine. Može doći do povreda i materijalne štete.
 - ▶ Nemojte ništa da kačite na upravljač.

▲ OPASNOST

- Ako radite u blizini vodova pod naponom, nož može da dođe u dodir sa vodovima pod naponom i da ih ošteti. Može doći do ozbiljnih ili fatalnih povreda.
 - ▶ Nemojte da radite u blizini vodova pod naponom.
- Ako radi po nevremenu, korisnika može da udari grom. Može doći do ozbiljnih ili fatalnih povreda.
 - ▶ Ako je nevreme: Nemojte da radite.
- Ako radi po kiši, korisnik može da se oklizne. Može doći do ozbiljnih ili fatalnih povreda.
 - ▶ Ako pada kiša: Nemojte da radite.

4.9 Transport

▲ UPOZORENJE

- U toku transporta kosačica može da se prevrne ili pomera. Može doći do povreda i materijalne štete.
 - ▶ Isključite motor.



- ▶ Sačekajte da nož prestane da se okreće.



- ▶ Izvucite utikač za svećice.

- ▶ Osigurajte kosačicu zateznim trakama, kaiševima ili mrežom na odgovarajućoj utovarnoj površini tako da ne može da se prevrne i pomera.
- Prigušivač zvuka i motor mogu da budu vreli na dodir nakon prestanka rada motora. Korisnik može da se opeče prilikom transporta.
 - ▶ Gurajte kosačicu.
- Kosačica je teška. Ukoliko korisnik sam nosi kosačicu, može da se povredi.
 - ▶ Nosite zaštitne rukavice.
 - ▶ Kosačicu nosite uvek zajedno sa još nekim.
- Tokom transporta, benzin može da iscuri i dovede do prljavštine i oštećenja.
 - ▶ Gurajte kosačicu.
 - ▶ Transportujte uređaj bez benzina.

4.10 Čuvanje

▲ UPOZORENJE

- Deca ne mogu da prepoznaju i procene opasnost od kosačice. Mogu ozbiljno da se povrede.
 - ▶ Isključite motor.
 - ▶ Čuvajte kosačicu van dometa dece.
- Metalne komponente mogu da korodiraju usled vlage. Kosačica može da se ošteti.
 - ▶ Čuvajte kosačicu na čistom i suvom mestu.
- Ako se kosačica ostavi negde pod nagibom, može sama od sebe da se otkotrlja. Može doći do povreda i materijalne štete.
 - ▶ Čuvajte kosačicu isključivo negde na ravnom.

4.11 Čišćenje, održavanje i popravka

▲ UPOZORENJE

- Ako motor radi tokom čišćenja, održavanja ili popravke, može da dođe do ozbiljnih povreda i materijalne štete.
 - ▶ Isključite motor.



- ▶ Sačekajte da nož prestane da se okreće.



▶ Izvucite utikač za svećice.

- Ako motor radi tokom čišćenja, održavanja ili popravke, vozni pogon može slučajno da se uključi. Može doći do ozbiljnih povreda i materijalne štete.
 - ▶ Isključite motor.



▶ Izvucite utikač za svećice.

- Prigušivač zvuka i motor mogu da budu vrela na dodir nakon prestanka rada motora. Korisnik može da se opeče.
 - ▶ Sačekajte da se prigušivač zvuka i motor ohladi.
- Jaka sredstva za čišćenje, pranje vodenim mlazom ili oštri predmeti mogu da oštete kosačicu ili nož. Ukoliko se kosačica ili nož ne čiste pravilno, komponente ne mogu da funkcionišu ispravno, a sigurnosni uređaji mogu da prestanu sa radom. Može doći do ozbiljnih povreda.
 - ▶ Očistite kosačicu i nož na način opisan u ovom uputstvu za upotrebu, **15.2**.
- Ukoliko se kosačica ili nož ne održavaju ili ne popravljaju onako kako je opisano u ovom uputstvu za upotrebu, komponente ne mogu da funkcionišu ispravno, a sigurnosni uređaji mogu da prestanu sa radom. Može doći do ozbiljnih povreda ili smrtnog ishoda.
 - ▶ Zamenite istrošene ili oštećene delove.
 - ▶ Održavajte ili popravljajte kosačicu na način opisan u ovom uputstvu za upotrebu.
 - ▶ Održavajte nož na način opisan u ovom uputstvu za upotrebu.
- Tokom čišćenja, održavanja ili popravke noža, korisnik može da se poseče na oštrim sečivima. Korisnik može da se povredi.
 - ▶ Nosite zaštitne rukavice od izdržljivog materijala.
- Nož može da se zagreje prilikom oštrenja. Korisnik može da se opeče.
 - ▶ Sačekajte da se nož ohladi.
 - ▶ Nosite zaštitne rukavice od izdržljivog materijala.

5 Priprema kosačice za rad

5.1 Priprema kosačice za rad

Svaki put pre početka rada morate da izvršite sledeće korake:

- ▶ Uklonite ambalažu i elemente za osiguranje prilikom transporta.

- ▶ Proverite da li su sledeće komponente u bezbednom stanju:
 - kosačica, **4.6.1**.
 - nož, **4.6.2**.
- ▶ Očistite kosačicu, **15**.
- ▶ Proverite nož, **10.1**.
- ▶ Montirajte upravljač, **6.1**.
- ▶ Dolijte motorno ulje, **6.3**.
- ▶ Rasklopite upravljač, **8.1**.
- ▶ Sipajte gorivo u kosačicu, **7**.
- ▶ Ako se prilikom košenja pokošena trava skuplja u korpi za travu: postavite korpu za travu, **6.2.2**.
- ▶ Ako se prilikom košenja pokošena trava izbacuje nazad: skinite korpu za travu, **6.2.3**.
- ▶ Podesite visinu košenja, **11.2**.
- ▶ Proverite komande, **10.2**.
- ▶ Ukoliko ne možete da izvršite navedene korake: nemojte da koristite kosačicu, nego potražite pomoć ovlašćenog STIHL distributera.

6 Sastavljanje kosačice

6.1 Montaža upravljača

- ▶ Isključite motor.
- ▶ Postavite kosačicu na ravnu površinu.

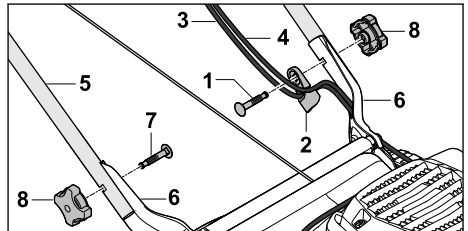

- ▶ Gurnite zavrtnanj (1) kroz vođicu za sjajlu (2).
- ▶ Postavite sajle (3 i 4) u vođicu za sjajlu (2).
- ▶ Upravljač (5) držite na držače (6) tako da otvori budu u istoj ravni.
- ▶ Zavrtnje (1 i 7) gurnite iznutra prema spolja kroz otvore.
- ▶ Zavrtnite navrtke sa ručkom u obliku zvezde (8) i pritegnite ih.

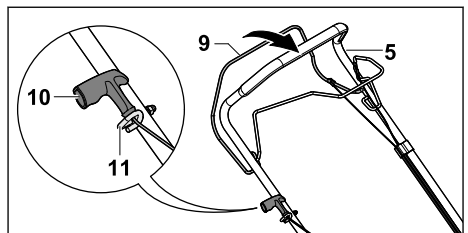

- ▶ Izvucite utikač za svećice.

- ▶ Dršku za pokretanje košenja (9) pritisnite prema upravljaču (5) i držite je tako.
- ▶ Polako povucite sajlu za pokretanje (10) u smeru vođice za sajlu (11).
- ▶ Zakačite sajlu za pokretanje (10) za vođicu za sajlu (11).
- ▶ Pustite dršku za pokretanje košenja (9).
- ▶ Ponovo postavite utikač za svećice.

Upravljač (5) ne mora da se uklanja.

6.2 Sklapanje, postavljanje i skidanje korpe za travu

6.2.1 Sklapanje korpe za travu

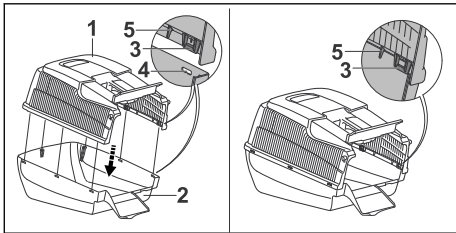

- ▶ Postavite gornji deo korpe za travu (1) na donji deo korpe za travu (2). Spojnice (3) i vođice (5) moraju ući na svoja mesta. Spojnice (3) moraju biti na visini otvora (4).
- ▶ Ugurajte spojnice (3) u otvore (4), jednu za drugom, odozdo prema napred. Spojnice (3) čujno naležu.

6.2.2 Postavljanje korpe za travu

- ▶ Isključite motor.
- ▶ Postavite kosačicu na ravnu površinu.

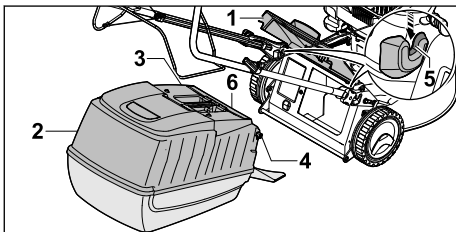

- ▶ Otvorite poklopac za pražnjenje (1) i pridržite ga.
- ▶ Korpu za travu (2) uhvatite za ručku (3) i zakačite je pomoću kuka (4) u prihvate (5). Zaklopka (6) mora da bude zatvorena.
- ▶ Postavite poklopac za pražnjenje (1) na korpu za travu (2).

6.2.3 Skidanje korpe za travu

- ▶ Isključite motor.

- ▶ Postavite kosačicu na ravnu površinu.
- ▶ Otvorite poklopac za pražnjenje i pridržite ga.
- ▶ Korpu za travu skinite povlačeći je nagore i držeći je za ručku.
- ▶ Zatvorite poklopac za pražnjenje.

6.3 Dolivanje motornog ulja

Motorno ulje podmazuje i hladi motor.

Specifikacije motornog ulja i količine punjenja su navedene u uputstvu za upotrebu motora.

UPUTSTVO

- U stanju prilikom isporuke nije napunjeno motorno ulje. Pokretanje motora bez ili sa nedovoljno motornog ulja može da ošteti kosačicu.
 - ▶ Pre startovanja proverite nivo motornog ulja i po potrebi dopunite motorno ulje.
- ▶ Napunite motorno ulje na način opisan u ovom uputstvu za upotrebu.

7 Punjenje kosačice

7.1 Sipanje goriva u kosačicu

UPUTSTVO

- Ako se u kosačicu ne sipa odgovarajuće gorivo, ona može da se ošteti.
 - ▶ Konsultujte uputstvo za upotrebu motora.
- ▶ Isključite motor.
- ▶ Postavite kosačicu na ravnu površinu.
- ▶ Očistite vlažnom krpom područje oko zatvarača rezervoara za gorivo.

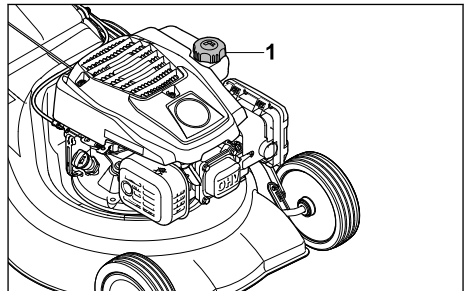

- ▶ Okreći zatvarač rezervoara za gorivo (1) u smeru suprotnom od kretanja kazaljke na satu, sve dok ne budete mogli da skinete zatvarač rezervoara za gorivo.
- ▶ Skinite zatvarač rezervoara za gorivo.
- ▶ Sipajte gorivo toliko da ostane barem 15 mm praznog prostora do vrha rezervoara za gorivo.

- ▶ Stavite zatvarač rezervoara za gorivo na rezervoar za gorivo.
 - ▶ Okrećite zatvarač rezervoara za gorivo u smeru kretanja kazaljke na satu i zategnite ga rukom.
- Rezervoar za gorivo je zatvoren.

8 Podešavanje kosačice za korisnika

8.1 Rasklapanje upravljača

- ▶ Isključite motor.
- ▶ Izvucite utikač za svećice.
- ▶ Postavite kosačicu na ravnu površinu.

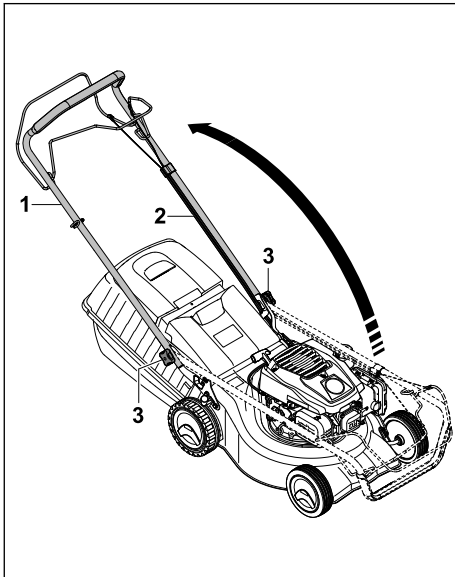

- ▶ Popustite navrtke sa ručkom u obliku zvezde (1) ako su pritegnute.
 - ▶ Rasklopite upravljač (2) pazeći da se sajle (3) ne priklješte.
 - ▶ Pritegnite navrtke sa ručkom u obliku zvezde (1).
- Upravljač (2) je čvrsto povezan sa kosačicom.

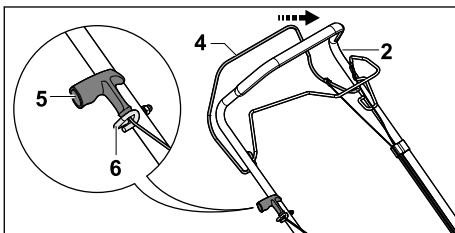

- ▶ Pritisnite pogonsku dršku za košenje (4) ka upravljaču (2) i držite je tako.
- ▶ Polako povucite ručku startera (5) u smeru vođice za sajlu (6).
- ▶ Zakačite ručku startera (5) za vođicu za sajlu (6).
- ▶ Pustite pogonsku dršku za košenje (4).
- ▶ Ponovo priključite utikač za svećice.

8.2 Sklapanje upravljača

Radi uštede prostora prilikom transporta i skladištenja, upravljač može da se sklopi.

- ▶ Isključite motor.
- ▶ Izvucite utikač za svećice.
- ▶ Postavite kosačicu na ravnu površinu.
- ▶ Dršku za pokretanje košenja pritisnite prema upravljaču i držite je tako.
- ▶ Skinite sajlu za pokretanje sa vođice za sajlu i polako je vratite nazad u smeru motora.
- ▶ Pustite dršku za pokretanje košenja.
- ▶ Čvrsto držite upravljač i otpustite navrtke sa ručkom u obliku zvezde.
- ▶ Sklopote upravljač prema napred.

9 Startovanje i gašenje motora

9.1 Pokretanje motora

- ▶ Postavite kosačicu na ravnu površinu.

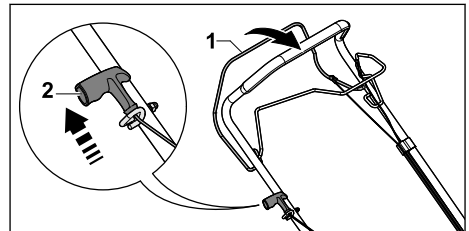

- ▶ Dršku za pokretanje košenja (1) pritisnite levom rukom prema upravljaču i držite je tako.
- ▶ Desnom rukom polako izvucite sajlu za pokretanje (2) do osetnog otpora.
- ▶ Brzo izvlačite i vraćajte sajlu za pokretanje (2) dok se ne pokrene motor.
- ▶ Ako se motor na pokreće: Obratite pažnju na uputstvo za upotrebu motora.

9.2 Isključivanje motora



- ▶ Postavite kosačicu na ravnu površinu.
- ▶ Pustite dršku za pokretanje košenja. Motor se isključuje.
- ▶ Napustite položaj korisnika.

10 Provera kosačice

10.1 Provera noža

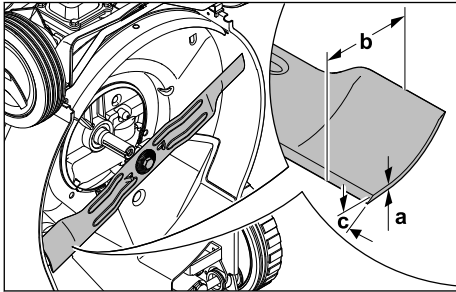
- ▶ Isključite motor.
- ▶ Izvucite utikač za svećice.
- ▶ Postavite kosačicu u odgovarajući položaj,  15.1.



- ▶ Izmerite sledeće:
 - debljinu a
 - širinu b
 - ugao oštrenja c
- ▶ Ako su minimalna debljina ili minimalna širina noža potkoračene: Zamenite nož,  19.2.
- ▶ Ako nož nema propisan ugao oštrenja: Naoštrite nož,  19.2.
- ▶ Ako ste u nedoumici: obratite se ovlašćenom STIHL distributeru.

10.2 Provera komandi

Drška za pokretanje košenja i drška za pokretanje voznog pogona

- ▶ Isključite motor.
 - ▶ Dršku za pokretanje košenja i dršku za pokretanje voznog pogona povucite potpuno u smeru upravljača i ponovo pustite.
 - ▶ Ako se drška za pokretanje košenja ili drška za pokretanje voznog pogona teško pokreću ili se ne vraćaju u početni položaj: Nemojte koristiti kosačicu, nego potražite pomoć ovlašćenog STIHL distributera.
- Drška za pokretanje košenja ili drška za pokretanje voznog pogona je oštećena.

11 Rad sa kosačicom

11.1 Držanje kosačice i upravljanje njome

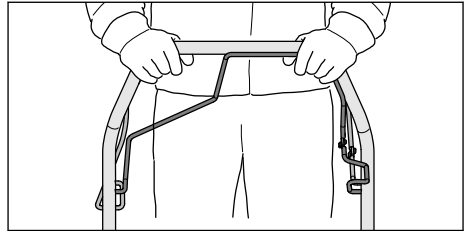

- ▶ Čvrsto držite upravljač sa obe ruke i to tako da ga palcima obuhvatite.

11.2 Podešavanje visine košenja

Možete da podesite 7 visina košenja:

- 30 mm = položaj 1
- 40 mm = položaj 2
- 50 mm = položaj 3
- 55 mm = položaj 4
- 65 mm = položaj 5
- 70 mm = položaj 6
- 80 mm = položaj 7

Položaji su navedeni na kosačici.

Podešavanje visine košenja

- ▶ Isključite motor.
- ▶ Nož ne sme da se okreće.
- ▶ Postavite kosačicu na ravnu površinu.

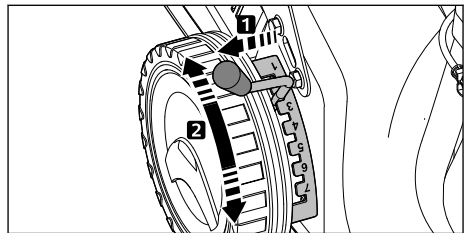

- ▶ Izvucite polugu (1) iz udubljenja i postavite je u željeni položaj.

11.3 Uključivanje i isključivanje voznog pogona

11.3.1 Uključivanje voznog pogona

- ▶ Postavite kosačicu na ravnu površinu.
- ▶ Pokrenite motor.

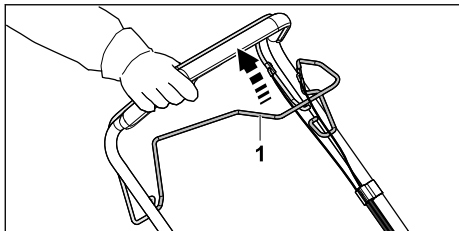

- ▶ Dršku za pokretanje voznog pogona (1) povucite potpuno u smeru upravljača i držite tako da palcem obuhvatate upravljač. Kosačica se pokreće.

11.3.2 Isključivanje voznog pogona

- ▶ Pustite dršku za pokretanje voznog pogona.
- ▶ Sačekajte dok se kosačica ne zaustavi.

11.4 Košenje



- ▶ Ako radite sa uključenim voznim pogonom: Gurajte kosačicu napred držeći je pod kontrolom.
- ▶ Ako radite sa isključenim voznim pogonom: Polako gurajte kosačicu napred držeći je pod kontrolom.

11.5 Pražnjenje korpe za travu

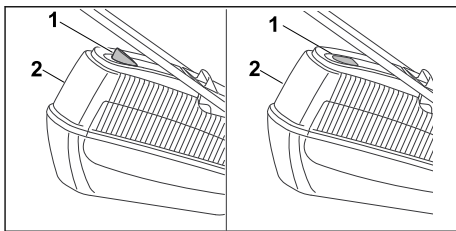

Nož stvara vazdušno strujanje koje podiže pokazivač napunjenosti (1). Ako je korpa za travu napunjena, vazdušno strujanje se zaustavlja. Ako je vazdušno strujanje suviše slabo, pokazivač napunjenosti (1) se vraća u stanje mirovanja. Ovo ukazuje da je potrebno isprazniti korpu za travu (2).

Neograničeno funkcionisanje pokazivača napunjenosti (1) moguće je samo uz optimalno vazdušno strujanje. Spoljni uticaji, kao što su mokra, gusta ili visoka trava, niska visina košenja, prljavština ili slično, mogu da naruše vazdušno strujanje i funkcionisanje pokazivača napunjenosti (1).

- ▶ Ako se pokazivač napunjenosti (1) vraća u stanje mirovanja: Ispraznite korpu za travu (2).
- ▶ Isključite motor.
- ▶ Skinite korpu za travu (2).

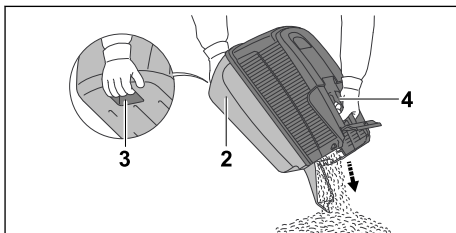

- ▶ Uхватite korpu za travu (2) za ručku (4), a drugom rukom za zadnji rukohvat (3).
- ▶ Ispraznite korpu za travu (2).
- ▶ Postavite korpu za travu (2).

12 Posle rada

12.1 Posle rada

- ▶ Isključite motor.
- ▶ Ako je kosačica vlažna: Ostavite kosačicu da se osuši.
- ▶ Očistite kosačicu.

13 Transportovanje

13.1 Transport kosačice

- ▶ Isključite motor.
- Nož ne sme da se okreće.

- ▶ Izvucite utikač za svećice.

Guranje kosačice

- ▶ Polako gurajte kosačicu napred držeći je pod kontrolom.

Nošenje kosačice

- ▶ Nosite radne rukavice od izdržljivog materijala.
- ▶ Skinite korpu za travu.

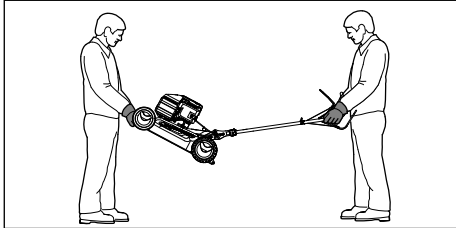

- ▶ Ako nosite kosačicu sa rasklopljenim upravljačem:
 - ▶ Jedna osoba treba da uhvati kosačicu sa prednje strane čvrsto je držeći za kućište obema rukama, dok druga treba da je uhvati za upravljač čvrsto ga držeći obema rukama.
 - ▶ Podignite i nosite kosačicu uz nečiju pomoć.

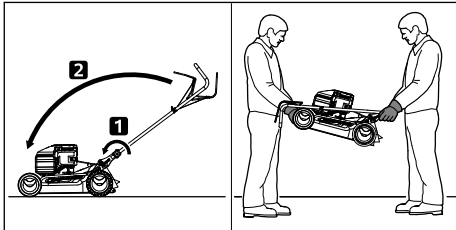

- ▶ Ako nosite kosačicu sa sklopljenim upravljačem:
 - ▶ Sklopite upravljač.
 - ▶ Jedna osoba treba da uhvati kosačicu sa prednje strane čvrsto je držeći za kućište obema rukama, dok druga treba da je uhvati za upravljač čvrsto ga držeći obema rukama.
 - ▶ Podignite i nosite kosačicu uz nečiju pomoć.

Transport kosačice vozilom

- ▶ Osigurajte kosačicu u uspravnom položaju tako da ne može da se prevrne i pomera.

14 Čuvanje

14.1 Čuvanje kosačice

- ▶ Isključite motor i pustite ga da se ohladi.
- ▶ Izvucite utikač za svećice.
- ▶ Čuvajte kosačicu tako da budu ispunjeni sledeći uslovi:

- Kosačica je van domašaja dece.
 - Kosačica je čista i suva.
 - Kosačica ne može da se prevrne.
 - Kosačica ne može da se otkotrlja.
- Ako se kosačica skladišti na duže od 3 meseca:
- ▶ Ostavite motor da radi dok se rezervoar za gorivo ne isprazni.
 - ▶ Ovlašćeni STIHL distributer treba da očisti rezervoar za gorivo.
 - ▶ Zamenite motorno ulje na način naveden u uputstvu za upotrebu motora.
 - ▶ Odvrnite svećicu.



UPOZORENJE

- ▶ Ako se izvuce ručka startera kada je uklonjen utikač za svećice, mogu da izlete varnice. U lako zapaljivom i eksplozivnom okruženju varnice mogu da izazovu požare i eksplozije. Može doći do ozbiljnih povreda ili smrtnog ishoda, a i do nastanka materijalne štete.
 - ▶ Držite utikač za svećice dalje od otvora svećice.
- ▶ Nekoliko puta izvucite i vratite ručku startera.
- ▶ Zavrnite svećice i dobro ih pritegnite.

15 Čišćenje

15.1 Postavljanje kosačice u odgovarajući položaj

- ▶ Ostavite motor da radi dok se rezervoar za gorivo ne isprazni. Motor će se isključiti.
- ▶ Postavite kosačicu na ravnu površinu.
- ▶ Skinite korpu za travu.
- ▶ Podesite visinu košenja na položaj 1,  11.2.
- ▶ Odvojite ručku startera od vođice za saju.

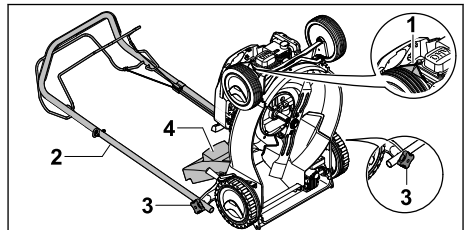

- ▶ Izvucite utikač za svećice (1).
- ▶ Čvrsto držite upravljač (2) i otpustite navrtke sa ručkom u obliku zvezde (3).
- ▶ Spustite upravljač (2) povlačeći ga unazad.
- ▶ Otvorite poklopac za pražnjenje (4) i pridržite ga.
- ▶ Položite kosačicu na leđa.

15.2 Čišćenje kosačice

- ▶ Ugasite motor.
- ▶ Sačekajte da se kosačica ohladi.
- ▶ Izvucite utikač za svećice.
- ▶ Očistite kosačicu vlažnom krpom.
- ▶ Prereze ventilacije očistite četkicom.
- ▶ Uspravite kosačicu.
- ▶ Prostor oko noža i sam nož očistite drvenim štapom, mekanom četkicom ili vlažnom krpom.
- ▶ Umetnite utikač za svećice.

UPUTSTVO

- Čišćenje uređajem za čišćenje pod visokim pritiskom ili mlazom vode može da ošteti uređaj.
 - ▶ Uređaj nemojte čistiti uređajem za čišćenje pod visokim pritiskom ili mlazom vode.

16 Održavanje

16.1 Intervali održavanja

Intervali održavanja zavise od uslova u okruženju i uslova rada. STIHL preporučuje sledeće intervale održavanja:

Motor

- ▶ Održavajte motor na način naveden u ovom uputstvu za upotrebu.

Kosačica

- ▶ Neka ovlašćeni STIHL distributer proveri kosačicu jednom godišnje.

16.2 Demontaža i montaža noža

16.2.1 Demontaža noža

- ▶ Isključite motor.
- ▶ Izvucite utikač za svećice.
- ▶ Postavite kosačicu u odgovarajući položaj.

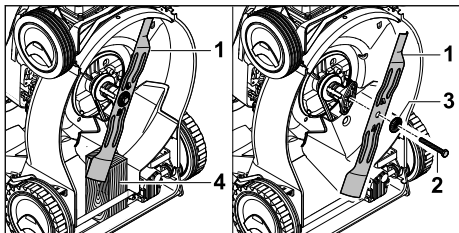

- ▶ Nož (1) blokirajte komadom drveta (4).
- ▶ Odvrnite zavrtnj (2) i skinite ga zajedno sa podloškom (3).
- ▶ Skinite nož (1).
- ▶ Odložite zavrtnj (2) i podlošku (3). Za montažu noža (1) koristite novi zavrtnj i podlošku.

16.2.2 Montaža noža

- ▶ Isključite motor.
- ▶ Izvucite utikač za svećice.
- ▶ Postavite kosačicu u odgovarajući položaj.

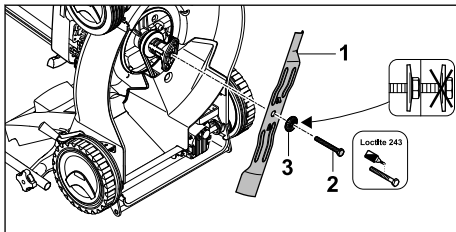

- ▶ Postavite novu podlošku (3) na novi zavrtnj (2).
- ▶ Na navoje zavrtnja (2) nanesite sredstvo za osiguranje zavrtnja Loctite 243.
- ▶ Postavite nož (1) tako da izbočine na površini naleganja upadnu u žlebove na nožu (1).
- ▶ Zavrtnite zavrtnj (2) zajedno sa podloškom (3).

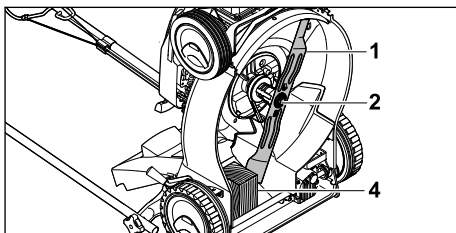

- ▶ Nož (1) blokirajte komadom drveta (4).
- ▶ Pritegnite zavrtnj (2) za 65 Nm.

16.3 Oštrenje i centriranje noža

Potrebno je mnogo vežbe za pravilno oštrenje i centriranje noža.

STIHL preporučuje da oštrenje i centriranje noža prepuštite ovlašćenom STIHL distributeru.



UPOZORENJE

- Ivice sečiva noža su oštre. Korisnik može da se poseče.
 - ▶ Nosite zaštitne rukavice od izdržljivog materijala.
- ▶ Isključite motor.
- ▶ Izvucite utikač za svećice.
- ▶ Postavite kosačicu u odgovarajući položaj.
- ▶ Demontirajte nož.
- ▶ Naoštrite nož. Vodite pritom računa o uglu oštrenja i hladite nož. 19.2. Nož ne sme da poplavi tokom oštrenja.
- ▶ Montirajte nož.

- ▶ Ako ste u nedoumici: Obratite se ovlašćenom STIHL distributeru.

- ▶ Ukoliko su kosačica ili nož oštećeni: Nemojte koristiti kosačicu ili nož, nego potražite pomoć ovlašćenog STIHL distributera.
- ▶ Ukoliko su natpisi nečitljivi ili oštećeni: Neka ovlašćeni STIHL distributer zameni natpise.

17 Popravljanje

17.1 Popravka kosačice

Korisnik ne može sam da popravlja kosačicu i nož.

18 Otklanjanje smetnji

18.1 Otklanjanje smetnji na kosačici

Smetnja	Uzrok	Rešenje
Motor ne može da se pokrene.	Stremen za uključivanje rada kosačice nije pritisnut.	▶ Pokrenite motor kao što je opisano u ovom uputstvu za upotrebu.
	Rezervoar za gorivo je prazan.	▶ Dolijte gorivo u kosačicu.
	Vod za gorivo je zapušten.	▶ Potražite STIHL trgovca.
	Gorivo u rezervoaru je loše, zaprljano ili staro.	▶ Koristite sveže originalno bezolovno gorivo.
	Filter za vazduh je prljav.	▶ Filter za vazduh očistite ili zamenite kao što je opisano u uputstvu za upotrebu motora.
	Utikač za svećice je izvučen iz svećice ili je kabl za paljenje loše pričvršćen na utikaču.	▶ Umetnite utikač za svećice. ▶ Proverite kontakt između kabla za paljenje i utikača.
	Svećica je rđava, oštećena ili je odstojanje elektroda neispravno.	▶ Očistite ili zamenite svećicu. ▶ Podesite odstojanje elektroda.
	Otpor na noževima je prevelik.	▶ Podesite veću visu košenja. ▶ Pokrenite motor na nižoj travi.
Motor se teško pokreće ili snaga motora postaje slabija.	Kućište kosačice je zapušteno.	Očistite kosačicu.
	Podešena je premala visina košenja ili je brzina pomaka prevelika.	Prilagodite visinu košenja ili kosite sporije.
	U rezervoaru za gorivo i karburatoru se nalazi voda ili je karburator zapušten.	Ispraznite rezervoar za gorivo, očistite vod za gorivo i karburator.
	Rezervoar za gorivo je prljav.	Potražite STIHL trgovca.
	Filter za vazduh je prljav.	Filter za vazduh očistite ili zamenite kao što je opisano u uputstvu za upotrebu motora.
	Svećica je rđava.	Očistite ili zamenite svećicu.
Motor se veoma zagreva.	Nivo motornog ulja je suviše nizak.	Dolijte ili zamenite motorno ulje kao što je opisano u uputstvu za upotrebu motora.
	Rebra za hlađenje su prljava.	Očistite kosačicu.
Kosačica jako vibrira.	Nož je oštećen.	Zamenite nož.
	Nož nije pravilno montiran.	Montirate nož.
Rezanje trave nije čisto.	Nož je tup ili istrošen.	Naoštrite ili zamenite nož.

19 Tehnički podaci

19.1 Kosačice STIHL RM 248.2 T, RM 253.2 T

- Tip motora:
 - RM 248.2 T: STIHL EVC 200
 - RM 253.2 T: STIHL EVC 200
- Zapremina:
 - RM 248.2 T: 139 cm³
 - RM 253.2 T: 139 cm³
- snaga:
 - RM 248.2 T: 2,1 kW (2,8 KS) pri 2800/min
 - RM 253.2 T: 2,1 kW (2,8 KS) pri 2800/min
- Broj obrtaja:
 - RM 248.2 T: 2800/min
 - RM 253.2 T: 2800/min
- Maksimalna zapremina rezervoara za gorivo: 900 cm³ (0,9 l)
- Težina:
 - RM 248.2 T: 28 kg
 - RM 253.2 T: 29 kg
- Maksimalni kapacitet korpe za travu: 55 l
- širina noža:
 - RM 248.2 T: 46 cm
 - RM 253.2 T: 51 cm

19.2 Nož

- minimalna debljina a: 2,0 mm
- minimalna širina b: 55 mm
- ugao oštrenja c: 30°

19.3 Vrednosti zvuka i vrednosti vibracija

RM 248.2 T

- Vrednost nivoa zvučnog pritiska iznosi 2 dB(A). K-vrednost garantovanog nivoa zvučne snage iznosi 1,2 dB(A). Vrednost vibracija iznosi 1,40 m/s².
- Nivo zvučnog pritiska L_{pA} izmeren prema EN ISO 5395-2: 80 dB(A)
 - Garantovani nivo zvučne snage L_{WA}d izmeren prema 2000/14/EC / S.I. 2001/1701: 94 dB(A)
 - Vrednost vibracija a_{hv} upravljač, izmerena prema EN ISO 5395-2: 2,80 m/s²

RM 253.2 T

- Vrednost nivoa zvučnog pritiska iznosi 2 dB(A). K-vrednost garantovanog nivoa zvučne snage iznosi 1,4 dB(A). Vrednost vibracija iznosi 2,2 m/s².
- Nivo zvučnog pritiska L_{pA} izmeren prema EN ISO 5395-2: 84 dB(A)
 - Garantovani nivo zvučne snage L_{WA}d izmeren prema 2000/14/EC / S.I. 2001/1701: 97 dB(A)

- Vrednost vibracija a_{hv} upravljač, izmerena prema EN ISO 5395-2: 5,50 m/s²

Informacije o ispunjavanju smernice za poslodavce u vezi sa vibracijama 2002/44/EC i S.I. 2005/1093 navedene su na www.stihl.com/vib.

19.4 REACH

REACH je oznaka za propis EU u vezi sa registracijom, procenom i dozvolom za upotrebu hemikalija.

Više informacija u vezi sa ispunjavanjem propisa REACH na www.stihl.com/reach.

20 Rezervni delovi i pribor

20.1 Rezervni delovi i pribor

STIHL Ovi simboli označavaju originalne rezervne delove STIHL i originalni pribor STIHL.

STIHL preporučuje upotrebu originalnih rezervnih delova STIHL i originalnog pribora STIHL.

I pored stalnog nadzora tržišta, STIHL ne može da proceni rezervne delove i pribor drugih proizvođača u smislu pouzdanosti, sigurnosti i pogodnosti, tako da STIHL ne može jamčiti ni za njihovo korišćenje.

Originalni rezervni delovi STIHL i originalni pribor STIHL dostupni su kod specijalizovanog prodavca STIHL.

20.2 Važni rezervni delovi

Firma STIHL ne preuzima nikakvu odgovornost za materijalnu štetu i povrede osoba koje nastanu kao posledica upotrebe nedozvoljenih ugradnih uređaja ili rezervnih delova.

- Nož RM 248 T: 6350 702 0103
- Nož RM 253 T: 6371 702 0102
- Zavrtanj za nož: 9008 319 9028
- Podloška: 0000 702 6600

21 Zbrinjavanje

21.1 Odlaganje kosačice na otpad

Informacije o odlaganju dostupne su kod lokalne administracije ili kod ovlašćenog distributera kompanije STIHL.

Nepravilno odlaganje može ugroziti zdravlje i zagaditi životnu sredinu.

- ▶ Onesite STIHL proizvode, uključujući ambalažu, na odgovarajuće sabirno mesto za reciklažu u skladu sa lokalnim propisima.
- ▶ Ne odlažite proizvod sa kućnim otpadom.

22 EU izjava o usaglašenosti

22.1 Kosačice STIHL RM 248.2 T, RM 253.2 T

STIHL Tirol GmbH
Hans Peter Stihl-Straße 5
6336 Langkampfen

Austrija

izjavljuje pod isključivom odgovornošću da je

- model: kosačica
- fabrička marka: STIHL
- tip: RM 248.2 T, 253.2 T
- širina noža:
 - RM 248.2 T: 46 cm
 - RM 253.2 T: 51 cm
- serijski broj:
 - RM 248.2 T: 6350
 - RM 253.2 T: 6371

u skladu sa relevantnim odredbama smernica 2000/14/EC, 2006/42/EC, 2014/30/EU i 2011/65/EU, kao i da je dizajniran i proizveden u skladu sa verzijama sledećih standarda, važećih za datum proizvodnje: EN ISO 5395-1, EN ISO 5395-2 i EN ISO 14982.

Institucija koja je obavila kontrolu:
TÜV Rheinland LGA Products GmbH
Tillystraße 2
90431 Nürnberg, DE

Utvrđivanje izmerenog i garantovanog nivoa zvučne snage izvršeno je prema direktivi 2000/14/EC, aneks VIII.

- Izmereni nivo zvučne snage RM 248.2 T: 93,2 dB(A)
- Garantovani nivo zvučne snage RM 248.2 T: 94 dB(A)
- Izmereni nivo zvučne snage RM 253.2 T: 96,0 dB(A)
- Garantovani nivo zvučne snage RM 253.2 T: 97 dB(A)

Tehnička dokumentacija je sastavni deo STIHL Tirol GmbH.

Godina proizvodnje i broj mašine navedeni su na kosačici.

Langkampfen, 02.07.2021.

STIHL Tirol GmbH

ovlašćeni predstavnik



Matijas Flajšer, direktor sektora za istraživanje i razvoj

ovlašćeni predstavnik



Sven Cimerman, Šef odseka za kvalitet

23 UKCA Izjava proizvođača o usaglašenosti

23.1 Kosačice STIHL RM 248.2 T, RM 253.2 T

STIHL Tirol GmbH
Hans Peter Stihl-Straße 5
6336 Langkampfen

Austrija

izjavljuje pod isključivom odgovornošću da je

- model: kosačica
- fabrička marka: STIHL
- tip: RM 248.2 T, 253.2 T
- širina noža:
 - RM 248.2 T: 46 cm
 - RM 253.2 T: 51 cm
- serijski broj:
 - RM 248.2 T: 6350
 - RM 253.2 T: 6371

u skladu sa relevantnim odredbama UK uredbi Noise Emission in the Environment by Equipment for use Outdoors Regulations 2001, Supply of Machinery (Safety) Regulations 2008, Electromagnetic Compatibility Regulations 2016 i The Restriction of the Use of Certain Hazardous Substances in Electronic Equipment Regulations 2012, kao i da je dizajnirana i proizvedena u skladu sa verzijama sledećih standarda, važećih za datum proizvodnje: EN ISO 5395-1, EN ISO 5395-2, EN ISO 14982.

Institucija koja je obavila kontrolu:

TUV Rheinland UK LTD
1011 Stratford Road
Solihull, B90 4BN

Utvrđivanje izmerenog i garantovanog nivoa zvučne snage izvršeno je prema UK uredbi Noise Emission in the Environment by Equipment for use Outdoors Regulations 2001, Schedule 11.

- Izmereni nivo zvučne snage RM 248.2 T: 93,2 dB(A)
- Garantovani nivo zvučne snage RM 248.2 T: 94 dB(A)

- Izmereni nivo zvočne snage RM 253.2 T:
96 dB(A)
- Garantovani nivo zvočne snage RM 253.2 T:
97 dB(A)

Tehnička dokumentacija je sestavni deo STIHL Tirol GmbH.

Godina proizvodnje i broj mašine navedeni su na kosačici.

Langkampfen, 01.07.2022.

STIHL Tirol GmbH

ovlašćeni predstavnik



Matijaz Flajšer, direktor sektora za istraživanje i razvoj

ovlašćeni predstavnik



Sven Cimerman, direktor sektora za kvalitet

Vsebina

1	Uvod.....	444
2	Informacije o teh navodilih za uporabo...	444
3	Pregled.....	445
4	Varnostni napotki.....	445
5	Priprava kosilnice na uporabo.....	450
6	Sestavljanje kosilnice.....	451
7	Dolivanje goriva za kosilnico.....	452
8	Nastavitev kosilnice za uporabnika.....	452
9	Zagon in izklop motorja.....	453
10	Preverjanje kosilnice.....	453
11	Delo s kosilnico.....	453
12	Po delu.....	455
13	Transport.....	455
14	Shranjevanje.....	455
15	Čiščenje.....	456
16	Vzdrževanje.....	456
17	Popravlila.....	457
18	Odpravljanje motenj.....	457
19	Tehnični podatki.....	458
20	Nadomestni deli in dodatni pribor.....	459
21	Odstranjevanje.....	459
22	Izjava EU o skladnosti.....	459
23	Izjava UKCA o skladnosti.....	460

1 Uvod

Spoštovani kupec,

veseli nas, da ste se odločili za STIHL. Naše izdelke vrhunske kakovosti razvijamo in izdelujemo v skladu s potrebami naših strank. Tako so naši izdelki tudi pri izjemnih obremenitvah zelo zanesljivi.

STIHL je hkrati sinonim za vrhunski servis. Naši pooblašćeni prodajalci nudijo strokovno svetovanje in uvajanje ter obsežno tehnično podporo.

STIHL izrecno priznava trajnostno in odgovorno ravnanje z naravo. Ta navodila za uporabo naj vas podpirajo pri varni in okolju prijazni uporabi vašega izdelka STIHL z dolgo življenjsko dobo.

Zahvaljujemo se vam za zaupanje in vam želimo veliko veselja z vašim izdelkom STIHL.



Dr. Nikolas Stihl

POMEMBNO! PREBERITE PRED UPORABO IN SHRANITE.

2 Informacije o teh navodilih za uporabo

2.1 Veljavni dokumenti

Ta navodila za uporabo so prevod proizvajalčevih originalnih navodil za uporabo v smislu Direktive ES št. 2006/42/EC.

Veljajo lokalni varnostni predpisi.

- ▶ Poleg teh navodil za uporabo morate prebrati, razumeti in shraniti naslednje dokumente:
 - Navodila za uporabo motorja STIHL EVC 200.3

2.2 Označevanje opozoril v besedilu

NEVARNOST

- Opozorilo opozarja na nevarnosti, ki povzročijo hude telesne poškodbe ali smrt.
 - ▶ Z navedenimi ukrepi je mogoče preprečiti hude telesne poškodbe ali smrt.

OPOZORILO

- Opozorilo opozarja na nevarnosti, ki **lahko** povzročijo hude telesne poškodbe ali smrt.
 - ▶ Z navedenimi ukrepi je mogoče preprečiti hude telesne poškodbe ali smrt.

OBVESTILO

- Opozorilo opozarja na nevarnosti, ki lahko povzročijo materialno škodo.
 - ▶ Z navedenimi ukrepi je mogoče preprečiti materialno škodo.

2.3 Simboli v besedilu

 Ta simbol opozarja na poglavje v teh navodilih za uporabo.

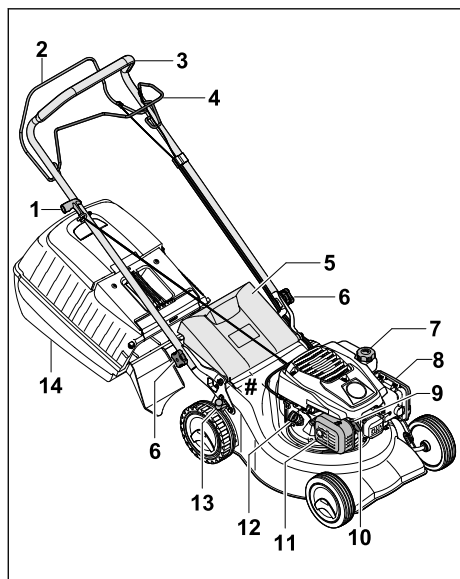
3 Pregled**3.1 Kosilnica**

- 1 Zagonski ročaj**
Zagonski ročaj se uporablja za zagon motorja.
- 2 Prestavni ročaj za košnjo**
Prestavni ročaj za košnjo se uporablja za zagon in zaustavitev motorja.
- 3 Krmilo**
Krmilo se uporablja za držanje, vodenje in prevažanje kosilnice.
- 4 Prestavni ročaj za pogon**
Prestavni ročaj za pogon vklopi in izklopi pogon.
- 5 Izmetalna loputa**
Izmetalna loputa zapre izmetalni kanal.

6 Zvezdasta ročajna matica

Zvezdasta ročajna matica pritrdi krmilo na kosilnico.

7 Pokrovček posode za gorivo

Pokrovček posode za gorivo zapre odprtino za dolivanje bencina.

8 Pokrov filtra

Pokrov filtra pokriva zračni filter.

9 Svečka

Svečka vžge mešanico goriva in zraka v motorju.

10 Vtič za svečko

Vtič za svečko poveže kabel za svečko s svečko.

11 Dušilec zvoka

Dušilec zvoka zmanjšuje emisije hrupa kosilnice.

12 Pokrovček posode za motorno olje

Pokrovček posode za motorno olje zapre odprtino za dolivanje motornega olja.

13 Ročica

Ročica je namenjena nastavljanju višine košnje.

14 Košara za travo

Košara za travo prestreže pokošeno travo.

Tipska tablica s številko stroja**3.2 Simboli**

Simboli, ki so lahko na kosilnici, pomenijo naslednje:



Zagotovljena raven zvočne moči skladno z Direktivo 2000/14/EC v dB(A), da se emisije hrupa izdelkov lahko primerjajo.



Ta simbol označuje pokrovček posode za gorivo.



Ta simbol označuje pokrovček posode za motorno olje.



Zagon/zaustavitev motorja.



Vklop pogona.

4 Varnostni napotki**4.1 Opozorilni simboli**

Opozorilni simboli na kosilnici pomenijo naslednje:



Upoštevajte varnostne napotke in ukrepe v njih.



Navodila za uporabo morate prebrati, razumeti in shraniti.



Upoštevajte varnostne napotke glede predmetov, ki so izvršeni navzgor, in ukrepe v njih.



Ne dotikajte se vrtečega se noža.



Med transportom, shranjevanjem, vzdrževanjem ali popravilom izvlecite vtič za svečko.



Ohranjajte varnostno razdaljo.

4.2 Predvidena uporaba

Kosilnica STIHL RM 248 T ali RM 253 T je namenjena košnji trave.

▲ OPOZORILO

- Če kosilnice ne uporabljate v skladu s predvideno uporabo, se lahko ljudje hudo poškodujejo ali umrejo in nastane lahko materialna škoda.
 - ▶ Kosilnico uporabljajte tako, kot je opisano v teh navodilih za uporabo in v navodilih za uporabo motorja.

4.3 Zahteve za uporabnika

▲ OPOZORILO

- Nepoučeni uporabniki ne morejo prepoznati ali oceniti nevarnosti v zvezi s kosilnico. Uporabnik in drugi se lahko hudo poškodujejo in umrejo.



- ▶ Navodila za uporabo morate prebrati, razumeti in shraniti.

- ▶ Če kosilnico predate drugi osebi: priložite navodila za uporabo kosilnice in motorja.
- ▶ Prepričajte se, da uporabnik izpolnjuje naslednje zahteve:
 - Uporabnik je spočit.
 - Uporabnik je telesno, senzorično in duševno sposoben, da uporablja kosilnico in dela z njo. Če je uporabnik telesno, senzorično ali duševno omejen,

lahko dela samo pod nadzorom in po navodilih odgovorne osebe.

- Uporabnik lahko prepozna in oceni nevarnosti v zvezi s kosilnico.
 - Uporabnik se zaveda, da je odgovoren za nezgode in škodo.
 - Uporabnik je polnoleten ali se skladno z nacionalnimi predpisi pod nadzorom izobražuje za poklic.
 - Uporabnik je opravil usposabljanje pri specializiranem trgovcu podjetja STIHL ali strokovno usposobljeni osebi, preden se je prvič lotil dela s kosilnico.
 - Uporabnik ni pod vplivom alkohola, zdravil ali mamil.
- ▶ Pri kakršnih koli nejasnostih: obrnite se na specializiranega trgovca podjetja STIHL.

4.4 Oblačila in oprema

▲ OPOZORILO

- Med delom se lahko predmeti z visoko hitrostjo izvržejo navzgor. Uporabnik se lahko poškoduje.
 - ▶ Nosite dolge hlače iz trpežnega materiala.
- Med delom nastaja hrup. Hrup lahko poškoduje sluh.
 - ▶ Nosite zaščito sluha.
- Med delom se lahko dvigne prah. Vdihani prah je lahko zdravju škodljiv in povzroči alergične reakcije.
 - ▶ Če se dviga prah: nosite zaščitno masko proti prahu.
- Neprimerna oblačila se lahko ujamejo v les, grmičevje in kosilnico. Uporabniki se lahko brez ustreznih oblačil hudo poškodujejo.
 - ▶ Nosite oprijeta oblačila.
 - ▶ Odložite šale in nakit.
- Med čiščenjem, vzdrževanjem ali transportom lahko uporabnik pride v stik z nožem. Uporabnik se lahko poškoduje.
 - ▶ Nosite zaščitne rokavice iz trpežnega materiala.
 - ▶ Nosite trdno, zaprto obutev z oprijemljivim podplatom.
- Če uporabnik nosi neprimerno obutev, lahko zdrsne. Uporabnik se lahko poškoduje.
- Med ostrenjem noža se lahko izvržejo delci materiala. Uporabnik se lahko poškoduje.
 - ▶ Nosite tesno prilegajoča se zaščitna očala. Primerna zaščitna očala so preverjena skladno s standardom EN 166 ali nacionalnimi predpisi in so v prodaji ustrezno označena.
 - ▶ Nosite zaščitne rokavice iz trpežnega materiala.

4.5 Delovno območje in okolica

▲ OPOZORILO

- Neudeležene osebe, otroci in živali ne morejo prepoznati in oceniti nevarnosti v zvezi s kosilnico in predmeti, ki jih lahko izvrže navzgor. Neudeležene osebe, otroci in živali se lahko hudo poškodujejo in nastane lahko materialna škoda.



- ▶ Neudeleženi osebam, otrokom in živalim ne dovolite blizu delovnega območja.

- ▶ Ohranjajte razdaljo do predmetov.
- ▶ Kosilnice ne puščajte nenadzorovane.
- ▶ Poskrbite, da se otroci ne morejo igrati s kosilnico.
- Med delovanjem motorja iz dušilca zvoka prihajajo vroči izpušni plini. Vroči izpušni plini lahko vnamejo lahko vnetljive materiale in povzročijo požar.
 - ▶ Snopa izpušnega plina ne približujte lahko vnetljivim materialom.

4.6 Varno stanje

4.6.1 kosilnica

Kosilnica je v varnem stanju, če so izpolnjeni naslednji pogoji:

- Kosilnica je nepoškodovana.
- Iz kosilnice ne izteka bencin.
- Pokrovček posode za gorivo je zaprt.
- Iz kosilnice ne izteka motorno olje.
- Pokrovček posode za motorno olje je zaprt.
- Kosilnica je čista.
- Krmilni elementi delujejo in so nespremenjeni.
- Če kosite in želite, da se pokošena trava ujame v košaro za travo: košara za travo mora biti pravilno nameščena.
- Če kosite in želite, da je pokošena trava izvržena zadaj: košara za travo je nameščena in izmetalna loputa je zaprta.
- Nož je pravilno nameščen.
- Na kosilnici je nameščen originalni dodatni pribor STIHL.
- Dodatni pribor mora biti pravilno nameščen.
- Vzmetni mehanizmi so nepoškodovani in delujejo.
- Ko izpustite prestavni ročaj za košnjo, se motor izklopi.

▲ OPOZORILO

- V stanju, ki ni varno, sestavni deli ne morejo več pravilno delovati, varnostne naprave so onemogočene in gorivo lahko izteka. Ljudje se lahko hudo poškodujejo ali umrejo.

- ▶ Delajte z nepoškodovano kosilnico.
- ▶ Če iz kosilnice izteka bencin: ne delajte s kosilnico in se obrnite na specializiranega trgovca podjetja STIHL.
- ▶ Zaprite pokrovček posode za gorivo.
- ▶ Če iz kosilnice izteka motorno olje: ne delajte s kosilnico in se obrnite na specializiranega trgovca podjetja STIHL.
- ▶ Zaprite pokrovček posode za motorno olje.
- ▶ Če je kosilnica umazana: očistite kosilnico.
- ▶ Kosilnice in njenih varnostnih sistemov ne spreminjajte.
- ▶ Na kosilnici ne izvajajte sprememb, ki spremenijo moč ali število vrtljajev motorja.
- ▶ Če krmilni elementi ne delujejo: ne delajte s kosilnico.
- ▶ Vzmetni mehanizmi lahko oddajajo shranjeno energijo.
- ▶ Če kosite in želite, da se pokošena trava ujame v košaro za travo: košaro za travo namestite tako, kot je opisano v teh navodilih za uporabo.
- ▶ Namestite originalni dodatni pribor STIHL za to kosilnico.
- ▶ Nož namestite tako, kot je opisano v teh navodilih za uporabo.
- ▶ Dodatni pribor namestite tako, kot je opisano v teh navodilih za uporabo ali navodilih za uporabo dodatnega pribora.
- ▶ V odprtine kosilnice ne vstavljajte predmetov.
- ▶ Zamenjajte obrabljene ali poškodovane opozorilne ploščice.
- ▶ Pri kakršnih koli nejasnostih: obrnite se na specializiranega trgovca podjetja STIHL.

4.6.2 Nož

Nož je v varnem stanju, če so izpolnjeni naslednji pogoji:

- Nož in dodatni deli so nepoškodovani.
- Nož ni deformiran.
- Nož je pravilno nameščen.
- Nož je pravilno naostren.
- Nož ni opraskan.
- Nož je pravilno uravnotežen.
- Debelina in širina noža nista manjši od najmanjše dovoljene debeline oziroma širine, 19.2.
- Upoštevan je kot ostrenja, 19.2.

▲ OPOZORILO

- Če nož ni v varnem stanju, se lahko njegovi deli odlomijo in izvržejo. Ljudje se lahko hudo poškodujejo.
 - ▶ Delajte z nepoškodovanim nožem in nepoškodovanimi dodatnimi deli.

- ▶ Nož pravilno namestite.
- ▶ Nož pravilno naostrite.
- ▶ Če je debelina ali širina manjša od najmanjše dovoljene: zamenjajte nož.
- ▶ Nož naj uravnoteži specializirani trgovec podjetja STIHL.
- ▶ Pri kakršnih koli nejasnostih: obrnite se na specializiranega trgovca podjetja STIHL.

4.7 Gorivo in dolivanje goriva

▲ OPOZORILO

- Gorivo, ki se uporablja za to kosilnico, je bencin. Bencin je zelo lahko vnetljiv. Če bencin pride v stik z odprtim ognjem ali vročimi predmeti, lahko zaneti požar ali povzroči eksplozijo. Ljudje se lahko hudo poškodujejo ali umrejo in nastane lahko materialna škoda.
 - ▶ Bencin zaščitite pred vročino in ognjem.
 - ▶ Bencina ne razlivajte.
 - ▶ Če razlijete bencin: Bencin pobrišite s krpo in zaženite motor šele, ko so vsi deli kosilnice suhi.
 - ▶ Ne kadite.
 - ▶ Goriva ne dolivajte v bližini ognja.
 - ▶ Pred dolivanjem bencina motor ustavite in pustite, da se ohladi.
 - ▶ Če morate izprazniti posodo za gorivo: to naredite na prostem.
 - ▶ Motor zaženite najmanj 3 m stran od mesta dolivanja goriva.
 - ▶ Kosilnice z bencinom v posodi za gorivo nikoli ne shranjujte v zaprtih prostorih.
- Zaradi vdihanih bencinskih hlapov se oseba lahko zastrupi.
 - ▶ Ne vdihujte bencinskih hlapov.
 - ▶ Gorivo dolivajte na dobro prezračevanem mestu.
- Kosilnica se med delom segreje. Bencin se razširi in v posodi za gorivo lahko nastane nadtlak. Ko odprete pokrovček posode za gorivo, lahko bencin brizgne ven. Izbrizgan bencin se lahko vžge. Uporabnik se lahko hudo poškoduje.
 - ▶ Počakajte, da se kosilnica ohladi, in šele nato odprite pokrovček posode za gorivo.
- Oblačila, ki pridejo v stik z bencinom, se zlahka vname. Ljudje se lahko hudo poškodujejo ali umrejo in nastane lahko materialna škoda.
 - ▶ Če pridejo oblačila v stik z bencinom: zamenjajte oblačila.
- Bencin lahko ogroža okolje.
 - ▶ Goriva ne razlivajte.
 - ▶ Bencin odstranite skladno s predpisi in na okolju prijazen način.

- Če bencin pride v stik s kožo ali očmi, se lahko koža ali oči razdražijo.
 - ▶ Izogibajte se stiku z bencinom.
 - ▶ Če pride do stika s kožo: prizadete dele kože očistite z veliko količino vode in mila.
 - ▶ Če pride do stika z očmi: oči najmanj 15 minut spirajte z veliko vode in obiščite zdravnika.
- Vžigalna naprava kosilnice ustvarja iskre. Iskre lahko odletijo ven in v lahko vnetljivem ali eksplozivnem okolju zanetijo požar ali povzročijo eksplozije. Ljudje se lahko hudo poškodujejo ali umrejo in nastane lahko materialna škoda.
 - ▶ Uporabljajte svečke, ki so navedene v navodilih za uporabo motorja.
 - ▶ Privijte in zategnite svečko.
 - ▶ Močno pritisnite vtič za svečko.
- Če v kosilnico nalijete bencin, ki ni primeren za motor, se lahko kosilnica poškoduje.
 - ▶ Uporabljajte svež neosvinčen bencin priznanih blagovnih znamk.
 - ▶ Upoštevajte določila v navodilih za uporabo motorja.

4.8 Delo

▲ OPOZORILO

- Če uporabnik motorja ne zažene pravilno, lahko izgubi nadzor nad kosilnico. Uporabnik se lahko hudo poškoduje.
 - ▶ Motor zaženite tako, kot je opisano v teh navodilih za uporabo.
- Uporabnik v določenih situacijah ne more več zbrano delati. Uporabnik se lahko spotakne, pade in hudo poškoduje.
 - ▶ Delajte v miru in premišljeno.
 - ▶ Kosite samo pri dobri vidljivosti. Če sta osvetljenost in vidljivost slabi, ne delajte s kosilnico.
 - ▶ Kosilnico uporabljajte sami.
 - ▶ Pazite na ovire.
 - ▶ Kosilnice ne prevračajte.
 - ▶ Delajte tako, da stojite na tleh in pazite na ravnotežje.
 - ▶ Če se pojavijo znaki utrujenosti: med delom si vzemite odmor.
 - ▶ Če kosite na pobočju: kosite prečno na pobočje.
 - ▶ Ne delajte na pobočjih z naklonom več kot 25° (46,6 %).
 - ▶ Ko delate v bližini pobočij, nagnjenih tal, jarkov, odlagaljšč in nasipov, uporabljajte kosilnico še posebej previdno.

- ▶ Delovni čas načrtujte tako, da se izognete večjim obremenitvam v daljšem časovnem obdobju.
- Med delovanjem motorja se proizvajajo izpušni plini. Zaradi vdihanih izpušnih plinov se ljudje lahko zastrupijo.
 - ▶ Ne vdihavajte izpušnih plinov.
 - ▶ S kosilnico delajte na dobro prezračenih mestih.
 - ▶ V primeru slabosti, glavobola, motenj vida in sluha ali vrtoglavice: prekinite delo in obiščite zdravnika.
- Če uporabnik nosi zaščito sluha in motor teče, je zaznavanje in ocenjevanje zvokov omejeno.
 - ▶ Delajte v miru in premišljeno.
- Kosilnica je opremljena z napravo za zaustavitel motorja.
 - ▶ Ko sprostite prestavni ročaj za košnjo, se motor in nož v treh sekundah ustavita.
- Vrteči se nož lahko poreže uporabnika. Uporabnik se lahko hudo poškoduje.



- ▶ Izvlecite vtič za svečko.



- ▶ Ne dotikajte se vrtečega se noža.
- ▶ Če kakšen predmet blokira nož: zaustavite motor. Šele nato odstranite predmet.
- Če delate brez pogona, se lahko pogon nenačrtovano vklopi in kosilnica se začne premikati. Pride lahko do hudih telesnih poškodb in nastane lahko materialna škoda.
 - ▶ Prestavni ročaj za pogon uporabite, če želite vklopiti pogon.
- Če kosilnica med delom deluje spremenjeno ali neobičajno, morda ni v varnem stanju. Pride lahko do hudih telesnih poškodb in nastane lahko materialna škoda.
 - ▶ Prekinite delo in se obrnite na specializirane trgovca podjetja STIHL.
- Med delom lahko kosilnica oddaja vibracije.
 - ▶ Nosite zaščitne rokavice.
 - ▶ Med delom si večkrat vzemite odmor.
 - ▶ Če se pojavijo znaki motenj krvnega obtoka: obiščite zdravnika.
- Preglejte površino za košnjo in pazite na ovire. Če nož med delom zadene ob tujek, lahko tujek ali njegove dele z visoko hitrostjo izvrže navzgor. Pride lahko do telesnih poškodb in nastane lahko materialna škoda.
 - ▶ Z delovnega območja odstranite tuje, kot so kamni, palice, žice, igrače in drugi tuji. Skrite predmete, ki jih ne morete odstraniti, označite.



- Ko izpustite prestavni ročaj za košnjo, se nož še kratek čas vrtil naprej. Pride lahko do hudih telesnih poškodb.



- ▶ Počakajte, da se nož neha vrteti.
- ▶ Košaro za travo odstranite šele, ko se nož preneha vrteti.

- Če vrteči se nož zadene ob trd tujek, lahko nastane iskrenje. Iskre lahko v lahko vnetljivem okolju povzročijo požar. Pride lahko do hudih telesnih poškodb ali smrti in nastane lahko materialna škoda.
 - ▶ Ne delajte v lahko vnetljivem okolju.
- Če kosilnico postavite na nagnjene površine, se lahko nenadzorovano odkotali. Pride lahko do telesnih poškodb in nastane lahko materialna škoda.
 - ▶ Kosilnico spustite samo, če stoji na ravni površini in se ne more premakniti.
- Če so na krmilo pritrjeni predmeti, se lahko kosilnica zaradi dodatne teže prevrne. Pride lahko do telesnih poškodb in nastane lahko materialna škoda.
 - ▶ Na krmilo ne pritrujite nobenih predmetov.

⚠ NEVARNOST

- Če delate v bližini žic pod napetostjo, lahko pride nož v stik z njimi in jih poškoduje. Uporabnik se lahko hudo poškoduje ali umre.
 - ▶ Ne delajte v bližini žic pod napetostjo.
- Če uporabnik dela med nevihto, lahko vanj udari strela. Uporabnik se lahko hudo poškoduje ali umre.
 - ▶ Če je nevihta: ne delajte.
- Pri delu v dežju lahko uporabniku spodrsne. Uporabnik se lahko hudo poškoduje ali umre.
 - ▶ Če dežuje: ne delajte.

4.9 Transport

⚠ OPOZORILO

- Kosilnica se lahko med transportom prevrne ali premakne. Osebe se lahko poškodujejo in nastane lahko materialna škoda.
 - ▶ Zaustavite motor.



- ▶ Počakajte, da se nož neha vrteti.



- ▶ Izvlecite vtič za svečko.

- ▶ Kosilnico pritrdite z napenjalnimi trakovi, jermeni ali mrežo na ustrezno nakladalno površino tako, da se ne more prevrniti in premikati.

- Če je bil motor zagnan, sta dušilec zvoka in motor lahko vroča. Uporabnik se lahko pri transportu opeče.
 - ▶ Potiskajte kosilnico.
- Kosilnica je težka. Če uporabnik nosi kosilnico sam, se lahko poškoduje.
 - ▶ Nosite zaščitne rokavice.
 - ▶ Kosilnico nosite v dvojce.
- Med prevozom lahko bencin izteka, kar povzroči onesnaženje in škodo.
 - ▶ Potiskajte kosilnico.
 - ▶ Napravo transportirajte brez bencina.

4.10 Shranjevanje

▲ OPOZORILO

- Otroci ne morejo prepoznati in oceniti nevarnosti v zvezi s kosilnico. Otroci se lahko hudo poškodujejo.
 - ▶ Zaustavite motor.
 - ▶ Kosilnico hranite nedosegljivo otrokom.
- Vlaga lahko povzroči nastanek korozije na kovinskih sestavnih delih. Kosilnica se lahko poškoduje.
 - ▶ Kosilnico hranite čisto in suho.
- Če kosilnico hranite na nagnjenih površinah, se lahko nenadzorovano odkotali. Ljudje se lahko poškodujejo in nastane lahko materialna škoda.
 - ▶ Kosilnico hranite le na ravnih površinah.

4.11 Očistite, vzdržujte in popravljajte

▲ OPOZORILO

- Če je motor med čiščenjem, vzdrževanjem ali popravilom v obratovanju, lahko pri tem pride do hudih poškodb oseb in materialne škode.
 - ▶ Zaustavite motor.
 - ▶ Počakajte, da se nož neha vrteti.



- ▶ Izvlecite vtič za svečko.

- Če med čiščenjem, vzdrževanjem ali popravilom motor teče, se lahko pogon nenamerno vklopi. Osebe se lahko hudo poškodujejo in nastane lahko materialna škoda.
 - ▶ Zaustavite motor.



- ▶ Izvlecite vtič za svečko.





- Če je bil motor zagnan, sta dušilec zvoka in motor lahko vroča. Ljudje se lahko opečejo.
 - ▶ Počakajte, da se dušilec zvoka in motor ohladi.
- Močna čistila ter čiščenje z vodnim curkom ali ostrimi predmeti lahko poškodujejo kosilnico ali nož. Če kosilnice ali noža ne očistite pravilno, sestavni deli morda ne bodo več pravilno delovali in bodo varnostne naprave onemogočene. Osebe se lahko močno poškodujejo.
 - ▶ Kosilnico in nož očistite tako, kot je opisano v teh navodilih za uporabo [15.2](#).
- Če kosilnice ali noža ne vzdržujete ali popravite na način, opisan v teh navodilih za uporabo, sestavni deli morda ne bodo več pravilno delovali in bodo varnostne naprave onemogočene. Ljudje se lahko močno poškodujejo ali umrejo.
 - ▶ Obrabljene ali poškodovane dele zamenjajte.
 - ▶ Kosilnico vzdržujte ali popravljajte tako, kot je opisano v teh navodilih za uporabo.
 - ▶ Nož vzdržujte tako, kot je opisano v teh navodilih za uporabo.
- Med čiščenjem, vzdrževanjem ali popravilom noža se lahko uporabnik poreže na ostrih rezalnih robovih. Uporabnik se lahko poškoduje.
 - ▶ Nosite zaščitne rokavice iz trpežnega materiala.
- Med ostrenjem se lahko nož zelo segreje. Uporabnik se lahko opeče.
 - ▶ Počakajte, da se nož ohladi.
 - ▶ Nosite zaščitne rokavice iz trpežnega materiala.

5 Priprava kosilnice na uporabo

5.1 Priprava kosilnice na uporabo

Pred vsakim začetkom dela morate izvesti naslednje korake:

- ▶ Odstranite embalažni material in transportna varovala.
- ▶ Poskrbite za varno stanje naslednjih sestavnih delov:
 - Kosilnica, [4.6.1](#).
 - Nož, [4.6.2](#).
- ▶ Očistite kosilnico, [15](#).
- ▶ Preverite nož, [10.1](#).
- ▶ Namestite krmilo, [6.1](#).
- ▶ Dolijte motorno olje, [6.3](#).
- ▶ Odprite krmilo, [8.1](#).
- ▶ Dolijte gorivo za kosilnico, [7](#).

- ▶ Če kosite in želite, da se pokošena trava ujame v košaro za travo: obesite košaro za travo,  6.2.2.
- ▶ Če kosite in želite, da je pokošena trava izvržena zadaj: odstranite košaro za travo,  6.2.3.
- ▶ Nastavite višino košnje,  11.2.
- ▶ Preverite krmilne elemente,  10.2.
- ▶ Če korakov ni mogoče izvesti: kosilnice ne uporabljajte in se obrnite na specializiranega trgovca podjetja STIHL.

6 Sestavljanje kosilnice

6.1 Nameščanje krmila

- ▶ Zaustavite motor.
- ▶ Kosilnico postavite na ravno površino.

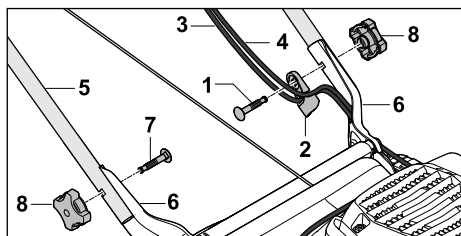

- ▶ Vijak (1) vstavite skozi vodilo (2).
- ▶ Bovdena (3 in 4) vpnete v vodilo (2).
- ▶ Krmilo (5) držite na držalih (6) tako, da so izvrtnine poravnane.
- ▶ Vijaka (1 in 7) potisnite skozi izvrtnine od znotraj navzven.
- ▶ Privijte in zategnite zvezdasti ročajni matici (8).

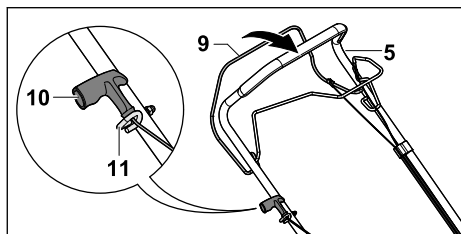

- ▶ Izvlecite vtič za svečko.
- ▶ Prestavni ročaj za košnjo (9) pritisnite ob krmilo (5) in ga držite.
- ▶ Zagonski ročaj (10) počasi povlecite v smeri vodila bovdena (11).
- ▶ Zagonski ročaj (10) vpnete v držalo bovdena (11).
- ▶ Izpustite prestavni ročaj za košnjo (9).
- ▶ Znova natakните vtič za svečko.

Krmila (5) ni treba znova odstraniti.

6.2 Sestavljanje, obešanje in odstranjevanje košare za travo

6.2.1 Sestavljanje košare za travo

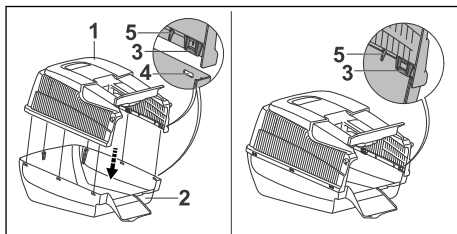

- ▶ Zgornji del košare za travo (1) postavite na njen spodnji del (2). Spojke (3) in vodila (5) morajo biti v notranjosti. Spojke (3) morajo biti na višini odprtin (4).
- ▶ Spojke (3) eno za drugo od zadaj naprej pritisnite v odprtine (4). Spojke (3) se slišno zaskočijo.

6.2.2 Obešanje košare za travo

- ▶ Ugasnite motor.
- ▶ Kosilnico postavite na ravno površino.

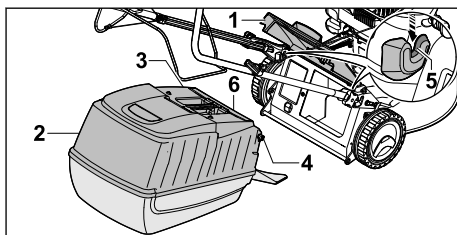

- ▶ Izmetalno loputo (1) odprite in držite odprto.
- ▶ Košaro za travo (2) primate za ročaj (3) in jo s kavljema (4) obesite na nastavka (5). Pokrov (6) mora biti zaprt.
- ▶ Loputo za izmet (1) položite na košaro za travo (2).

6.2.3 Odstranjevanje košare za travo

- ▶ Ugasnite motor.
- ▶ Kosilnico postavite na ravno površino.
- ▶ Odprite izmetalno loputo in jo držite odprto.
- ▶ Košaro za travo držite za ročaj in jo odstranite v smeri navzgor.
- ▶ Zaprite izmetalno loputo.

6.3 Dolivanje motornega olja

Motorno olje maže in hladi motor.

Specifikacije motornega olja in količine za dolivanje so navedene v navodilih za uporabo motorja.

OBVESTILO

- Ob dobavi motorno olje ni nalito. Zagon motorja brez ali s premalo motornega olja lahko poškoduje kosilnico.
 - ▶ Pred vsakim zagonom je treba preveriti količino motornega olja in ga po potrebi doliti.
- ▶ Motorno olje nalijte tako, kot je opisano v navodilih za uporabo motorja.

7 Dolivanje goriva za kosilnico

7.1 Dolivanje goriva v kosilnico

OBVESTILO

- Če v kosilnico ne nalijete pravega goriva, se lahko kosilnica poškoduje.
 - ▶ Upoštevajte navodila za uporabo motorja.
- ▶ Zaustavite motor.
- ▶ Kosilnico postavite na ravno površino.
- ▶ Območje okoli pokrovčka posode za gorivo očistite z vlažno krpo.

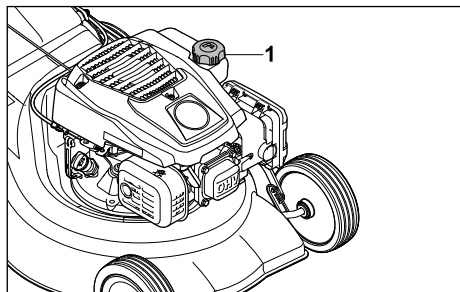

- ▶ Pokrovček posode za gorivo (1) vrtite v nasprotni smeri urnega kazalca, dokler ga ne snamete.
- ▶ Odstranite pokrovček posode za gorivo.
- ▶ Dolijte gorivo, pri čemer mora do roba posode za gorivo ostati najmanj 15 mm prostora.
- ▶ Pokrovček posode za gorivo namestite na posodo za gorivo.
- ▶ Pokrovček posode za gorivo zavrtite v smeri urnega kazalca in ga zategnite z roko. Posoda za gorivo je zaprta.

8 Nastavitev kosilnice za uporabnika

8.1 Razpiranje krmila

- ▶ Zaustavite motor.
- ▶ Izvlecite vtič za svečko.
- ▶ Kosilnico postavite na ravno površino.

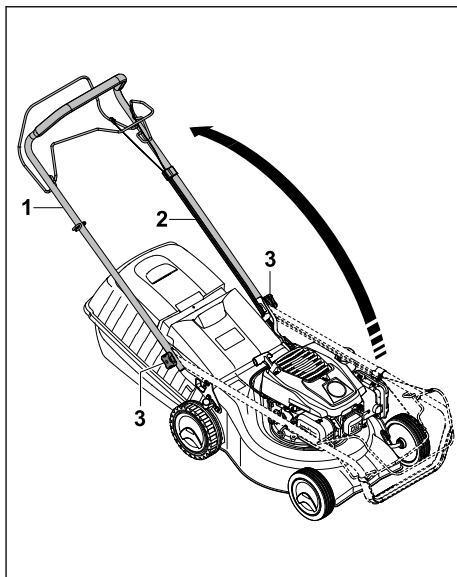

- ▶ Če sta zvezdasti ročajni matici (1) priviti, ju odvijte.
- ▶ Razprite krmilo (2) in pri tem pazite, da ne vpnete bovdenov (3).
- ▶ Zategnite zvezdasti ročajni matici (1). Krmilo (2) je trdno povezano s kosilnico.

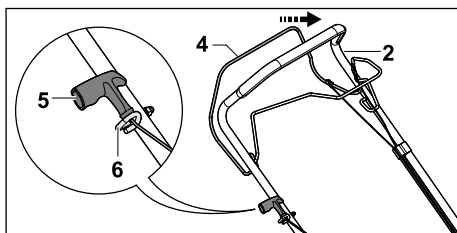

- ▶ Prestavni ročaj za košnjo (4) pritisnite ob krmilo (2) in ga držite.
- ▶ Zagonski ročaj (5) počasi povlecite v smeri vodila bovdena (6).
- ▶ Zagonski ročaj (5) vpnite v držalo bovdena (6).
- ▶ Izpustite prestavni ročaj za košnjo (4).
- ▶ Znova nataknite vtič za svečko.

8.2 Zlaganje krmila

Zaradi varčevanja s prostorom lahko krmilo med transportom ali shranjevanjem zložite skupaj.

- ▶ Ugasnite motor.
- ▶ Izvlecite vtič za svečko.
- ▶ Kosilnico postavite na ravno površino.
- ▶ Prestavni ročaj za košnjo pritisnite na krmilo in ga držite.

- ▶ Zagonski ročaj snemite z vodila bovdena in ga počasi vrnite nazaj v smeri motorja.
- ▶ Izpustite prestavni ročaj za košnjo.
- ▶ Držite krmilo in odvijte zvezdasti ročajni matici.
- ▶ Krmilo zložite naprej.

9 Zagon in izklop motorja

9.1 Zagon motorja

- ▶ Kosilnico postavite na ravno površino.

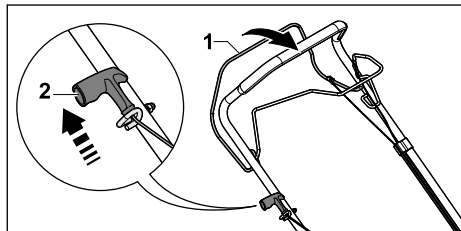

- ▶ Prestavni ročaj za košnjo (1) z levo roko pritisnite na krmilo in ga držite.
- ▶ Zagonski ročaj (2) z desno roko počasi izvlecite do opaznega upora.
- ▶ Zagonski ročaj (2) hitro izvlecite in vrnite nazaj tolikokrat, kot je potrebno, da se motor zažene.
- ▶ Če se motor ne zažene: upoštevajte navodila za uporabo motorja.

9.2 Zaustavitev motorja

- ▶ Kosilnico postavite na ravno površino.
- ▶ Izpustite prestavni ročaj za košnjo. Motor se izklopi.
- ▶ Zapustite položaj za uporabnika.

10 Preverjanje kosilnice

10.1 Preverjanje noža

- ▶ Zaustavite motor.
- ▶ Izvlecite vtič za svečko.
- ▶ Kosilnico postavite pokonci, 15.1.

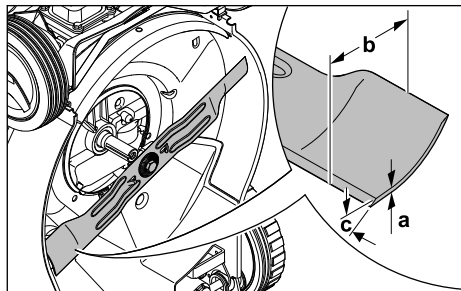

- ▶ Izmerite naslednje:
 - debelino a,

- širino b,
- kot ostrenja c.
- ▶ Če je debelina ali širina manjša od najmanjše dovoljene: zamenjajte nož, 19.2.
- ▶ Če kot ostrenja ni bil upoštevan: naostrite nož, 19.2.
- ▶ Pri kakršnih koli nejasnostih: obrnite se na specializiranega trgovca podjetja STIHL.

10.2 Preverjanje krmilnih elementov

Prestavni ročaj za košnjo in prestavni ročaj za pogon

- ▶ Ugasnite motor.
- ▶ Prestavni ročaj za košnjo in prestavni ročaj za pogon povlecite do konca v smeri krmila in ju nato spustite.
- ▶ Če se prestavni ročaj za košnjo ali prestavni ročaj za pogon težko premika ali se ne vrne v izhodiščni položaj: kosilnice ne uporabljajte in se obrnite na specializiranega trgovca podjetja STIHL. Prestavni ročaj za košnjo ali prestavni ročaj za pogon je okvarjen.

11 Delo s kosilnico

11.1 Držanje in vodenje kosilnice

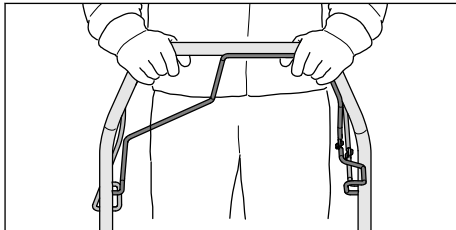

- ▶ Krmilo držite z obema rokama tako, da se s palcem oklepate krmila.

11.2 Nastavitev višine košnje

Nastavite lahko 7 višin košnje:

- 30 mm = 1. položaj
- 40 mm = 2. položaj
- 50 mm = 3. položaj
- 55 mm = 4. položaj
- 65 mm = 5. položaj
- 70 mm = 6. položaj
- 80 mm = 7. položaj

Položaji so navedeni na kosilnici.

Nastavitev višine košnje

- ▶ Zaustavite motor. Nož se ne sme vrteti.
- ▶ Kosilnico postavite na ravno površino.

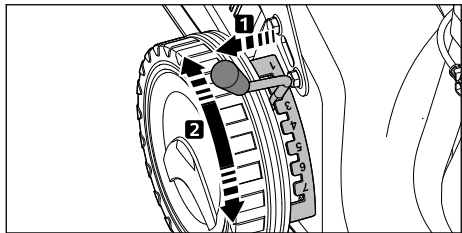

- ▶ Ročico (1) izvlecite iz vdolbine in jo postavite v zeleni položaj.

11.3 Vklon in izklon pogona

11.3.1 Vklon pogona

- ▶ Kosilnico postavite na ravno površino.
- ▶ Zaženite motor.

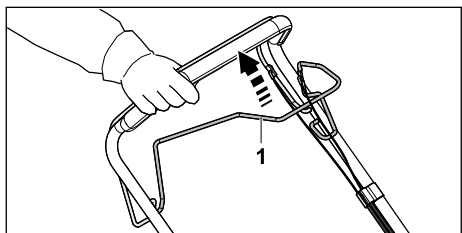

- ▶ Prestavni ročaj za pogon (1) povlecite do konca v smeri krmila in držite, tako da s palcem obdajate krmilo. Kosilnica se začne premikati.

11.3.2 Izklon pogona

- ▶ Izpustite prestavni ročaj za pogon.
- ▶ Počakajte, da se kosilnica zaustavi.

11.4 Košnja



- ▶ Če delate z vklopljenim pogonom: Kosilnico nadzorovano vozite naprej.
- ▶ Če delate z izklopljenim pogonom: Kosilnico počasi in nadzorovano potiskajte naprej.

11.5 Praznjenje košare za travo

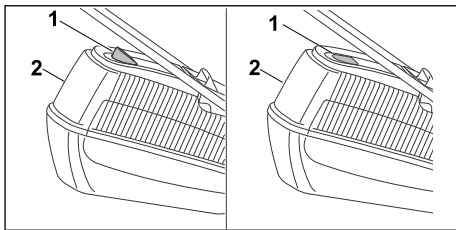

Zračni tok, ki ga ustvari nož, dvigne prikaz napolnjenosti (1). Če je košara za travo napolnjena, se zračni tok ustavi. Če je zračni tok premajhen, se prikaz napolnjenosti (1) vrne v stanje mirovanja. To je znak za izpraznitev košare za travo (2).

Popolno delovanje prikaza napolnjenosti (1) je mogoče le pri optimalnem zračnem toku. Zunanji vplivi, kot so gosta ali visoka trava, nizke višine košnje, umazanija ali podobno, lahko vplivajo na zračni tlak in delovanje prikaza napolnjenosti (1).

- ▶ Če se prikaz napolnjenosti (1) vrne v stanje mirovanja: Izpraznite košaro za travo (2).
- ▶ Ugasnite motor.
- ▶ Odstranite košaro za travo (2).

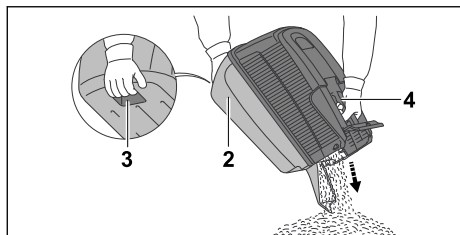

- ▶ Košaro za travo (2) držite za ročaj (4) in z drugo roko za ročaj zadaj (3).
- ▶ Izpraznite košaro za travo (2).
- ▶ Obesite košaro za travo (2).

12 Po delu

12.1 Po delu

- ▶ Ugasnite motor.
- ▶ Če je kosilnica mokra: počakajte, da se kosilnica posuši.
- ▶ Očistite kosilnico.

13 Transport

13.1 Transport kosilnice

- ▶ Zaustavite motor.
Nož se ne sme vrteti.
- ▶ Izvlecite vtič za svečko.

Potiskanje kosilnice

- ▶ Kosilnico počasi in nadzorovano potiskajte naprej.

Prenašanje kosilnice

- ▶ Nosite zaščitne rokavice iz trpežnega materiala.
- ▶ Odstranite košaro za travo.

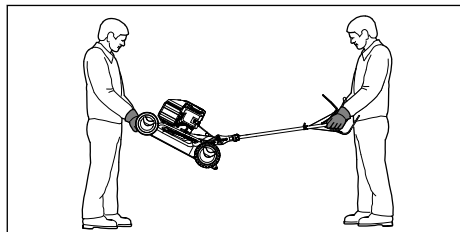

- ▶ Če kosilnico nosite z razprtim krmilom:
 - ▶ Ena oseba naj z obema rokama drži kosilnico za ohišje spredaj, druga pa naj jo z obema rokama drži za krmilo.
 - ▶ Kosilnico dvignite in nosite v dvojce.

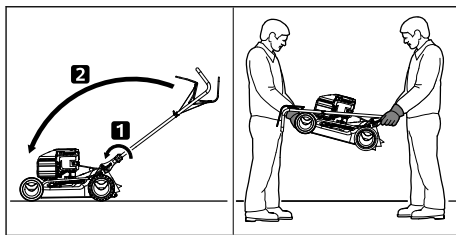

- ▶ Če kosilnico nosite z zloženim krmilom:
 - ▶ Zložite krmilo.
 - ▶ Ena oseba naj z obema rokama drži kosilnico za ohišje spredaj, druga pa naj jo z obema rokama drži za krmilo.
 - ▶ Kosilnico dvignite in nosite v dvojce.

Transport kosilnice v vozilu

- ▶ Kosilnico v pokončnem položaju zavarujte tako, da se ne more prevrniti ali premakniti.

14 Shranjevanje

14.1 Shranjevanje kosilnice

- ▶ Motor zaustavite in pustite, da se ohladi.
- ▶ Izvlecite vtič za svečko.
- ▶ Kosilnico shranite tako, da so izpolnjeni naslednji pogoji:
 - Kosilnica je nedosegljiva otrokom.
 - Kosilnica je čista in suha.
 - Kosilnica se ne more prevrniti.
 - Kosilnica se ne more odkotaliti.

Če boste kosilnico shranili za več kot tri mesece:

- ▶ Porabite gorivo.
- ▶ Posodo za gorivo naj očisti specializirani trgovec podjetja STIHL.
- ▶ Motorno olje zamenjajte tako, kot je navedeno v navodilih za uporabo motorja.
- ▶ Odvijte svečko.

! OPOZORILO

- Če izvlečete zagonski ročaj, ko je vtič za svečko odstranjen, lahko iskre odletijo ven. V lahko vnetljivem ali eksplozivnem okolju lahko iskre zanežijo požar ali povzročijo eksplozije. Pride lahko do hudih telesnih poškodb ali smrti ljudi in nastane lahko materialna škoda.

- ▶ Vtiča za svečko ne približujte odprtini za svečko.

- ▶ Zagonski ročaj večkrat izvlecite in ga vrnite nazaj.
- ▶ Privijte in močno zategnite svečko.

15 Čiščenje

15.1 Postavitev kosilnice

- ▶ Porabite gorivo.
- ▶ Motor se zaustavi.
- ▶ Kosilnico postavite na ravno površino.
- ▶ Odstranite košaro za travo.
- ▶ Višino košnje nastavite na 1. položaj,  11.2.
- ▶ Zagonski ročaj odpnite iz držala bovdena.

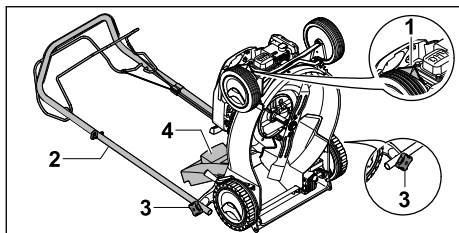

- ▶ Izvlecite vtič za svečko (1).
- ▶ Držite krmilo (2) in odvijte zvezdasti ročajni matici (3).
- ▶ Krmilo (2) nagnite nazaj.
- ▶ Odprite izmetalno loputo (4) in jo pridržite.
- ▶ Kosilnico nagnite nazaj.

15.2 Čiščenje kosilnice

- ▶ Izklopite motor.
- ▶ Počakajte, da se kosilnica ohladi.
- ▶ Izvlecite vtič za svečko.
- ▶ Kosilnico očistite z vlažno krpo.
- ▶ Prezračevalne reže očistite s čopičem.
- ▶ Kosilnico postavite pokonci.
- ▶ Nož in območje okoli noža očistite z leseno palico, mehko krtačo ali vlažno krpo.
- ▶ Nataknite vtič za svečko.

OBVESTILO

- Čiščenje z visokotlačnim čistilnikom ali vodnim curkom lahko poškoduje napravo.
 - ▶ Ne čistite naprave z visokotlačnim čistilnikom ali vodnim curkom.

16 Vzdrževanje

16.1 Intervali vzdrževanja

Intervali vzdrževanja so odvisni od pogojev okolice in delovnih pogojev. STIHL priporoča naslednje intervale vzdrževanja:

Motor

- ▶ Motor vzdržujete tako, kot je navedeno v navodilih za uporabo motorja.

Kosilnica

- ▶ Kosilnico naj vsako leto pregledajo pri specializiranem trgovcu podjetja STIHL.

16.2 Odstranitev in namestitev noža

16.2.1 Odstranjevanje noža

- ▶ Zaustavite motor.
- ▶ Izvlecite vtič za svečko.
- ▶ Kosilnico postavite pokonci.

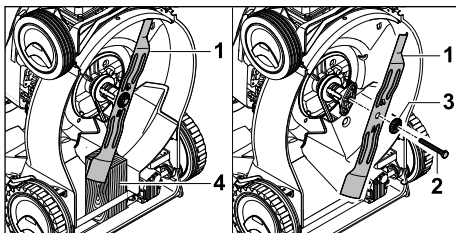

- ▶ Nož (1) blokirajte s kosom lesa (4).
- ▶ Odvijte vijak (2) in ga odstranite skupaj s podložko (3).
- ▶ Odstranite nož (1).
- ▶ Odstranite vijak (2) in podložko (3).
Za namestitev noža (1) uporabite nov vijak in novo podložko.

16.2.2 Namestitev noža

- ▶ Zaustavite motor.
- ▶ Izvlecite vtič za svečko.
- ▶ Kosilnico postavite pokonci.

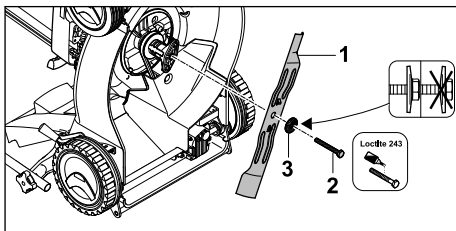

- ▶ Novo podložko (3) položite na nov vijak (2).
- ▶ Na navoj vijaka (2) nanesite Loctite 243 za vijačno varovanje.
- ▶ Nož (1) nasadite tako, da izbokline na naležni površini segajo v vdolbine na nožu (1).
- ▶ Vijak (2) privijte skupaj s podložko (3).

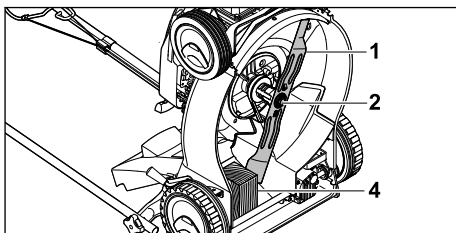

- ▶ Nož (1) blokirajte s kosom lesa (4).
- ▶ Vijak (2) privijte z zateznim momentom 65 Nm.

16.3 Ostrjenje in uravnoteženje noža

Za pravilno ostrjenje in uravnoteženje noža je potrebne veliko vaje.

Podjetje STIHL priporoča, da vam nož naostri in uravnoteži specializirani trgovec podjetja STIHL.



OPOZORILO

- Rezalni robovi noža so ostri. Uporabnik se lahko poreže.
 - ▶ Nosite zaščitne rokavice iz trpežnega materiala.
- ▶ Zaustavite motor.
- ▶ Izvlecite vtič za svečko.
- ▶ Kosilnico postavite pokonci.
- ▶ Odstranite nož.
- ▶ Naostrite nož. Pri tem upoštevajte kot ostrjenja in hladite nož, 19.2.

18 Odpravljanje motenj

18.1 Odpravljanje motenj v kosilnici

Motnja	Vzrok	Rešitev
Motorja ni mogoče zag-nati.	Prestavni ročaj za košnjo ni pritisnjen.	▶ Motor zaženite tako, kot je opisano v teh navodilih za uporabo.
	Posoda za gorivo je prazna.	▶ Dolijte gorivo v kosilnico.
	Dovod goriva je zamašen.	▶ Obrnite se na pooblaščenega prodajalca podjetja STIHL.
	V posodi je slabo, umazano ali staro gorivo.	▶ Uporabljajte svež neosvinčen bencin priznanih blagovnih znamk.
	Zračni filter je umazan.	▶ Zračni filter očistite ali zamenjajte, kot je opisano v navodilih za uporabo motorja.
	Vtič za svečko se je snel s svečke ali pa je vžigalni kabel slabo pritrjen v vtič.	▶ Natakните vtič za svečko. ▶ Preverite povezavo med vžigalnim kablom in vtičem.
	Svečka je sajasta ali poškodovana ali pa je razmik med elektrodami napačen.	▶ Svečko očistite ali zamenjajte. ▶ Nastavite razmik med elektrodami.
	Upor na nožu je prevelik.	▶ Nastavite višjo višino košnje. ▶ Motor zaženite v nižji travi.
Motor se težko zažene ali pa je moč motorja zmanjšana.	Ohišje kosilnice je zamašeno.	Očistite kosilnico.
	Višina košnje je nastavljena prenizko ali pa je pomična hitrost prevelika.	Prilagodite višino košnje ali kosite počasneje.
	V posodi za gorivo in uplinjaču je voda ali pa je uplinjač zamašen.	Izpraznite posodo za gorivo, očistite dovod goriva in uplinjač.

Nož med ostrjenjem ne sme pomodreti.

- ▶ Namestite nož.
- ▶ Pri kakršnih koli nejasnostih: se obrnite na pooblaščenega trgovca podjetja STIHL.

17 Popravila

17.1 Popravilo kosilnice

Kosilnice in noža uporabnik ne sme popravljati sam.

- ▶ Če sta kosilnica ali nož poškodovana: kosilnice ali noža ne uporabljajte in se obrnite na specializiranega trgovca podjetja STIHL.
- ▶ Če so opozorilne ploščice nečitljive ali poškodovane: opozorilne ploščice naj zamenja specializirani trgovec podjetja STIHL.

Motnja	Vzrok	Rešitev
Motor se pre- greva.	Posoda za gorivo je umazana.	Obrnite se na pooblaščenega prodajalca podjetja STIHL.
	Zračni filter je umazan.	Zračni filter očistite ali zamenjajte, kot je opisano v navodilih za uporabo motorja.
	Svečka je sajasta.	Svečko očistite ali zamenjajte.
	V motorju je premalo motornega olja.	Dolijte ali zamenjajte motorno olje, kot je opisano v navodilih za uporabo motorja.
	Hladilna rebra so umazana.	Očistite kosilnico.
Kosilnica močno vibrira.	Nož je poškodovan.	Zamenjajte nož.
	Nož ni pravilno nameščen.	Namestite nož.
Trava ni čisto pokošena.	Nož je top ali obrabljen.	Naostrite ali zamenjajte nož.

19 Tehnični podatki

19.1 Kosilnica STIHL RM 248.2 T, RM 253.2 T

- Tip motorja:
 - RM 248.2 T: STIHL EVC 200
 - RM 253.2 T: STIHL EVC 200
- Delovna prostornina:
 - RM 248.2 T: 139 cm³
 - RM 253.2 T: 139 cm³
- Moč:
 - RM 248.2 T: 2,1 kW (2,8 PS) pri 2800/min
 - RM 253.2 T: 2,1 kW (2,8 PS) pri 2800/min
- Število vrtljajev:
 - RM 248.2 T: 2800/min
 - RM 253.2 T: 2800/min
- Največja vsebnost posode za gorivo: 900 cm³ (0,9 l)
- Teža:
 - RM 248.2 T: 28 kg
 - RM 253.2 T: 29 kg
- Največja vsebnost košare za travo: 55 l
- Širina košnje:
 - RM 248.2 T: 46 cm
 - RM 253.2 T: 51 cm

19.2 Nož

- Najmanjša debelina a: 2,0 mm
- Najmanjša širina b: 55 mm
- Kot ostrenja c: 30°

19.3 Zvočne in vibracijske vrednosti

RM 248.2 T

Vrednost K za raven zvočnega tlaka znaša 2 dB(A). Vrednost K za zagotovljeno raven zvočne moči znaša 1,2 dB(A). Vrednost K za vibracijske vrednosti znaša 1,40 m/s².

- Raven zvočnega tlaka L_{pA}, merjena v skladu s standardom EN ISO 5395-2: 80 dB(A)
- Zagotovljena raven zvočne moči L_{WAd}, merjena v skladu z Direktivo 2000/14/EC / S.I. 2001/1701: 94 dB(A)
- Vibracijska vrednost a_{hv} za krmilo, merjena po standardu EN ISO 5395-2: 2,80 m/s²

RM 253.2 T

- Vrednost K za raven zvočnega tlaka znaša 2 dB(A). Vrednost K za zagotovljeno raven zvočne moči znaša 1,4 dB(A). Vrednost K za vibracijsko vrednost znaša 2,2 m/s².
- Raven zvočnega tlaka L_{pA}, merjena v skladu s standardom EN ISO 5395-2: 84 dB(A)
 - Zagotovljena raven zvočne moči L_{WAd}, merjena v skladu z Direktivo 2000/14/EC / S.I. 2001/1701: 97 dB(A)
 - Vibracijska vrednost a_{hv} za krmilo, merjena po standardu EN ISO 5395-2: 5,50 m/s²

Informacije glede izpolnjevanja direktive za delodajalce o vibracijah 2002/44/EC in S.I. 2005/1093 so objavljene na naslovu www.stihl.com/vib.

19.4 REACH

REACH je oznaka za direktivo ES o registraciji, evalvaciji, avtorizaciji in omejevanju kemikalij.

Informacije glede izpolnjevanja direktive REACH so na voljo na spletnem naslovu www.stihl.com/reach.

20 Nadomestni deli in dodatni pribor

20.1 Nadomestni deli in dodatni pribor

STIHL  Ti simboli označujejo originalne nadomestne dele STIHL in originalni dodatni pribor STIHL.

STIHL priporoča uporabo originalnih nadomestnih delov STIHL in originalnega dodatnega pribora STIHL.

Zanesljivosti, varnosti in ustreznosti nadomestnih delov in dodatnega pribora drugih proizvajalcev STIHL kljub stalnemu opazovanju trga ne more oceniti in STIHL tudi ne more jamčiti za njihovo uporabo.

Originalni nadomestni deli STIHL in originalni dodatni pribor STIHL so na voljo pri pooblaščenem prodajalcu STIHL.

20.2 Pomembni nadomestni deli

Za materialno škodo in telesne poškodbe, ki nastanejo zaradi uporabe nedovoljenih dodatnih ali rezervnih delov, podjetje STIHL ne prevzema nobenega jamstva.

- Nož RM 248 T: 6350 702 0103
- Nož RM 253 T: 6371 702 0102
- Pritrdilni vijak za nož: 9008 319 9028
- Podložka: 0000 702 6600

21 Odstranjevanje

21.1 Odstranjevanje kosilnice

Informacije o odstranjevanju lahko dobite pri lokalni upravi ali pri prodajalcu STIHL.

Nepravilno odstranjevanje lahko škoduje zdravju in onesnažuje okolje.

- ▶ Izdelke STIHL, vključno z embalažo, pošljite na ustrezno zbirno mesto za recikliranje v skladu z lokalnimi predpisi.
- ▶ Ne odlagajte med gospodinjske odpadke.

22 Izjava EU o skladnosti

22.1 Kosilnica STIHL RM 248.2 T, RM 253.2 T

STIHL Tirol GmbH
Hans Peter Stihl-Straße 5
6336 Langkampfen

Avstrija

na lastno odgovornost izjavlja, da naprava

- vrsta naprave: kosilnica
- tovarniška znamka: STIHL
- tip: RM 248.2 T, 253.2 T
- širina košnje:
 - RM 248.2 T: 46 cm
 - RM 253.2 T: 51 cm
- serijska identifikacija:
 - RM 248.2 T: 6350
 - RM 253.2 T: 6371

ustreza zadevnim določbam Direktiv 2000/14/EC, 2006/42/EC, 2014/30/EU in 2011/65/EU ter da je bila razvita in izdelana skladno z različicami naslednjih standardov, veljavnimi na datum proizvodnje: EN ISO 5395-1, EN ISO 5395-2 in EN ISO 14982.

Udeleženi priglašeni organ:
TÜV Rheinland LGA Products GmbH
Tillystraße 2
90431 Nürnberg, DE

Pri ugotavljanju izmerjene in zagotovljene ravni zvočne moči smo ravnali skladno z Direktivo 2000/14/EC, priloga VIII.

- Izmerjena raven zvočne moči RM 248.2 T: 93,2 dB(A)
- Zagotovljena raven zvočne moči RM 248.2 T: 94 dB(A)
- Izmerjena raven zvočne moči RM 253.2 T: 96,0 dB(A)
- Zagotovljena raven zvočne moči RM 253.2 T: 97 dB(A)

Tehnično dokumentacijo hrani podjetje STIHL Tirol GmbH.

Na kosilnici sta navedeni letnica izdelave in številka stroja.

Langkampfen, 2. 7. 2021

STIHL Tirol GmbH

pooblaščen predstavnik:



Matthias Fleischer, vodja oddelka za raziskave in razvoj

pooblaščen predstavnik:



Sven Zimmermann, glavni vodja oddelka za kakovost

23 Izjava UKCA o skladnosti**23.1 Kosilnica STIHL RM 248.2 T,
RM 253.2 T**

STIHL Tirol GmbH
Hans Peter Stihl-Straße 5
6336 Langkampfen

Avstrija

на lastno odgovornost izjavlja, da naprava

- vrsta: Kosilnica
- znamka: STIHL
- tip: RM 248.2 T, 253.2 T
- širina košnje:
 - RM 248.2 T: 46 cm
 - RM 253.2 T: 51 cm
- identifikacija serije:
 - RM 248.2 T: 6350
 - RM 253.2 T: 6371

izpolnjuje upoštevne določbe naslednjih direktiv Združenega kraljestva: Noise Emission in the Environment by Equipment for use Outdoors Regulations 2001, Supply of Machinery (Safety) Regulations 2008, Electromagnetic Compatibility Regulations 2016 in The Restriction of the Use of Certain Hazardous Substances in Electronic Equipment Regulations 2012, ter da je bila razvita in izdelana skladno z različicami naslednjih standardov, veljavnimi na datum proizvodnje: EN ISO 5395-1, EN ISO 5395-2, EN ISO 14982.

Udeleženi priglašeni organ:

TUV Rheinland UK LTD
1011 Stratford Road
Solihull, B90 4BN

Pri ugotavljanju izmerjene in zagotovljene ravni zvočne moči smo ravnali skladno z naslednjo direktivo Združenega kraljestva: Noise Emission in the Environment by Equipment for use Outdoors Regulations 2001, Schedule 11.

- Izmerjena raven zvočne moči RM 248.2 T: 93,2 dB(A)
- Zagotovljena raven zvočne moči RM 248.2 T: 94 dB(A)
- Izmerjena raven zvočne moči RM 253.2 T: 96 dB(A)
- Zagotovljena raven zvočne moči RM 253.2 T: 97 dB(A)

Tehnično dokumentacijo hrani podjetje STIHL Tirol GmbH.

Na kosilnici sta navedeni letnica izdelave in številka stroja.

Langkampfen, 1. 7. 2022

STIHL Tirol GmbH

Za: 

Matthias Fleischer, vodja oddelka za raziskave in razvoj

Za: 

Sven Zimmermann, vodja oddelka za kakovost

Преведо на оригиналното платство за употреба 000009792_007_UMK

Содржина

1	Предговор.....	460
2	Информации за ова упатство за употреба.....	461
3	Преглед.....	461
4	Безбедносни упатства.....	462
5	Подготовка на косилката за трева за употреба.....	468
6	Склопување на косилката за трева.....	468
7	Ставање гориво во косилката за трева.....	469
8	Прилагодување на косилката за трева.....	470
9	Стартување и гаснење на моторот.....	471
10	Проверка на косилката за трева.....	471
11	Работење со косилката за трева.....	472
12	По работењето.....	473
13	Транспортирање.....	473
14	Чување.....	474
15	Чистење.....	474
16	Одржување.....	474
17	Поправки.....	475
18	Отстранување пречки.....	476
19	Технички податоци.....	477
20	Резервни делови и прибор.....	477
21	Згрижување.....	478
22	ЕЗ Изјава за сообразност.....	478
23	UKCA Изјава за сообразност.....	478

Печатено на хартија белена без хлор. Хартијата може да се рециклира.

1 Предговор

Почитувани корисници,

не радува што се одлучивте за STIHL. Нашите производи се развиени и изработени со врвен квалитет според потребите на нашите корисници. Ова резултира со производи со висока сигурност, дури и при екстремни оптоварувања.

© ANDREAS STIHL AG & Co. KG 2023 0478-111-9849-A_VA5.G23.

STIHL гарантира врвен квалитет и кај услугите. Нашата специјализирана трговска мрежа нуди стручно советување и комплетна техничка поддршка.

STIHL е експлицитно посветен на одржливо и одговорно користење на природата. Ова упатство за употреба е наменето да Ви помогне да го користите вашиот производ STIHL безбедно и на еколошки начин во текот на долг работен век.

Благодариме за довербата и Ви посакуваме многу задоволство со Вашиот производ STIHL.



Dr. Nikolas Stihl

ВАЖНО! ПРЕД УПОТРЕБА ДА СЕ ПРОЧИТА И ДА СЕ ЗАЧУВА.

2 Информации за ова упатство за употреба

2.1 Применливи документи

Овие упатства за употреба се превод на оригиналните упатства на производителот во согласност со Директивата на ЕУ бр. 2006/42/ЕС.

Се применуваат локалните прописи за безбедност.

- ▶ Покрај ова упатство за употреба, прочитајте, разберете и чувајте ги следните документи:
 - Упатство за употреба на моторот STIHL EVC 200.3

2.2 Ознаки на предупредувањата во текстот



ОПАСНОСТ

- Напомената укажува на опасности што доведуваат до тешки повреди или смрт.
 - ▶ Наведените мерки може да спречат тешки повреди или смрт.



ПРЕДУПРЕДУВАЊЕ

- Напомената укажува на опасности што **МОЖЕ** да доведат до тешки повреди или смрт.
 - ▶ Наведените мерки може да спречат тешки повреди или смрт.

УПАТСТВО

- Напомената укажува на опасности што може да доведат до материјални штети.
 - ▶ Наведените мерки може да спречат материјални штети.

2.3 Символи во текстот



Овој симбол посочува на поглавје во ова упатство за употреба.

3 Преглед

3.1 Косилка за трева

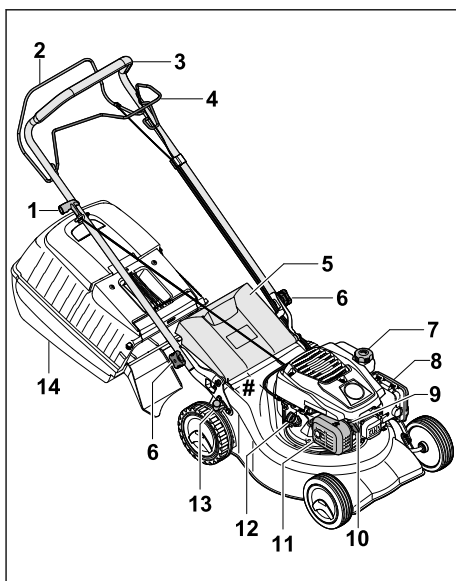

1 Рачка на стартерот

Рачката на стартерот се користи за стартување на моторот.

2 Рачка-прекинувач за косење

Рачката-прекинувач за косење се користи за да се стартува и запре моторот.

- 3 Рачка**
Рачката се користи за држење, управување и транспорт на косилката за трева.
- 4 Рачка-прекинувач за погонски систем**
Рачката-прекинувач за погонскиот систем го вклучува и исклучува погонскиот систем.
- 5 Клапна за исфрлање**
Клапната за исфрлање го затвора каналот за исфрлање.
- 6 Навртка со копче**
Навртката со копче ја прицврстува рачката на косилката за трева.
- 7 Капаче на резервоарот за гориво**
Капачето на резервоарот за гориво го затвора отворот за полнење бензин.
- 8 Капак на филтерот**
Капакот на филтерот го покрива филтерот за воздух.
- 9 Свеќичка**
Свеќичката ја пали смесата гориво-воздух во моторот.
- 10 Приклучок за свеќичка**
Приклучокот за свеќичката го поврзува кабелот за палење со свеќичката.
- 11 Ауспух**
Ауспухот ја намалува бучавата на косилката за трева.
- 12 Капаче за моторното масло**
Капачето за моторно масло го затвора отворот за полнење моторно масло.
- 13 Рачка**
Рачката се користи за прилагодување на висината на косење.
- 14 Корпа за искосената трева**
Во корпата за искосена трева се собира искосената трева.

Плочка со податоци и со број на машината

3.2 Символи

Симболите на косилката за трева ги имаат следниве значења:



Гарантирано нормирано ниво на бучава во околината според Директивата 2000/14/ЕС во dB(A) за звуците на производитите да се направат споредливи.



Овој симбол го означува капачето на резервоарот за гориво.



Овој симбол го означува капачето за моторно масло.



Палење / гасење на моторот.



Вклучување на погонскиот систем.

4 Безбедносни упатства

4.1 Символи за предупредување

Симболите за предупредување на косилката за трева ги имаат следниве значења:



Следете ги безбедносните упатства и мерки.



Прочитајте, разберете и чувајте го упатството за употреба.



Следете ги безбедносните упатства и мерки за предмети што излетуваат.



Не допирајте го ротирачкиот нож.



Извадете го приклучокот за свеќичката при транспорт, складирање, одржување или поправка.



Одржувајте безбедно растојание.

4.2 Наменета употреба

Косилката за трева STIHL RM 248 T или RM 253 T се користи за косење трева.

▲ ПРЕДУПРЕДУВАЊЕ

- Ако косилка за трева не се користи како што е предвидено, лицата може да бидат сериозно повредени или да загинат и може да се предизвика материјална штета.
 - Користете ја косилката за трева како што е опишано во ова упатство за употреба и во упатството за употреба на моторот.

4.3 Обврски на корисникот

▲ ПРЕДУПРЕДУВАЊЕ

- Корисниците без обука не можат да ги препознаат или проценат опасностите на косилката за трева. Корисникот или други лица може да бидат сериозно повредени или да загинат.
 - ▶ Прочитајте, разберете и чувајте го упатството за употреба.
- ▶ Ако косилка за трева се даде на друго лице: Дајте ги упатствата за употреба на косилката за трева и на моторот.
- ▶ Осигурете се дека корисникот ги исполнува следниве услови:
 - Корисникот е одморен.
 - Корисникот е физички, сетилно и ментално способен да работи со косилката за трева. Доколку корисникот има физички, сетилни или ментални ограничувања, тој смее да работи само под надзор или според упатствата од страна на одговорно лице.
 - Корисникот може да ги препознае или процени опасностите на косилката за трева.
 - Корисникот е свесен дека е одговорен за евентуални несреќи и штети.
 - Осигурете се дека корисникот е полнолетен или дека е обучен за професијата согласно националните регулативи.
 - Корисникот добил насоки од овластениот дилер на STIHL или надлежно лице пред да работи со косилката за трева првпат.
 - Корисникот не е под влијание на алкохол, лекови или дроги.
- ▶ Ако нешто не е јасно: Посетете овластен дистрибутер на STIHL.

4.4 Облека и опрема

▲ ПРЕДУПРЕДУВАЊЕ

- Кога работи косилката, може да излетаат предмети со голема брзина. Корисникот може да се повреди.
 - ▶ Носете долги панталони изработени од издржлив материјал.
- Кога косилката работи, има бучава. Бучавата може да го оштети слухот.
 - ▶ Носете заштита за слухот.

- Кога косилката работи, може да се крене прашина. Вдишената прашина може да биде штетна за здравјето и да предизвика алергиски реакции.
 - ▶ Ако се крене прашина: Носете заштитна маска за прашина.
- Несоодветната облека може да се заглави во дрво, во грмушки и во косилката. Корисникот без соодветна облека може да биде сериозно повреден.
 - ▶ Носете точна облека.
 - ▶ Не носете шалови и накит.
- Корисникот може да дојде во контакт со ножот за време на чистење, одржување или транспорт. Корисникот може да се повреди.
 - ▶ Носете заштитни ракавици изработени од издржлив материјал.
 - ▶ Носете цврсти, затворени чевли со ѓон што не се лизга.
- Ако корисникот носи несоодветни чевли, тој или таа може да се лизне. Корисникот може да се повреди.
- Може да излетаат метални честички од ножот додека се остри. Корисникот може да се повреди.
 - ▶ Носете заштитни очила со соодветна големина. Соодветни заштитни очила се оние тестирали во согласност со стандардот EN 166 или националните регулативи и се комерцијално достапни со соодветна идентификација.
 - ▶ Носете заштитни ракавици изработени од издржлив материјал.

4.5 Работна област и околина

▲ ПРЕДУПРЕДУВАЊЕ

- Лицата, децата и животните во близина не можат да ги препознаат или проценат опасностите на косилката за трева и предметите што излетуваат. Лицата, децата и животните во близина може да бидат сериозно повредени и може да се предизвика материјална штета.
 - ▶ Чувајте ги подалеку од работната област лицата, децата и животните во близина.
- ▶ Одржувајте растојание до предметите.
- ▶ Никогаш не оставајте ја косилката за трева без надзор.
- ▶ Децата треба да бидат под надзор за да се осигура дека не си играат со косилката за трева.
- Кога моторот работи, од пригушувачот излегуваат издувни гасови. Жешките



издувни гасови може да запалат лесно запаливи материјали и да предизвикаат пожар.

- ▶ Држете го чадот од издувните гасови подалеку од лесно запаливи материјали.

4.6 Состојба за безбедна употреба

4.6.1 Косилка за трева

Косилката за трева е во безбедна состојба доколку се исполнети следниве услови:

- Косилката за трева е неоштетена.
- Од косилката за трева не истекува бензин.
- Капачето на резервоарот за гориво е затворено.
- Од косилката за трева не истекува моторно масло.
- Капачето на моторното масло е затворено.
- Косилката за трева е чиста.
- Контролите работат и не се модифицирани.
- Ако се коси трева и искосената трева треба да се собере во корпата за искосената трева: Корпата за искосената трева е правилно прикачена.
- Ако се коси тревата и искосената трева треба да се исфрла одзади: Корпата за искосената трева е извадена и клапната за исфрлање е затворена.
- Ножот е правилно монтиран.
- На косилката за трева се прикачени оригинални додатоци од STIHL.
- Doddatoците се правилно монтирани.
- Механизмите со пружина се неоштетени и работат.
- Кога ќе ја пуштите рачката-прекинувач за косење, моторот запира.

▲ ПРЕДУПРЕДУВАЊЕ



- Во небезбедна состојба, компонентите повеќе не функционираат правилно, безбедносните уреди може да бидат оневозможени и може да истекува гориво. Лугето може да бидат тешко повредени или да загинат.
 - ▶ Работете со неоштетена косилка за трева.
 - ▶ Ако од косилката за трева истекува бензин: Не работете со косилката за трева и обратете се кај овластен дистрибутер на STIHL.
 - ▶ Затворете го капачето на резервоарот за гориво.
 - ▶ Ако од косилката за трева истекува моторно масло: Не работете со

косилката за трева и обратете се кај овластен дистрибутер на STIHL.

- ▶ Затворете го капачето на моторното масло.
- ▶ Ако косилката за трева е нечиста: И исчистете ја косилката за трева.
- ▶ Не манипулирајте ја косилката за трева или нејзините безбедносни системи.
- ▶ Не правете манипулација на косилката за трева со која се менува моќноста или бројот на вртежи на моторот.
- ▶ Ако контролите не работат: Не работете со косилката за трева.
- ▶ Механизмите со пружина може да ослободат складирана енергија.
- ▶ Ако се коси трева и искосената трева треба да се собере во корпата за искосената трева: Прикачете ја корпата за искосената трева како што е опишано во ова упатство за употреба.
- ▶ На косилката за трева прикачувајте оригинални додатоци од STIHL.
- ▶ Прикачете го ножот како што е опишано во ова упатство за употреба.
- ▶ Прикачувајте ги додатоците како што е опишано во ова упатство за употреба или во упатството за употреба на додатоците.
- ▶ Не вметнувајте предмети во отворите на косилката за трева.
- ▶ Заменете ги изабените или оштетени делови.
- ▶ Ако нешто не е јасно: Обратете се кај овластен дистрибутер на STIHL.

4.6.2 Нож

Ножот е во безбедна состојба доколку се исполнети следниве услови:

- Нема оштетување на ножот и додатоците.
- Ножот не е деформиран.
- Ножот е правилно монтиран.
- Ножот е правилно наострен.
- Ножот не е изгребан.
- Ножот е правилно балансиран.
- Минималната дебелина и ширина на ножот не се намалени од премногу острење,  19.2.
- Се придржувате до наведениот агол на острење,  19.2.

▲ ПРЕДУПРЕДУВАЊЕ

- Ако не е во безбедна состојба, делови од ножот може да се олабават и да излетаат. Може да дојде до тешки телесни повреди.
 - ▶ Работете со неоштетен нож и неоштетени додатоци.

- ▶ Правилно монтирајте го ножот.
- ▶ Правилно наострете го ножот.
- ▶ Доколку не се достигне минималната дебелина или минималната ширина: Заменете го ножот.
- ▶ Избалансирајте го ножот во овластен дистрибутер за STIHL.
- ▶ Ако нешто не е јасно: Посетете овластен дистрибутер на STIHL.

4.7 Гориво и полнење

▲ ПРЕДУПРЕДУВАЊЕ

- Горивото што се користи за оваа косилка за трева е бензин. Бензинот е исклучително запалив. Ако бензинот стапи во контакт со отворен пламен или топол предмет, бензинот може да предизвика пожар или експлозија. Лицата може да бидат сериозно повредени или да загинат и може да се предизвика материјална штета.
 - ▶ Заштитете го бензинот од топлина и пожар.
 - ▶ Не истурајте бензин.
 - ▶ Ако се истури бензин: Избришете го бензинот со крпа и палете го моторот додека не се исушат сите делови на косилката за трева.
 - ▶ Не пушете!
 - ▶ Не полнете гориво во близина на отворен оган.
 - ▶ Пред да ставате гориво изгаснете го моторот и почекајте да се олади.
 - ▶ Ако резервоарот треба да се испразни: Правете го тоа на отворено.
 - ▶ Палете го моторот најмалку 3 м од местото на полнење гориво.
 - ▶ Никогаш не чувајте ја косилката за трева во затворен простор со бензин во резервоарот.
- Вдишување на испарувачки гасови од бензинот може да предизвика труење.
 - ▶ Не вдишувајте испарувачки гасови.
 - ▶ Полнете гориво на добро проветрено место.
- Косилката за трева за загрева кога работи. Бензинот тогаш се шири, а во резервоарот за гориво може да се зголеми притисокот. Ако капачето на резервоарот е отворено, бензинот може да прска надвор. Бензинот што прска може да се запали. Корисникот може сериозно да се повреди.
 - ▶ Оставете ја косилка за трева прво да се олади, а потоа отворајте го капачето на резервоарот.

- Облеката што доаѓа во контакт со бензинот е позапалива. Лицата може да бидат сериозно повредени или да загинат и може да се предизвика материјална штета.
 - ▶ Ако облека дојде во контакт со бензин: Облечете ја.
- Бензинот може да ја загади животната средина.
 - ▶ Не истурајте гориво.
 - ▶ Фрлете го бензинот во согласност со прописите и на еколошки начин.
- Ако бензинот дојде во контакт со кожата или очите, може да предизвика нивна иритација.
 - ▶ Избегнувајте контакт со бензин.
 - ▶ Ако дојде во контакт со кожата: Измијте ги погодените области на кожата со многу сапун и вода.
 - ▶ Ако дојде во контакт со очите: Исплакнете ги очите со многу вода најмалку 15 минути и консултирајте се со лекар.
- Системот за палење на косилката за трева создава искри. Во многу запаливи или експлозивни средини, искрите може да излетаат и да предизвикаат пожари и експлозии. Лицата може да бидат сериозно повредени или да загинат и може да се предизвика материјална штета.
 - ▶ Користете свеќички како што е опишано во упатството за употреба на моторот.
 - ▶ Зашрафете ја свеќичката и цврсто затегнете ја.
 - ▶ Цврсто притиснете го приклучокот за свеќичката.
- Полнење на косилката за трева со бензин што е несоодветен за моторот може да ја оштети косилката за трева.
 - ▶ Ставајте свежо брендирано гориво (безоловен бензин).
 - ▶ Следете ги спецификациите во упатството за употреба на моторот.

4.8 Работење

▲ ПРЕДУПРЕДУВАЊЕ

- Ако корисникот не го запали моторот правилно, може да ја изгуби контролата врз косилката за трева. Корисникот може сериозно да се повреди.
 - ▶ Запалете го моторот како што е опишано во ова упатство за употреба.
- Корисникот не може да работи сконцентрирано во одредени ситуации. Корисникот може да се сонне, да падне и да биде сериозно повреден.

- ▶ Работете смирено и внимателно.
 - ▶ Косете само кога има добра видливост. Ако осветлувањето и видливоста се слаби, не работете со косилката за трева.
 - ▶ Работете сами со косилката за трева.
 - ▶ Внимавајте на пречките.
 - ▶ Не навалувајте ја косилката за трева.
 - ▶ Работете стоејќи на тлото и одржувајте ја вашата рамнотежа.
 - ▶ Ако почувствувате знаци на замор: Направете пауза.
 - ▶ Ако косите по падини: Косете напречно по падината.
 - ▶ Не работете на падини со наклон поголем од 25° (46,6%).
 - ▶ Користете ја косилка за трева со посебна претпазливост кога работите во близина на падини, рабови на површини, јами и насипи.
 - ▶ Работното време планирајте го така што ќе се избегнат поголеми оптоварувања во тек на подолг временски период.
 - Кога моторот работи, се создаваат издувни гасови. Вдишување на издувни гасови може да предизвика труење.
 - ▶ Не вдишувајте издувни гасови.
 - ▶ Работете со косилката за трева на добро проветрени места.
 - ▶ Ако чувствувате гадење, главоболка, нарушување на видот, нарушување на слухот или вртоглавица: Престанете да работите и отидете на лекар.
 - Ако корисникот носи штитник од бучава кога моторот работи, тој може да ги слуша и проценува звуците во ограничен степен.
 - ▶ Работете смирено и внимателно.
 - Косилката за трева е опремена со механизам за стопирање на моторот.
 - ▶ Кога се коси, моторот и ножот запираат во рок од 3 секунди по ослободување на рачката-прекинувач.
 - Корисникот може да се пресече од ротирачкиот нож. Корисникот може сериозно да се повреди.
 - ▶ Извлекете го приклучокот за свежичката.
 - ▶ Не допирајте го ротирачкиот нож.
 - ▶ Ако ножот е блокиран од предмет: Изгасете го моторот. Само со изгасен мотор, тргнете го предметот.
- Ако работите без погонски систем за време на работата, погонскиот систем може да се



- вклучи ненамерно и косилката за трева ќе почне да се движи. Луѓето може да бидат сериозно повредени и може да се предизвика материјална штета.
 - ▶ Активирајте ја рачката-прекинувач за погонски систем само кога треба да се вклучи погонскиот систем.
- Ако косилката за трева го смени начинот на работа или се однесува невообичаено, можно е косилката за трева да не е во безбедна состојба. Луѓето може да бидат сериозно повредени и може да се предизвика материјална штета.
 - ▶ Прекинете ја работата и обратете се кај овластен дистрибутер на STIHL.
- Косилката за трева може да вибрира кога работи.
 - ▶ Носете заштитни ракавици.
 - ▶ Направете пауза.
 - ▶ Ако чувствувате знаци на нарушување на циркулацијата: Одете на лекар.
- Проверете ја површината за косење и внимавајте на пречките. Ако ножот удри во предмет додека работи, тој или делови од него може да излетаат со голема брзина. Луѓето може да бидат повредени и може да се предизвика материјална штета.



- ▶ Од работната површина отстранете ги предметите како што се камења, стапови, жици, играчки или други предмети. Обележете ги скриените предмети што не може да се отстранат.

- Кога се ослободува рачката-прекинувач за косење, ножот продолжува да ротира кратко време. Луѓето може да бидат сериозно повредени.



- ▶ Почekaјте додека ножот не престане да се врти.
- ▶ Не откачувајте ја корпата за искошената трева додека ножот не престане да се врти.

- Ако ротирачкиот нож удри во тврд предмет, може да се појават искри. Искрите може да предизвикаат пожар во лесно запалива околина. Луѓето може да бидат сериозно повредени или да загинат и може да се предизвика материјална штета.
 - ▶ Не работете во лесно запалива околина.
- Ако косилката за трева е поставена на нерамна површина, можно е да се стркала. Луѓето може да бидат повредени и може да се предизвика материјална штета.
 - ▶ Оставајте ја косилката за трева само кога е на рамна површина и не може да се стркала сама по себе.

- Ако на рачката се закачат предмети, косилката за трева може да се преврти поради дополнителната тежина. Луѓето може да бидат повредени и може да се предизвика материјална штета.
 - ▶ Не закачувајте никакви предмети на рачката.

▲ ОПАСНОСТ

- Ако се работи во близина на струјни кабли, ножот може да дојде во контакт со нив и да ги оштети. Корисникот може да биде сериозно повреден или да загина.
 - ▶ Не работете во близина на струјни кабли.
- Ако се работи кога грми, корисникот може да биде погоден од гром. Корисникот може да биде сериозно повреден или да загина.
 - ▶ Ако има грмежи: Не работете.
- Ако работи на дожд, корисникот може да се лизне. Корисникот може да биде сериозно повреден или да загина.
 - ▶ Ако врне: Не работете.

4.9 Транспортирање

▲ ПРЕДУПРЕДУВАЊЕ

- Косилка за трева може да се преврти или да се придвижи кога се транспортира. Луѓето може да бидат повредени и може да се предизвика материјална штета.
 - ▶ Изгасете го моторот.



- ▶ Почекајте додека ножот не престане да се врти.



- ▶ Извлечете го приклучокот за свеќичката.

- ▶ Прицврстете ја косилката за трева со каиши за затегнување, ленти или мрежа на соодветна површина за товарење, така што нема да може да се преврти или придвижи.
- По гасење на моторот, ауспухот и моторот може да бидат жешки. Корисникот може да се изгори кога косилката се транспортира.
 - ▶ Турнете ја косилката за трева.
- Косилката за трева е тешка. Ако корисникот сам ја носи косилката за трева, може да биде повреден.
 - ▶ Носете заштитни ракавици.
 - ▶ Косилката за трева нека ја носат две лица.

- Бензинот може да истекува за време на транспортот и да доведе до нечистотии и оштетување.
 - ▶ Турнете ја косилката за трева.
 - ▶ Транспортирајте го уредот без бензин.

4.10 Складирање

▲ ПРЕДУПРЕДУВАЊЕ

- Децата не можат да ги препознаат или проценат опасностите на косилката за трева. Децата може сериозно да се повредат.
 - ▶ Изгасете го моторот.
 - ▶ Чувајте ја косилката за трева вон дофат на деца.
- Металните компоненти можат да кородираат од влага. Косилката за трева може да се оштети.
 - ▶ Чувајте ја косилката за трева чиста и сува.
- Ако косилката се чува на закосени површини, можно е да се стркала. Луѓето може да бидат повредени и може да се предизвика материјална штета.
 - ▶ Складирајте ја косилката за трева само на рамни површини.

4.11 Чистење, одржување и поправка

▲ ПРЕДУПРЕДУВАЊЕ

- Ако моторот работи за време на чистењето, одржувањето или поправката, луѓето може да бидат сериозно повредени може да се предизвика материјална штета.
 - ▶ Изгасете го моторот.



- ▶ Почекајте додека ножот не престане да се врти.



- ▶ Извлечете го приклучокот за свеќичката.

- Ако моторот работи за време на чистење, одржување или поправка, може ненамерно да се вклучи погонскиот систем. Луѓето може да бидат сериозно повредени и може да се предизвика материјална штета.
 - ▶ Изгасете го моторот.



- ▶ Извлечете го приклучокот за свеќичката.

- По гасење на моторот, ауспухот и моторот може да бидат жешки. Луѓето може да се изгорат.
 - ▶ Почекајте да се изладат ауспухот и моторот.
- Ставите детергенти, чистењето со млаз вода под притисок или со остри предмети може да ја оштетат косилката за трева или ножот. Ако косилката за трева или ножот не се чистат правилно, компонентите може да не функционираат правилно и може да се оневозможат безбедносните уреди. Луѓето може да бидат сериозно повредени.
 - ▶ Исчистете ја косилка за трева и ножот, како што е опишано во ова упатство за употреба, **15.2**.
- Ако косилката за трева или ножот не се одржуваат или поправаат онака како што е опишано во ова упатство за употреба, можно е компонентите да не функционираат правилно и можно е да се оневозможат безбедносните уреди. Луѓето може да бидат тешко повредени или да загинат.
 - ▶ Заменете ги изабените или оштетените делови.
 - ▶ Одржувајте ја или поправајте ја косилка за трева како што е опишано во ова упатство за употреба.
 - ▶ Одржувајте го ножот како што е опишано во ова упатство за употреба.
- Кога се чисти, одржува или поправа ножот, корисникот може да се пресече со сечилата на ножот. Корисникот може да се повреди.
 - ▶ Носете заштитни ракавици изработени од издржлив материјал.
- Ножот може да стане жешок кога се остри. Корисникот може да се изгори.
 - ▶ Почекајте додека ножот не се олади.
 - ▶ Носете заштитни ракавици изработени од издржлив материјал.

- ▶ Исчистете ја косилката за трева, **15**.
- ▶ Проверете го ножот, **10.1**.
- ▶ Поставете ја рачката, **6.1**.
- ▶ Ставете моторно масло, **6.3**.
- ▶ Отклопете ја рачката, **8.1**.
- ▶ Ставете гориво во косилката за трева, **7**.
- ▶ Ако се коси трева и искосената трева треба да се собере во корпата за искосената трева: Прикачете ја корпата за искосената трева, **6.2.2**.
- ▶ Ако се коси тревата и искосената трева треба да се исфрла одзади: Откачете ја корпата за искосената трева, **6.2.3**.
- ▶ Нагодете ја висината на косење, **11.2**.
- ▶ Проверете ги контролите, **10.2**.
- ▶ Ако не може да се извршат чекорите: Не користете ја косилката за трева и обратете се кај овластен дистрибутер за STIHL.

6 Склопување на косилката за трева

6.1 Поставување на рачката

- ▶ Изгасете го моторот.
- ▶ Ставете ја косилката за трева на рамна површина.

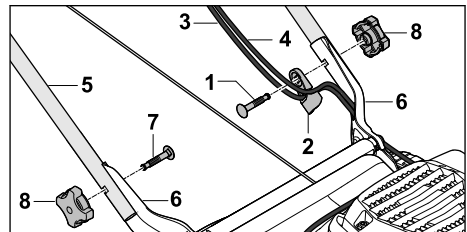

- ▶ Вметнете ја завртката (1) преку водилката за кабел (2).
- ▶ Закачете ги каблите (3 и 4) во водилката за кабел (2).
- ▶ Држете ја рачката (5) на држачите (6) така што отворите се порамнети.
- ▶ Вметнете ги завртките (1 и 7) низ дупките одвнатре кон надвор.
- ▶ Одвртете и затегнете ги навртките со копче (8).

5 Подготовка на косилката за трева за употреба

5.1 Подготовка на косилката за трева за употреба

Пред да започнете со работа, мора да се извршат следниве чекори:

- ▶ Отстранете го материјалот за пакување и бравите за транспорт.
- ▶ Осигурете се дека следниве компоненти се во безбедна состојба:
 - Косилката за трева, **4.6.1**.
 - Ножот, **4.6.2**.

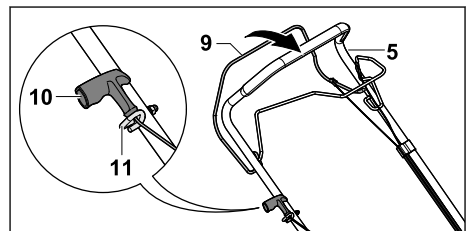

- ▶ Извлечете го приклучокот за свеќичката.
- ▶ Притиснете ја рачката-прекинувач за косење (9) кон рачката за држење (5) и држете ја притисната.
- ▶ Полека повлечете ја рачката на starterот (10) во насока кон водилката за кабли (11).
- ▶ Прикачете ја рачката на starterот (10) во водилката за кабли (11).
- ▶ Ослободете ја рачката-прекинувач за косење (9).
- ▶ Повторно поставете го приклучокот за свеќичката.

Рачката за држење (5) не мора повторно да се вади.

6.2 Склопување, закачување и откачување на корпата за искосена трева

6.2.1 Монтирање на корпата за искосена трева

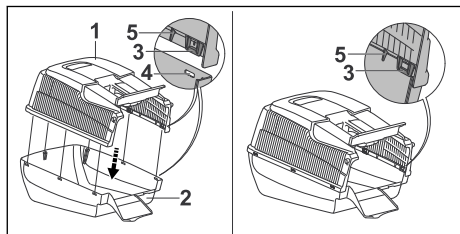

- ▶ Ставете го горниот дел на корпата (1) на долниот дел на корпата (2).
- Сите испакнатини (3) и водилки (5) мора да влезат внатре. Испакнатините (3) мора да бидат поставени точно над отворите (4).
- ▶ Притиснете ги испакнатините (3) во отворите (4) еден по еден од задниот кон предниот дел.
- Се слуша кликување на испакнатините (3).

6.2.2 Прикачување на корпата за искосена трева

- ▶ Изгасете го моторот.
- ▶ Ставете ја косилката за трева на рамна површина.

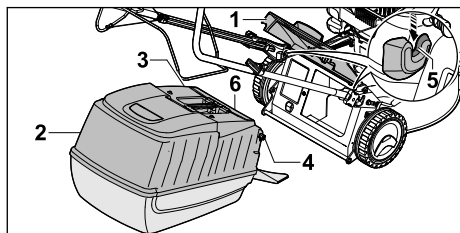

- ▶ Отворете и држете ја клапната за исфрлање (1).
- ▶ Заглавете ја корпата за искосена трева (2) со рачката (3) и закачете ја со куките (4) во отворите (5).
- Клапната (6) мора да биде затворена.
- ▶ Поставете ја клапната за исфрлање (1) на корпата за искосена трева (2).

6.2.3 Откачување на корпата за искосена трева

- ▶ Изгасете го моторот.
- ▶ Ставете ја косилката за трева на рамна површина.
- ▶ Отворете и држете ја клапната за исфрлање.
- ▶ Со рачката, подигнете ја корпата за искосена трева нагоре.
- ▶ Клапната за исфрлање се затвора.

6.3 Ставање моторно масло

Моторното масло го подмачкува и го лади моторот.

Спецификациите за моторното масло количината на масло ќе ги најдете во упатството за употреба на моторот.

УПАТСТВО

- Кога косилката за трева се доставува, во неа нема моторно масло. Палење на моторот со премалку или без моторно масло може да ја оштети косилката за трева.
 - ▶ Проверувајте го нивото на моторно масло пред секое палење и, ако е потребно, наполнете моторно масло.
- ▶ Полнете моторно масло како што е наведено во упатството за употреба на моторот.

7 Ставање гориво во косилката за трева

7.1 Ставање гориво во косилката за трева

УПАТСТВО

- Ставање погрешно гориво во косилката за трева може да ја оштети косилката за трева.
 - ▶ Следете го упатството за употреба на моторот.
- ▶ Изгасете го моторот.

- ▶ Ставете ја косилката за трева на рамна површина.
- ▶ Со влажна крпа исчистете ја областа околу капачето на резервоарот за гориво.

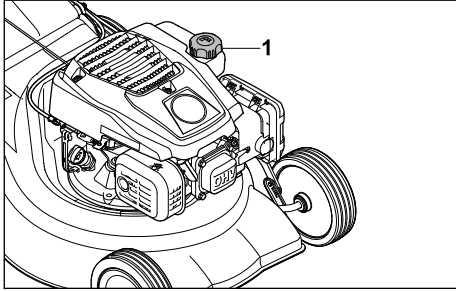

- ▶ Вртете го капачето на резервоарот за гориво (1) спротивно од стрелките на часовникот додека не го извадите целосно.
- ▶ Извадете го капачето на резервоарот за гориво.
- ▶ Наполнете гориво така што останува простор од најмалку 15 mm до работ на резервоарот за гориво.
- ▶ Ставете го капачето на резервоарот за гориво.
- ▶ Вртете го капачето на резервоарот за гориво во насока на стрелките на часовникот и цврсто затегнете го со рака. Резервоарот за гориво е затворен.

8 Прилагодување на косилката за трева

8.1 Расклопување на рачката

- ▶ Изгасете го моторот.
- ▶ Извлечете го приклучокот за свеќичката.
- ▶ Ставете ја косилката за трева на рамна површина.

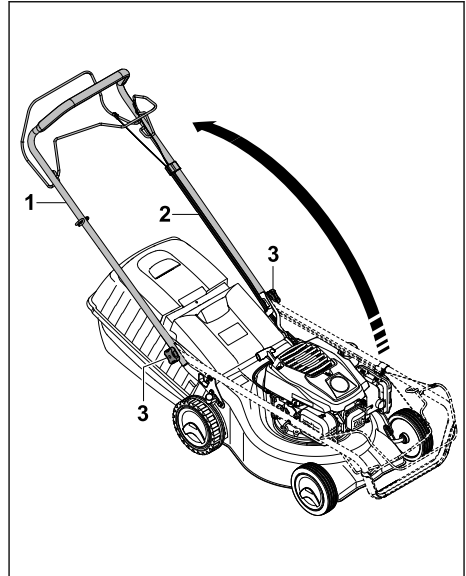

- ▶ Олабавете ги навртките со копче (1) ако се затегнати.
- ▶ Отворете ги рачките (2) и осигурете се дека каблите (3) не се залепени.
- ▶ Цврсто затегнете ги навртките со копче (1). Рачката (2) е цврсто поврзана со косилката за трева.

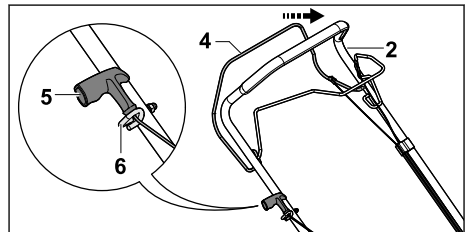

- ▶ Притиснете ја рачката-прекинувач за косење (4) кон рачката за држење (2) и држете ја притисната.
- ▶ Полека повлечете ја рачката на starterот (5) во насока кон водилката за кабли (6).
- ▶ Прикачете ја рачката на starterот (5) во водилката за кабли (6).
- ▶ Ослободете ја рачката-прекинувач за косење (4).
- ▶ Повторно приклучете го приклучокот за свеќичката.

8.2 Склопување на рачките

За да се заштеди при транспортирање и складирање, рачката за држење може да се преклопи.

- ▶ Изгасете го моторот.
- ▶ Извлечете го приклучокот за свеќичката.
- ▶ Ставете ја косилката за трева на рамна површина.
- ▶ Притиснете ја рачката-прекинувач за косење кон рачката за држење и држете ја притисната.
- ▶ Полека повлечете ја рачката на starterот од водилката за кабли и вратете ја кон моторот.
- ▶ Ослободете ја рачката-прекинувач за косење.
- ▶ Држете ја рачката и олабавете ги навртките со копче.
- ▶ Преклопете ја рачката за држење напред.

9 Стартување и гаснење на моторот

9.1 Стартување на моторот

- ▶ Ставете ја косилката за трева на рамна површина.

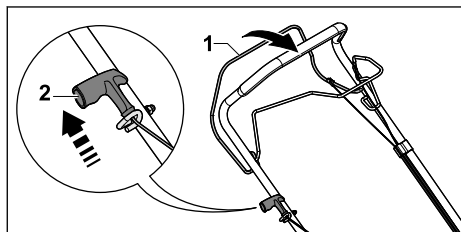

- ▶ Притиснете ја рачката-прекинувач за косење (1) кон рачката за држење и држете ја притисната.
- ▶ Полека повлечете ја рачката на starterот (2) со десната рака додека не почувствувате отпор.
- ▶ Брзо повлекувајте и враќајте ја рачката на starterот (2) додека не се запали моторот.
- ▶ Ако моторот не се пали: Следете го упатството за употреба на моторот.

9.2 Гасење на моторот

- ▶ Ставете ја косилката за трева на рамна површина.
- ▶ Ослободете ја рачката-прекинувач за косење. Моторот се гаси.
- ▶ Напуштете ја позицијата на корисникот.

10 Проверка на косилката за трева

10.1 Проверка на ножот

- ▶ Изгасете го моторот.
- ▶ Извлечете го приклучокот за свеќичката.
- ▶ Исклучете ја косилката за трева, 15.1.

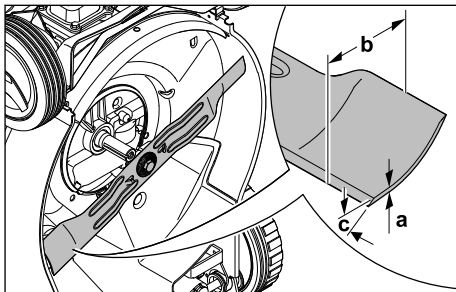

- ▶ Измерете го следново:
 - Дебелина a
 - Ширина b
 - Агол на острење c
- ▶ Доколку не се достигне минималната дебелина или минималната ширина: Заменете го ножот, 19.2.
- ▶ Ако аголот на острење не е правилен: Наострете го ножот, 19.2.
- ▶ Ако нешто не е јасно: Обратете се кај овластен дистрибутер на STIHL.

10.2 Проверка на контролите

Рачка-прекинувач за косење и рачка-прекинувач за погонски систем

- ▶ Изгасете го моторот.
- ▶ Повлечете ги рачката-прекинувач за косење и рачката-прекинувач за погонскиот систем целосно во правец на рачката за држење и потоа пуштете ги.
- ▶ Ако рачката-прекинувач за косење или рачката-прекинувач за погонскиот систем е заглавена или не се враќа во почетната позиција: Не користете ја косилката за трева и обратете се кај овластен дистрибутер за STIHL. Рачката-прекинувач за косење или рачката-прекинувач за погонскиот систем е дефектна.

11 Работење со косилката за трева

11.1 Држење и возење на косилката за трева

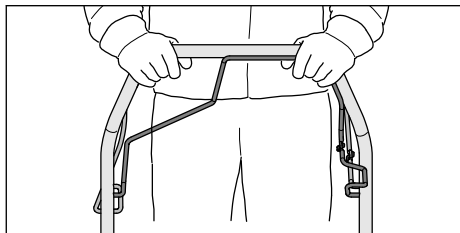

- ▶ Држете ја рачката со двете раце така што палците ја опфаќаат рачката.

11.2 Нагудување на висината на косење

Може да се постават 7 висини на косење:

- 30 mm = позиција 1
- 40 mm = позиција 2
- 50 mm = позиција 3
- 55 mm = позиција 4
- 65 mm = позиција 5
- 70 mm = позиција 6
- 80 mm = позиција 7

Позициите се означени на косилката за трева.

Нагудување на висината на косење

- ▶ Изгасете го моторот.
Ножот не смее да ротира.
- ▶ Ставете ја косилката за трева на рамна површина.

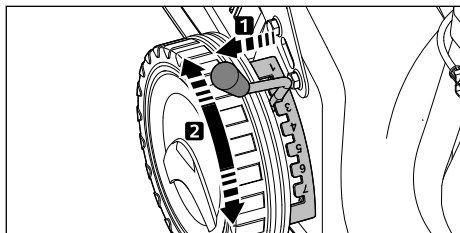

- ▶ Извлечете ја рачката (1) надвор од процепот и поставете ја во саканата позиција.

11.3 Вклучување и исклучување на погонскиот систем

11.3.1 Вклучување на погонскиот систем

- ▶ Ставете ја косилката за трева на рамна површина.

- ▶ Стартувајте го моторот.

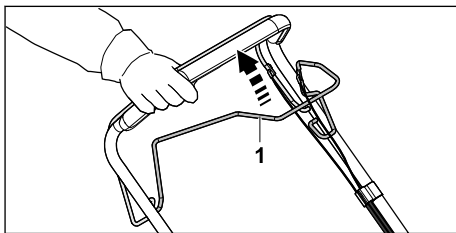

- ▶ Повлечете ја рачката-прекинувач за возење целосно во правец на рачката за држење и држете ја така што ја опфаќате со палецот. Косилка за трева започнува да се движи.

11.3.2 Исклучување на погонскиот систем

- ▶ Ослободете ја рачката-прекинувач на погонскиот систем.
- ▶ Почекајте косилката за трева да застане.

11.4 Косење



- ▶ Кога работите со вклучен погонски систем: Возете ја косилката за трева напред на контролиран начин.
- ▶ Кога работите со исклучен погонски систем: Туркајте ја косилката за трева напред, полека и контролирано.

11.5 Празнење на корпата за икосена трева

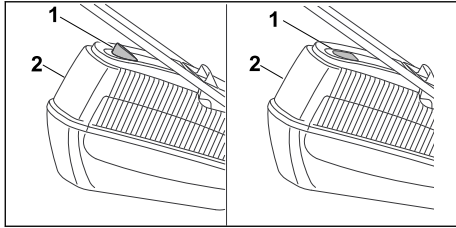

Протокот на воздух што го создава ножот го зголемува индикаторот за наполнетост (1). Кога корпата за икосена трева е наполнета, протокот на воздух запира. Кога протокот на воздух е многу мал, индикаторот за наполнетост (1) се враќа во состојба на мирување. Ова е напомена да се испразни корпата за икосената трева (2).

Индикаторот за наполнетост (1) функционира целосно само при оптимален проток на воздух. Надворешните влијанија како влажна, густа или висока трева, ниска висина на косење, нечистотии и слично може да ги оневозможат протокот на воздух и функцијата на индикаторот за наполнетост (1).

- ▶ Кога индикаторот за наполнетост (1) се враќа во состојба на мирување. Испразнете ја корпата за икосена трева (2).
- ▶ Изгасете го моторот.
- ▶ Откачете ја корпата за икосена трева (2).

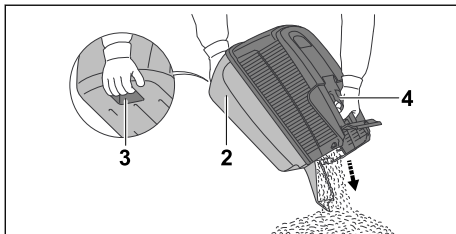

- ▶ Држете ја корпата за икосена трева (2) на рачката (4) и со другата рака на рачката (3).
- ▶ Испразнете ја корпата за икосена трева (2).
- ▶ Прикачете ја корпата за икосена трева (2).

12 По работењето

12.1 Кога ќе завршите со работата

- ▶ Изгасете го моторот.
- ▶ Ако косилката за трева е мокра: Оставете косилката за трева да се исуши.
- ▶ Исчистете ја косилката за трева.

13 Транспортирање

13.1 Транспортирање на косилката за трева

- ▶ Изгасете го моторот.
Ножот не смее да ротира.
- ▶ Извлечете го приклучокот за свеќичката.

Туркање на косилката за трева

- ▶ Туркајте ја косилката за трева напред, полека и контролирано.

Носење на косилката за трева

- ▶ Носете работни ракавици изработени од издржлив материјал.
- ▶ Откачете ја корпата за икосената трева.

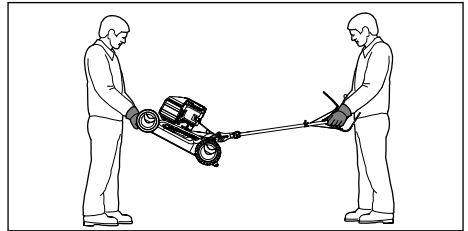

- ▶ Ако косилката за трева се носи со расклопени рачки:
 - ▶ Едно лице нека ја држи косилката за трева за предниот дел на куќиштето, а друго лице нека ги држи рачките со двете раце.
 - ▶ Косилката за трева нека ја подигаат и носат две лица.

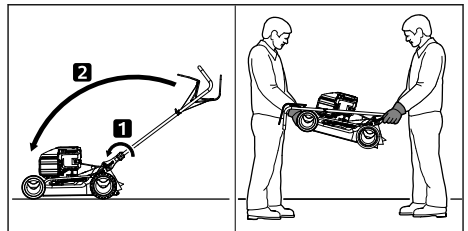

- ▶ Ако косилката за трева се носи со склопени рачки:
 - ▶ Склопете ги рачките.
 - ▶ Едно лице нека ја држи косилката за трева за предниот дел на куќиштето, а друго лице нека ги држи рачките со двете раце.
 - ▶ Косилката за трева нека ја подигаат и носат две лица.

Транспортирање на косилката за трева во возило

- ▶ Прицврстете ја косилката за трева во исправена положба, така што нема да се врти и движи.

14 Чување

14.1 Складирање на косилката за трева

- ▶ Изгасете го моторот и почекајте да се олади.
- ▶ Извлечете го приклучокот за свеќичката.
- ▶ Складирајте ја косилката за трева така што ќе бидат исполнети следниве услови:
 - Косилката за трева е вон дофат на деца.
 - Косилката за трева е чиста и сува.
 - Косилката за трева не може да се преврти.
 - Косилката за трева не може да се стркала.

Ако косилката за трева треба да биде складирана повеќе од 3 месеци:

- ▶ Испразнете го резервоарот за гориво.
- ▶ Исчистете го резервоарот на гориво кај овластен дистрибутер на STIHL.
- ▶ Променете го моторното масло, како што е наведено во упатството за употреба на моторот.
- ▶ Отшрафете ја свеќичката.



ПРЕДУПРЕДУВАЊЕ

- Ако рачката на starterот се повлече со изваден приклучок за свеќичката, искрата може да избега. Искрите може да предизвикаат пожари и експлозии во многу запаливи или експлозивни средини. Луѓето може да бидат сериозно повредени или да загинат и може да се предизвика материјална штета.
 - ▶ Држете го приклучокот за свеќичката подалеку од отворот на свеќичката.
- ▶ Извлечете ја рачката на starterот неколку пати и вратете ја назад.
- ▶ Зашрафете ја свеќичката и цврсто затегнете ја.

15 Чистење

15.1 Поставување на косилката за трева

- ▶ Испразнете го резервоарот за гориво. Моторот се гаси.
- ▶ Ставете ја косилката за трева на рамна површина.

- ▶ Откачете ја корпата за искошената трева.
- ▶ Поставете ја висината на косење на позиција 1,  11.2.
- ▶ Откачете ја рачката на starterот од водилката за кабли.

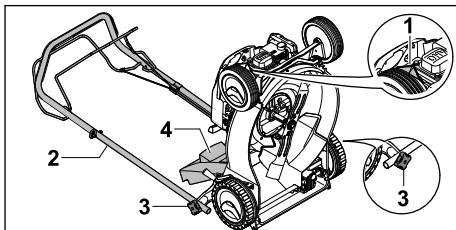

- ▶ Извлечете го приклучокот за свеќичката (1).
- ▶ Држете ја рачката (2) и олабавете ги навртките со копче (3).
- ▶ Ставете ја рачката (2) одзади.
- ▶ Отворете и држете ја клапната за исфрлање (4).
- ▶ Легнете ја косилката за трева на грб.

15.2 Чистење на косилката за трева

- ▶ Изгасете го моторот.
- ▶ Очекајте косилката за трева да се излади.
- ▶ Извлечете го приклучокот за свеќичката.
- ▶ Исчистете ја косилката за трева со влажна крпа.
- ▶ Исчистете ги отворите за вентилација со четка.
- ▶ Легнете ја косилката за трева.
- ▶ Исчистете ја областа околу ножот и самиот нож со дрвен стап, мека четка или влажна крпа.
- ▶ Приклучете го приклучокот за свеќичката.

УПАТСТВО

- Чистењето со уред за миење под висок притисок или млаз вода може да го оштети уредот.
 - ▶ Не чистете го уредот со уред за миење под висок притисок или млаз вода.

16 Одржување

16.1 Интервали за одржување

Интервалите за одржување зависат од условите на околината и од работните услови. STIHL ги препорачува следниве интервали за одржување:

Мотор

- ▶ Одржувајте го моторот, како што е наведено во упатството за употреба на моторот.

Косилка за трева

- ▶ Проверувајте ја косилката за трева еднаш годишно, во овластен дистрибутер на STIHL.

16.2 Вадење и прикачување на ножот

16.2.1 Вадење на ножот

- ▶ Изгасете го моторот.
- ▶ Извлечете го приклучокот за свеќичката.
- ▶ Легнете ја косилката за трева.

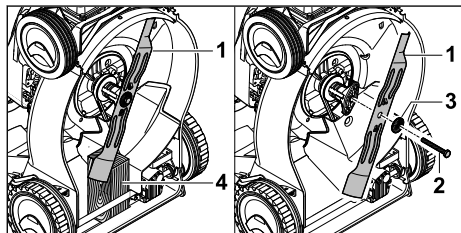

- ▶ Блокирајте го ножот (1) со парче дрво (4).
- ▶ Отшрафете ја завртката (2) и извадете ја подлошката (3).
- ▶ Извадете го ножот (1).
- ▶ Фрлете ги завртката (2) и подлошката (3). Користете нова завртка и подлошка за прикачување на ножот (1).

16.2.2 Прикачување на ножот

- ▶ Изгасете го моторот.
- ▶ Извлечете го приклучокот за свеќичката.
- ▶ Легнете ја косилката за трева.

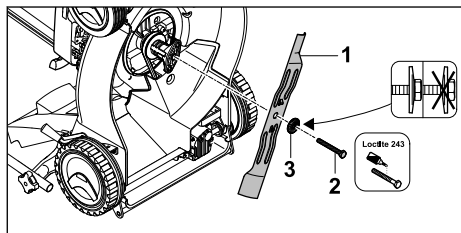

- ▶ Ставете ја новата подлошка (3) и новата завртка (2).
- ▶ Нанесете блокатор на навој Loctite 243 на навојот на завртката (2).
- ▶ Поставете го ножот (1) така што испакнатините на површината за контакт влегуваат во отворите на ножот (1).
- ▶ Зашрафете ги завртката (2) и подлошката (3).

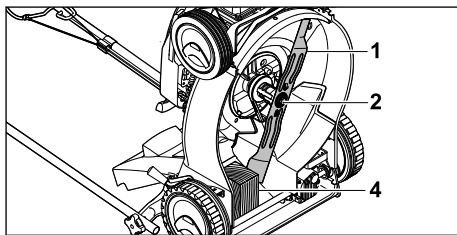

- ▶ Блокирајте го ножот (1) со парче дрво (4).
- ▶ Затегнете ја завртката (2) со 65 Nm.

16.3 Наострете и избалансирајте го ножот

Потребно е многу пракса за правилно острење и балансирање на ножот.

STIHL препорачува острењето и балансирањето на ножот да го прави само овластен дистрибутер на STIHL.



ПРЕДУПРЕДУВАЊЕ

- Рабовите за сечење на ножот се остри. Корисникот може да се пресече.
 - ▶ Носете заштитни ракавици изработени од издржлив материјал.
- ▶ Изгасете го моторот.
- ▶ Извлечете го приклучокот за свеќичката.
- ▶ Легнете ја косилката за трева.
- ▶ Извадете го ножот.
- ▶ Наострете го ножот. Придржувајте се до аголот на острење и извадете го ножот, 19.2. Ножот не смее да стане син додека се остри.
- ▶ Прикачете го ножот.
- ▶ Ако нешто не е јасно: Обратете се кај овластен дистрибутер на STIHL.

17 Поправки

17.1 Поправање на косилката за трева

Корисникот не може сам да ги поправа косилката за трева и ножот.

- ▶ Ако косилката за трева или ножот се оштетени: Не користете ја косилката за трева ниту ножот и обратете се кај овластен дистрибутер за STIHL.
- ▶ Ако знаците се нечитливи или оштетени: Заменете ги информативните знаци во овластен дистрибутер на STIHL.

18 Отстранување пречки

18.1 Отстранување неисправности на косилката за трева

Дефект	Причина	Решение
Моторот не се пали.	Рачката-прекинувач за косење не е притисната.	▶ Запалете го моторот како што е опишано во ова упатство за употреба.
	Резервоарот за гориво е празен.	▶ Ставете гориво во косилката за трева.
	Доводот за гориво е затнат.	▶ Обратете се кај овластен дистрибутер на STIHL.
	Во резервоарот има лошо, валкано или старо гориво.	▶ Користете ново безоловно брендирано гориво.
	Филтерот за воздух е валкан.	▶ Исчистете го или заменете го филтерот за воздух како што е опишано во упатството за употреба на моторот.
	Приклучокот за свеќичката е извлечен од свеќичката или кабелот за палење е лошо вметнат во приклучокот.	▶ Приклучете го приклучокот за свеќичката. ▶ Проверете ја врската помеѓу кабелот за палење и приклучокот.
	Свеќичката е изгорена или е несоодветно растојанието на електродите.	▶ Исчистете или заменете ја свеќичката. ▶ Прилагодете го растојанието помеѓу електродите.
	Отпорот на ножот е преголем.	▶ Поставете поголема висина на косење. ▶ Запалете го моторот на пониска трева.
Моторот тешко се пали или работи слабо.	Куќиштето на косилката за трева е затнато.	Исчистете ја косилката за трева.
	Висината на косење е предлабоко наместена или брзината на косење е преголема.	Прилагодете ја висината на косење или косете побавно.
	Во резервоарот за гориво и во карбураторот има вода или карбураторот е затнат.	Испразнете го резервоарот за гориво, исчистете го доводот на гориво и карбураторот.
	Резервоарот за гориво е нечист.	Обратете се кај овластен дистрибутер на STIHL.
	Филтерот за воздух е валкан.	Исчистете го или заменете го филтерот за воздух како што е опишано во упатството за употреба на моторот.
	Свеќичката е замастена.	Исчистете или заменете ја свеќичката.
Моторот е многу жежок.	Има премалку моторно масло во моторот.	Дополнете или променете го моторното масло како што е наведено во упатството за употреба на моторот.
	Отворите за ладење се нечисти.	Исчистете ја косилката за трева.
Косилка за трева многу вибрира.	Ножот е оштетен.	Заменете го ножот.
	Ножот не е правилно монтиран.	Прикачете го ножот.
Тревата не се коси добро.	Ножот за косење е тап или изабен.	Наострете или заменете го ножот.

19 Технички податоци

19.1 Косилка за трева STIHL RM 248.2 T, RM 253.2 T

- Тип на мотор:
 - RM 248.2 T: STIHL EVC 200
 - RM 253.2 T: STIHL EVC 200
- Работна зафатнина:
 - RM 248.2 T: 139 cm³
 - RM 253.2 T: 139 cm³
- Моќност:
 - RM 248.2 T: 2,1 kW (2,8 PS) при 2800/мин
 - RM 253.2 T: 2,1 kW (2,8 PS) при 2800/мин
- Број на вртежи:
 - RM 248.2 T: 2800/мин
 - RM 253.2 T: 2800/мин
- Максимален капацитет на резервоарот за гориво: 900 cm³ (0,9 l)
- Тежина:
 - RM 248.2 T: 28 kg
 - RM 253.2 T: 29 kg
- Максимален капацитет на корпата за искошена трева: 55 l
- Широчина на засек:
 - RM 248.2 T: 46 cm
 - RM 253.2 T: 51 cm

19.2 Нож

- Минимална дебелина a: 2,0 mm
- Минимална ширина b: 55 mm
- Агол на острење c: 30°

19.3 Јачина на звук и нивоа на вибрации

RM 248.2 T

- Вредноста К за нормираното ниво на бучава на работно место е 2 dB(A). Вредноста К за гарантираното нормирано ниво на бучава во околината е 1,2 dB(A). Вредноста К за нивото на вибрации е 1,40 m/s².
- Нормирано ниво на бучава на работно место L_{рА} измерено според EN ISO 5395-2: 80 dB(A)
 - Гарантирано нормирано ниво на бучава во околината L_{WAd} измерено според 2000/14/EC / S.I. 2001/1701: 94 dB(A)
 - Ниво на вибрации a_{нв} управувач, измерено според EN ISO 5395-2: 2,80 m/s²

RM 253.2 T

- Вредноста К за нормираното ниво на бучава на работно место е 2 dB(A). Вредноста К за гарантираното нормирано ниво на бучава во

околината е 1,4 dB(A). Вредноста К за нивото на вибрации е 2,2 m/s².

- Нормирано ниво на бучава на работно место L_{рА} измерено според EN ISO 5395-2: 84 dB(A)
- Гарантирано нормирано ниво на бучава во околината L_{WAd} измерено според 2000/14/EC / S.I. 2001/1701: 97 dB(A)
- Ниво на вибрации a_{нв} управувач, измерено според EN ISO 5395-2: 5,50 m/s²

Информациите за усогласеност со Директивата за насоки на работодавачите за вибрации 2002/44/EC и S.I. 2005/1093 се достапни на www.stihl.com/vib.

19.4 REACH

Со REACH се означува прописот на Европската Заедница (EG) во врска со регистрирање, проценување и одобрување хемикалии.

Информации за исполнувањето на прописот REACH се достапни на www.stihl.com/reach.

20 Резервни делови и прибор

20.1 Резервни делови и прибор

STIHL Овие симболи ги означуваат оригиналните резервни делови STIHL и оригиналниот прибор STIHL.

STIHL препорачува да се користат оригинални резервни делови STIHL и оригинален прибор STIHL.

И покрај постојаното набљудување на пазарот, STIHL не може да ги процени резервните делови и прибор од други производители во однос на сигурноста, безбедноста и соодветноста и STIHL не може да гарантира за нивната употреба.

Оригиналните резервни делови STIHL и оригиналниот прибор STIHL се достапни кај специјализиран продавач на STIHL.

20.2 Важни резервни делови

STIHL не прифаќа никаква одговорност за материјални штети или телесни повреди кои настанале заради употреба на неовластени додатоци или неовластени резервни делови.

- Нож RM 248 T: 6350 702 0103
- Нож RM 253 T: 6371 702 0102
- Шраф за нож: 9008 319 9028
- Подлошка: 0000 702 6600

21 Згрижување

21.1 Фрлање на косилката за трева

Информациите за фрлање може да ги добиете кај локалното седиште или од овластениот застапник на STIHL.

Неправилното фрлање може да го оштети здравјето и да ја загади животната средина.

- ▶ Производите на STIHL, вклучувајќи го и пакувањето, треба да се достават до соодветното место за собирање за рециклирање, во согласност со локалните прописи.
- ▶ Не фрлајте со отпад од домаќинството.

22 ЕЗ Изјава за сообразност

22.1 Косилка за трева STIHL RM 248.2 T, RM 253.2 T

STIHL Tirol GmbH
Hans Peter Stihl-Strasse 5
6336 Langkampfen

Österreich

со целосна одговорност изјавува дека

- Тип: Косилка за трева
- Марка: STIHL
- Тип: RM 248.2 T, 253.2 T
- Широчина на засек:
 - RM 248.2 T: 46 cm
 - RM 253.2 T: 51 cm
- Број на серијата:
 - RM 248.2 T: 6350
 - RM 253.2 T: 6371

е во согласност со релевантните одредби на директивите 2000/14/EC, 2006/42/EC, 2014/30/EU и 2011/65/EU и е дизајнирана и произведена во согласност со верзиите на следниве стандарди кои важат на датумот на производство: EN ISO 5395-1, EN ISO 5395-2 и EN ISO 14982.

Овластено тело за проверка:
TÜV Rheinland LGA Products GmbH
Tillystrasse 2
90431 Nürnberg, DE

За да се утврди измереното и загарантираното нормирано ниво на бучава во околината, постапката беше во согласност со Директивата 2000/14/EC, анекс VIII.

- Измерено нормирано ниво на бучава во околината RM 248.2 T: 93,2 dB(A)

- Гарантирано нормирано ниво на бучава во околината RM 248.2 T: 94 dB(A)
- Измерено нормирано ниво на бучава во околината RM 253.2 T: 96,0 dB(A)
- Гарантирано нормирано ниво на бучава во околината RM 253.2 T: 97 dB(A)

Техничките документи се чуваат кај STIHL Tirol GmbH.

Годината на производство и бројот на машината се наведени на косилката за трева.

Langkampfen, 02.07.2021

STIHL Tirol GmbH

во име на 

Matthias Fleischer Паководител на одделот за истражување и развој на производи

во име на 

Sven Zimmermann Паководител на одделот за квалитет

23 UKCA Изјава за сообразност

23.1 Косилка за трева STIHL RM 248.2 T, RM 253.2 T

STIHL Tirol GmbH
Hans Peter Stihl-Strasse 5
6336 Langkampfen

Österreich

со целосна одговорност изјавува дека

- Тип: Косилка за трева
- Марка: STIHL
- Тип: RM 248.2 T, 253.2 T
- Широчина на засек:
 - RM 248.2 T: 46 cm
 - RM 253.2 T: 51 cm
- Број на серијата:
 - RM 248.2 T: 6350
 - RM 253.2 T: 6371

е во согласност со релевантните одредби на UK-регулативите Noise Emission in the Environment by Equipment for use Outdoors Regulations 2001, Supply of Machinery (Safety) Regulations 2008, Electromagnetic Compatibility Regulations 2016 и The Restriction of the Use of Certain Hazardous Substances in Electric

Equipment Regulations 2012 и е дизајнирана и произведена во согласност со верзиите на следниве стандарди кои важат на датумот на производство: EN ISO 5395-1, EN ISO 5395-2, EN ISO 14982.

Овластено тело за проверка:

TUV Rheinland UK LTD

1011 Stratford Road

Solihull, B90 4BN

За да се утврди измереното и загарантираното нормирано ниво на бучава во околината, постапката беше извршена во согласност со UK-одредбата Noise Emission in the Environment by Equipment for use Outdoors Regulations 2001, Schedule 11.

- Измерено нормирано ниво на бучава во околината RM 248.2 T: 93,2 dB(A)
- Гарантирано нормирано ниво на бучава во околината RM 248.2 T: 94 dB(A)
- Измерено нормирано ниво на бучава во околината RM 253.2 T: 96 dB(A)
- Гарантирано нормирано ниво на бучава во околината RM 253.2 T: 97 dB(A)

Техничките документи се чуваат кај STIHL

Tirol GmbH.

Годината на производство и бројот на машината се наведени на косилката за трева.

Langkampfen, 01.07.2022

STIHL Tirol GmbH

во име на 

Matthias Fleischer Раководител на одделот за истражување и развој на производи

во име на 

Sven Zimmermann Раководител на одделот за квалитет

www.stihl.com



0478-111-9849-A



0478-111-9849-A