

RMA 443.2 C

**STIHL**



2 - 22	Uputa za uporabu
22 - 45	Návod k použití
45 - 67	Használati utasítás
68 - 90	Návod na obsluhu
90 - 111	Lietošanas instrukcija
111 - 135	Інструкція з експлуатації
136 - 161	Қолдану нұсқаулығы
161 - 182	Kullanma talimatı
182 - 204	Udhëzimi për përdorim
204 - 227	Instrukcja użytkowania
227 - 248	Kasutusjuhend
248 - 270	Eksploatavimo instrukcija
270 - 294	Ръководство за употреба
294 - 318	Instrucțiuni de utilizare
318 - 339	Uputstvo za upotrebu
339 - 361	Navodilo za uporabo



## Popis sadržaja

1	Predgovor.....	2
2	Informacije uz ovu uputu za uporabu.....	2
3	Pregled.....	3
4	Upute o sigurnosti u radu.....	4
5	Priprema kosilice za rad.....	9
6	Napuniti akumulator i LED diode.....	9
7	Aktivacija i deaktivacija radijskog sučelja Bluetooth®.....	10
8	Sastavljanje kosilice.....	10
9	Namještanje kosilice za korisnika.....	11
10	Umetnuti i izvaditi akumulator.....	11
11	Umetanje i izvlačenje sigurnosnog ključa.....	12
12	Uključivanje i isključivanje kosilice.....	12
13	Provjera kosilice i akumulatora.....	12
14	Rad kosilicom.....	13
15	Nakon rada.....	14
16	Transport.....	14
17	Pohranjivanje/skladištenje.....	15
18	Čistiti.....	15
19	Održavati.....	16
20	Popravlјati.....	17
21	Otkloniti smetnje/kvarove.....	17
22	Tehnički podaci.....	19
23	Pričuvni dijelovi i pribor.....	20
24	Zbrinjavanje.....	20
25	EU-izjava o sukladnosti.....	20
26	Adrese.....	21
27	Sigurnosno-tehničke napomene za kosilicu.....	21

## 1 Predgovor

Dragi kupci,

raduje nas da ste se odlučili za tvrtku STIHL. Svoje proizvode razvijamo i izrađujemo u vrhunskoj kvaliteti sukladno potrebama naših kupaca. Tako i pri ekstremnim zahtjevima nastaju proizvodi velike pouzdanosti.

STIHL pruža vrhunsku kakvoću i pri servisiranju. Naš stručni trgovac jamči kompetentno savjetovanje i upućivanje, kao i sveobuhvatnu tehničku skrb.

Tvrtka STIHL izričito je posvećena održivom i odgovornom opođenju prema prirodi. Ove upute za uporabu pomažu vam da svoj proizvod tvrtke STIHL rabite na siguran i ekološki način s dugim rokom trajanja.

Zahvaljujemo vam na povjerenju i želimo vam mnogo radosti s vašim proizvodom tvrtke STIHL.

*M. S. Stihl*

Dr. Nikolas Stihl

**VAŽNO! PRIJE KORIŠTENJA PROČITATI I POHRANITI NA SIGURNO MJESTO.**

## 2 Informacije uz ovu uputu za uporabu

### 2.1 Važeći dokumenti

Ove upute za uporabu prijevod su originalnih uputa za uporabu proizvođača u skladu s EC Direktivom 2006/42/EC.

Primjenjuju se lokalni sigurnosni propisi.

- ▶ Uz ove upute za uporabu s razumijevanjem pročitajte i pohranite sljedeće dokumente:
  - Sigurnosne napomene za akumulator STIHL AP
  - Upute za uporabu punjača STIHL AL 101, 301, 301-4, 500
  - Sigurnosne informacije o STIHL akumulatorima i proizvodima s ugrađenim akumulatorom: [www.stihl.com/safety-data-sheets](http://www.stihl.com/safety-data-sheets)

Dodatne informacije o aplikaciji STIHL connect, kompatibilnim proizvodima i često postavljanim pitanjima dostupne su na [www.connect.stihl.com](http://www.connect.stihl.com) ili se obratite ovlaštenom trgovcu tvrtke STIHL.

Bluetooth® verbalni žig i figurativne oznake (logotipi) registrirani su zaštitni znakovi i vlasništvo tvrtke Bluetooth SIG, Inc. Društvo STIHL koristi se tim verbalnim žigom / figurativnim oznakama prema licenciji.

Akumulatori s  opremljeni su radijskim sučeljem Bluetooth®. Potrebno je pridržavati se lokalnih operativnih ograničenja (na primjer u zrakoplovima ili bolnicama).

### 2.2 Označavanje upozornih uputa u tekstu

#### OPASNOST

- Uputa upućuje na opasnosti, koje mogu uzrokovati teške ozljede ili smrt.
  - ▶ Navedene mjere mogu spriječiti teške ozljede ili smrt.

#### UPOZORENJE

- Uputa upućuje na opasnosti, koje **mogu** uzrokovati teške ozljede ili smrt.
  - ▶ Navedene mjere mogu spriječiti teške ozljede ili smrt.

## UPUTA

- Uputa upućuje na opasnosti, koje mogu uzrokovati štete na stvarima.
  - ▶ Navedene mjere mogu spriječiti štete na stvarima.

### 2.3 Simboli u tekstu



Ovaj simbol upućuje na poglavlje u ovoj uputi za uporabu.

## 3 Pregled

### 3.1 Kosilica i akumulator

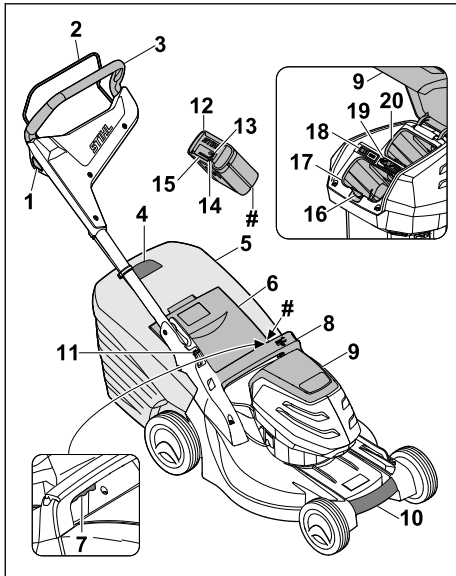

#### 1 Zaporni gumb

Zaporni gumb zajedno s drškom za pokretanje uključuje i isključuje nož.

#### 2 Drška za pokretanje

Drška za pokretanje zajedno sa zapornim gumbom uključuje i isključuje nož.

#### 3 Upravljač

Upravljač služi za pridržavanje kosilice, upravljanje njome i njezin transport.

#### 4 Pokazivač razine napunjenosti

Pokazivač razine napunjenosti pokazuje napunjenost košara za travu.

#### 5 Košara za travu

Košara za travu prikuplja pokošenu travu.

#### 6 Zaklopka za izbacivanje

Zaklopka za izbacivanje zatvara kanal za izbacivanje.

#### 7 Poluga

Poluga služi za namještanje visine reza.

#### 8 Ručica

Ručica služi za pridržavanje kosilice pri namještanju visine reza te za njezin transport.

#### 9 Zaklopka

Zaklopka pokriva akumulator i sigurnosni ključ.

#### 10 Transportna drška

Transportna drška služi za transportiranje kosilice.

#### 11 Poluga

Poluga služi za namještanje i preklapanje upravljača.

#### 12 Akumulator

Akumulator opskrbljuje kosilicu energijom.

#### 13 Svjetleća dioda „BLUETOOTH®“ (samo za akumulatore s )

Svjetleća dioda prikazuje aktivaciju i deaktivaciju radijskog sučelja Bluetooth®.

#### 14 Tipka

Tipka aktivira svjetleće diode na akumulatoru. Aktivira i deaktivira radijsko sučelje Bluetooth® (ako postoji).

#### 15 Svjetleće diode

Svjetleće diode signaliziraju stanje punjenja akumulatora i smetnje.

#### 16 Zaporna poluga

Zaporna poluga drži akumulator u otvoru za akumulator.

#### 17 Otvor za akumulator

Akumulator se umeće u otvor za akumulator.

#### 18 ECO sklopka

ECO sklopka uključuje i isključuje ECO način.

#### 19 Sigurnosni ključ

Sigurnosni ključ aktivira kosilicu.

#### 20 Pretinac za transport

Zamjenski se akumulator umeće u pretinac za transport.

#### # Natpisna pločica sa serijskim brojem stroja

### 3.2 Simboli

Simboli se mogu nalaziti na kosilici i akumulatoru i imaju sljedeće značenje:



Ovaj simbol označava sigurnosni ključ.



Ovaj simbol označava prihvatnik za ključ.



Ovaj simbol označava ECO sklopku.



Ovaj simbol označava polugu za namještanje visine reza.



Ovaj simbol označava težinu kosilice bez akumulatora.



1 svjetleća dioda svijetli crveno. Akumulator je pretopao ili prehladan.



4 svjetleće diode trepere crveno. U akumulatoru postoji smetnja.



Zajamčena razina zvučne snage prema Direktivi 2000/14/EC u dB(A) radi usporedivosti emisija zvuka proizvoda.

**C** Akumulator ima radijsko sučelje Bluetooth® i može se povezati s aplikacijom STIHL connected.



Podatak pokraj ovog simbola označava količinu energije u akumulatoru prema specifikacijama proizvođača čelija. Količina energije koja je na raspolaganju tijekom uporabe je manja.



Nemojte odlagati proizvod u kućni otpad.



Uključite i isključite nož.

## 4 Upute o sigurnosti u radu

### 4.1 Simboli upozorenja

Simboli upozorenja na kosilici ili akumulatoru imaju sljedeće značenje:



Pridržavajte se sigurnosnih napomena i mjera navedenih u njima.



S razumijevanjem pročitajte i pohranite upute za uporabu.



Oprez zbog predmeta koje stroj zavrtava - držite razmak i udaljite treće osobe.



Ne dodirujte nož dok se okreće.



Izvadite akumulator prilikom prekida rada, transporta, skladištenja, radova na održavanju i popravaka.



Izvadite sigurnosni ključ prilikom prekida rada, transporta, skladištenja, radova na održavanju i popravaka.



Održavajte sigurnosni razmak.



Zaštitite akumulator od vrućine i vatre.



Ne uranjajte akumulator u tekućine.

### 4.2 Namjenska uporaba

Kosilica STIHL RMA 443.2 C služi za košnju suhe trave.

Akumulator STIHL AP opskrbljuje kosilicu energijom.

Akumulator s **C** omogućuje u kombinaciji s aplikacijom STIHL connected personalizaciju i prijenos informacija o akumulatoru putem tehnologije Bluetooth®.

## ⚠ UPOZORENJE

- Akumulatori koje tvrtka STIHL nije odobrila za kosilicu mogu prouzročiti požare i eksplozije. Može doći do teških ozljeda ili smrti osoba i materijalne štete.
  - ▶ Upotrebjavajte kosilicu s akumulatorom STIHL AP.
- Nenamjenska uporaba kosilice ili akumulatora može uzrokovati teške ozljede ili smrt ljudi i materijalne štete.
  - ▶ Kosilicu upotrebjavajte u skladu s ovim uputama za uporabu.
  - ▶ Upotrebjavajte akumulator kao što je opisano u ovim uputama za uporabu, aplikaciji STIHL connected i na stranici [www.connect.stihl.com](http://www.connect.stihl.com).

### 4.3 Zahtjevi prema korisniku

#### ▲ UPOZORENJE

- Neupućeni korisnici ne mogu prepoznati niti procijeniti opasnosti kosilice i akumulatora. Može doći do teških ozljeda ili smrti korisnika ili drugih osoba.



- ▶ S razumijevanjem pročitajte i pohranite upute za uporabu.

- ▶ Ako se kosilica ili akumulator prosljeđuje drugoj osobi: priložite upute za uporabu.
- ▶ Osigurajte da korisnik ispunjava sljedeće zahtjeve:
  - Korisnik je odmoran.
  - Korisnik je tjelesno, osjetljivo i duševno sposoban rukovati kosilicom i akumulatorom i raditi njima. Ako je korisnik tjelesno, osjetljivo ili duševno ograničeno sposoban za to, on smije raditi strojevima samo pod nadzorom ili prema uputama odgovorne osobe.
  - Korisnik može prepoznati i procijeniti opasnosti kosilice i akumulatora.
  - Korisnik je svjestan da je odgovoran za nezgode i štete.
  - Korisnik je punoljetan ili se pod nadzorom obučava za neko zanimanje u skladu s državnim propisima.
  - Ovlašteni trgovac tvrtke STIHL ili stručna osoba uputili su korisnika prije njegova prvog rada kosilicom.
  - Korisnik nije pod utjecajem alkohola, lijekova ni droga.
- ▶ U slučaju nejasnoća: obratite se ovlaštenom trgovcu tvrtke STIHL.

### 4.4 Odjeća i oprema

#### ▲ UPOZORENJE

- Tijekom rada može doći do kovitlanja predmeta uvis velikom brzinom. Korisnik se može ozlijediti.
  - ▶ Nosite dugačke hlače od otpornog materijala.
- Tijekom rada može doći do kovitlanja prašine. Udahnuta prašina može narušiti zdravlje i prouzročiti alergijske reakcije.
  - ▶ U slučaju kovitlanja prašine: nosite masku za zaštitu od prašine.
- Neprikladna odjeća može se zaplesti u drvo, grmlje i kosilicu. Korisnici se mogu teško ozlijediti ako ne nose prikladnu odjeću.
  - ▶ Nosite usko pranjajuću odjeću.
  - ▶ Skinite šalove i nakit.

- Tijekom čišćenja, radova na održavanju i transporta korisnik može doći u dodir s nožem. Korisnik se može ozlijediti.
  - ▶ Nosite zaštitne rukavice.
- Korisnik se može okliznuti ako nosi neprikladnu obuću. Korisnik se može ozlijediti.
  - ▶ Nosite čvrstu, zatvorenu obuću s dobro pranjajućim đonom.
- Tijekom oštrenja noževa može doći do zavrtlanja čestica materijala. Korisnik se može ozlijediti.
  - ▶ Nosite usko pranjajuće zaštitne naočale. Prikladne zaštitne naočale ispitane su u skladu s normom EN 166 ili nacionalnim propisima te su dostupne u prodaji s odgovarajućom oznakom.
  - ▶ Nosite zaštitne rukavice.

### 4.5 Područje rada i okolina

#### 4.5.1 kosilica

#### ▲ UPOZORENJE

- Osobe koje ne sudjeluju u postupku, djeca i životinje ne mogu prepoznati niti procijeniti opasnosti kosilice i zavrtljenih predmeta. Može doći do teških ozljeda osoba koje ne sudjeluju u postupku, djece i životinja te do materijalne štete.



- ▶ Udaljite osobe koje ne sudjeluju u postupku, djecu i životinje iz radnog područja.

- ▶ Održavajte sigurnosni razmak od predmeta.
- ▶ Ne ostavljajte kosilicu bez nadzora.
- ▶ Osigurajte da se djeca ne mogu igrati kosilicom.
- Ako se radi tijekom kiše, korisnik se može okliznuti. Može doći do teških ozljeda ili smrti korisnika.
  - ▶ Ako pada kiša: Nemojte raditi.
- Kosilica nije vodootporna. Rad na kiši i u vlažnoj okolini može dovesti do strujnog udara. Korisnik se može ozlijediti, a kosilica oštetiti.
  - ▶ Nemojte raditi po kiši ni u vlažnoj okolini.
  - ▶ Nemojte kositi mokru travu.
- Električne komponente kosilice mogu stvoriti iskre. Iskre mogu prouzročiti požare i eksplozije u vrlo zapaljivoj i eksplozivnoj okolini. Može doći do teških ozljeda ili smrti osoba i materijalne štete.
  - ▶ Nemojte raditi u vrlo zapaljivoj ni eksplozivnoj okolini.

## 4.5.2 Akumulator

### ▲ UPOZORENJE

- Osobe koje ne sudjeluju u radu, djeca i životinje ne mogu prepoznati i procijeniti opasnosti akumulatora. Osobe koje ne sudjeluju u radu, djeca i životinje mogu se teško ozlijediti.
  - ▶ Osobe koje ne sudjeluju u radu, djecu i životinje držite na sigurnoj udaljenosti.
  - ▶ Ne ostavljajte akumulator bez nadzora.
  - ▶ Osigurajte da se djeca ne mogu igrati akumulatorom.
- Akumulator nije zaštićen od svih utjecaja iz okoline. Ako je akumulator izložen određenim utjecajima okoline, isti se može zapaliti, eksplozivirati ili nepopravljivo oštetiti. Osobe se mogu teško ozlijediti i može nastati materijalna šteta.



- ▶ Akumulator zaštitite od vrućine i vatre.
- ▶ Akumulator ne bacati u vatru.

- ▶ Ne punite, upotrebljavajte i čuvajte akumulator izvan navedenih temperaturnih ograničenja, **22.4.**



- ▶ Nemojte uranjati akumulator u tekućine.

- ▶ Držite akumulator na udaljenosti od sitnih metalnih dijelova.
- ▶ Ne izlažite akumulator visokom tlaku.
- ▶ Ne izlažite akumulator mikrovalovima.
- ▶ Zaštitite akumulator od kemikalija i soli.

## 4.6 Sigurnosno ispravno stanje

### 4.6.1 Kosilica

Kosilica je u sigurnosno ispravnom stanju ako su ispunjeni sljedeći uvjeti:

- Kosilica nije oštećena.
- Kosilica je čista i suha.
- Upravljački elementi funkcioniraju i nema promjena na njima.
- Nož je pravilno montiran.
- Montiran je originalan pribor tvrtke STIHL namijenjen za ovu kosilicu.
- Pribor je pravilno montiran.

### ▲ UPOZORENJE

- Ako stroj nije u sigurnosno ispravnom stanju, komponente više ne mogu pravilno funkcionirati i može doći do deaktiviranja sigurnosnih naprava. Može doći do teških ozljeda ili smrti ljudi.
  - ▶ Radite kosilicom samo ako nije oštećena.

- ▶ Ako je kosilica zaprljana ili mokra: očistite kosilicu i pričekajte da se osuši.
- ▶ Nemojte vršiti izmjene na kosilici.
- ▶ Ako upravljački elementi ne funkcioniraju: ne upotrebljavajte kosilicu.
- ▶ Montirajte originalan pribor tvrtke STIHL namijenjen za ovu kosilicu.
- ▶ Montirajte nož u skladu s ovim uputama za uporabu.
- ▶ Montirajte pribor u skladu s ovim uputama za uporabu ili uputama za uporabu pribora.
- ▶ Ne umećite predmete u otvore kosilice.
- ▶ Kontakte prihvatnika za ključ nemojte povezivati niti kratko spajati s metalnim predmetima.
- ▶ Zamijenite istrošene ili oštećene pločice s napomenama.
- ▶ U slučaju nejasnoća: obratite se ovlaštenom trgovcu tvrtke STIHL.

### 4.6.2 Nož

Nož je u sigurnosno ispravnom stanju ako su ispunjeni sljedeći uvjeti:

- Nož i dogradni dijelovi nisu oštećeni.
- Nož nije izobličen.
- Nož je pravilno montiran.
- Nož je pravilno naoštren.
- Na nožu nema srha.
- Nož je pravilno uravnotežen.
- Debljina i širina noža nisu manji od minimalne debljine i širine, **22.2.**
- Kut oštrenja u skladu je s propisanim, **22.2.**

### ▲ UPOZORENJE

- Ako nož nije u sigurnosno ispravnom stanju, može doći do odvajanja i zavrtlanja njegovih dijelova. Ljudi se mogu teško ozlijediti.
  - ▶ Radite samo neoštećenim nožem i neoštećenim dogradnim dijelovima.
  - ▶ Pravilno montirajte nož.
  - ▶ Pravilno naoštrite nož.
  - ▶ Ako je debljina ili širina noža manja od minimalne debljine/širine: zamijenite nož.
  - ▶ Ovlašteni trgovac tvrtke STIHL treba uravnotežiti nož.
  - ▶ U slučaju nejasnoća: obratite se ovlaštenom trgovcu tvrtke STIHL.

### 4.6.3 Akumulator

Akumulator je u sigurnosno ispravnom stanju ako su ispunjeni sljedeći uvjeti:

- Akumulator je neoštećen.
- Akumulator je čist i suh.
- Akumulator funkcionira i na njemu nisu vršene izmjene.

## ▲ UPOZORENJE

- U sigurnosno neispravnom stanju akumulator više ne može sigurno funkcionirati. Osobe se mogu teško ozlijediti.
  - ▶ Raditi s neoštećenim i funkcionalno ispravnim akumulatorom.
  - ▶ Ne punite oštećen ili neispravan akumulator.
  - ▶ Ako je akumulator onečišćen: očistite akumulator.
  - ▶ Ako je akumulator mokar ili vlažan: ostavite akumulator da se osuši,  22.5.
  - ▶ Ne vršite izmjene na akumulatoru.
  - ▶ Ne gurati predmete u otvore akumulatora.
  - ▶ Električne kontakte akumulatora ne spajati s metalnim predmetima i ne kratko spajati.
  - ▶ Ne otvarati akumulator.
  - ▶ Zamijenite istrošene ili oštećene natpise s napomenama.
- Iz oštećenog akumulatora može istjecati tekućina. Ako tekućina dospije u kontakt s kožom ili očima, može doći do njihova nadraživanja.
  - ▶ Izbjegavajte kontakt s tekućinama.
  - ▶ Ako je došlo do kontakta s kožom: pogođena mjesta na koži obilno isprati s vodom i sapunom.
  - ▶ Ako je došlo do kontakta s očima: oči obilno ispirite vodom najmanje 15 minuta i potražite pomoć liječnika.
- Oštećen ili neispravan akumulator može neobično mirisati, dimiti se ili gorjeti. Moguće su teške ozljede ili smrt osoba i može nastati materijalna šteta.
  - ▶ Ukoliko akumulator ima neobičan miris ili se dimi: ne upotrebljavati akumulator i držati ga na udaljenosti od gorivih tvari.
  - ▶ Ako akumulator gori: pokušati ga ugasiti vatrogasnim aparatom ili vodom.

### 4.7 Radovi

## ▲ UPOZORENJE

- Korisnik u određenim situacijama više ne može raditi koncentrirano. Može se spotaknuti, pasti i teško ozlijediti.
  - ▶ Radite mirno i promišljeno.
  - ▶ Ako su osvijetljenje i vidljivost loši: Ne upotrebljavajte kosilicu.
  - ▶ Samostalno rukujte kosilicom.
  - ▶ Obratite pažnju na prepreke.
  - ▶ Nemojte naginjati kosilicu.
  - ▶ Radite stojeći na tlu i održavajte ravnotežu.
  - ▶ Ako osjetite znakove umora: napravite radnu pauzu.

- ▶ Ako kosite na kosini: Kosite poprijeko u odnosu na kosinu.
  - ▶ Nemojte raditi na kosinama s nagibom većim od 25° (46,6 %).
- Rotirajući nož može posjeci korisnika. Može doći do teške ozljede korisnika.



- ▶ Ne dodirujte nož dok se okreće.
  - ▶ Ako neki predmet blokira nož: Isključite kosilicu, izvucite sigurnosni ključ i izvadite akumulator. Tek nakon toga uklonite predmet.
- Tijekom rada kosilica može vibrirati.
    - ▶ Nosite zaštitne rukavice.
    - ▶ Pravite radne pauze.
    - ▶ Ako se pojave znakovi cirkulacijskih smetnji: obratite se liječniku.
  - Ako tijekom rada nož udari u strani predmet, taj predmet ili njegovi dijelovi mogu se oštetiti ili zavrtlati uvis velikom brzinom. Može doći do ozljeda ljudi i materijalne štete.
    - ▶ Uklonite strane predmete iz radnog područja.
  - Nakon otpuštanja drške za pokretanje nož se okreće još kratko vrijeme. Može doći do teških ozljeda osoba.
    - ▶ Pričekajte da se nož prestane okretati.
  - Ako rotirajući nož udari u tvrd predmet, može doći do iskrenja. Iskre mogu prouzročiti požare u vrlo zapaljivoj okolini. Može doći do teških ozljeda ili smrti osoba i materijalne štete.
    - ▶ Nemojte raditi u vrlo zapaljivoj okolini.
  - Ako se kosilica postavlja na kosu površinu, ona se može nenamjerno s nje otkotrljati. Može doći do ozljeda ljudi i materijalne štete.
    - ▶ Kosilicu pustite tek onda kada se nalazi na ravnoj površini i kada se ne može sama otkotrljati.
  - Ako se na upravljač pričvršćuju predmeti, kosilica se radi dodatne težine može prevrnuti. Može doći do ozljeda ljudi i materijalne štete.
    - ▶ Nemojte pričvršćivati predmete na upravljač.

## ▲ OPASNOST

- Ako se radi u okolini naponskih vodova, nož može doći u kontakt s njima i oštetiti ih. Može doći do teških ozljeda ili smrti korisnika.
  - ▶ Nemojte raditi u okolini naponskih vodova.
- Ako se radi tijekom nevremena, munja može udariti u korisnika. Može doći do teških ozljeda ili smrti korisnika.
  - ▶ U slučaju nevremena: nemojte raditi.

## 4.8 Transport

### 4.8.1 Kosilica

#### ▲ UPOZORENJE

- Tijekom transporta kosilica se može prevrnuti ili pomaknuti. Može doći do ozljeda ljudi i materijalne štete.



- ▶ Izvucite sigurnosni ključ.



- ▶ Izvadite akumulator.

- ▶ Osigurajte kosilicu (zateznim) remenima ili mrežom tako da se ne može pomicati niti prevrnuti.

### 4.8.2 Akumulator

#### ▲ UPOZORENJE

- Akumulator nije zaštićen od svih utjecaja iz okoline. Ako je akumulator izložen određenim utjecajima okoline, može se oštetiti i može nastati materijalna šteta.
  - ▶ Nemojte transportirati oštećen akumulator.
- Za vrijeme transporta akumulator se može prevrnuti ili pomaknuti. Osobe se mogu ozlijediti i može nastati materijalna šteta.
  - ▶ Akumulator zapakirajte u pakiranje tako da se ne može pomicati.
  - ▶ Pakiranje osigurajte tako da se ne može pomicati.

## 4.9 Pohranjivanje/skladištenje

### 4.9.1 Kosilica

#### ▲ UPOZORENJE

- Djeca ne mogu prepoznati ni procijeniti opasnosti kosilice. Mogu se teško ozlijediti.



- ▶ Izvucite sigurnosni ključ.



- ▶ Izvadite akumulator.

- ▶ Skladištite kosilicu izvan dohvata djece.
- Električni kontakti na kosilici i metalne komponente mogu zadržati zbog vlage. Kosilica se može oštetiti.



- ▶ Izvucite sigurnosni ključ.



- ▶ Izvadite akumulator.

- ▶ Skladištite kosilicu u čistom i suhom stanju.
- Ako su tijekom skladištenja sigurnosni ključ i akumulator umetnuti, nož se može neželjeno uključiti. Može doći do teških ozljeda ljudi i materijalne štete.



- ▶ Izvucite sigurnosni ključ.



- ▶ Izvadite akumulator.

### 4.9.2 Akumulator

#### ▲ UPOZORENJE

- Djeca ne mogu prepoznati niti procijeniti opasnosti akumulatora. Mogu se teško ozlijediti.
  - ▶ Čuvajte akumulator izvan dohvata djece.
- Akumulator nije zaštićen od svih utjecaja okoline. Ako je akumulator izložen određenim utjecajima okoline, može se nepopravljivo oštetiti.
  - ▶ Skladištite akumulator u čistom i suhom stanju.
  - ▶ Skladištite akumulator u zatvorenoj prostoriji.
  - ▶ Skladištite akumulator odvojeno od kosilice.
  - ▶ Ako se akumulator skladišti u punjaču: izvucite mrežni utikač i skladištite akumulator u stanju punjenja između 40 % i 60 % (2 LED diode svijetle zeleno).
  - ▶ Nemojte skladištiti akumulator izvan navedenih temperaturnih ograničenja, 22.4.

## 4.10 Čišćenje, održavanje i popravljavanje

#### ▲ UPOZORENJE

- Ako su tijekom čišćenja, radova na održavanju ili popravaka sigurnosni ključ i akumulator umetnuti, nož se može neželjeno uključiti. Može doći do teških ozljeda osoba i materijalne štete.



- ▶ Izvucite sigurnosni ključ.





► Izvadite akumulator.

- Abrazivna sredstva za čišćenje, čišćenje vodenim mlazom i šiljasti predmeti mogu dovesti do oštećenja kosilice, noža i akumulatora. Ako se kosilica, nož i akumulator ne čiste pravilno, komponente više ne mogu pravilno funkcionirati i može doći do deaktiviranja sigurnosnih naprava. Može doći do teških ozljeda osoba.
  - Čistite kosilicu, nož i akumulator u skladu s ovim uputama za uporabu.
- Ako se kosilica, nož i akumulator pravilno ne održavaju i ne popravljaju, komponente više ne mogu pravilno funkcionirati i može doći do deaktiviranja sigurnosnih naprava. Može doći do teških ozljeda ili smrti osoba.
  - Nemojte sami izvoditi radove održavanja na kosilici i akumulatoru niti ih sami popravljati.
  - Ako je potrebno održavanje ili popravak kosilice ili akumulatora: obratite se ovlaštenom trgovcu tvrtke STIHL.
  - Izvodite radove održavanja na nožu u skladu s ovim Uputama za uporabu.
- Tijekom čišćenja, radova na održavanju i popravaka noža korisnik se može posjeci oštrim rubovima oštrice. Korisnik se može ozlijediti.
  - Nosite zaštitne rukavice.
- Nož može postati vruć tijekom oštrenja. Korisnik se može opeći.
  - Pričekajte da se nož ohladi.
  - Nosite zaštitne rukavice.

## 5 Priprema kosilice za rad

### 5.1 Priprema kosilice za rad

Prije početka radova uvijek se moraju provesti sljedeći koraci:

- Uklonite ambalažni materijal i transportne brave.
- Osigurajte da su sljedeće komponente u sigurno ispravnom stanju:
  - kosilica, [11](#) 4.6.1
  - nož, [11](#) 4.6.2
  - akumulator, [11](#) 4.6.3.
- Provjerite akumulator, [11](#) 13.3.
- Potpuno napunite akumulator, [11](#) 6.1.
- Očistite kosilicu, [11](#) 18.2.
- Provjerite nož, [11](#) 13.2.
- Montirajte upravljač, [11](#) 8.1.
- Rasklopite i namjestite upravljač, [11](#) 9.1.

- Ako je u tijeku košnja i pokošenu travu treba prikupljati u košaru za travu: Objesite košaru za travu, [11](#) 8.2.2.
- Ako je u tijeku košnja i pokošenu travu treba izbacivati straga: Skinite košaru za travu, [11](#) 8.2.3.
- Namjestite visinu reza, [11](#) 14.2.
- Provjerite upravljačke elemente, [11](#) 13.1.
- Ako nije moguće provesti navedene korake: Ne upotrebljavajte kosilicu i obratite se ovlaštenom STIHL trgovcu.

### 5.2 Povezivanje akumulatora s radijskim sučeljem Bluetooth® s pomoću aplikacije STIHL connected App

- Aktivirajte radijsko sučelje Bluetooth® na akumulatoru ili mobilnom krajnjem uređaju.
- Aktivirajte radijsko sučelje Bluetooth® na akumulatoru, [11](#) 7.1.
- Preuzmite aplikaciju STIHL connected App u App Storeu mobilnog krajnjeg uređaja i kreirajte račun.
- Otvorite aplikaciju STIHL connected App i prijavite se.
- Dodajte akumulator u aplikaciju STIHL connected App i slijedite upute na zaslonu.

Informacije o kontaktu i dodatne informacije nalaze se na stranici <https://support.stihl.com> ili u aplikaciji STIHL connected App.

Dostupnost aplikacije STIHL connected App ovisi o pojedinačnom tržištu.

## 6 Napuniti akumulator i LED diode

### 6.1 Punjenje akumulatora

Vrijeme punjenja ovisi o različitim utjecajima, primjerice o temperaturi akumulatora ili o okolnoj temperaturi. Pridržavajte se preporučenih raspona temperature za optimalne performanse, [11](#) 22.5. Stvarno vrijeme punjenja može odstupati od navedenog vremena punjenja. Vrijeme punjenja navedeno je na stranici [www.stihl.com/charging-times](http://www.stihl.com/charging-times).

- Akumulator napunite kako je opisano u uputama za uporabu za uređaj za punjenje STIHL AL 101, 301, 301-4, 500.

## 6.2 Prikaz stanja punjenja

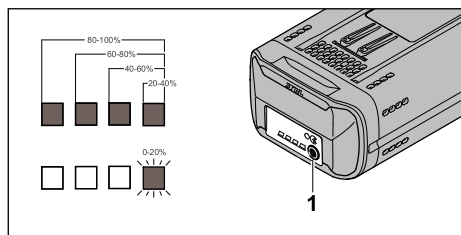

- ▶ Pritisnite tipku (1). Svjetleće diode svijetle zeleno oko 5 sekundi i signaliziraju stanje punjenja.
- ▶ Ako desna svjetleća dioda treperi zeleno: napunite akumulator.

## 6.3 Svjetleće diode na akumulatoru

Svjetleće diode mogu signalizirati stanje punjenja akumulatora i smetnje. Svjetleće diode mogu svijetliti ili treperiti zeleno i crveno.

Ako svjetleće diode svijetle ili trepere zeleno, signalizira se stanje punjenja.

- ▶ Ako svjetleće diode svijetle ili trepere crveno: uklonite smetnje, 21.1. U kosilici ili akumulatoru postoji smetnja.

## 7 Aktivacija i deaktivacija radijskog sučelja Bluetooth®

### 7.1 Aktivacija radijskog sučelja Bluetooth®

- ▶ Ako akumulator ima radijsko sučelje Bluetooth®: pritisnite pritisnu tipku i držite je pritisnutom dok LE dioda „BLUETOOTH®“ pokraj simbola  ne zasvijetli plavo na cca. 3 sekunde. Aktivirano je radijsko sučelje Bluetooth® na akumulatoru.

### 7.2 Deaktivacija radijskog sučelja Bluetooth®

- ▶ Ako akumulator ima radijsko sučelje Bluetooth®: pritisnite pritisnu tipku i držite je pritisnutom dok LE dioda „BLUETOOTH®“ pokraj simbola  ne zatreperi plavo šest puta. Deaktivirano je radijsko sučelje Bluetooth® na akumulatoru.

## 8 Sastavljanje kosilice

### 8.1 Montaža upravljača

- ▶ isključite kosilicu, izvucite sigurnosni ključ i izvadite akumulator.
- ▶ Postavite kosilicu na ravnu površinu.

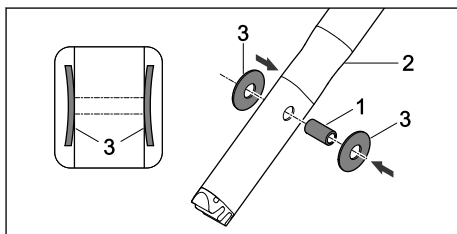

- ▶ Pritisnite čahuru (1) u provrte na gornjem dijelu upravljača (2).
- ▶ Opruge diska (3) postavite na čahuru (1) s ispučanjem prema unutra.

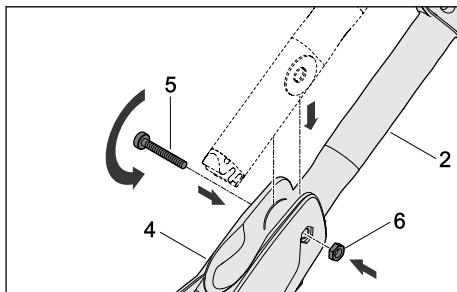

- ▶ Umetnite gornji dio upravljača (2) u upravljačku konzolu (4).
- ▶ Gurnite vijak (5) kroz provrte upravljačke konzole (4) i gurnite čahuru u gornji dio upravljača (2).
- ▶ Maticu (6) postavite u utore na upravljačkoj konzoli (4).
- ▶ Čvrsto stegnite vijak (5).

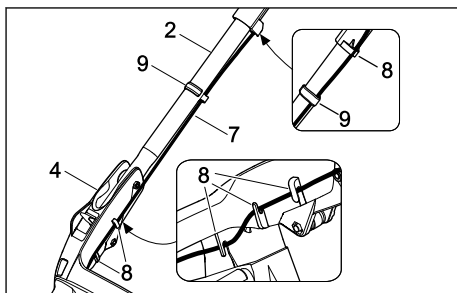

- ▶ Pritisnite kabel (7) u držače (8).
- ▶ Pričvrstite kabel (7) držačem kabela (9) na upravljač.

Upravljač nije potrebno ponovno demontirati.

## 8.2 Montaža, vješanje i skidanje košare za travu

### 8.2.1 Sastavljanje košare za travu

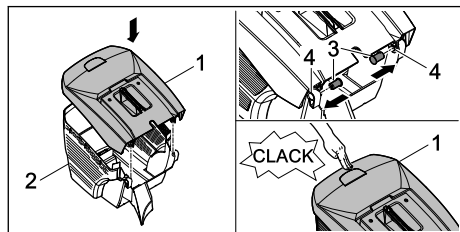

- ▶ Postavite gornji dio košare za travu (1) na donji dio košare za travu (2).
  - ▶ Pritisnite svornjake (3) iznutra kroz predviđene otvore (4).
  - ▶ Pritisnite gornji dio košare za travu (1) prema dolje.
- Gornji dio košare za travu čujno će se uklopiti.

### 8.2.2 Vješanje košare za travu

- ▶ Isključivanje kosilice
- ▶ Postavite kosilicu na ravnu površinu.

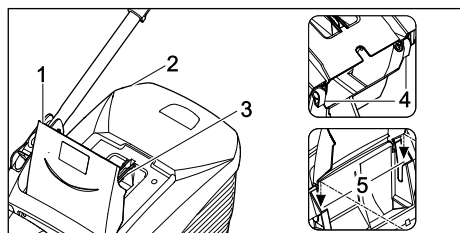

- ▶ Otvorite i držite zaklopku za izbacivanje (1).
- ▶ Uхватite košaru za travu (2) za ručicu (3) i kuke (4) objesite na prihvatnike (5).
- ▶ Zaklopku za izbacivanje (1) postavite na košaru za travu (2).

### 8.2.3 Skinite košaru za travu

- ▶ Isključite kosilicu.
- ▶ Postavite kosilicu na ravnu površinu.
- ▶ Otvorite zaklopku za izbacivanje i držite je.
- ▶ Skinite košaru za travu povlačeći je prema gore.
- ▶ Zatvorite zaklopku za izbacivanje.

## 9 Namještanje kosilice za korisnika

### 9.1 Namještanje upravljača

- ▶ isključite kosilicu, izvucite sigurnosni ključ i izvadite akumulator.

- ▶ Postavite kosilicu na ravnu površinu.

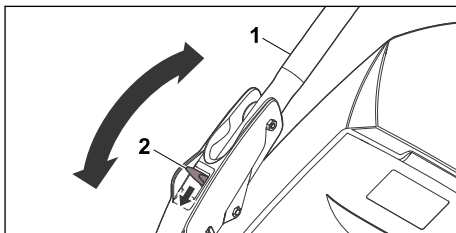

- ▶ Čvrsto držite upravljač (1).
- ▶ Pritisnite polugu (2) prema dolje i držite je.
- ▶ Upravljač (1) postavite u željeni položaj.
- ▶ Pustite polugu (2) i pazite na to da se upravljač ponovno potpuno uklopi.

### 9.2 Sklapanje upravljača

Upravljač se može sklopiti radi uštede prostora prilikom transporta i skladištenja.

- ▶ Isključite kosilicu, izvucite sigurnosni ključ i izvadite akumulator.
- ▶ Postavite kosilicu na ravnu površinu.
- ▶ Pritisnite i držite polugu.
- ▶ Preklopite upravljač prema naprijed.

## 10 Umetnuti i izvaditi akumulator

### 10.1 Umetanje akumulatora

- ▶ Postavite kosilicu na ravnu površinu.

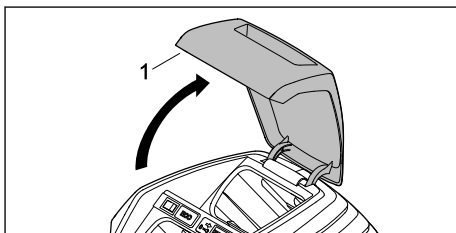

- ▶ Otvorite zaklopku (1) do graničnika i držite je.

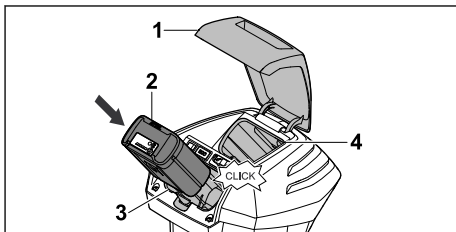

- ▶ Utisnite akumulator (2) do graničnika u otvor za akumulator (3). Akumulator (2) se uklapa uz škljocaj i blokira se na mjestu.

- ▶ Ako se treba nositi dodatni akumulator: umetnite akumulator u pretnac za transport (4). Akumulator se uklapa uz škljocaj i blokira se na mjestu.
- ▶ Zatvorite zaklopku (1).

## 10.2 Vađenje akumulatora

- ▶ Postavite kosilicu na ravnu površinu.
- ▶ Otvorite zaklopku (1) do graničnika i držite je.

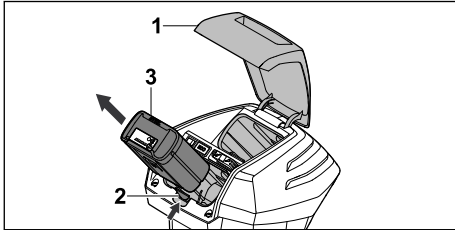

- ▶ Pritisnite zapornu polugu (2). Akumulator (3) je deblokiran.
- ▶ Izvadite akumulator (3).
- ▶ Zatvorite zaklopku (1).

## 11 Umetanje i izvlačenje sigurnosnog ključa

### 11.1 Umetanje sigurnosnog ključa

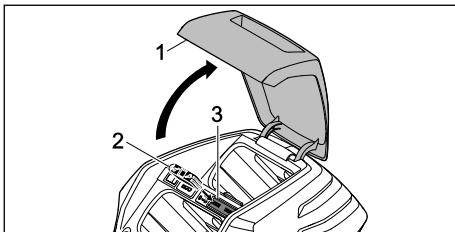

- ▶ Otvorite zaklopku (1) do graničnika i držite je.
- ▶ Umetnite sigurnosni ključ (2) u prihvatnik za ključ (3).
- ▶ Zatvorite zaklopku (1).

### 11.2 Izvlačenje sigurnosnog ključa

- ▶ Otvorite zaklopku do graničnika i držite je.
- ▶ Izvucite sigurnosni ključ.
- ▶ Zatvorite zaklopku.
- ▶ Skladištite sigurnosni ključ izvan dohvata djece.

## 12 Uključivanje i isključivanje kosilice

### 12.1 Uključivanje i isključivanje noža

#### 12.1.1 Uključivanje noža

- ▶ Postavite kosilicu na ravnu površinu.

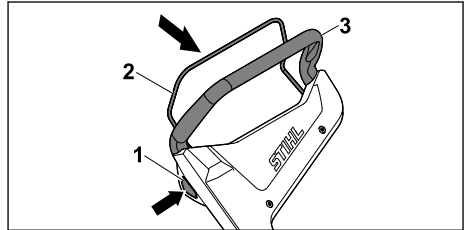

- ▶ Desnom rukom pritisnite zaporni gumb (1) i držite ga pritisnutog.
- ▶ Lijevom rukom potpuno povucite dršku za pokretanje košnje (2) u smjeru upravljača (3) i držite je tako da palac obuhvaća upravljač (3). Nož se okreće.
- ▶ Otpustite zaporni gumb (1).
- ▶ Desnom rukom čvrsto pridržavajte upravljač (3) i dršku za pokretanje košnje (2) tako da palac obuhvaća upravljač (3).

#### 12.1.2 Isključivanje kosilice

- ▶ Pustite dršku za pokretanje.
- ▶ Pričekajte da se nož prestane okretati.
- ▶ Ako se nož još uvijek okreće: izvucite sigurnosni ključ, izvadite akumulator i obratite se ovlaštenom trgovcu tvrtke STIHL. Kosilica je neispravna.

## 13 Provjera kosilice i akumulatora

### 13.1 Provjera upravljačkih elemenata

#### Zaporni gumb i drška za pokretanje

- ▶ Izvucite sigurnosni ključ.
- ▶ Izvadite akumulator.
- ▶ Pritisnite pa otpustite zaporni gumb.
- ▶ Potpuno povucite dršku za pokretanje u smjeru upravljača pa je otpustite.
- ▶ Ako se zaporni gumb ili drška za pokretanje teško pritišće/pomiče ili se ne vrati u početni položaj: ne upotrebljavajte kosilicu i obratite se ovlaštenom trgovcu tvrtke STIHL. Zaporni gumb ili drška za pokretanje je u kvaru.



### Uključivanje noža

- ▶ Umetnite sigurnosni ključ.
- ▶ Umetnite akumulator.
- ▶ Desnom rukom pritisnite zaporni gumb i držite ga pritisnutog.
- ▶ Lijevom rukom potpuno povucite dršku za pokretanje u smjeru upravljača i držite je tako da palac obuhvaća upravljač. Nož se okreće.
- ▶ Ako 3 svjetleće diode trepere crveno: izvucite sigurnosni ključ, izvadite akumulator i obratite se ovlaštenom trgovcu tvrtke STIHL. U kosilici postoji smetnja.
- ▶ Otpustite zaporni gumb i dršku za pokretanje. Nož se nakon kratkog vremena prestaje okretati.
- ▶ Ako se nož još uvijek okreće: izvucite sigurnosni ključ, izvadite akumulator i obratite se ovlaštenom trgovcu tvrtke STIHL. Kosilica je neispravna.

### 13.2 Provjera noža

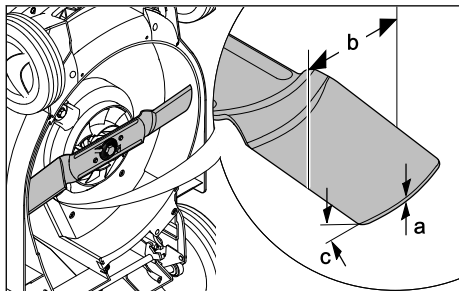
- ▶ Isključite kosilicu, izvucite sigurnosni ključ i izvadite akumulator.
- ▶ Uspravite kosilicu,  18.1.



- ▶ Izmjerite sljedeće:
  - debljina a
  - širina b
  - kut oštrenja c.
- ▶ Ako je debljina ili širina noža manja od minimalne debljine/širine: zamijenite nož,  22.2.
- ▶ Ako kut oštrenja nije u skladu s propisanim: naoštrite nož,  22.2.
- ▶ U slučaju nejasnoća: obratite se ovlaštenom trgovcu tvrtke STIHL.

### 13.3 Provjeriti akumulator

- ▶ Pritisnuti tipkalo na akumulatoru. LED diode svijetle ili svjetlucaju/žmirkaju.
- ▶ Ukoliko LED diode ne svijetle ili ne svjetlucaju/žmirkaju: ne upotrebljavati akumulator i potražiti pomoć stručnog trgovca tvrtke STIHL. U akumulatoru postoji smetnja/kvar.

## 14 Rad kosilicom

### 14.1 Držanje i vođenje kosilice

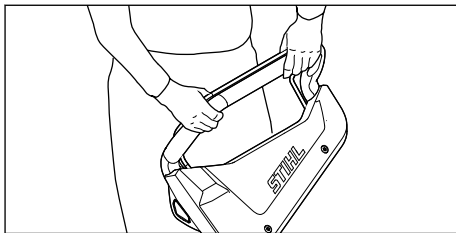

- ▶ Čvrsto držite upravljač objema rukama tako da ga palčevi obuhvaćaju.

### 14.2 Namještanje visine reza

Moguće je namjestiti 6 visina reza:

- 25 mm = položaj 1
- 30 mm = položaj 2
- 40 mm = položaj 3
- 50 mm = položaj 4
- 60 mm = položaj 5
- 75 mm = položaj 6

Položaji su navedeni na kosilici.

#### Namještanje visine reza

- ▶ Isključite kosilicu. Nož se ne smije okretati.
- ▶ Postavite kosilicu na ravnu površinu.

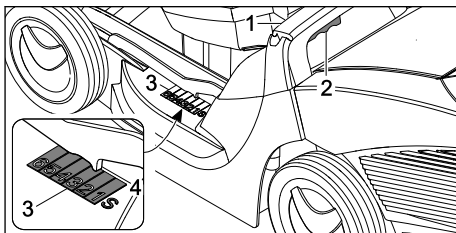

- ▶ Čvrsto držite kosilicu za ručicu (1).
- ▶ Pritisnite i držite polugu (2).
- ▶ Podizanjem i spuštanjem postavite kosilicu u željeni položaj. Trenutačno odabrana visina reza može se očitati na pokazivaču visine reza (3) s pomoću oznake (4).
- ▶ Otpustite polugu (2). Kosilica se uklapa.

### 14.3 Uključivanje ECO načina rada

Ako je uključen ECO način rada, kosilica prepoznaje trenutačne radne uvjete i automatski postavlja odgovarajući broj okretaja noža.

Time se može produljiti vrijeme rada akumulatora.

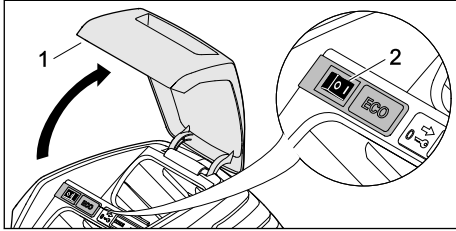

- ▶ Otvorite zaklopku (1) do graničnika i držite je.
- ▶ Postavite ECO sklopku (2) u položaj I.
- ▶ Zatvorite zaklopku (1).

## 14.4 Košnja



- ▶ Polako i kontrolirano gurajte kosilicu prema naprijed.

Za optimalnu izvedbu pridržavajte se preporučeneh temperaturnih raspona, 22.5.

## 14.5 Pražnjenje košare za travu

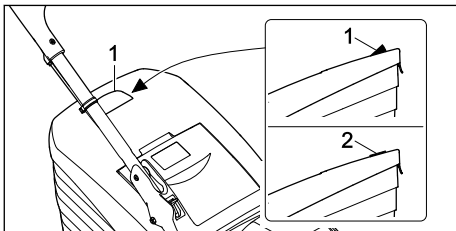

Zračna struja koju proizvodi nož podiže pokazivač razine napunjenosti (1). Kad je košara za travu puna, zračna se struja prekida. Ako je

zračna struja preniska, pokazivač razine napunjenosti (2) vraća se u stanje mirovanja. To je znak da treba isprazniti košaru za travu.

Neograničena funkcija pokazivača razine napunjenosti postoji samo pri optimalnoj zračnoj struji. Vanjski utjecaji, kao što su mokra, gusta ili visoka trava, niske razine reza, onečišćenje ili slično, mogu utjecati na zračnu struju i rad pokazivača razine napunjenosti.

- ▶ Ako se pokazivač razine napunjenosti vrati u stanje mirovanja: ispraznite košaru za travu.
- ▶ Isključite kosilicu.
- ▶ Skinite košaru za travu.

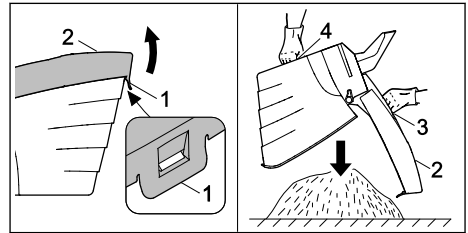

- ▶ Otvorite zaporni jezičac (1).
- ▶ Otklopite gornji dio košare za travu (2) na ručici (3) i držite.
- ▶ Drugom rukom čvrsto držite donju dršku (4).
- ▶ Ispraznite košaru za travu.
- ▶ Sklopite košaru za travu.
- ▶ Objesite košaru za travu.

## 15 Nakon rada

### 15.1 Nakon rada

- ▶ Isključite kosilicu, izvucite sigurnosni ključ i izvadite akumulator.
- ▶ Ako je kosilica mokra: pričekajte da se kosilica osuši.
- ▶ Ako je akumulator mokar ili vlažan: Pričekajte da se akumulator osuši, 22.5.
- ▶ Očistite kosilicu.
- ▶ Očistite akumulator.

## 16 Transport

### 16.1 Transport kosilice

- ▶ Isključite kosilicu.  
Nož se ne smije okretati.
- ▶ Izvucite sigurnosni ključ i izvadite akumulator.

#### Guranje kosilice

- ▶ Polako i kontrolirano gurajte kosilicu prema naprijed.

#### Nošenje kosilice

- ▶ Nosite radne rukavice od otpornog materijala.

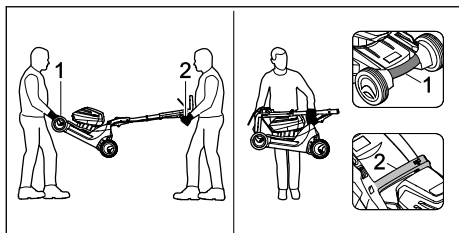

- ▶ Ako se kosilica nosi udvoje:
  - ▶ Jedna osoba treba objema rukama pridržavati kosilicu za transportnu ručku (1), a druga osoba objema rukama za upravljač (2).
  - ▶ Kosilicu treba udvoje podići i nositi.
- ▶ Ako kosilicu nosi jedna osoba:
  - ▶ Sklopite upravljač.
  - ▶ Čvrsto držite kosilicu jednom rukom za transportnu ručku (1), a drugom čvrsto držite ručicu (2).
  - ▶ Kosilicu treba podići i nositi.

### Transport kosilice u vozilu

- ▶ Osigurajte kosilicu u stajaćem položaju tako da se ona ne može pomicati ni prevrnuti.

## 16.2 Transport akumulatora

- ▶ Isključite kosilicu i izvadite akumulator.
- ▶ Osigurajte da je akumulator u sigurnosno ispravnom stanju.
- ▶ Akumulator zapakirajte tako da se ne može pomicati u ambalaži.
- ▶ Osigurajte ambalažu tako da se ona ne može pomicati.

Akumulator podliježe zahtjevima za transport opasne robe. Akumulator je klasificiran kao UN 3480 (litij-ionske baterije) i ispitan je u skladu s priručnikom za ispitivanje i kriterije UN-a, dio III, potpoglavlje 38.3.

Propise o transportu potražite na web-stranici [www.stihl.com/safety-data-sheets](http://www.stihl.com/safety-data-sheets).

## 17 Pohranjivanje/skladištenje

### 17.1 Skladištenje kosilice

- ▶ Isključite kosilicu, izvucite sigurnosni ključ i izvadite akumulator.
- ▶ Skladištite kosilicu uz ispunjenje sljedećih uvjeta:
  - Kosilica je izvan dometa djece.
  - Kosilica je čista i suha.
  - Kosilica se ne može prevrnuti.
  - Kosilica se ne može otkotrljati.

### 17.2 Skladištenje akumulatora

STIHL preporučuje skladištenje akumulatora u stanju punjenja između 40 % i 60 % (2 LED diode svijetle zeleno).

- ▶ Skladištite akumulator uz ispunjenje sljedećih uvjeta:
  - Akumulator je izvan dohvata djece.
  - Akumulator je čist i suh.
  - Akumulator se nalazi u zatvorenoj prostoriji.
  - Akumulator je odvojen od kosilice.
  - Ako se akumulator skladišti u punjaču: izvucite mrežni utikač i skladištite akumulator u stanju punjenja između 40 % i 60 % (2 LED diode svijetle zeleno).
  - Akumulator se ne skladišti izvan navedenih temperaturnih ograničenja, [12.2.4.](#)

#### UPUTA

- ▶ Ako se akumulator ne skladišti kao što je opisano u ovim Uputama za uporabu, može se duboko isprazniti i nepopravljivo oštetiti.
  - ▶ Napunite prazan akumulator prije skladištenja. STIHL preporučuje skladištenje akumulatora u stanju punjenja između 40 % i 60 % (2 LED diode svijetle zeleno).
  - ▶ Skladištite akumulator odvojeno od kosilice.

## 18 Čistiti

### 18.1 Uspravljanje kosilice

- ▶ isključite kosilicu, izvucite sigurnosni ključ i izvadite akumulator.
- ▶ Postavite kosilicu na ravnu površinu.
- ▶ Skinite košaru za travu.
- ▶ Visinu reza dovedite u najviši položaj. [14.2](#)
- ▶ Postavljanje gornjeg dijela upravljača u najniži položaj. [9.1.](#)

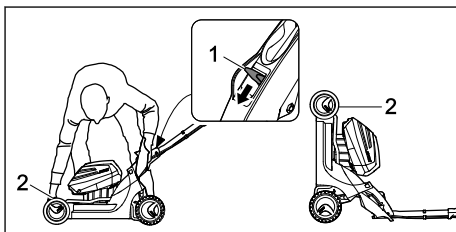

- ▶ Lijevom rukom pritisnite polugu (1) prema dolje i držite.
- ▶ Desnom rukom čvrsto držite kosilicu za transportnu ručku (2) i nagnite je unatrag.

### 18.2 Čišćenje kosilice

- ▶ Isključite kosilicu, izvucite sigurnosni ključ i izvadite akumulator.

- ▶ Očistite kosilicu vlažnom krpom.
- ▶ Kanal za izbacivanje očistite mekanom četkom ili vlažnom krpom.
- ▶ Odstranite strana tijela iz otvora za akumulator i očistite otvor za akumulator vlažnom krpom.
- ▶ Očistite električne kontakte u otvoru za akumulator četkicom ili mekanom četkom.
- ▶ Očistite ventilacijske otvore četkicom.
- ▶ Uspravite kosilicu.
- ▶ Očistite područje oko noža i nož drvenim štapom, mekanom četkom ili vlažnom krpom.

### UPUTA

- Čišćenje visokotlačnim čistačem ili mlazom vode može oštetiti uređaj.
  - ▶ Nemojte čistiti uređaj visokotlačnim čistačem ili mlazom vode.

## 18.3 Čistiti akumulator

- ▶ Akumulator čistiti s vlažnom krpom.

## 19 Održavati

### 19.1 Montaža i demontaža noža

#### 19.1.1 Demontaža noža

- ▶ Isključite kosilicu, izvucite sigurnosni ključ i izvadite akumulator.
- ▶ Uspravite kosilicu.

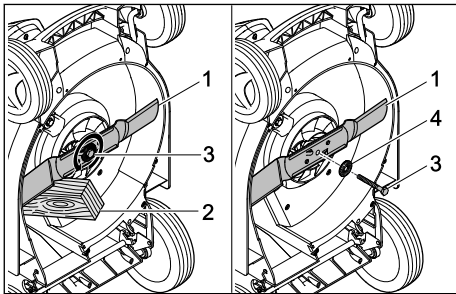

- ▶ Blokirajte nož (1) komadom drva (2).
- ▶ Odvijte vijak (3) u smjeru strelice i skinite ga zajedno s podloškom (4).
- ▶ Skinite nož (1).
- ▶ Vijak (3) i podlošku (4) odložite u otpad. Za montažu noža (1) upotrijebite novi vijak i podlošku.

#### 19.1.2 Montaža noža

- ▶ Isključite kosilicu, izvucite sigurnosni ključ i izvadite akumulator.
- ▶ Uspravite kosilicu.

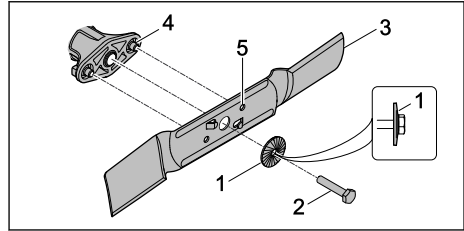

- ▶ Postavite novu podlošku (1) na novi vijak (2) tako da je zaobljeni dio okrenut prema van.
- ▶ Nanesite učvršćivač vijaka Loctite 243 na navoj vijka (2).
- ▶ Postavite nož (3) tako da izbočenja na kontaktnoj površini (4) zahvaćaju u utore (5).
- ▶ Uvijte vijak (2) zajedno s podloškom (1).

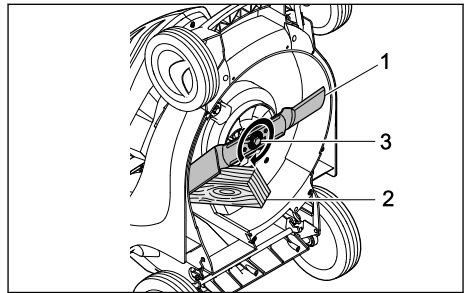

- ▶ Blokirajte nož (1) komadom drva (2).
- ▶ Vijak (3) zategnite s momentom pritezanja od 65 Nm.

### 19.2 Oštrenje i uravnotežavanje noža

Za pravilno oštrenje i uravnotežavanje noža potrebno je puno vježbe.

STIHL preporučuje da ovlaštenu trgovca tvrtke STIHL naoštiri i uravnoteži nož.

#### ⚠ UPOZORENJE

- Rubovi oštrice noža su oštri. Korisnik se može posjeci.
  - ▶ Nosite radne rukavice od otpornog materijala.
- ▶ Isključite kosilicu, izvucite sigurnosni ključ i izvadite akumulator.
- ▶ Uspravite kosilicu.
- ▶ Demontirajte nož.
- ▶ Naoštrite nož. Pritom obratite pažnju na kut oštrenja i hladite nož, 22.2.
- ▶ Nož ne smije poplaviti tijekom oštrenja.
- ▶ Montirajte nož.



- ▶ U sluĉaju nejasnoća: obratite se ovlaštenom trgovcu tvrtke STIHL.

- ▶ Ako su kosilica ili noŹ oštećeni: ne upotreblјavajte kosilicu ili noŹ i obratite se ovlaštenom trgovcu tvrtke STIHL.
- ▶ Ako su pločice s napomenama nećitljive ili oštećene: ovlaštenu trgovac tvrtke STIHL treba zamijeniti pločice s napomenama.

## 20 Popravlјati



### 20.1 Popravlјanje kosilice

Korisnik ne moŹe sam popraviti kosilicu ni noŹ.

## 21 Odkloniti smetnje/kvarove

### 21.1 Uklanjanje smetnji kosilice ili akumulatora

Smetnja	Svjetleće diode na akumulatoru	Uzrok	Rješenje
Kosilica se ne pokreće kad je ukljućena.	1 svjetleća dioda treperi zeleno.	Stanje punjenja akumulatora je prenisko.	▶ Napunite akumulator.
	1 svjetleća dioda svijetli crveno.	Akumulator je pretopao ili prehladan.	▶ Izvucite sigurnosni kljuć. ▶ Izvadite akumulator. ▶ Prićekajte da se akumulator ohladi odnosno zagrije.
	3 svjetleće diode trepere crveno.	U kosilici postoji smetnja.	▶ Izvucite sigurnosni kljuć. ▶ Izvadite akumulator. ▶ Oćistite elektrićne kontakte u otvoru za akumulator. ▶ Umetnite akumulator. ▶ Ukljućite kosilicu. ▶ Ako 3 svjetleće diode joŹ uvijek trepere crveno: ne upotreblјavajte kosilicu i obratite se ovlaštenom STIHL trgovcu.
	3 svjetleće diode svijetle crveno.	Kosilica je pretopla.	▶ Izvucite sigurnosni kljuć. ▶ Izvadite akumulator. ▶ Prićekajte da se kosilica ohladi.
	4 svjetleće diode trepere crveno.	U akumulatoru postoji smetnja.	▶ Izvadite pa umetnite akumulator. ▶ Ukljućite kosilicu. ▶ Ako 4 svjetleće diode joŹ uvijek trepere crveno: ne upotreblјavajte akumulator i obratite se ovlaštenom trgovcu tvrtke STIHL.
		Elektrićna veza između kosilice i akumulatora je prekinuta.	▶ Izvucite sigurnosni kljuć. ▶ Izvadite akumulator. ▶ Oćistite elektrićne kontakte u otvoru za akumulator. ▶ Umetnite sigurnosni kljuć. ▶ Umetnite akumulator.
		Kosilica ili akumulator su vlaŹni.	▶ Izvucite sigurnosni kljuć. ▶ Izvadite akumulator. ▶ Oćistite kosilicu. ▶ Prićekajte da se kosilica ili akumulator osuŹi,  22.5.
		Otpor na noŹu je prevelik.	▶ Namjestite veću visinu reza. ▶ Ukljućite kosilicu u niŹoj travi.
		Podrućje oko noŹa je zaćepljeno.	▶ Oćistite kosilicu.
Kosilica se iskljućuje tijekom rada.	3 svjetleće diode svijetle crveno.	Kosilica je pretopla.	▶ Izvucite sigurnosni kljuć. ▶ Izvadite akumulator. ▶ Prićekajte da se kosilica ohladi. ▶ Oćistite kosilicu. ▶ Nemojte prećesto ukljućivati kosilicu u kratkom razdoblju.

Smetnja	Svjetleće diode na akumulatoru	Uzrok	Rješenje
			<ul style="list-style-type: none"> <li>▶ Namjestite veću visinu reza.</li> <li>▶ Kosite nižu travu.</li> </ul>
		Nož je blokiran.	<ul style="list-style-type: none"> <li>▶ Izvucite sigurnosni ključ.</li> <li>▶ Izvadite akumulator.</li> <li>▶ Očistite kosilicu.</li> </ul>
		Postoji električna smetnja.	<ul style="list-style-type: none"> <li>▶ Izvadite pa umetnite akumulator.</li> <li>▶ Uključite kosilicu.</li> </ul>
Kosilica jako vibrira tijekom rada.		Vijak na nožu je otpušten.	<ul style="list-style-type: none"> <li>▶ Čvrsto stegnite vijak.</li> </ul>
		Nož nije pravilno uravnotežen.	<ul style="list-style-type: none"> <li>▶ Naoštrite i uravnotežite nož.</li> </ul>
Pogonsko vrijeme kosilice je prekratko.		Akumulator nije potpuno napunjen.	<ul style="list-style-type: none"> <li>▶ Potpuno napunite akumulator.</li> </ul>
		Radni vijek akumulatora je prekoračen.	<ul style="list-style-type: none"> <li>▶ Zamijenite akumulator.</li> </ul>
		Područje oko noža je začepljeno.	<ul style="list-style-type: none"> <li>▶ Očistite kosilicu.</li> </ul>
		Nož je tup ili istrošen.	<ul style="list-style-type: none"> <li>▶ Naoštrite i uravnotežite nož.</li> </ul>
		Otpor na nožu je prevelik.	<ul style="list-style-type: none"> <li>▶ Namjestite veću visinu reza.</li> <li>▶ Kosite nižu travu.</li> </ul>
Akumulator se zaglavljuje tijekom umetanja u otvor za akumulator.		Vodilice ili električni kontakti u otvoru za akumulator su zaprljani.	<ul style="list-style-type: none"> <li>▶ Očistite kosilicu.</li> </ul>
Postupak punjenja ne pokreće se nakon umetanja akumulatora u punjač.	1 svjetleća dioda svijetli crveno.	Akumulator je pretopao ili prehladan.	<ul style="list-style-type: none"> <li>▶ Ostavite akumulator umetnut u punjač. Postupak punjenja pokreće se automatski čim se dostigne dopušteni temperaturni raspon.</li> </ul>
Trava je nejednako pokošena ili je travnjak žut.		Nož je tup ili istrošen.	<ul style="list-style-type: none"> <li>▶ Naoštrite i uravnotežite nož.</li> </ul>
		Otpor na nožu je prevelik.	<ul style="list-style-type: none"> <li>▶ Namjestite veću visinu reza.</li> <li>▶ Kosite nižu travu.</li> </ul>
Akumulator s  ne može se pronaći pomoću aplikacije STIHL connected.		Radijsko sučelje Bluetooth® na akumulatoru ili na mobilnom krajnjem uređaju je deaktivirano.	<ul style="list-style-type: none"> <li>▶ Aktivirajte radijsko sučelje Bluetooth® na akumulatoru i na mobilnom krajnjem uređaju.</li> </ul>
		Udaljenost između akumulatora i mobilnog krajnjeg uređaja je preveliko.	<ul style="list-style-type: none"> <li>▶ Smanjite udaljenost,  22.3.</li> <li>▶ Ako se akumulator i dalje ne može pronaći pomoću aplikacije STIHL connected: obratite se ovlaštenom trgovcu tvrtke STIHL.</li> </ul>

## 21.2 Podrška za proizvod i pomoć pri uporabi

Podršku za proizvod i pomoć pri uporabi možete dobiti od stručnog trgovca tvrtke STIHL.

Informacije o kontaktu i dodatne informacije nalaze se na stranici <https://support.stihl.com> ili [www.stihl.com](http://www.stihl.com).

## 22 Tehnički podaci

### 22.1 Kosilica STIHL RMA 443.2 C

- Dopusćeni akumulator: STIHL AP
- Težina bez akumulatora: 21,2 kg
- Maksimalni volumen košare za travu: 55 l
- Širina reza: 41 cm
- Broj okretaja: 3150 min<sup>-1</sup>
- Broj okretaja u ECO načinu: 2800 min<sup>-1</sup>

Vrijeme rada potražite na web-stranici [www.stihl.com/battery-life](http://www.stihl.com/battery-life).

### 22.2 Nož

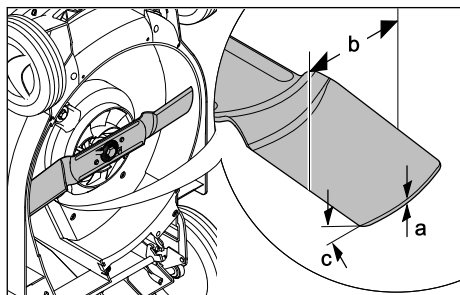

- Minimalna debljina a: 2 mm
- Minimalna širina b: 55 mm
- Kut oštrenja c: 30°

### 22.3 Akumulator STIHL AP

- Akumulatorska tehnologija: litij-ionska
- Napon: 36 V
- Kapacitet u Ah: vidi pločicu s oznakom snage
- Obustava energije u Wh: vidi pločicu s oznakom snage
- Težina u kg: vidi pločicu s oznakom snage
- Radijsko sučelje Bluetooth® (samo za akumulator s ):
  - Podatkovna veza: Bluetooth® 5.1. Mobilni krajnji uređaj mora biti kompatibilan s inačicom Bluetooth® Low Energy 5.0 i podržavati Generic Access Profile (GAP).
  - Frekvencijski pojas: ISM pojas 2,4 GHz
  - Maksimalna zračena snaga odašiljanja: 1 mW

- Doseg signala: oko 10 m. Jačina signala ovisi o uvjetima okoline i mobilnom krajnjem uređaju. Doseg može značajno ovisiti o vanjskim uvjetima, uključujući i korišteni prijamnik uređaj. U zatvorenim prostorijama i kroz metalne prepreke (npr. zidove, regale, torbe) doseg može biti značajno manji.
- Zahtjevi u pogledu operativnog sustava mobilnog krajnjeg uređaja: Android ili iOS (u aktualnoj inačici ili novijoj)

### 22.4 Temperaturna ograničenja



- Akumulator nije zaštićen od svih utjecaja okoline. Ako je akumulator izložen određenim utjecajima okoline, može se zapaliti ili eksplozirati. Može doći do teških ozljeda osoba i materijalne štete.
  - ▶ Ne puniti akumulator ispod - 20 °C ili iznad + 50 °C.
  - ▶ Nemojte koristiti kosilicu ili akumulator ispod - 20 °C ili iznad + 50 °C.
  - ▶ Nemojte skladištiti kosilicu ili akumulator ispod - 20 °C ili iznad + 70 °C.

### 22.5 Preporučeni temperaturni rasponi

Za optimalnu učinkovitost kosilice i akumulatora pridržavajte se sljedećih temperaturnih raspona:

- Punjenje: od + 5 °C do + 40 °C
- Uporaba: - 10 °C do + 40 °C
- Skladištenje: - 20 °C do + 50 °C

Ako se akumulator puni, upotrebljava ili skladišti izvan preporučenih temperaturnih raspona, učinkovitost može biti smanjena.

Ako je akumulator mokar ili vlažan, ostavite ga da se suši najmanje 48 sati na temperaturama iznad +15 °C i ispod +50 °C te ispod 70 % vlažnosti. Viša vlažnost zraka može produljiti vrijeme sušenja.

### 22.6 Vrijednosti emisija zvuka i vibracija

K-vrijednost za razinu zvučnog tlaka iznosi 2 dB(A). K-vrijednost za razinu zvučne snage iznosi 1,2 dB(A). K-vrijednost za vrijednost vibracija iznosi 0,90 m/s<sup>2</sup>.

- Razina zvučnog tlaka L<sub>pA</sub> izmjerena prema normi EN 60335-2-77: 75 dB(A)
- Zajamčena razina zvučne snage L<sub>WA</sub> izmjerena prema 2000/14/EC / S.I. 2001/1701: 90 dB(A)

- Vrijednost vibracija  $a_{hv}$  izmjerena prema normi EN 20643, EN 60335-2-77, upravljač: 1,80 m/s<sup>2</sup>

Navedene vrijednosti vibracija izmjerene su prema standardiziranom postupku ispitivanja i mogu poslužiti za usporedbu električnih uređaja. Stvarne vrijednosti vibracija mogu odstupati od navedenih, ovisno o primjeni. Navedene vrijednosti vibracija mogu poslužiti za prvobitnu procjenu izlaganja vibracijama. Potrebno je procijeniti stvarno izlaganje vibracijama. Pritom je moguće uzeti u obzir i razdoblja u kojima je električni uređaj isključen te ona u kojima je uređaj uključen, ali radi bez opterećenja.

Informacije o usklađenosti s Direktivom o vibracijama za poslodavce 2002/44/EC i S.I. 2005/1093 potražite na web-stranici [www.stihl.com/vib](http://www.stihl.com/vib).

## 22.7 REACH

REACH označava EG-odredbu/propis za registriranje, procjenjivanje i dozvolu/dopuštenje primjene kemikalija.

Informacije za ispunjenje REACH odredbe su pod [www.stihl.com/reach](http://www.stihl.com/reach) navedene.

## 23 Pričuvni dijelovi i pribor

### 23.1 Zamjenski dijelovi i pribor

**STIHL**  Ovi simboli označavaju originalne zamjenske dijelove društva STIHL i originalni pribor društva STIHL.

STIHL preporučuje uporabu originalnih zamjenskih dijelova društva STIHL i originalnog pribora društva STIHL.

Društvo STIHL unatoč stalnom promatranju tržišta ne može procijeniti zamjenske dijelove i pribor drugih proizvođača u pogledu pouzdanosti, sigurnosti i prikladnosti i STIHL se ne može zauzeti za njihovu primjenu.

Originalni zamjenski dijelovi društva STIHL i originalan pribor društva STIHL dostupni su kod stručnog trgovca društva STIHL.

### 23.2 Ključni rezervni dijelovi

- Nož: 6338 702 0130
- Vijak noža: 9008 319 9028
- Podloška: 0000 702 6600

## 24 Zbrinjavanje

### 24.1 Zbrinjavanje kosilice

Informacije o zbrinjavanju na otpad možete dobiti od lokalne uprave ili od ovlaštenog trgovca tvrtke STIHL.

Nepravilno zbrinjavanje na otpad može štetiti zdravlju i zagađivati okoliš.

- ▶ Dopremite STIHL proizvode, uključujući ambalažu, na odgovarajuće sabirno mjesto za recikliranje u skladu s lokalnim propisima.
- ▶ Nemojte ih zbrinjavati u kućni otpad.

## 25 EU-izjava o sukladnosti

### 25.1 Kosilica STIHL RMA 443.2 C

STIHL Tirol GmbH  
Hans Peter Stihl-Straße 5  
6336 Langkampfen

Austrija

izjavljuje uz samostalnu odgovornost da

- izvedba: akumulatorska kosilica
- tvornička marka: STIHL
- vrsta: RMA 443.2 C
- širina reza: 41 cm
- serijska oznaka: 6338

odgovara relevantnim odredbama Direktiva 2000/14/EC, 2006/42/EC, 2014/30/EU i 2011/65/EU te da je razvijena i proizvedena u skladu s verzijama sljedećih normi koje su na snazi na dan proizvodnje: EN 60335-1, EN 60335-2-77, EN 55014-1 i EN 55014-2.

Prijavljeno tijelo:

TÜV Rheinland LGA Products GmbH  
Tillystraße 2  
90431 Nürnberg, DE

Izmjerena i jamčena razina zvučne snage utvrđena je u skladu s Direktivom 2000/14/EC, prilog VIII.

- Izmjerena razina buke: 89,2 dB(A)
- Jamčena razina zvučne snage: 90 dB(A)

Tehnička dokumentacija pohranjena je kod tvrtke STIHL Tirol GmbH.

Godina proizvodnje i broj stroja navedeni su na kosilici.

Langkampfen, 2.1.2020.

STIHL Tirol GmbH

zastupa 

Matthias Fleischer, voditelj odjela za istraživanje i razvoj



zastupa

Sven Zimmermann, voditelj odjela za osiguranje i unapređenje kvalitete

## 26 Adrese

### 26.1 STIHL – Glavna uprava

ANDREAS STIHL AG & Co. KG  
Postfach 1771  
D-71307 Waiblingen

### 26.2 STIHL – Prodajna društva

#### NJEMAČKA

STIHL Vertriebszentrale AG & Co. KG  
Robert-Bosch-Straße 13  
64807 Dieburg  
Telefon: +49 6071 3055358

#### AUSTRIJA

STIHL Ges.m.b.H.  
Fachmarktstraße 7  
2334 Vösendorf  
Telefon: +43 1 86596370

#### ŠVICARSKA

STIHL Vertriebs AG  
Isenrietstraße 4  
8617 Mönchaltorf  
Telefon: +41 44 9493030

#### ČEŠKA REPUBLIKA

Andreas STIHL, spol. s r.o.  
Chrlická 753  
664 42 Modřice

### 26.3 STIHL – Uvoznici

#### BOSNA I HERCEGOVINA

UNIKOMERC d. o. o.  
Bišće polje bb  
88000 Mostar  
Telefon: +387 36 352560  
Telefaks: +387 36 350536

#### HRVATSKA

UNIKOMERC – UVOZ d.o.o.  
Sjedište:  
Amruševa 10, 10000 Zagreb  
Prodaja:

Ulica Kneza Ljudevita Posavskog 56, 10410  
Velika Gorica  
Telefon: +385 1 6370010  
Telefaks: +385 1 6221569

#### TURSKA

SADAL TARIM MAKİNELERİ DIŞ TİCARET A.Ş.  
Hürriyet Mahallesi Manas Caddesi No.1  
35473 Menderes, İzmir  
Telefon: +90 232 210 32 32  
Telefaks: +90 232 210 32 33

## 27 Sigurnosno-tehničke napomene za kosilicu

### 27.1 Uvod

U ovom su poglavlju navedene opće sigurnosne napomene koje su prethodno formulirane u normi EN 60335-2-77, prilog EE, za električno pogonjene kosilice.



#### UPOZORENJE

- **Pročitajte sve sigurnosne napomene, upute, tehničke podatke i pregledajte sve slike u vezi s ovom kosilicom.** Nepriдрžavanje sljedećih uputa može dovesti do strujnog udara, požara i/ili teških ozljeda. **Čuvajte sve sigurnosne napomene i upute za buduće potrebe.**

### 27.2 Vježba

- a) Pažljivo pročitajte upute za upotrebu. Upoznajte se s dijelovima za namještanje i pravilnom upotrebom stroja.
- b) Djeci i drugim osobama koje nisu pročitale upute za upotrebu nikada nemojte dopustiti da upotrebljavaju kosilicu. Lokalnim odredbama može biti propisana minimalna dob korisnika.
- c) Nikad nemojte kositi kad su u blizini ljudi, osobito djeca, ili pak životinje.
- d) Imajte na umu da je rukovatelj strojem odnosno korisnik odgovoran za nezgode u koje su uključene druge osobe ili njihova imovina.

### 27.3 Priprema mjere

- a) Tijekom rada stroja uvijek nosite čvrstu obuću i duge hlače. Nemojte pogoniti stroj bosu ni u laganim sandalama. Nemojte nositi široku odjeću ni odjeću s visećim vezicama ili pojasevima.

- b) Provjerite zemljište na kojem se stroj upotrebljava i uklonite sve predmete koje on može zahvatiti i zavlatiti.
- c) Prije svake upotrebe izvršite vizualnu provjeru reznih noževa, pričvrstnih klinova i cijele rezne jedinice u pogledu istrošenosti i oštećenja. Radi sprječavanja neuravnoteženosti istrošeni ili oštećeni rezni noževi i pričvrstni klinovi smiju se zamjenjivati samo u kompletu. Istrošene ili oštećene pločice s napomenama moraju se zamijeniti.

## 27.4 Rukovanje

- a) Kosite samo pri danjem svjetlu ili dobroj umjetnoj rasvjeti.
- b) Ako je moguće, ne upotrebljavajte uređaj na mokroj travi.
- c) Na kosinama uvijek vodite računa o stabilnosti.
- d) Stroj vodite samo brzinom hoda.
- e) Na kosinama radite poprijeko, nikad uzbrdo ni nizbrdo.
- f) Budite osobito oprezni kad na kosinama mijenjate smjer kretanja.
- g) Nemojte kositi na prestirmim kosinama.
- h) Budite posebno oprezni kad okrećete kosilicu ili je vučete prema sebi.
- i) Zaustavite rezne noževe kada se kosilica mora nagnuti radi transporta preko netravnatih površina i kada se ona pomiče od površine za košnju i prema njoj.
- j) Nikada nemojte upotrebljavati kosilicu ako su zaštitne naprave ili zaštitne rešetke oštećene ili ako nisu montirane zaštitne naprave, npr. odbojni limovi i/ili naprave za sakupljanje trave.
- k) Oprezno aktivirajte sklopku za pokretanje, slijedeći upute proizvođača. Pazite da stopala budu dovoljno udaljena od reznih noževa.
- l) Prilikom pokretanja motora kosilica se ne smije nagnuti, osim ako se ona pritom mora podignuti. U tom je slučaju nagnite samo onoliko koliko je potrebno i podignite samo onu stranu koja je okrenuta od vas.
- m) Nemojte pokretati motor dok stojite ispred kanala za izbacivanje.
- n) Nikad nemojte približavati ruke i stopala rotirajućim dijelovima niti ih stavljati pod njih. Uvijek se držite podalje od otvora za izbacivanje.

- o) Nikada nemojte podizati niti nositi kosilicu dok motor radi.
- p) Isključite motor i izvucite ključ za pokretanje. Uvjerite se da su svi pokretni dijelovi potpuno zaustavili:
  - prilikom svakog napuštanja kosilice
  - prije otpuštanja blokada ili uklanjanja začepljenja u kanalu za izbacivanje
  - prije provjere ili čišćenja kosilice ili pak izvođenja radova na njoj
  - ako kosilica udari u strano tijelo. Potražite oštećenja na kosilici i izvedite potrebne popravke prije ponovnog pokretanja i nastavka rada kosilicom.

Ukoliko kosilica počne neobičajeno snažno vibrirati, potrebno je odmah provesti provjeru.

- Potražite oštećenja.
- Izvedite potrebne popravke oštećenih dijelova.
- Čvrsto pritegnite sve matice, klinove/svornjake i vijke.

## 27.5 Održavanje i skladištenje

- a) Osigurajte da su sve matice, klinovi/svornjaci i vijci čvrsto zategnuti te da je uređaj u sigurnom radnom stanju.
- b) Redovito provjeravajte je li naprava za sakupljanje trave istrošena ili neispravna.
- c) Iz sigurnosnih razloga zamijenite istrošene ili oštećene dijelove.
- d) Imajte na umu da kod strojeva s više reznih noževa pomicanje jednog reznog noža može dovesti do vrtnje ostalih reznih noževa.
- e) Prilikom namještanja stroja pazite da ne priklješćite prste između pokretnih reznih noževa i nepomičnih dijelova stroja.
- f) Pričekajte da se motor ohladi prije nego što isključite stroj.
- g) Prilikom radova na održavanju reznih noževa imajte na umu da se oni mogu pomicati čak i ako je izvor napona isključen.
- h) Iz sigurnosnih razloga zamijenite istrošene ili oštećene dijelove. Upotrebljavajte isključivo originalne rezervne dijelove i originalan pribor.

## Obsah

- 1 Úvod.....23
- 2 Informace k tomuto návodu k použití..... 23

3	Přehled.....	24
4	Bezpečnostní pokyny.....	25
5	Příprava sekačky na trávu k použití.....	30
6	Nabíjení akumulátoru a světla LED.....	31
7	Aktivace a deaktivace rádiového rozhraní Bluetooth®.....	31
8	Smontování sekačky na trávu.....	32
9	Nastavení sekačky na trávu pro uživatele	33
10	Vsazení a vyjmutí akumulátoru.....	33
11	Zasunutí a vytažení bezpečnostního klíče	33
12	Zapnutí a vypnutí sekačky na trávu.....	34
13	Kontrola sekačky na trávu a akumulátoru.	34
14	Práce se sekačkou na trávu.....	35
15	Po skončení práce.....	36
16	Přeprava.....	36
17	Skladování.....	37
18	Čištění.....	37
19	Údržba.....	38
20	Oprava.....	38
21	Odstranění poruch.....	39
22	Technická data.....	41
23	Náhradní díly a příslušenství.....	42
24	Likvidace.....	42
25	Prohlášení o konformitě EU.....	42
26	Adresy.....	43
27	Bezpečnostně technické pokyny platné pro sekačku na trávu.....	43

## 1 Úvod

Vážená zákaznice, vážený zákazníku,

těší nás, že jste se rozhodli pro firmu STIHL. Vytvíjíme a vyrábíme naše výrobky ve špičkové kvalitě podle potřeb našich zákazníků. Tím vznikají výrobky s vysokým stupněm spolehlivosti i při extrémním namáhání.

STIHL je zárukou špičkové kvality také v servisních službách. Náš odborný prodej zajišťuje kompetentní poradenství a instruktáž, jakož i obsáhlou technickou podporu.

STIHL se výslovně zasazuje za trvale udržitelné a zodpovědné zacházení s přírodou. Tento návod k použití Vám má být oporou při bezpečném a ekologickém používání Vašeho výrobku STIHL po dlouhý čas.

Děkujeme Vám za Vaši důvěru a přejeme mnoho spokojenosti s Vaším výrobkem STIHL.



Dr. Nikolas Stihl

**DŮLEŽITÉ! PŘED POUŽITÍM SI NÁVOD PŘEČTĚTE A ULOŽTE JEJ PRO DALŠÍ POTŘEBU.**

## 2 Informace k tomuto návodu k použití

### 2.1 Platné dokumenty

Tento návod k použití je překladem původního návodu k obsluze výrobce dle směrnice EU 2006/42/EC.

Platí místní bezpečnostní předpisy.

- ▶ Kromě tohoto návodu k použití si přečtěte následující dokumenty, ujistěte se, že jste jim porozuměli, a uschovejte si je:
  - Bezpečnostní pokyny k akumulátoru STIHL AP
  - Návod k použití nabíječek STIHL AL 101, 301, 301-4, 500
  - Bezpečnostní informace k akumulátorům STIHL a výrobkům se zabudovaným akumulátorem: [www.stihl.com/safety-data-sheets](http://www.stihl.com/safety-data-sheets)

Další informace o službě STIHL connected, kompatibilních produktech a odpovědi na časté otázky naleznete na stránkách [www.connect.stihl.com](http://www.connect.stihl.com) nebo vám je sdělí prodejce produktů STIHL.

Slovní značka a loga Bluetooth® jsou registrované ochranné známky a jsou majetkem společnosti Bluetooth SIG, Inc. Veškeré použití těchto slovních značek a log ze strany společnosti STIHL podléhá licenci.

Akumulátory s  jsou vybaveny bezdrátovým rozhraním Bluetooth®. Je třeba dodržovat místní provozní omezení (např. v letadlech nebo nemocnicích).

### 2.2 Označení varovných odkazů v textu

#### NEBEZPEČÍ

- Odkaz upozorňuje na nebezpečí, která vedou k těžkým úrazům či úmrtí.
  - ▶ Uvedená opatření mohou zabránit těžkým úrazům či úmrtí.

#### VAROVÁNÍ

- Odkaz upozorňuje na nebezpečí, která **mohou** vést k těžkým úrazům či úmrtí.
  - ▶ Uvedená opatření mohou zabránit těžkým úrazům či úmrtí.

**UPOZORNĚNÍ**

- Odkaz upozorňuje na nebezpečí, která mohou vést k věcným škodám.
  - ▶ Uvedená opatření mohou zabránit věcným škodám.

**2.3 Symboly v textu**

Tento symbol odkazuje na kapitolu v tomto návodu k použití.

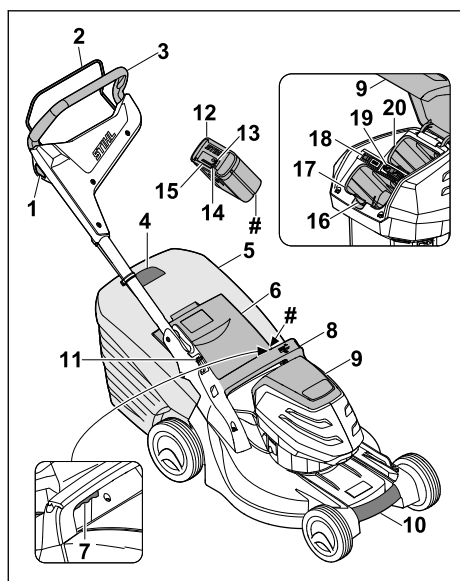
**3 Přehled****3.1 Sekačka na trávu a akumulátor****1 Blokovací knoflík**

Blokovací knoflík zapíná a vypíná v součinnosti se spínacím obloukem řezný nůž.

**2 Spínací oblouk**

Spínací oblouk zapíná a vypíná v součinnosti s blokovacím knoflíkem řezný nůž.

**3 Vodicí držadlo**

Vodicí držadlo slouží k přidržování, vedení a přepravování sekačky na trávu.

**4 Indikátor naplnění sběrného koše na trávu**

Indikátor naplnění ukazuje naplnění sběrného koše na trávu.

**5 Sběrný koš na trávu**

Sběrný koš na trávu zachycuje posečenou trávu.

**6 Vyhazovací klapka**

Vyhazovací klapka uzavírá vyhazovací kanál.

**7 Páka**

Páka slouží k nastavování výšky sečení.

**8 Rukojeť**

Rukojeť slouží k přidržování sekačky na trávu při nastavování výšky sečení a k přepravě sekačky na trávu.

**9 Klapka**

Klapka zakrývá akumulátor a bezpečnostní klíč.

**10 Transportní držadlo**

Transportní držadlo slouží k přepravě sekačky na trávu.

**11 Páka**

Páka slouží k nastavování a ke sklápění vodičího držadla.

**12 Akumulátor**

Akumulátor napájí sekačku na trávu elektrickou energií.

**13 Kontrolka LED „BLUETOOTH®“ (pouze pro akumulátory s )**

Kontrolka LED signalizuje zapnutí a vypnutí bezdrátového rozhraní Bluetooth®.

**14 Tlačítko**

Tlačítko aktivuje LED na akumulátoru. Zapíná a vypíná bezdrátové rozhraní Bluetooth® (je-li k dispozici).

**15 LED**

LED udávají stav nabití akumulátoru a signalizují poruchy.

**16 Aretační páčka**

Aretační páčka přidržuje akumulátor v přihrádce na akumulátor.

**17 Přihrádka na akumulátor**

Do přihrádky na akumulátor se vkládá akumulátor.

**18 Spínač ECO**

Spínač ECO zapíná a vypíná režim ECO.

**19 Bezpečnostní klíč**

Bezpečnostní klíč aktivuje sekačku na trávu.

**20 Přepravní přihrádka**

Do přepravní přihrádky se vkládá náhradní akumulátor.

**# Typový štítek se sériovým číslem stroje****3.2 Symboly**

Na sekačce na trávu a na akumulátoru mohou být umístěny symboly, které mají následující význam:





 Tento symbol označuje bezpečnostní klíč.

 Tento symbol označuje otvor na klíč.

 Tento symbol označuje spínač ECO.

 Tento symbol označuje páku pro nastavení výšky sečení.

 Tento symbol udává hmotnost sekačky na trávu bez akumulátoru.

 1 kontrolka LED svítí červeně. Akumulátor je příliš teplý nebo příliš studený.

 4 LED blikají červeně. Vyskytla se porucha v akumulátoru.

 Zaručená hladina akustického výkonu podle směrnice 2000/14/EC v dB(A) umožňující porovnávání emisí hluku u různých výrobků.

 Akumulátor je vybaven bezdrátovým rozhraním Bluetooth® a lze jej připojit k aplikaci STIHL.

 Údaj vedle symbolu odkazuje na energetickou kapacitu akumulátoru podle specifikace výrobce článků. Energie, která je k dispozici při použití, je nižší.

 Výrobek se nesmí likvidovat společně s domovním odpadem.

 Zapnutí a vypnutí řezného nože.

## 4 Bezpečnostní pokyny

### 4.1 Varovné symboly

Varovné symboly, které jsou umístěny na sekačce na trávu nebo na akumulátoru, mají následující význam:

 Dodržujte bezpečnostní pokyny a související opatření.

 Přečtěte si návod k použití, ujistěte se, že jste mu porozuměli, a uschovejte si ho.

 Pozor na odmrštěné objekty – udržujte si odstup a zabraňte přístupu třetích osob.

 Nikdy se nedotýkejte otáčejícího se řezného nože.

 Během přerušení práce, přepravy, uskladnění, údržby nebo opravy vyjměte akumulátor.

 Během přerušení práce, přepravy, uskladnění, údržby nebo opravy vytažte bezpečnostní klíč.

 Dodržujte bezpečnostní odstup.

 Chraňte akumulátor před nadměrnou teplotou a ohněm.

 Akumulátor neponořujte do kapalin.

### 4.2 Předepsané použití

Sekačka na trávu STIHL RMA 443.2 C slouží k sečení suché trávy.

Sekačka na trávu je napájena elektrickou energií z akumulátoru STIHL AP.

Akumulátor s  umožňuje ve spojení s aplikací STIHL connected individualizaci a přenos informací o akumulátoru přes rozhraní Bluetooth®.

## ▲ VAROVÁNÍ

- Akumulátory, které nejsou schváleny společností STIHL pro sekačku na trávu, mohou způsobit požár nebo výbuch. Může tak dojít k těžkému nebo smrtelnému zranění osob a ke vzniku věcných škod.
  - ▶ Sekačku na trávu používejte s akumulátorem STIHL AP.
- V případě, že se sekačka na trávu nebo akumulátor nepoužívají v souladu s určením, může dojít k těžkému nebo smrtelnému zranění osob a ke vzniku věcných škod.
  - ▶ Sekačku na trávu používejte způsobem, který je popsán v tomto návodu k použití.
  - ▶ Akumulátor používejte způsobem, který je popsán v tomto návodu k použití, v aplikaci STIHL a na stránkách [www.connect.stihl.com](http://www.connect.stihl.com).

### 4.3 Požadavky týkající se uživatele

#### ▲ VAROVÁNÍ

- Uživatelé, kteří neabsolvovali zaškolení, nedokáží rozpoznat nebo odhadnout nebezpečí, která jsou s používáním sekačky na trávu a akumulátoru spojena. Může tak dojít k těžkému nebo smrtelnému zranění uživatele nebo jiných osob.



- ▶ Přečtěte si návod k použití, ujistěte se, že jste mu porozuměli, a uschovejte si jej.

- ▶ V případě, že sekačka na trávu nebo akumulátor budou předány jiné osobě: Předajte také návod k použití.
- ▶ Ujistěte se, že uživatel splňuje následující požadavky:
  - Uživatel je odpočatý.
  - Uživatel je tělesně, smyslově i duševně schopný obsluhovat sekačku na trávu i akumulátor a pracovat s nimi. Pokud je uživatel fyzicky, smyslově nebo mentálně omezen, může s nimi pracovat pouze pod dohledem nebo podle pokynů odpovědné osoby.
  - Uživatel dokáže rozpoznat a posoudit nebezpečí, která jsou se sekačkou na trávu a s akumulátorem spojena.
  - Uživatel si je vědom toho, že je zodpovědný za nehody a škody.
  - Uživatel je plnoletý nebo byl v souladu s vnitrostátními předpisy vyškolen pod profesním dohledem.
  - Uživatel před zahájením používání sekačky na trávu absolvoval pracovní zaškolení u odborného prodejce výrobků STIHL nebo u odborně způsobilé osoby.
  - Uživatel není pod vlivem alkoholu, léků nebo drog.
- ▶ Pokud přetrvávají nejasnosti: vyhledejte odborného prodejce výrobků STIHL.

### 4.4 Oděv a příslušenství

#### ▲ VAROVÁNÍ

- Během práce mohou být vysokou rychlostí vymršťovány do výšky různé předměty. Může dojít ke zranění uživatele.
  - ▶ Používejte dlouhé kalhoty vyrobené z odolného materiálu.
- Při práci může docházet k rozvíření prachu. Vdechování prachu může škodit zdraví a vyvolávat alergické reakce.

- ▶ Pokud dochází k rozvíření prachu: Noste respirátor na ochranu proti prachu.
- Nevhodný oděv se může zaplézat ve dřevnách a houštích nebo zachytávat v sekačce na trávu. Uživatel, který nepoužívá vhodný oděv, může být těžce zraněn.
  - ▶ Noste těsně přiléhající oděv.
  - ▶ Před zahájením práce odložte šály a šperky.
- Během provádění čištění, údržby nebo přepravy může uživatel přijít do styku s řezným nožem. Může dojít ke zranění uživatele.
  - ▶ Používejte ochranné rukavice.
- Při používání nevhodné obuvi může uživatel uklouznout. Může dojít ke zranění uživatele.
  - ▶ Noste pevnou, uzavřenou obuv s protiskluzovou podrážkou.
- Při ostření řezných nožů mohou odlétávat částice materiálu. Může dojít ke zranění uživatele.
  - ▶ Noste těsně přiléhající ochranné brýle. Vhodné ochranné brýle, které jsou prozkoušeny podle normy EN 166 nebo podle národních předpisů a opatřeny odpovídajícím označením, jsou dostupné v obchodní síti.
  - ▶ Používejte ochranné rukavice.

### 4.5 Pracovní pásmo a okolí

#### 4.5.1 Sekačka na trávu

#### ▲ VAROVÁNÍ

- Nezúčastněné osoby, děti a zvířata nedokáží rozpoznat a posoudit nebezpečí, která jsou spojena se sekačkou na trávu a s vymršťovanými předměty. Může tak dojít k těžkému zranění nezúčastněných osob, dětí a zvířat a ke vzniku věcných škod.



- ▶ Zajistěte, aby se nezúčastněné osoby, děti ani zvířata nepřibližovaly k pracovní oblasti.

- ▶ Dodržujte bezpečnostní odstup od předmětů.
- ▶ Sekačku na trávu nenechávejte bez dozoru.
- ▶ Zajistěte, aby si děti nemohly se sekačkou na trávu hrát.
- Při práci za deště může uživatel uklouznout. Může dojít k vážnému zranění nebo usmrcení uživatele.
  - ▶ Pokud prší: Nepracujte.
- Sekačka na trávu není chráněna proti vodě. Při práci v dešti nebo ve vlhkém okolním prostředí může dojít k zasažení elektrickým pro-

udem. Může dojít ke zranění uživatele a poškození sekačky na trávu.

- ▶ Nepracujte v dešti ani ve vlhkém okolním prostředí.
- ▶ Nesekejte mokrou trávu.
- Elektrické součásti sekačky na trávu mohou vytvářet jiskry. Jiskry mohou způsobit požár nebo výbuch v okolí, kde se nacházejí snadno vznítitelné nebo výbušné materiály či předměty. Může tak dojít k těžkému nebo smrtelnému zranění osob a ke vzniku věcných škod.
  - ▶ Nepracujte v prostředí, kde se nacházejí snadno vznítitelné a výbušné látky.

#### 4.5.2 Akumulátor

### ▲ VAROVÁNÍ

- Nezúčastněné osoby, děti a zvířata nemohou rozpoznat ani odhadnout nebezpečí akumulátoru. Nezúčastněné osoby, děti a zvířata mohou být těžce zraněny.
  - ▶ Nezúčastněné osoby, děti a zvířata nepouštějte do blízkosti stroje.
  - ▶ Akumulátor nenechávejte bez dozoru.
  - ▶ Zajistěte, aby si děti nemohly s akumulátorem hrát.
- Akumulátor není chráněn proti všem okolním vlivům. Pokud je akumulátor vystaven určitým okolním vlivům, může začít hořet nebo explodovat, nebo může dojít k jeho neopravitelnému poškození. Může dojít k těžkým úrazům osob a ke vzniku věcných škod.



- ▶ Akumulátor chraňte před horkem a ohněm.
- ▶ Akumulátor neházejte do ohně.

- ▶ Akumulátor nenabíjejte, nepoužívejte a neskladujte mimo uvedené teplotní rozsahy, ☐ 22.4.



- ▶ Akumulátor nepoňujte do kapalin.

- ▶ Akumulátor nepřibližujte ke kovovým malým předmětům.
- ▶ Akumulátor nevystavujte vysokému tlaku.
- ▶ Akumulátor nevystavujte mikrovlnám.
- ▶ Akumulátor chraňte před chemikáliemi a solemi.

## 4.6 Bezpečnosti odpovídající stav

### 4.6.1 Sekačka na trávu

Sekačka na trávu je ve stavu odpovídajícím bezpečnostním požadavkům, pokud jsou splněny následující podmínky:

- Sekačka na trávu je nepoškozená.

- Sekačka na trávu je čistá a suchá.
- Ovládací prvky fungují a nejsou pozměněné.
- Řezný nůž je správně namontovaný.
- Namontováno je originální příslušenství STIHL, které je pro tuto sekačku na trávu určeno.
- Příslušenství je správně namontované.

### ▲ VAROVÁNÍ

- Pokud se součásti nenachází ve stavu odpovídajícím bezpečnostním požadavkům, nelze již zajistit jejich bezpečnou funkci a bezpečnostní zařízení mohou být vyřazena z činnosti. Tento stav může způsobit těžké zranění nebo usmrcení osob.
  - ▶ Pracujte pouze se sekačkou na trávu, která je v nepoškozeném stavu.
  - ▶ V případě, že sekačka na trávu je znečištěná nebo mokrá: Sekačku na trávu očistěte a nechte uschnout.
  - ▶ Sekačku na trávu nepozměňujte.
  - ▶ Pokud nefungují ovládací prvky: se sekačkou na trávu nepracujte.
  - ▶ Montujte originální příslušenství STIHL, které je pro tuto sekačku na trávu určeno.
  - ▶ Řezný nůž montujte způsobem, který je popsán v tomto návodu k použití.
  - ▶ Příslušenství montujte způsobem, který je popsán v tomto návodu k použití nebo v návodu k použití příslušenství.
  - ▶ Nestrkejte do otvorů sekačky na trávu žádné předměty.
  - ▶ Elektrické kontakty otvoru na uložení klíče nespojujte kovovými předměty a nezkratujte.
  - ▶ Opotřebované nebo poškozené informační štítky vyměňte.
  - ▶ Pokud přetrvávají nejasnosti: vyhledejte odborného prodejce výrobků STIHL.

### 4.6.2 Řezný nůž

Řezný nůž je ve stavu odpovídajícím bezpečnostním požadavkům, pokud jsou splněny následující podmínky:

- Řezný nůž a montážní díly jsou nepoškozené.
- Řezný nůž není zdeformovaný.
- Řezný nůž je správně namontovaný.
- Řezný nůž je správně naostřený.
- Řezný nůž je zbaven otřepů.
- Řezný nůž je správně vyvážený.
- Tloušťka a šířka řezného nože není menší, než je minimální hodnota, ☐ 22.2.
- Je dodržen úhel ostří, ☐ 22.2.

## ▲ VAROVÁNÍ

- Pokud se součásti řezného nože nenacházejí ve stavu odpovídajícím bezpečnostním požadavkům, mohou se uvolnit a vymrštit. Tento stav může způsobit těžké zranění osob.
  - ▶ Pracujte pouze s nepoškozeným řezným nožem a nepoškozenými montážními součástmi.
  - ▶ Řezný nůž správně namontujte.
  - ▶ Řezný nůž správně naostřete.
  - ▶ V případě, že není zachována alespoň minimální šířka nebo minimální tloušťka: Řezný nůž vyměňte.
  - ▶ Vyvažování řezných nožů svěřujte odbornému prodejci výrobků STIHL.
  - ▶ Pokud přetrvávají nejasnosti: Vyhledejte odborného prodejce výrobků STIHL.

### 4.6.3 Akumulátor

Akumulátor je v bezpečnosti odpovídajícím stavu, když jsou splněny níže uvedené podmínky:

- Akumulátor není poškozen.
- Akumulátor je čistý a suchý.
- Akumulátor funguje a není pozměněn.

## ▲ VAROVÁNÍ

- Ve stavu neodpovídajícím bezpečnosti nemůže akumulátor již bezpečně fungovat. Osoby mohou utrpět těžká zranění.
  - ▶ Pracujte s nepoškozeným a fungujícím akumulátorem.
  - ▶ Poškozený nebo defektní akumulátor nenabíjejte.
  - ▶ Pokud je akumulátor znečištěný: akumulátor vyčistit a nechat uschnout.
  - ▶ Pokud je akumulátor mokrá nebo vlhký: akumulátor nechat uschnout,  22.5.
  - ▶ Akumulátor neměnit.
  - ▶ Do otvorů akumulátoru nestrkejte žádné předměty.
  - ▶ Elektrické kontakty akumulátoru nespojujte a nezkratujte kovovými předměty.
  - ▶ Akumulátor neotvírejte.
  - ▶ Opořezané nebo poškozené informační štítky vyměňte.
- Z poškozeného akumulátoru může vytékat kapalina. Pokud by se kapalina dostala do styku s pokožkou nebo očima, může dojít k podráždění pokožky či očí.
  - ▶ Zabraňte kontaktu s kapalinou.
  - ▶ Pokud došlo ke kontaktu s pokožkou: dotčená místa pokožky umyjte velkým množstvím vody a mýdlem.

- ▶ Pokud došlo ke kontaktu s očima: vyplachujte oči nejméně po dobu 15 minut velkým množstvím vody a vyhledejte lékaře.
- Poškozený nebo defektní akumulátor může být nezvykle cítit, může kouřit nebo hořet. Může tak dojít k těžkým úrazům či úmrtí osob a ke vzniku věcných škod.
  - ▶ Pokud je akumulátor neobvykle cítit nebo kouří: akumulátor nepoužívejte a nepřibližujte ho k hořlavým látkám.
  - ▶ Pokud akumulátor hoří: pokuste se uhasit akumulátor hasicím přístrojem nebo vodou.

## 4.7 Práce

### ▲ VAROVÁNÍ

- V určitých situacích uživatel nemůže pracovat s plným soustředěním. Uživatel může zakopnout, upadnout a těžce se zranit.
  - ▶ Pracujte klidně a s rozvahou.
  - ▶ Při nepřiznivých světelných podmínkách a nedostatečné viditelnosti: Se sekačkou na trávu nepracujte.
  - ▶ Sekačku na trávu smí obsluhovat pouze jedna osoba.
  - ▶ Pozor na překážky.
  - ▶ Sekačku na trávu nepřevracejte.
  - ▶ Při práci stůjte pevně na zemi a udržujte rovnováhu.
  - ▶ Pokud se objeví známky únavy: Odpočiňte si.
  - ▶ V případě sečení ve svahu: Sekejte napříč ke spádu svahu.
  - ▶ Nepracujte na svazích se sklonem větším než 25° (46,6 %).
- Otáčející se řezný nůž může pořezat uživatele. Uživatel může být těžce zraněn.
  - ▶ Nikdy se nedotýkejte otáčejícího se řezného nože.
  - ▶ V případě, že je řezný nůž bloková jakýmkoli předmětem: Sekačku na trávu vypněte, vytáhněte bezpečnostní klíč a vyjměte akumulátor. Teprve poté předmět odstraňte.
- Sekačka na trávu může během práce způsobovat vznik vibrací.
  - ▶ Používejte ochranné rukavice.
  - ▶ Dělejte si pracovní přestávky.
  - ▶ Pokud se objeví příznaky poruchy krevního oběhu: Vyhledejte lékaře.
- Pokud během práce dojde k nárazu řezného nože na cizí předmět, může dojít k poškození tohoto předmětu nebo některých jeho částí, případně k jeho vymrštní vysokou rychlostí. Může tak dojít ke zranění osob a ke vzniku věcných škod.



- ▶ Odstraňujte cizí předměty z pracovní oblasti.
- Řezný nůž se otáčí ještě po určitém krátkou dobu po uvolnění spínacího oblouku. Může dojít k vážnému zranění.
  - ▶ Počkejte, dokud se řezný nůž nezastaví.
- V případě, že otáčející se řezný nůž narazí na tvrdý předmět, mohou vzniknout jiskry. Jiskry mohou způsobit požár v okolí, kde se nacházejí snadno vznítitelné materiály nebo předměty. Může tak dojít k těžkému nebo smrtelnému zranění osob a ke vzniku věcných škod.
  - ▶ Nepracujte v prostředí, ve kterém se nacházejí snadno vznítitelné materiály.
- Pokud je sekačka na trávu na šikmém povrchu, může se neplánovaně rozjet. Může tak dojít ke zranění osob a ke vzniku věcných škod.
  - ▶ Sekačku na trávu nechávejte stát pouze na rovné ploše, odkud se nemůže sama rozjet.
- Pokud jsou na vodičím držadle připevněné předměty, může se sekačka na trávu vlivem přidané zátěže převrátit. Může tak dojít ke zranění osob a ke vzniku věcných škod.
  - ▶ Na vodičí držadlo neupevňujte žádné předměty.

## ▲ NEBEZPEČÍ

- V případě práce v okolí elektrických vedení, která jsou pod napětím, může řezný nůž přijít do styku s těmito vedeními a způsobit jejich poškození. Může dojít k vážnému zranění nebo usmrcení uživatele.
  - ▶ Nepracujte v blízkosti elektrického vedení.
- Při práci za bouřky může být uživatel zasažen bleskem. Může dojít k vážnému zranění nebo usmrcení uživatele.
  - ▶ Při bouřce: Nepracujte.

## 4.8 Přeprava

### 4.8.1 Sekačka na trávu

## ▲ VAROVÁNÍ

- Během přepravy se sekačka na trávu může převrátit nebo uvést do pohybu. Může tak dojít ke zranění osob a ke vzniku věcných škod.



- ▶ Vytáhněte bezpečnostní klíč.



- ▶ Vyměňte akumulátor.

- ▶ Sekačku na trávu zajistěte pomocí upínacích popruhů, řemenů nebo sítě tak, aby se nemohla převrátit ani pohybovat.

### 4.8.2 Akumulátor

## ▲ VAROVÁNÍ

- Akumulátor není chráněn proti všem okolním vlivům. Pokud je akumulátor vystaven určitým okolním vlivům, může být poškozen a může dojít ke vzniku věcných škod.
  - ▶ Poškozený akumulátor nepřevravujte.
- Během přepravy se může akumulátor převrátit nebo pohnout. Může dojít k úrazům osob a ke vzniku věcných škod.
  - ▶ Akumulátor v balení zabalte tak, aby se nemohl pohybovat.
  - ▶ Balení zajistěte tak, aby se nemohlo pohybovat.

## 4.9 Skladování

### 4.9.1 Sekačka na trávu

## ▲ VAROVÁNÍ

- Děti nedokáží rozpoznat a posoudit nebezpečí, která jsou se sekačkou na trávu spojena. Děti mohou utrpět těžká zranění.



- ▶ Vytáhněte bezpečnostní klíč.



- ▶ Vyměňte akumulátor.

- ▶ Sekačku na trávu uchovávejte mimo dosah dětí.
- Elektrické kontakty a kovové součásti sekačky na trávu mohou následkem působení vlhkosti korodovat. Sekačka na trávu se může poškodit.



- ▶ Vytáhněte bezpečnostní klíč.



- ▶ Vyměňte akumulátor.

- ▶ Sekačku na trávu uchovávejte v čistém a suchém prostředí.
- V případě, že jsou během skladování stroje zasunuty bezpečnostní klíč a akumulátor, může se řezný nůž neúmyslně zapnout. Může tak dojít k těžkému zranění osob a ke vzniku věcných škod.



- ▶ Vytáhněte bezpečnostní klíč.



- ▶ Vyjměte akumulátor.

#### 4.9.2 Akumulátor

### ▲ VAROVÁNÍ

- Děti nedokážou rozpoznat a posoudit nebezpečí, která jsou s akumulátorem spojena. Může dojít k vážnému zranění dětí.
  - ▶ Akumulátor uchovávejte mimo dosah dětí.
- Akumulátor není chráněn proti veškerým vlivům okolního prostředí. Pokud je akumulátor vystaven určitým vlivům okolního prostředí, může se nevratně poškodit.
  - ▶ Akumulátor uchovávejte v čistém a suchém prostředí.
  - ▶ Akumulátor uchovávejte v uzavřené místnosti.
  - ▶ Akumulátor uchovávejte odděleně od sekačky na trávu.
  - ▶ Pokud je akumulátor ponechán na nabíječe: Odpojte síťovou zástrčku a akumulátor uložte nabitý na 40 % až 60 % (svítí 2 zelené LED diody).
  - ▶ Akumulátor neskladujte mimo stanovené teplotní limity, 22.4.

#### 4.10 Čištění, údržba a opravy

### ▲ VAROVÁNÍ

- V případě, že jsou během čištění, údržby nebo opravy zasunuty bezpečnostní klíč a akumulátor, může se řezný nůž neúmyslně zapnout. Může dojít k vážnému zranění osob a ke vzniku věcných škod.



- ▶ Vytáhněte bezpečnostní klíč.



- ▶ Vyjměte akumulátor.

- Použití agresivních čisticích prostředků a čištění proudem vody nebo pomocí ostrých předmětů může způsobit poškození sekačky na trávu, řezného nože a akumulátoru. Pokud se čištění sekačky na trávu, řezného nože a akumulátoru neprovádí správným způsobem, nelze již zajistit bezpečnou funkci součástí a bezpečnostní zařízení mohou být vyřa-

zena z činnosti. Může dojít k vážnému zranění.



- ▶ Sekačku na trávu, řezný nůž a akumulátor čistěte způsobem, který je popsán v tomto návodu k použití.
- Pokud se údržba nebo oprava sekačky na trávu, řezného nože nebo akumulátoru neprovádí správným způsobem, nelze již zajistit bezpečnou funkci součástí a bezpečnostní zařízení mohou být vyřazena z činnosti. Tento stav může způsobit těžké zranění nebo usmrcení osob.
  - ▶ Údržbu nebo opravy sekačky na trávu a akumulátoru neprovádějte vlastními silami.
  - ▶ V případě, že je nutno provést údržbu nebo opravu sekačky na trávu nebo akumulátoru: Vyhledejte odborného prodejce výrobků STIHL.
  - ▶ Údržbu řezného nože provádějte způsobem, který je popsán v tomto návodu k použití.
- Při čištění, údržbě nebo opravě řezného nože může uživatel přijít do styku s ostrými řeznými hranami. Může dojít ke zranění uživatele.
  - ▶ Používejte ochranné rukavice.
- Při ostření se řezný nůž může silně zahřát. Uživatel se může popálit.
  - ▶ Počkejte, až řezný nůž vychladne.
  - ▶ Používejte ochranné rukavice.

## 5 Příprava sekačky na trávu k použití

### 5.1 Příprava sekačky na trávu k použití

Před zahájením práce musí být provedeny následující kroky:

- ▶ Odstraňte obalový materiál a přepravní zajištění.
- ▶ Ujistěte se, že následující součásti jsou v bezpečném technickém stavu:
  - Sekačka na trávu, 4.6.1.
  - Řezný nůž, 4.6.2.
  - Akumulátor, 4.6.3.
- ▶ Zkontrolujte akumulátor, 13.3.
- ▶ Nabijte akumulátor na plnou kapacitu, 6.1.
- ▶ Sekačku na trávu očistěte, 18.2.
- ▶ Zkontrolujte řezný nůž, 13.2.
- ▶ Namontujte vodící držadlo, 8.1
- ▶ Vyklopte a nastavte vodící držadlo, 9.1.
- ▶ V případě, že probíhá sečení a posečená tráva se má zachycovat do sběrného koše na trávu: Zavěste sběrný koš na trávu, 8.2.2.

- ▶ V případě, že probíhá sečení a posečená tráva se má vyhazovat za sekačku: Vyvěste sběrný koš na trávu,  8.2.3.
- ▶ Nastavte výšku sečení,  14.2.
- ▶ Zkontrolujte ovládací prvky,  13.1.
- ▶ Pokud tyto kroky nelze provést: Sekačku na trávu nepoužívejte a vyhledejte odborného prodejce výrobků STIHL.

## 5.2 Spojte akumulátor pomocí rádiového rozhraní Bluetooth® s aplikací STIHL connected

- ▶ Zaktivujte rádiové rozhraní Bluetooth® na koncovém mobilním zařízení.
- ▶ Zaktivujte rádiové rozhraní Bluetooth® na akumulátoru,  7.1.
- ▶ Z App Store si na koncové mobilní zařízení stáhněte aplikaci STIHL connected a vytvořte si účet.
- ▶ Otevřete aplikaci STIHL connected a přihlaste se.
- ▶ Přidejte akumulátor do aplikace STIHL connected a postupujte podle pokynů na obrazovce.

Možnosti kontaktu a další informace jsou k nalezení na <https://support.stihl.com> nebo v aplikaci STIHL connected.

Aplikace STIHL connected je k dispozici v závislosti na trhu.

## 6 Nabíjení akumulátoru a světla LED

### 6.1 Nabíjení akumulátoru

Délka doby nabíjení závisí na různých vlivech, např. na teplotě akumulátoru nebo na teplotě okolí. Aby se dosáhlo optimálního výkonu, dbejte na dodržování doporučených teplotních mezí,  22.5. Skutečná délka doby nabíjení se může odchylovat od uvedené délky doby nabíjení. Délka doby nabíjení je uvedena na adrese [www.stihl.com/charging-times](http://www.stihl.com/charging-times).

- ▶ Akumulátor nabíjejte tak, jak je to popsáno v návodu k použití pro nabíječky STIHL AL 101, 301, 301-4, 500.

## 6.2 Zobrazení stavu nabití

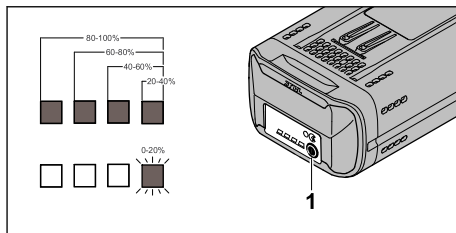

- ▶ Stiskněte tlačítko (1). Kontrolky LED, které se rozsvítí zeleně na dobu asi 5 sekund, udávají stav nabití.
- ▶ V případě, že pravá kontrolka LED zeleně bliká: Nabíjte akumulátor.

## 6.3 LED na akumulátoru

LED mohou udávat stav nabití akumulátoru nebo signalizovat poruchy. LED mohou svítit nebo blikat zeleně nebo červeně.

Pokud LED svítí nebo blikají zeleně, udávají stav nabití.

- ▶ Pokud LED svítí nebo blikají červeně: Odstraňte poruchy,  21.1. Sekačka na trávu nebo akumulátor má poruchu.

## 7 Aktivace a deaktivace rádiového rozhraní Bluetooth®

### 7.1 Aktivace rádiového rozhraní Bluetooth®

- ▶ Pokud má akumulátor rádiové rozhraní Bluetooth®: stiskněte tlačítko a držte ho stisknuté tak dlouho, dokud se modře nerozsvítí světlo LED „BLUETOOTH®“ vedle symbolu  na cca 3 vteřin. Rádiové rozhraní Bluetooth® na akumulátoru je zaktivováno.

### 7.2 Deaktivace rádiového rozhraní Bluetooth®

- ▶ Pokud má akumulátor rádiové rozhraní Bluetooth®: stiskněte tlačítko a držte ho stisknuté tak dlouho, dokud světlo LED „BLUETOOTH®“ vedle symbolu  nezabliká šestkrát modře. Rádiové rozhraní Bluetooth® na akumulátoru je deaktivováno.

## 8 Smontování sekačky na trávu

### 8.1 Montáž vodicího držadla

- ▶ Sekačku na trávu vypněte, vytáhněte bezpečnostní klíč a vyjměte akumulátor.
- ▶ Postavte sekačku na trávu na rovnou plochu.

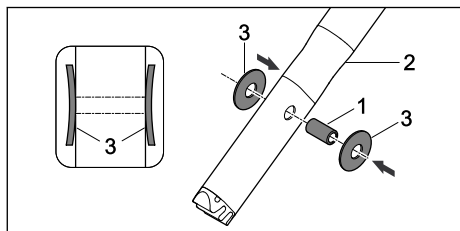

- ▶ Pouzdro (1) zatlačte do otvorů na horním dílu vodicího držadla (2).
- ▶ Taliřové pružiny (3) nasuňte na pouzdro (1) vyklenutím dovnitř.

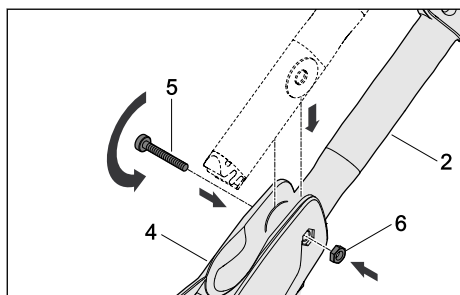

- ▶ Horní díl vodicího držadla (2) zasuňte do konzoly vodicího držadla (4).
- ▶ Šroub (5) prostrčte skrz otvory do konzoly vodicího držadla (4) a pouzdra v horním dílu vodicího držadla (2).
- ▶ Matici (6) vložte do otvoru v konzole vodicího držadla (4).
- ▶ Šroub (5) pevně utáhněte.

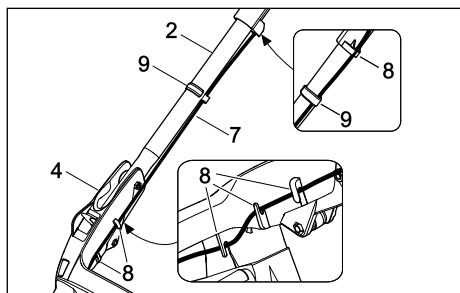

- ▶ Zatlačte kabel (7) do držáků (8).

- ▶ Upevněte kabel (7) na vodicím držadle příchytkou kabelu (9).

Vodicí držadlo se již nemusí znovu demontovat.

### 8.2 Sestavení, zavěšení a vyvěšení sběrného koše na trávu

#### 8.2.1 Smontování sběrného koše na trávu

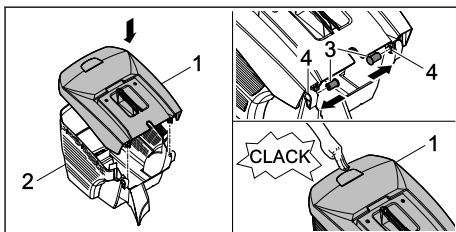

- ▶ Horní díl sběrného koše (1) nasadíte na spodní díl sběrného koše (2).
  - ▶ +Čepy (3) zatlačte zevnitř do otvorů (4).
  - ▶ Horní díl sběrného koše (1) zatlačte směrem dolů.
- Horní díl sběrného koše slyšitelně zaklapne.

#### 8.2.2 Zavěšení sběrného koše na trávu

- ▶ Vypněte sekačku na trávu.
- ▶ Postavte sekačku na trávu na rovnou plochu.

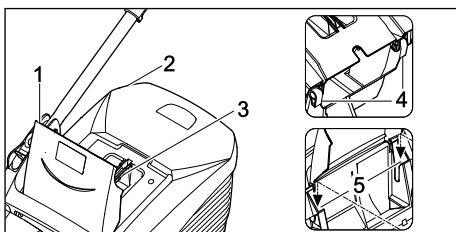

- ▶ Otevřete a podržte vyhazovací klapku (1).
- ▶ Uchopte sběrný koš na trávu (2) za rukojeť (3) a zavěste jej pomocí háčků (4) do úchytlů (5).
- ▶ Vyhazovací klapku (1) položte na sběrný koš na trávu (2).

#### 8.2.3 Vyvěšení sběrného koše na trávu

- ▶ Sekačku na trávu vypněte.
- ▶ Postavte sekačku na trávu na rovnou plochu.
- ▶ Vyhazovací klapku otevřete a podržte.
- ▶ Sejměte sběrný koš na trávu pomocí rukojeti směrem nahoru.
- ▶ Zavřete vyhazovací klapku.



## 9 Nastavení sekačky na trávu pro uživatele

### 9.1 Nastavení vodicího držadla

- ▶ Sekačku na trávu vypněte, vytáhněte bezpečnostní klíč a vyjměte akumulátor.
- ▶ Postavte sekačku na trávu na rovnou plochu.

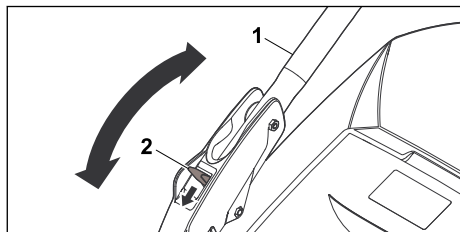

- ▶ Vodicí držadlo (1) pevně držte.
- ▶ Páku (2) zatlačte směrem dolů a podržte.
- ▶ Vodicí držadlo (1) přestavte do požadované polohy.
- ▶ Páku (2) pusťte a dbejte na to, aby se vodicí držadlo úplně zaaretovalo.

### 9.2 Složení vodicího držadla

Při přepravě nebo uskladnění lze vodicí držadlo složit.

- ▶ Sekačku na trávu vypněte, vytáhněte bezpečnostní klíč a vyjměte akumulátor.
- ▶ Postavte sekačku na trávu na rovnou plochu.
- ▶ Podržte páku stisknutou.
- ▶ Překlopte vodicí držadlo dopředu.

## 10 Vsazení a vyjmutí akumulátoru

### 10.1 Vložení akumulátoru

- ▶ Sekačku na trávu postavte na rovnou plochu.

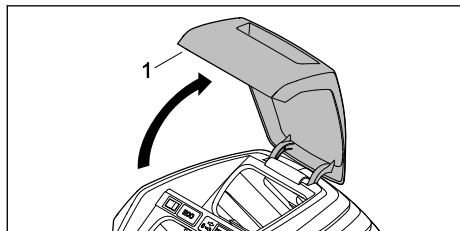

- ▶ Otevřete klapku (1) až na doraz a podržte ji.

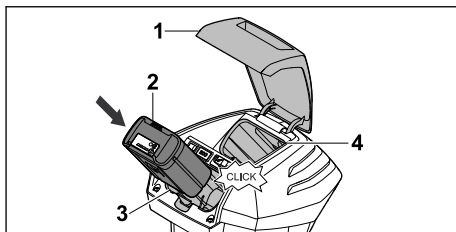

- ▶ Akumulátor (2) zatlačte až na doraz do přihrádky na akumulátor (3). Akumulátor (2) slyšitelně zapadne a zajistí se.
- ▶ V případě, že se převáží druhý akumulátor: Vložte akumulátor do přepravní přihrádky (4). Akumulátor slyšitelně zapadne a zajistí se.
- ▶ Zavřete klapku (1).

### 10.2 Vyjmutí akumulátoru

- ▶ Sekačku na trávu postavte na rovnou plochu.
- ▶ Otevřete klapku (1) až na doraz a podržte ji.

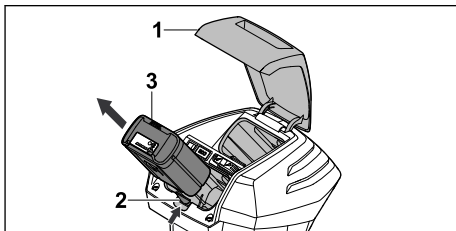

- ▶ Stiskněte aretační páku (2). Akumulátor (3) je odjištěn.
- ▶ Vyjměte akumulátor (3).
- ▶ Zavřete klapku (1).

## 11 Zasunutí a vytažení bezpečnostního klíče

### 11.1 Zasunutí bezpečnostního klíče

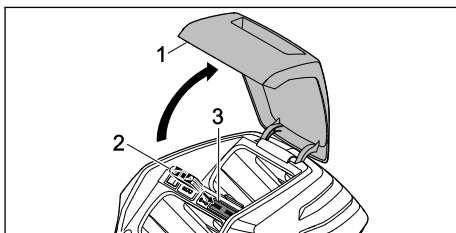

- ▶ Otevřete klapku (1) až na doraz a podržte ji.
- ▶ Zasuňte bezpečnostní klíč (2) do otvoru (3) pro klíč.
- ▶ Zavřete klapku (1).

## 11.2 Vytažení bezpečnostního klíče

- ▶ Otevřete klapku až na doraz a podržte ji.
- ▶ Vytáhněte bezpečnostní klíč.
- ▶ Zavřete klapku.
- ▶ Bezpečnostní klíč uchovávejte mimo dosah dětí.

## 12 Zapnutí a vypnutí sekačky na trávu

### 12.1 Zapnutí a vypnutí řezného nože

#### 12.1.1 Zapnutí řezného nože

- ▶ Sekačku na trávu postavte na rovnou plochu.

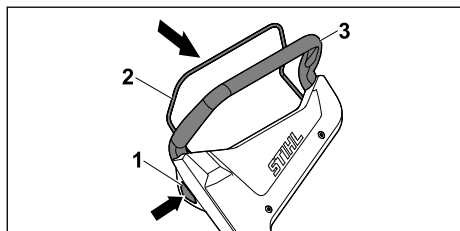

- ▶ Pravou rukou stiskněte blokovací knoflík (1) a podržte jej stisknutý.
- ▶ Levou rukou přitáhněte spínací oblouk pro sečení (2) až na doraz ve směru k vodicímu držadlu (3) a podržte jej tak, aby palec ruky obemkyl vodicí držadlo (3). Řezný nůž se otáčí.
- ▶ Uvolněte blokovací knoflík (1).
- ▶ Pevně přidržte vodicí držadlo (3) a spínací oblouk pro sečení (2) pravou rukou tak, aby palec ruky obemkyl vodicí držadlo (3).

#### 12.1.2 Vypnutí sekačky na trávu

- ▶ Uvolněte spínací oblouk.
- ▶ Počkejte, dokud se řezný nůž nezastaví.
- ▶ Pokud se řezný nůž nadále otáčí: Vytáhněte bezpečnostní klíč, vyjměte akumulátor a vyhledejte odborného prodejce výrobků STIHL. Sekačka na trávu je vadná.

## 13 Kontrola sekačky na trávu a akumulátoru

### 13.1 Kontrola ovládacích prvků

#### Blokovací knoflík a spínací oblouk

- ▶ Vytáhněte bezpečnostní klíč.
- ▶ Vyjměte akumulátor.
- ▶ Stiskněte blokovací knoflík a opět jej uvolněte.

- ▶ Přitáhněte spínací oblouk zcela ve směru k vodicímu držadlu a opět jej uvolněte.
- ▶ V případě, že blokovací knoflík nebo spínací oblouk mají obtížný chod nebo se nevracejí účinkem pružiny do výchozí polohy: Sekačku na trávu nepoužívejte a vyhledejte odborného prodejce výrobků STIHL. Blokovací knoflík nebo spínací oblouk je vadný.

#### Zapnutí řezného nože

- ▶ Zasuňte bezpečnostní klíč.
- ▶ Vložte akumulátor.
- ▶ Pravou rukou stiskněte blokovací knoflík a podržte jej stisknutý.
- ▶ Levou rukou přitáhněte spínací oblouk až na doraz ve směru k vodicímu držadlu a podržte jej tak, aby palec ruky obemkyl vodicí držadlo. Řezný nůž se otáčí.
- ▶ V případě, že červeně blikají 3 LED: Vytáhněte bezpečnostní klíč, vyjměte akumulátor a vyhledejte odborného prodejce výrobků STIHL. Sekačka na trávu má poruchu.
- ▶ Uvolněte blokovací knoflík a spínací oblouk. Po uplynutí krátké doby se řezný nůž přestane otáčet.
- ▶ V případě, že se řezný nůž nadále otáčí: Vytáhněte bezpečnostní klíč, vyjměte akumulátor a vyhledejte odborného prodejce výrobků STIHL. Sekačka na trávu je vadná.

### 13.2 Kontrola řezného nože

- ▶ Sekačku na trávu vypněte, vytáhněte bezpečnostní klíč a vyjměte akumulátor.
- ▶ Odstavte sekačku na trávu, 18.1.

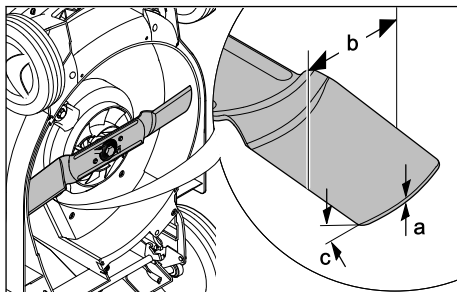

- ▶ Změřte následující:
  - tloušťku a
  - šířku b
  - úhel ostří c
- ▶ V případě, že není zachována alespoň minimální šířka nebo minimální tloušťka: vyměňte řezný nůž, 22.2.

- ▶ V případě, že není dodržen úhel ostří: naostříte řezný nůž,  22.2.
- ▶ Pokud přetrvávají nejasnosti: vyhledejte odborného prodejce výrobků STIHL.

### 13.3 Kontrola akumulátoru

- ▶ Stisknout tlačítko na akumulátoru. Světla LED svítí nebo blikají.
- ▶ Pokud světla LED nesvítí nebo neblinkají: akumulátor nepoužívat a vyhledat odborného prodejce výrobků STIHL.  
V akumulátoru je porucha.

## 14 Práce se sekačkou na trávu

### 14.1 Držení a vedení sekačky na trávu



- ▶ Vodící držadlo je třeba pevně držet oběma rukama tak, že ho palce obepínají.

### 14.2 Nastavení výšky sečení

Lze nastavovat 6 výšek sečení:

- poloha 1 = 25 mm
- poloha 2 = 30 mm
- poloha 3 = 40 mm
- poloha 4 = 50 mm
- poloha 5 = 60 mm
- poloha 6 = 75 mm

Tyto polohy jsou uvedeny na sekačce na trávu.

#### Nastavení výšky sečení

- ▶ Sekačku na trávu vypněte. Řezný nůž se nesmí otáčet.
- ▶ Sekačku na trávu postavte na rovnou plochu.

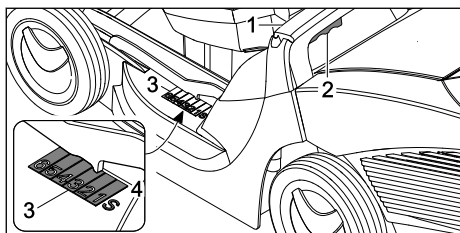

- ▶ Sekačku na trávu pevně podržte za rukojeť (1).
- ▶ Stiskněte páku (2) a podržte ji.
- ▶ Nastavte sekačku na trávu zvedáním a spouštěním do požadované polohy. Aktuální výšku sečení můžete zjistit na ukazateli výšky sečení (3) pomocí značky (4).
- ▶ Uvolněte páku (2).  
Sekačka na trávu zaaretuje zvolenou polohu.

### 14.3 Zapnutí režimu ECO

Je-li zapnutý režim ECO, sekačka na trávu rozpoznává aktuální pracovní podmínky a automaticky nastavuje vhodné otáčky řezného nože.

Tím je možno prodlužovat dobu běhu akumulátoru.

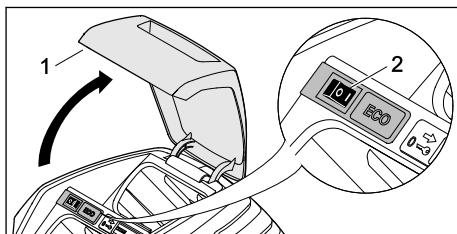

- ▶ Otevřete klapku (1) až na doraz a podržte ji.
- ▶ Přestavte spínač ECO (2) do polohy I.
- ▶ Zavřete klapku (1).

### 14.4 Sečení



- ▶ Sekačkou na trávu pohybujte pomalu dopředu a mějte ji pod kontrolou.

Pro dosažení optimálního výkonu dodržujte doporučené teplotní rozsahy,  22.5.

## 14.5 Vyprázdňení sběrného koše na trávu

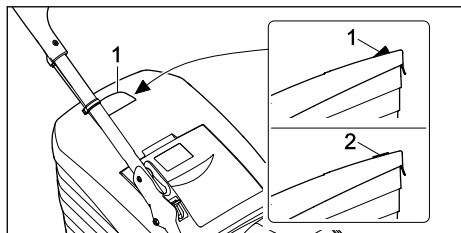

Proud vzduchu, který vzniká rotací řezného nože, zvedá indikátor naplnění (1). S naplněním sběrného koše na trávu proud vzduchu zeslábně. Pokud je proud vzduchu příliš slabý, klesne indikátor naplnění (2) do klidového stavu. To znamená, že je nutné vyprázdnit sběrný koš na trávu.

Indikátor naplnění spolehlivě funguje pouze při optimálním proudu vzduchu. Proud vzduchu a funkci indikátoru naplnění mohou negativně ovlivňovat vnější vlivy, jako je mokrá, hustá nebo vysoká tráva, nízké stupně výšky sečení, znečištění a podobně.

- ▶ Pokud indikátor naplnění klesne do klidového stavu: Vyprázdněte sběrný koš na trávu.
- ▶ Sekačku na trávu vypněte.
- ▶ Vyhákněte sběrný koš na trávu.

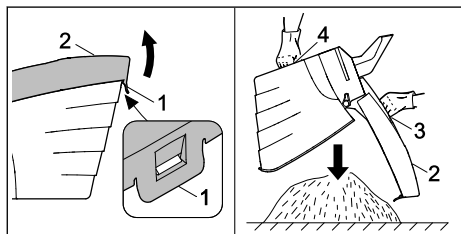

- ▶ Otevřete uzavírací sponu (1).
- ▶ Horní díl sběrného koše (2) vyklopte pomocí rukojeti (3) nahoru a držte ji.
- ▶ Druhou rukou pevně přidržíte dolní rukojeť (4).
- ▶ Vyprázdněte sběrný koš na trávu.
- ▶ Sběrný koš na trávu zaklapněte.
- ▶ Zahákněte sběrný koš na trávu.

## 15 Po skončení práce

### 15.1 Po ukončení práce

- ▶ Sekačku na trávu vypněte, vytáhněte bezpečnostní klíč a vyjměte akumulátor.
- ▶ Pokud je sekačka na trávu mokrá: Sekačku na trávu nechte uschnout.

- ▶ Pokud je akumulátor mokrý nebo vlhký: Akumulátor nechte uschnout, [22.5](#).
- ▶ Sekačku na trávu vyčistěte.
- ▶ Očistěte akumulátor.

## 16 Přeprava

### 16.1 Přeprava sekačky na trávu

- ▶ Sekačku na trávu vypněte. Řezný nůž se nesmí otáčet.
- ▶ Vytáhněte bezpečnostní klíč a vyjměte akumulátor.

#### Posunování sekačky na trávu

- ▶ Sekačku na trávu posouvajte dopředu pomalu a mějte ji pod kontrolou.

#### Přenesení sekačky na trávu

- ▶ Při práci noste pracovní rukavice z odolného materiálu.

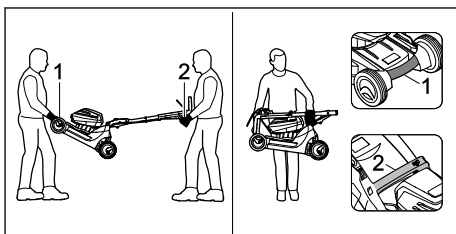

- ▶ V případě, že sekačku na trávu přenáší dvě osoby:
  - ▶ Sekačku na trávu je třeba přenášet tak, že ji pevně oběma rukama drží jedna osoba za transportní držadlo (1) a druhá osoba za vodící držadlo (2).
  - ▶ Sekačku na trávu je třeba zvedat a přenášet ve dvou osobách.
- ▶ V případě, že sekačku na trávu přenáší jedna osoba:
  - ▶ Složte vodící držadlo.
  - ▶ Při přenášení pevně držte sekačku na trávu jednou rukou za transportní držadlo (1) a druhou rukou za rukojeť (2).
  - ▶ Sekačku na trávu zvedněte a přeneste.

#### Přeprava sekačky na trávu vozidlem

- ▶ Stojící sekačku na trávu zajistěte tak, aby se nemohla převrátit ani pohybovat.

### 16.2 Přeprava akumulátoru

- ▶ Vypněte sekačku na trávu a vyjměte akumulátor.
- ▶ Ujistěte se, že akumulátor je v bezpečném technickém stavu.
- ▶ Akumulátor zabalte tak, aby se v obalu nemohl pohybovat.

- Zajistěte obal proti pohybu.

Na akumulátor se vztahují požadavky, které jsou kladeny na přepravu nebezpečného zboží. Akumulátor je klasifikován jako UN 3480 (lithium-iontové baterie) a byl přezkoušen podle části III, pododstavce 38.3 příručky UN „Zkoušky a kritéria“.

Přepavní předpisy naleznete na adrese [www.stihl.com/safety-data-sheets](http://www.stihl.com/safety-data-sheets).

## 17 Skladování

### 17.1 Uskladnění sekačky na trávu

- Sekačku na trávu vypněte, vytáhněte bezpečnostní klíč a vyjměte akumulátor.
- Sekačku na trávu uskladněte tak, aby byly splněny následující podmínky:
  - Sekačka na trávu je mimo dosah dětí.
  - Sekačka na trávu je čistá a suchá.
  - Sekačka na trávu se nemůže převrátit.
  - Sekačka na trávu nemůže odjet z místa.

### 17.2 Uchovávání akumulátoru

Společnost STIHL doporučuje uchovávat akumulátor nabitý na 40 % až 60 % (2 zeleně svítící LED).



- Akumulátor uchovávejte tak, aby byly splněny následující podmínky:
  - Akumulátor je mimo dosah dětí.
  - Akumulátor je čistý a suchý.
  - Akumulátor se nachází v uzavřené místnosti.
  - Akumulátor je uchováván odděleně od sekačky na trávu.
  - Pokud je akumulátor ponechán na nabíječce: Odpojte síťovou zástrčku a akumulátor uložte nabitý na 40 % až 60 % (svítí 2 zelené LED diody).
  - Akumulátor neskladuje mimo stanovené teplotní limity,  22.4.

#### UPOZORNĚNÍ

- Pokud se akumulátor neskladuje tak, jak je popsáno v tomto návodu k použití, může dojít k jeho hlubokému vybití, a tím k nevratnému poškození.
  - Vybíjý akumulátor před uložením nabijte. Společnost STIHL doporučuje uchovávat akumulátor nabitý na 40 % až 60 % (2 zeleně svítící LED).
  - Akumulátor uchovávejte odděleně od sekačky na trávu.

## 18 Čištění

### 18.1 Odstavení sekačky na trávu

- Sekačku na trávu vypněte, vytáhněte bezpečnostní klíč a vyjměte akumulátor.
- Postavte sekačku na trávu na rovnou plochu.
- Vyvěste sběrný koš na trávu.
- Nastavte výšku sečení do nevyšší polohy.  14.2
- Nastavte horní díl vodicího držadla do nejnižší polohy,  9.1.

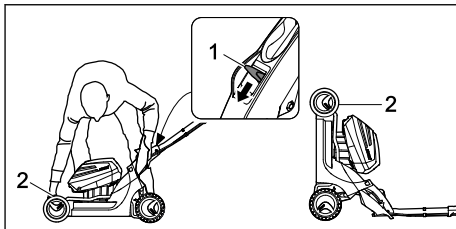

- Levou rukou zatlačte páku (1) směrem dolů a podržte ji.
- Sekačku na trávu uchopte pravou rukou pevně za přepravní rukojeť (2) a postavte zvednutím směrem dozadu.

### 18.2 Čištění sekačky na trávu

- Sekačku na trávu vypněte, vytáhněte bezpečnostní klíč a vyjměte akumulátor.
- K čištění sekačky na trávu použijte vlhkou tkaninu.
- Vyhazovací kanál čistěte měkkým kartáčem nebo vlhkou tkaninou.
- Odstraňte cizí tělesa z příhrádky na akumulátor a očistěte ji vlhkou tkaninou.
- K čištění elektrických kontaktů v příhrádce na akumulátor použijte štětec nebo měkký kartáč.
- K vyčištění větracích otvorů použijte štětec.
- Sekačku na trávu postavte.
- Oblast okolo řezného nože i samotný řezný nůž očistěte pomocí dřevěné tyče, měkkého kartáče nebo vlhké tkaniny.

#### UPOZORNĚNÍ

- Čištění vysokotlakým čističem nebo vodními tryskami může stroj poškodit.
  - Stroj nečistěte vysokotlakým čističem nebo proudem vody.

### 18.3 Čištění akumulátoru

- Akumulátor vyčistěte vlhkým hadrem.

## 19 Údržba

### 19.1 Demontáž a montáž řezného nože

#### 19.1.1 Demontáž řezného nože

- ▶ Sekačku na trávu vypněte, vytáhněte bezpečnostní klíč a vyjměte akumulátor.
- ▶ Odstavte sekačku na trávu.

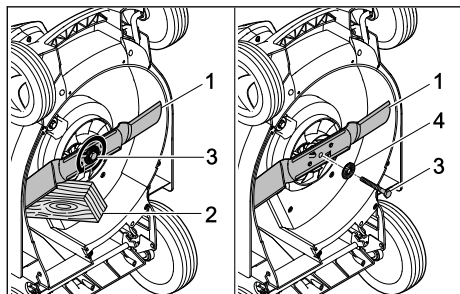

- ▶ Řezný nůž (1) zablokujte pomocí kusu dřeva (2).
- ▶ Vyšroubujte šroub (3) ve směru šipky a sejměte podložku (4).
- ▶ Sejměte řezný nůž (1).
- ▶ Šroub (3) a podložku (4) zlikvidujte. K montáži řezného nože (1) použijte nový šroub a novou podložku.

#### 19.1.2 Montáž řezného nože

- ▶ Sekačku na trávu vypněte, vytáhněte bezpečnostní klíč a vyjměte akumulátor.
- ▶ Odstavte sekačku na trávu.

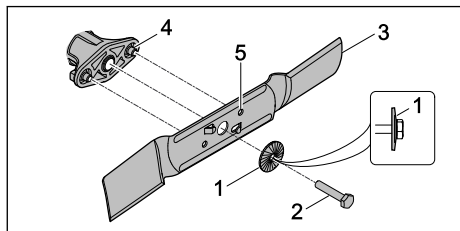

- ▶ Novou podložku (1) položte na nový šroub (2) tak, aby vyklenutí směřovalo ven.
- ▶ Na závit šroubu (2) naneste zajišťovací přípravek proti povolování šroubů Loctite 243.
- ▶ Řezný nůž (3) nasadte tak, aby výstupky na dosedací ploše (4) zapadly do vybrání (5).
- ▶ Zašroubujte šroub (2) společně s podložkou (1).

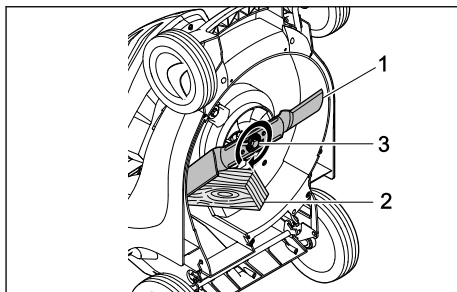

- ▶ Řezný nůž (1) zablokujte pomocí kusu dřeva (2).
- ▶ Šroub (3) utáhněte momentem 65 Nm.

### 19.2 Ostření a vyvažování řezného nože

Správné ostření a vyvažování řezného nože vyžaduje značnou zručnost.

Společnost STIHL doporučuje, aby provádění postupů ostření a vyvažování řezného nože bylo svěřováno odbornému prodejci výrobků STIHL.

#### VAROVÁNÍ

- ▶ Rezné hrany řezného nože jsou ostré. Uživatel se může pořezat.
  - ▶ Při práci noste pracovní rukavice z odolného materiálu.
- ▶ Sekačku na trávu vypněte, vytáhněte bezpečnostní klíč a vyjměte akumulátor.
- ▶ Proveďte odstavení sekačky na trávu.
- ▶ Vymontujte řezný nůž.
- ▶ Proveďte naostření řezného nože. Při tomto postupu je nutno dodržet úhel ostří a provádět ochlazování řezného nože, 22.2. Během ostření nesmí docházet k modrání materiálu řezného nože.
- ▶ Namontujte řezný nůž.
- ▶ V případě, že přetrvávají nejasnosti: Vyhledejte odborného prodejce výrobků STIHL.

## 20 Oprava

### 20.1 Oprava sekačky na trávu

Uživatel nemůže provádět opravy sekačky na trávu a řezného nože vlastními silami.

- ▶ V případě, že dojde k poškození sekačky na trávu nebo nože: Sekačku na trávu nebo nůž nepoužívejte a vyhledejte odborného prodejce výrobků STIHL.



- V případě, že jsou štítky s bezpečnostními upozorněními nečitelné nebo poškozené:  
Nechte štítky s bezpečnostními upozorněními

nými vyměnit odborným prodejcem výrobků STIHL.

## 21 Odstranění poruch

### 21.1 Odstraňování poruch sekačky na trávu nebo akumulátoru

Porucha	LED na akumulátoru	Příčina	Opatření
Sekačka na trávu se po zapnutí nerozbíhá.	1 LED bliká zeleně.	Stav nabití akumulátoru je příliš nízký.	► Nabijte akumulátor.
	1 kontrolka LED svítí červeně.	Akumulátor je příliš teplý nebo příliš studený.	► Vytáhněte bezpečnostní klíč. ► Vyjměte akumulátor. ► Akumulátor nechte vychladnout nebo zahřát.
	3 LED blikají červeně.	Sekačka na trávu má poruchu.	► Vytáhněte bezpečnostní klíč. ► Vyjměte akumulátor. ► Očistěte elektrické kontakty v přihrádce na akumulátor. ► Vložte akumulátor. ► Sekačku na trávu zapněte. ► Pokud nadále červeně blikají 3 LED: Sekačku na trávu nepoužívejte a vyhledejte specializovaného prodejce výrobků STIHL.
	3 LED svítí červeně.	Sekačka na trávu je příliš teplá.	► Vytáhněte bezpečnostní klíč. ► Vyjměte akumulátor. ► Sekačku na trávu nechte vychladnout.
	4 LED blikají červeně.	Vyskytla se porucha v akumulátoru.	► Vyjměte akumulátor a znovu jej vložte. ► Sekačku na trávu zapněte. ► Pokud nadále červeně blikají 4 LED: Akumulátor nepoužívejte a vyhledejte specializovaného prodejce výrobků STIHL.
		Elektrické spojení mezi sekačkou na trávu a akumulátorem je přerušeno.	► Vytáhněte bezpečnostní klíč. ► Vyjměte akumulátor. ► Očistěte elektrické kontakty v přihrádce na akumulátor. ► Zasuňte bezpečnostní klíč. ► Vložte akumulátor.
		Sekačka na trávu nebo akumulátor jsou vlhké.	► Vytáhněte bezpečnostní klíč. ► Vyjměte akumulátor. ► Sekačku na trávu vyčistěte. ► Sekačku na trávu nebo akumulátor nechte uschnout,  22.5.
		Pohyb řezného nože má příliš velký odpor.	► Nastavte větší výšku sečení. ► Sekačku na trávu zapínejte v nižší trávě.
		Oblast okolo řezného nože je ucpaná.	► Sekačku na trávu vyčistěte.
Sekačka na trávu se během provozu vypíná.	3 LED svítí červeně.	Sekačka na trávu je příliš teplá.	► Vytáhněte bezpečnostní klíč. ► Vyjměte akumulátor. ► Sekačku na trávu nechte vychladnout. ► Sekačku na trávu vyčistěte. ► Sekačku na trávu nezapínejte příliš často během krátké doby. ► Nastavte větší výšku sečení. ► Sekejte nižší trávu.

Porucha	LED na akumulátoru	Příčina	Opatření
		Řezný nůž je blokován.	<ul style="list-style-type: none"> <li>▶ Vytáhněte bezpečnostní klíč.</li> <li>▶ Vyměňte akumulátor.</li> <li>▶ Sekačku na trávu vyčistěte.</li> </ul>
		Vyskytla se elektrická porucha.	<ul style="list-style-type: none"> <li>▶ Vyměňte akumulátor a znovu jej vložte.</li> <li>▶ Sekačku na trávu zapněte.</li> </ul>
Sekačka na trávu při provozu silně vibruje.		Šroub řezného nože je povoleno.	<ul style="list-style-type: none"> <li>▶ Šroub pevně utáhněte.</li> </ul>
		Řezný nůž není správně vyvážený.	<ul style="list-style-type: none"> <li>▶ Proveďte vyvážení a naostření řezného nože.</li> </ul>
Provozní doba sekačky na trávu je příliš krátká.		Akumulátor není nabitý na plnou kapacitu.	<ul style="list-style-type: none"> <li>▶ Nabijte akumulátor na plnou kapacitu.</li> </ul>
		Je překročena doba životnosti akumulátoru.	<ul style="list-style-type: none"> <li>▶ Vyměňte akumulátor.</li> </ul>
		Oblast okolo řezného nože je ucpaná.	<ul style="list-style-type: none"> <li>▶ Sekačku na trávu vyčistěte.</li> </ul>
		Řezný nůž je tupý nebo opotřebovaný.	<ul style="list-style-type: none"> <li>▶ Proveďte vyvážení a naostření řezného nože.</li> </ul>
		Pohyb řezného nože má příliš velký odpor.	<ul style="list-style-type: none"> <li>▶ Nastavte větší výšku sečení.</li> <li>▶ Sekejte nižší trávu.</li> </ul>
Akumulátor se vzpříčil při vkládání do přihrádky.		Vodítka nebo elektrické kontakty v přihrádce na akumulátor jsou znečištěné.	<ul style="list-style-type: none"> <li>▶ Sekačku na trávu vyčistěte.</li> </ul>
Po vložení akumulátoru do nabíječky se nezahájí nabíjení.	1 kontrolka LED svítí červeně.	Akumulátor je příliš teplý nebo příliš studený.	<ul style="list-style-type: none"> <li>▶ Akumulátor nechte vložený v nabíječce. Postup nabíjení se automaticky spustí, jakmile bude dosaženo teploty v přípustném rozsahu.</li> </ul>
Tráva je sečena nepravidelně nebo na trávníků zůstávají žlutá místa.		Řezný nůž je tupý nebo opotřebovaný.	<ul style="list-style-type: none"> <li>▶ Proveďte vyvážení a naostření řezného nože.</li> </ul>
		Pohyb řezného nože má příliš velký odpor.	<ul style="list-style-type: none"> <li>▶ Nastavte větší výšku sečení.</li> <li>▶ Sekejte nižší trávu.</li> </ul>
Akumulátor s  se nepodařilo pomocí aplikace STIHL najít.		Bezdrátové rozhraní Bluetooth® akumulátoru nebo mobilního koncového zařízení je vypnuto.	<ul style="list-style-type: none"> <li>▶ Zapněte bezdrátové rozhraní Bluetooth® akumulátoru a mobilního koncového zařízení.</li> </ul>
		Vzdálenost mezi akumulátorem a mobilním koncovým zařízením je příliš velká.	<ul style="list-style-type: none"> <li>▶ Zkraťte vzdálenost,  22.3.</li> <li>▶ Pokud se akumulátor pomocí aplikace STIHL connected stále nedaří najít: Vyhledejte specializovaného prodejce výrobků STIHL.</li> </ul>



## 21.2 Podpora a pomoc pro použití výrobku

Podporu a pomoc pro použití výrobku lze získat u odborného prodejce výrobků STIHL.

Možnosti kontaktu a další informace naleznete pod <https://support.stihl.com> oder [www.stihl.com](http://www.stihl.com).

## 22 Technická data

### 22.1 Sekačka na trávu STIHL RMA 443.2 C

- Vhodný akumulátor: STIHL AP
- Hmotnost bez akumulátoru: 21,2 kg
- Maximální objem sběrného koše na trávu: 55 l
- Šířka záběru při sečení: 41 cm
- Otáčky: 3150 min<sup>-1</sup>
- Otáčky v režimu ECO: 2800 min<sup>-1</sup>

Doba běhu je uvedena na adrese [www.stihl.com/battery-life](http://www.stihl.com/battery-life).

### 22.2 Řezný nůž

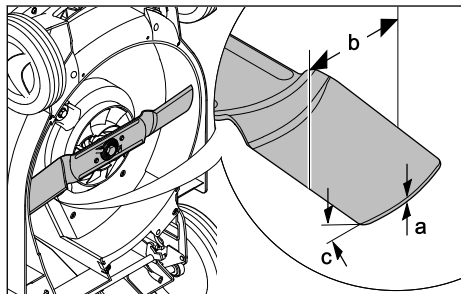

- Minimální tloušťka a: 2 mm
- Minimální šířka b: 55 mm
- Úhel ostří c: 30°

### 22.3 Akumulátor STIHL AP

- Akumulátorová technologie: lithium-iontový
- napětí: 36 V
- kapacita v Ah: viz výkonový štítek
- obsah energie ve Wh: viz výkonový štítek
- hmotnost v kg: viz výkonový štítek
- Rádiové rozhraní Bluetooth® (pouze pro akumulátory s ):
  - Spojení dat: Bluetooth® 5.1. Mobilní koncový přístroj musí být kompatibilní s Bluetooth® Low Energy 5.0 a podporovat Generic Access Profile (GAP).
  - Kmitočtové pásmo: pásmo ISM 2,4 GHz
  - Vyzařovaný maximální vysílací výkon: 1 mW

- Dosah signálu: cca 10 m. Síla signálu je závislá na okolním podmínkách a mobilním koncovém zařízení. Dosah může v závislosti na vnějších podmínkách, včetně použitého přijímače, silně kolísat. V uzavřených místnostech a skrz kovové bariéry (například stěny, regály, kufry) může být dosah zřetelně menší.
- Požadavky na operační systém mobilního koncového přístroje: Android nebo iOS (v aktuální verzi nebo vyšší)

### 22.4 Teplotní limity

#### VAROVÁNÍ

- Akumulátor není chráněn proti veškerým vlivům okolního prostředí. V případě, že je akumulátor vystaven určitým vlivům okolního prostředí, může vzplanout nebo vybuchnout. Může dojít k vážnému zranění osob a ke vzniku věcných škod.
  - ▶ Akumulátor nenabíjejte při teplotě nižší než -20 °C a vyšší než +50 °C.
  - ▶ Sekačku na trávu ani akumulátor nepoužívejte při teplotách nižších než -20 °C a vyšších než +50 °C.
  - ▶ Sekačku na trávu ani akumulátor neskladujte při teplotách nižších než -20 °C a vyšších než +70 °C.

### 22.5 Doporučené teplotní rozsahy

Pro optimální výkon sekačky na trávu a akumulátoru dodržujte následující teplotní rozsahy:

- Nabíjení: +5 °C až +40 °C
- Použití: -10 °C až +40 °C
- Uložení stroje: -20 °C až +50 °C

Pokud se akumulátor nabíjí, používá nebo skladuje mimo doporučené teplotní rozsahy, může dojít ke snížení výkonu.

Pokud je akumulátor mokrá nebo vlhký, nechte ho vyschnout alespoň 48 hodin při teplotě nad +15 °C a pod +50 °C a při vlhkosti nižší než 70 %. Vyšší vlhkost může dobu schnutí prodloužit.

### 22.6 Hodnoty zvuku a vibrací

Hodnota K pro hladinu akustického tlaku činí 2 dB(A). Hodnota K pro hladinu akustického výkonu činí 1,2 dB(A). Hodnota K pro hodnoty vibrace činí 0,9 m/s<sup>2</sup>.

- Hladina akustického tlaku L<sub>pA</sub> měřená podle normy EN 60335-2-77: 75 dB(A)

- Zaručená hladina akustického výkonu  $L_{WAd}$  měřená podle směrnice 2000/14/EC / S.I. 2001/1701: 90 dB(A)
- Hodnota vibrací  $a_{Hv}$  měřená podle norem EN 20643, EN 60335-2-77, vodící držadlo: 1,8 m/s<sup>2</sup>

Uvedené hodnoty vibrací byly změřeny podle normované zkušební metody a mohou být používány ke vzájemnému porovnávání elektrických zařízení. Skutečné hodnoty vibrací se mohou od uvedených hodnot lišit v závislosti na způsobu používání. Uvedené hodnoty vibrací mohou být používány k prvnímu odhadu míry zatěžování vibracemi. Skutečné zatěžování vibracemi je nutno stanovovat odhadem. Je možno zohledňovat také doby, během kterých je elektrický stroj vypnutý, a doby, během kterých je stroj sice zapnutý, avšak běží bez zatížení.

Informace o plnění požadavků směrnice o vibracích při práci 2002/44/EC a S.I. 2005/1093 lze najít na [www.stihl.com/vib](http://www.stihl.com/vib).

## 22.7 REACH

REACH je názvem ustanovení EG o registraci, klasifikaci a povolení chemikálií.

Informace ohledně splnění ustanovení REACH se nacházejí pod [www.stihl.com/reach](http://www.stihl.com/reach).

## 23 Náhradní díly a příslušenství

### 23.1 Náhradní díly a příslušenství

**STIHL** Tyto symboly označují originální náhradní díly STIHL a originální příslušenství STIHL.

STIHL doporučuje používat originální náhradní díly STIHL a originální příslušenství STIHL.

Náhradní díly a příslušenství jiných výrobců nemohou být i přes pečlivý monitoring trhu firmou STIHL posouzeny ohledně jejich spolehlivosti, bezpečnosti a vhodnosti a STIHL také nemůže ručit za jejich použití.

Originální náhradní díly STIHL a originální příslušenství STIHL jsou k dostání u odborného prodejce výrobků STIHL.

### 23.2 Důležité náhradní díly

- řezný nůž: 6338 702 0130
- šroub nože: 9008 319 9028
- podložka: 0000 702 6600

## 24 Likvidace

### 24.1 Likvidace sekačky na trávu

Informace o likvidaci získáte na místním úřadě nebo u odborného prodejce produktů STIHL.

Nesprávná likvidace může poškodit zdraví a znečistit životní prostředí.

- ▶ Produkty STIHL včetně obalů likvidujte v souladu s místními předpisy na vhodném sběrném místě určeném k recyklaci.
- ▶ Nelikvidujte společně s domovním odpadem.

## 25 Prohlášení o konformitě EU

### 25.1 Sekačka na trávu STIHL RMA 443.2 C

STIHL Tirol GmbH  
Hans Peter Stihl-Straße 5  
6336 Langkampfen

Rakousko

prohlašuje na svoji výhradní odpovědnost, že

- výrobek: akumulátorová sekačka na trávu
- výrobní značka: STIHL
- typ: RMA 443.2 C
- šířka záběru při sečení: 41 cm
- sériové identifikační číslo: 6338

splňuje příslušná nařízení směrnic 2000/14/EC, 2006/42/EC, 2014/30/EU a 2011/65/EU a byl vyvinut a vyroben v souladu s následujícími normami platnými vždy k datu výroby: EN 60335-1, EN 60335-2-77, EN 55014-1 a EN 55014-2.

Zapojený oznámený subjekt:

TÜV Rheinland LGA Products GmbH  
Tillystraße 2  
90431 Nürnberg, Německo

Při zjišťování měřená a zaručená hladina akustického výkonu bylo postupováno podle přílohy VIII směrnice 2000/14/EC.

- Naměřená hladina akustického výkonu: 89,2 dB(A)
- Zaručená hladina akustického výkonu: 90 dB(A)

Technické dokumenty jsou uloženy u společnosti STIHL Tirol GmbH.

Rok výroby a číslo stroje jsou uvedeny na sekačce na trávu.

V Langkampfenu dne 2. 1. 2020

STIHL Tirol GmbH

v zastoupení 

Matthias Fleischer, vedoucí odboru výzkumu a vývoje

v zastoupení 

Sven Zimmermann, vedoucí oddělení kvality

## 26 Adresy

### 26.1 Hlavní sídlo firmy STIHL

ANDREAS STIHL AG & Co. KG  
Postfach 1771  
D-71307 Waiblingen

### 26.2 Distribuční společnosti STIHL

#### NĚMECKO

STIHL Vertriebszentrale AG & Co. KG  
Robert-Bosch-Straße 13  
64807 Dieburg  
Telefon: +49 6071 3055358

#### RAKOUSKO

STIHL Ges.m.b.H.  
Fachmarktstraße 7  
2334 Vösendorf  
Telefon: +43 1 86596370

#### ŠVÝCARSKO

STIHL Vertriebs AG  
Isenrietstraße 4  
8617 Mönchaltorf  
Telefon: +41 44 9493030

#### ČESKÁ REPUBLIKA

Andreas STIHL, spol. s r.o.  
Chrlická 753  
664 42 Modřice

### 26.3 Dovozci firmy STIHL

#### BOSNA-HERCEGOVINA

UNIKOMERC d. o. o.  
Bišće polje bb  
88000 Mostar  
Telefon: +387 36 352560  
Fax: +387 36 350536

#### CHORVATSKO

UNIKOMERC – UVOZ d.o.o.

0478-131-9846-C

Sjedište:

Amruševa 10, 10000 Zagreb

Prodaja:

Ulica Kneza Ljudevita Posavskog 56, 10410 Velika Gorica

Telefon: +385 1 6370010

Fax: +385 1 6221569

#### TURECKO

SADAL TARIM MAKİNELERİ DIŞ TİCARET A.Ş.  
Hürriyet Mahallesi Manas Caddesi No.1  
35473 Menderes, İzmir  
Telefon: +90 232 210 32 32  
Fax: +90 232 210 32 33

## 27 Bezpečnostně technické pokyny platné pro sekačku na trávu

### 27.1 Úvod

Tato kapitola cituje všeobecné bezpečnostní pokyny platné pro elektricky poháněné sekačky na trávu, které jsou formulovány v normě EN 60335-2-77, příloze EE.



#### VAROVÁNÍ

- **Přečtěte si všechny bezpečnostní pokyny, návody, texty k vyobrazením a technické údaje, které jsou uvedeny na štítcích, jimiž je tato sekačka na trávu opatřena.** Zanedbání dodržování následujících pokynů může způsobit zasažení elektrickým proudem, požár a/ nebo těžká zranění. **Všechny bezpečnostní pokyny a návody si uschovejte pro případné budoucí použití.**

### 27.2 Zaučení

- a) Pečlivě si přečtěte návod k použití. Důkladně se obeznamte s ovládacími prvky a se správným způsobem používání stroje;
- b) nikdy nedovolte používat sekačku na trávu dětem nebo jiným osobám, které nejsou obeznámeny s návodem k použití. Místními předpisy může být minimální věk obsluhy stroje upraven jinak;
- c) se sekačkou nikdy nepracujte, jsou-li v blízkosti osoby, zejména děti, nebo zvířata;
- d) mějte na paměti, že obsluha nebo uživatel stroje zodpovídá za úrazy jiných osob nebo poškození jejich majetku.

## 27.3 Přípravná opatření

- Při práci se strojem je vždy nutno nosit pevnou obuv a dlouhé kalhoty. Se strojem nikdy nepracujte bosí nebo v lehkých sandálech. Vyhýbejte se nošení volného oděvu nebo oděvu s visícími šňůrkami či pásky.
- Pozemek, na kterém se má se strojem pracovat, důkladně zkontrolujte a odstraňte z něho všechny předměty, které mohou být strojem zachyceny a odmrštěny.
- Před použitím vždy vizuálně zkontrolujte, zda řezné nože, upevňovací šrouby a celá řezná jednotka nejsou opotřebené nebo poškozené. Opotřebená nebo poškozená nože a upevňovací šrouby se smějí vyměňovat pouze v sadách, aby se zamezilo vzniku nevyváženosti. Opotřebená nebo poškozená štítky s bezpečnostními upozorněními je nutno vyměnit.

## 27.4 Manipulace

- Sečení provádějte za denního světla nebo při dobrém umělém osvětlení.
- Je-li to možné, vyhýbejte se používání stroje při mokré trávě.
- Při práci na svahu dbejte vždy na správnou stabilitu.
- Stroj vedte pouze krokem.
- Při sekání postupujte v příčném směru ke svahu, nikdy nahoru či dolů.
- Buďte obzvlášť opatrní při změně směru jízdy na svahu.
- Sečení neprovádějte v nadměrně strmých svazích.
- Buďte obzvlášť opatrní při otáčení sekačky na trávu nebo při přitahování sekačky k sobě.
- Je-li sekačku na trávu nutno naklonit za účelem přepravy po jiné než travnaté ploše a provádí-li se přemísťování sekačky na trávu mezi jednotlivými sečenými plochami, zastavte řezný nůž (řezné nože).
- Sekačku na trávu nikdy nepoužívejte s poškozenými ochrannými zařízeními či ochrannými mřížemi nebo bez namontovaných ochranných zařízení, např. bez nárazových plechů a/nebo bez sběrného koše na trávu.
- Spouštěcí spínač ovládejte opatrně, podle pokynů výrobce. Dbejte na dostatečnou

vzdálenost nohou od řezného nože (řezných nožů).

- Při spouštění nebo zapínání motoru nesmí být sekačka na trávu nakloněna, pokud nadzvednutí není nutné pro provedení příslušného postupu. V tomto případě je nutno sekačku naklonit pouze tak, jako je to nezbytně nutné a přitom nadzvednout vždy tu stranu, která je odvrácena od uživatele.
- Nespouštějte motor, stojíte-li před vyhazovací kanálem.
- Dbejte na to, abyste nohy nebo ruce nikdy nevstrčili do prostoru rotujících částí. Zdržujte se vždy v dostatečné vzdálenosti od vyhazovacího otvoru.
- Nikdy sekačku na trávu nezvedejte nebo nepřenašejte se zapnutým motorem.
- Vypněte motor a vytáhněte startovací klíč. Ujistěte se, že se všechny pohyblivé součásti zcela zastavily:
  - kdykoli se od sekačky na trávu vzdalujete;
  - než začnete uvolňovat zablokované díly nebo čistit ucpaný vyhazovací kanál;
  - než sekačku zkontrolujete, vyčistíte nebo na ní provedete jakékoli práce;
  - jestliže došlo k nárazu na cizí předmět. Zkontrolujte, zda nedošlo k poškození sekačky na trávu, a proveďte potřebné opravy předtím, než sekačku na trávu opět spustíte a budete s ní pracovat.
 Pokud sekačka na trávu začne nezvykle silně vibrovat, je zapotřebí provést okamžitou kontrolu.
  - vyhledejte poškození;
  - zajistěte provedení potřebných oprav poškozených součástí;
  - zajistěte, aby všechny matice, svorníky a šrouby byly pevně utažené.

## 27.5 Údržba a skladování

- Ujistěte se, že všechny matice, svorníky a šrouby jsou utažené a že stroj je v bezpečném provozním stavu.
- Pravidelně kontrolujte sběrný koš trávy, není-li opotřebený, ztracený či nefunkční.
- Opotřebená nebo poškozená díly z bezpečnostních důvodů vždy vyměňte.
- Mějte na paměti, že u strojů s vícero řeznými noži může mít pohyb jednoho řezného nože za následek otáčení zbývajících řezných nožů.
- Při nastavování stroje dbejte na to, aby nemohlo dojít k přivření prstů mezi pohybující

cími se řeznými noži a nepohyblivými součástmi stroje.

- f) Než stroj odstavíte, nechejte vychladnout motor.
- g) Při provádění údržby řezných nožů mějte na paměti, že se tyto řezné nože mohou uvést do pohybu, a to i tehdy, je-li vypnutý zdroj elektrického napětí.
- h) Opotřebená nebo poškozená díly z bezpečnostních důvodů vždy vyměňte. Používejte výlučně originální náhradní díly a příslušenství.

## Tartalomjegyzék

1	Előszó.....	45
2	Erre a használati útmutatóra vonatkozó információk.....	45
3	Áttekintés.....	46
4	Biztonsági tudnivalók.....	47
5	A fűnyíró gép működőképes állapotba helyezése.....	53
6	Akku töltés és LED-ek.....	53
7	Bluetooth®-os rádióinterfész aktiválása és inaktíválása.....	54
8	A fűnyíró gép összeszerelése.....	54
9	A fűnyíró gép beállítása a felhasználóhoz.....	55
10	Az akku behelyezése és kivevése.....	55
11	A biztonsági kulcs behelyezése és eltávolítása.....	56
12	A fűnyíró gép be- és kikapcsolása.....	56
13	A fűnyíró gép és az akkumulátor ellenőrzése.....	56
14	Munkavégzés a fűnyíró géppel.....	57
15	Munka után.....	59
16	Szállítás.....	59
17	Tárolás.....	59
18	Tisztítás.....	60
19	Karbantartás.....	60
20	Javítás.....	61
21	Hibaelhárítás.....	61
22	Műszaki adatok.....	63
23	Pótalkatrészek és tartozékok.....	65
24	Ártalmatlanítás.....	65
25	EK Megfelelőségi nyilatkozat.....	65
26	A gyártó UK/CA megfelelőségi nyilatkozata.....	66
27	Biztonsági útmutató a fűnyíró géphez.....	66

## 1 Előszó

Tisztelt Vásárlónk!

Örömmel szolgál, hogy STIHL-termék mellett döntött. Termékeink fejlesztése és gyártása csúcsművészetben történik, ügyfeleink szükségleteinek megfelelően. Így magas megbízhatóságú termékek jönnek létre, amelyek az extrém igénybevétel próbáját is kiállják.

A STIHL a szervizelés terén is csúcsművészetet nyújt Önnek. Márkaszervizeink szakértő tanácsadást és betanítást, valamint átfogó műszaki segítséget nyújtanak.

A STIHL elkötelezett a környezettel szembeni fenntartható és felelősségteljes eljárások mellett. A jelen használati utasítás támogatást ad, hogy Ön biztonságos és környezetbarát módon használhassa STIHL-termékét, annak hosszú élettartamán keresztül.

Köszönjük bizalmát és sok örömet kívánunk a STIHL-termék használatához.



Dr. Nikolas Stihl

**FONTOS! HASZNÁLAT ELŐTT OLVASSA EL, ÉS ŐRIZZE MEG.**

## 2 Erre a használati útmutatóra vonatkozó információk

### 2.1 Alkalmazandó dokumentumok

Ez a használati utasítás a gyártó eredeti használati utasításának a 2006/42/EC irányelv szerinti fordítása.

A helyi biztonsági előírások érvényesek.

- ▶ A jelen használati utasítás mellett olvassa el, értelmezze és őrizze meg a következő dokumentumokat:
  - STIHL AP akkumulátor biztonsági utasításai
  - STIHL AL 101, 301, 301-4 és 500 töltőkészülékek használati utasítása
  - STIHL akkumulátorok és beépített akkumulátorral rendelkező termékek biztonsági információi: [www.stihl.com/safety-data-sheets](http://www.stihl.com/safety-data-sheets)

További információk a STIHL connected alkalmazással, a kompatibilis termékekkel és a gyakran ismételt kérdésekkel kapcsolatban a következő oldalon található: [www.connect.stihl.com](http://www.connect.stihl.com) illetve a STIHL szakkereskedőtől kaphatók.

A Bluetooth® szövegdjegy és ábrás védjegy (logó) a Bluetooth SIG, Inc. bejegyzett védjegye és

tulajdona. A STIHL ezt a szövédjegyet / ábrás védjegyet engedély alapján használja.

Az akkumulátorok  Bluetooth® rádióinterfész-szel rendelkeznek. A helyi üzemeltetési korlátozásokat (például repülőgépeken vagy kórházakban) be kell tartani.

## 2.2 A figyelmeztetések jelölése a szövegben

### VESZÉLY

- Olyan veszélyekre utal, amelyek súlyos sérüléseket vagy halált okozhatnak.
  - ▶ A megnevezett intézkedésekkel súlyos sérülések vagy halál kerülhető el.

### FIGYELMEZTETÉS

- Olyan veszélyekre utal, amelyek súlyos sérüléseket vagy halált **okozhatnak**.
  - ▶ A megnevezett intézkedésekkel súlyos sérülések vagy halál kerülhető el.

### TUDNIVALÓ

- Olyan veszélyekre utal, amelyek anyagi károkat okozhatnak.
  - ▶ A megnevezett intézkedésekkel anyagi károk kerülhetőek el.

## 2.3 Szimbólumok a szövegben



Ez a szimbólum e használati útmutató egyik fejezetére utal.

## 3 Áttekintés

### 3.1 A fűnyíró gép és az akkumulátor

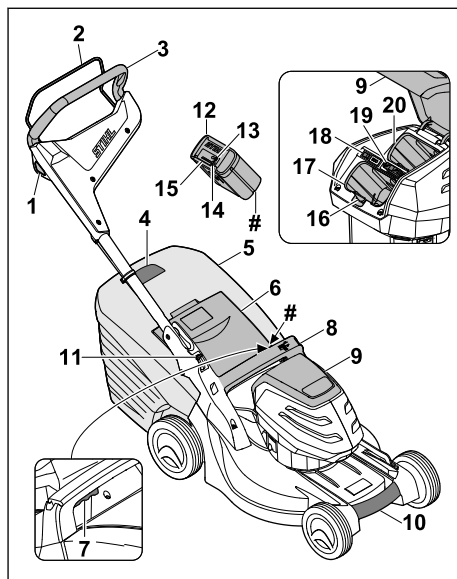

#### 1 Reteszelőgomb

A reteszelőgomb a kapcsolókkal együtt a kés be- és kikapcsolására szolgál.

#### 2 Kapcsolókar

A kapcsolókar a reteszelőgombbal együtt a kés be- és kikapcsolására szolgál.

#### 3 Tolókar

A tolókar a fűnyíró gép megtartására, vezetésére és szállítására szolgál.

#### 4 Telíttségjelző

A telíttségjelző a fűgyűjtő kosár telítettségét mutatja.

#### 5 Fűgyűjtő kosár

A fűgyűjtő kosár a lenyírt fű felfogására szolgál.

#### 6 A kidobónyílás fedele

A kidobónyílás fedele a kidobócsatornát zárja le.

#### 7 Kar

A karral állítható be a vágási magasság.

#### 8 Fogantyú

A fogantyú a fűnyíró gép szállítására, valamint annak megtartására szolgál a vágási magasság beállítása közben.

**9 Fedél**

A fedél mögött található az akkumulátor és a biztonsági kulcs.

**10 Szállítófogantyú**

A szállítófogantyúval szállítható a fűnyíró gép.

**11 Kar**

A kar a tolgár beállítására és lehajtására szolgál.

**12 Akkumulátor**

Az akkumulátor látja el energiával a fűnyíró gépet.

**13 „BLUETOOTH® LED (csak a  szimbólummal jelölt akkumulátorok esetében)**

A LED a Bluetooth® rádióinterfész engedélyezését és letiltását jelzi.

**14 Nyomógomb**

A nyomógomb kapcsolja be az akkumulátoron lévő LED-eket. Engedélyezi és letiltja a Bluetooth® rádióinterfészt (ha van).

**15 LED-ek**

A LED-ek az akkumulátor töltöttségét és meghibásodását jelzik.

**16 Rögzítőkar**

A rögzítőkar az akkumulátorrekeszben tartja az akkumulátort.

**17 Akkumulátorrekesz**

Az akkumulátorrekeszbe helyezhető be az akkumulátor.

**18 ECO kapcsoló**

Az ECO kapcsolóval kapcsolható be és ki az ECO üzemmód.

**19 Biztonsági kulcs**

A biztonsági kulccsal engedélyezhető a fűnyíró gép bekapcsolása.

**20 Szállítórekesz**

A szállítórekeszbe egy tartalékakkumulátor helyezhető.

**# Teljesítménytábla és gépazonosító****3.2 Szimbólumok**

A szimbólumok a fűnyíró gépen és az akkumulátoron lehetnek, és a következőket jelentik:

 Ez a szimbólum a biztonsági kulcsot jelöli.

 Ez a szimbólum a kulcs kihúzását jelöli.

 Ez a szimbólum az ECO kapcsolót jelöli.



Ez a szimbólum a vágási magasság beállítására szolgáló kart jelöli.



Ezzel a szimbólum a fűnyíró gép akkumulátor nélküli tömegét jelöli.



1 LED pirosan világít. Az akkumulátor túlságosan felmelegedett vagy lehült.



4 LED pirosan villog. Az akkumulátor meghibásodott.



Garantált zajteljesítményszint a 2000/14/EC irányelv szerint dB(A) egységben, hogy a termékek zajkibocsátása összehasonlítható legyen.



Az akkumulátor Bluetooth®-rádióinterfészzel van felszerelve és a STIHL connected alkalmazáshoz csatlakoztatható.



A szimbólum melletti szám az akkumulátor energiatartalmát jelzi a cella gyártója által megadott műszaki adatoknak megfelelően. Az alkalmazás során rendelkezésre álló energiatartalom alacsonyabb.



Ne ártalmatlanítsa a terméket a háztartási hulladékkal együtt.

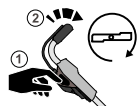

Kapcsolja be és ki a kést.

**4 Biztonsági tudnivalók****4.1 Figyelmeztető szimbólumok**

A fűnyíró gép és az akkumulátor figyelmeztető szimbólumai a következőket jelentik:



Vegye figyelembe a biztonsági utasításokat és a kapcsolódó intézkedéseket.



Olvassa el, értelmezze és őrizze meg a használati utasítást.



Legyen óvatos a kirepülő részek miatt - tartson megfelelő távolságot, és tartsa távol a többieket.



Ne érintse meg a forgó kést.



Vegye ki az akkumulátort a munka megszakítása, szállítás, tárolás, karbantartás vagy javítás előtt.



Húzza ki a biztonsági kulcsot a munka megszakítása, szállítás, tárolás, karbantartás vagy javítás előtt.



Tartsa be a biztonsági távolságot.



Óvja az akkumulátort nyílt lángtól és hőtől.



Az akkumulátort tilos folyadékba meríteni.

## 4.2 Rendeltetésszerű használat

A STIHL RMA 443.2 C fűnyíró gép száraz fű nyírására szolgál.

A fűnyíró gépet STIHL AP akkumulátor látja el energiával.

A **C** szimbólummal jelölt akkumulátor és a STIHL connected alkalmazás együttes használata lehetővé teszi az információk személyre szabását és Bluetooth®-technológián alapuló átvitelét az akkumulátorra.

## ▲ FIGYELMEZTETÉS

- Azok az akkumulátorok, amelyeket a STIHL nem engedélyezett a fűnyíró gépben való használatra, tüzet és robbanást okozhatnak. Ez súlyos, akár halálos személyi sérülésekhez, illetve anyagi károkhoz vezethet.
  - ▶ A fűnyíró gépet STIHL AP akkumulátorral használja.
- Súlyos vagy halálos személyi sérüléseket és anyagi károkat okozhat azzal, ha nem rendeltetésszerűen használja a fűnyíró gépet vagy az akkumulátort.
  - ▶ A fűnyíró gépet a jelen használati utasításban leírtak szerint használja.
  - ▶ Az akkumulátort a jelen használati utasításban, a STIHL connected alkalmazásban, valamint a [www.connect.stihl.com](http://www.connect.stihl.com) weboldalon leírtak szerint használja.

## 4.3 A felhasználóval szembeni követelmények

### ▲ FIGYELMEZTETÉS

- Az eligazításban nem részesült felhasználók nem ismerik és nem tudják felmérni a fűnyíró géppel és az akkumulátorokkal járó veszélyeket. Az ilyen felhasználók, illetve más személyek súlyos, akár halálos sérüléseket szenvedhetnek.



- ▶ Olvassuk el, értelmezzük és őrizzük meg a használati utasítást.

- ▶ Ha a fűnyíró gépet vagy az akkumulátort más személynek adja tovább: mindig lelékeljük a használati utasítást is.
- ▶ Győződjünk meg arról, hogy a felhasználó eleget tesz a következő követelményeknek:
  - A felhasználó kipihent.
  - A felhasználó fizikailag, érzékszervileg és mentálisan képes működtetni, valamint használni a fűnyíró gépet és az akkumulátort. Ha a felhasználó fizikailag, érzékszervileg vagy mentálisan akadályoztatott, akkor csak felelős személy felügyelete vagy irányítása alatt dolgozhat a géppel.
  - A felhasználó ismeri és fel tudja mérni a fűnyíró géppel és az akkumulátorokkal járó veszélyeket.
  - A felhasználó tisztában van azzal, hogy felelős a balesetekért és a károkozásért.
  - A felhasználó nagykorú, vagy az adott ország szabályozásai értelmében felügyelettel szakmai képzésben vesz részt.
  - A felhasználó valamelyik STIHL szakszerviz vagy szakértő által eligazításban részesült a fűnyíró gép első használata előtt.
  - A felhasználó nincs alkohol, gyógyszer vagy kábítószer befolyása alatt.
- ▶ Bizonytalanság esetén: keressük fel valamelyik STIHL szakszervizt.

## 4.4 Ruházat és felszerelés

### ▲ FIGYELMEZTETÉS

- A gép működés közben nagy sebességgel repíthet fel tárgyakat. A felhasználó ennek következtében megsérülhet.
  - ▶ Viseljen hosszú, ellenálló anyagból készült nadrágot.



- Munka közben a por felkavarodhat. A belélegzett por károsíthatja az egészséget és allergiás reakciókat válthat ki.
  - ▶ Por felkavarása esetén: viseljen porvédő maszkot.
- A nem megfelelő ruházat beakadhat a fába, bozótba és a fűnyíró gépbe. A nem megfelelő ruházatot viselő felhasználó súlyos sérüléseket szenvedhet.
  - ▶ Viseljen szorosan testhez simuló ruházatot.
  - ▶ Ne viseljen sálát és ékszert.
- Tisztítás, karbantartás vagy szállítás során a felhasználó hozzáérhet a késhez. A felhasználó ennek következtében megsérülhet.
  - ▶ Viseljen védőkesztyűt.
- Ha a felhasználó nem megfelelő lábbelit visel, megcsúszhat. A felhasználó ennek következtében megsérülhet.
  - ▶ Csúszásmentes talpú, erős, zárt lábbelit viseljen.
- A kések élezése során az anyag részecskéi szétszóródhatnak. A felhasználó ennek következtében megsérülhet.
  - ▶ Viseljen szorosan illeszkedő védőszemüveget. A megfelelő védőszemüveget az EN 166 szabvány vagy az adott ország előírásai szerint tesztelték, ezek a megfelelő jelöléssel ellátva, kereskedelmi forgalomban kaphatók.
  - ▶ Viseljen védőkesztyűt.

## 4.5 Munkaterületet és környezet

### 4.5.1 Fűnyíró gép

#### ▲ FIGYELMEZTETÉS

- A kívülálló személyek, gyermekek és állatok nem képesek felismerni és felmérni a fűnyíró géppel és a felverődő tárgyakkal járó veszélyeket. Ez a kívülállók, gyermekek és állatok súlyos sérüléséhez vezethet, valamint anyagi károkat idézhet elő.



- ▶ Tartsa távol a kívülálló személyeket, gyermekeket és állatokat a munkaterülettől.

- ▶ Tartson kellő biztonsági távolságot a tárgytól.
- ▶ Ne hagyja felügyelet nélkül a fűnyíró gépet.
- ▶ Győződjön meg arról, hogy gyermekek nem játszhatnak a fűnyíró géppel.
- A felhasználó elcsúszhat, ha esőben végez munkát. A felhasználó súlyosan, akár halálosan megsérülhet.
  - ▶ Esőben: ne dolgozzon a géppel.

- A fűnyíró gép nem vízálló. Az esőben vagy nedves környezetben való használata áramütést okozhat. A felhasználó ilyenkor megsérülhet, és károsodhat a fűnyíró gép.
  - ▶ Ne dolgozzon esőben és nedves környezetben.
  - ▶ Ne nyírjon nedves fűvet.
- A fűnyíró gép elektromos alkatrészei szikrákat kelthetnek. A szikrák gyúlékony vagy robbanásveszélyes környezetben tüzet vagy robbanást okozhatnak. Ez súlyos, akár halálos személyi sérülésekhez, illetve anyagi károkhöz vezethet.
  - ▶ Ne dolgozzon gyúlékony vagy robbanásveszélyes környezetben.

### 4.5.2 Akkumulátor

#### ▲ FIGYELMEZTETÉS

- A beavatatlan személyek, a gyermekek és állatok nem tudják az akkumulátor veszélyeit felismerni és felbecsülni. A beavatatlan személyek, gyermekek és állatok súlyosan megsérülhetnek.
  - ▶ A beavatatlan személyeket, gyermekeket és állatokat tartsa távol.
  - ▶ Ne hagyja őrizetlenül az akkumulátort.
  - ▶ Biztosítsa, hogy gyermekek ne tudjanak az akkumulátorral játszani.
- Az akkumulátor nincs védve az összes környezeti hatás ellen. Amennyiben az akkumulátort kitesszük bizonyos környezeti hatásoknak, az akkumulátor tüzet foghat, felrobbanhat vagy javíthatatlanul károsodik. Súlyos személyi sérülések és anyagi károk keletkezhetnek.
  - ▶ Óvja az akkumulátort nyílt lángtól és hőtől.
  - ▶ Az akkumulátort ne dobja tűzbe.



- ▶ Ne töltsé, ne használja és ne tárolja az akkumulátort a megadott hőmérsékleti határértékeken kívül, 22.4.
- ▶ Az akkumulátort nem szabad folyadékba meríteni.
- ▶ Tartsa távol az akkumulátort a fémből készült kis tárgytól.
- ▶ Az akkumulátort ne tegye ki magas nyomásnak.
- ▶ Az akkumulátort ne tegye ki mikrohullámú sugárzásnak.
- ▶ Óvja az akkumulátort a vegyszerektől és sóktól.

## 4.6 Biztonságos állapot

### 4.6.1 Fűnyíró gép

A fűnyíró gép akkor van üzembiztos állapotban, ha teljesülnek az alábbi feltételek:

- A fűnyíró gép sérülésmentes.
- A fűnyíró gép tiszta és száraz.
- A kezelőelemek működnek, és azokat nem alakították át.
- A kés előírás szerint van felszerelve.
- Eredeti STIHL tartozékokat építettek a fűnyíró gépbe.
- A tartozékok előírás szerint vannak beszerelve.



## ▲ FIGYELMEZTETÉS

- Nem üzembiztos állapotban előfordulhat, hogy az alkatrészek nem működnek megfelelően, és üzemben kívül kerülnek a biztonsági berendezések. Ez súlyos, akár halálos személyi sérülésekkel járhat.
  - ▶ Sérülésmentes fűnyíró géppel dolgozzunk.
  - ▶ Ha a fűnyíró gép beszennyeződött vagy átnedvesedett, tisztítsuk meg a fűnyíró gépet, majd hagyjuk megszáradni.
  - ▶ Tilos átalakítani a fűnyíró gépet.
  - ▶ Ha nem működnek a kezelőelemek: ne dolgozzunk a fűnyíró géppel.
  - ▶ Eredeti STIHL tartozékokat építsünk a fűnyíró gépbe.
  - ▶ A kést a jelen használati utasításban leírtak szerint kell beszerezni.
  - ▶ A tartozékokat a jelen használati utasításban és a tartozék használati utasításában megadott módon kell felszerelni.
  - ▶ Ne helyezünk tárgyakat a fűnyíró gép nyílásaiba.
  - ▶ Soha ne kössük össze a kulcsadapter érintkezőit fémtárggyal, rövidzárlatot okozva ezzel.
  - ▶ Az elhasznált vagy sérült tájékoztató táblákat ki kell cserélni.
  - ▶ Bizonytalanság esetén: keressük fel valamelyik STIHL szakszervizt.

### 4.6.2 Kés

A kés akkor van biztonságos állapotban, ha teljesülnek az alábbi feltételek:

- A kés és a kapcsolódó alkatrészek sérülésmentesek.
- A kés nincs eldeformálódva.
- A kés előírás szerint van felszerelve.
- A kés megfelelően meg van élezve.
- A kés sorjamentes.
- A kés megfelelően ki van egyensúlyozva.

- A kés vastagsága és szélessége az előírt minimális értéknél nem kisebb,  22.2.
- Az élezési szöveget betartották,  22.2.

## ▲ FIGYELMEZTETÉS

- Nem biztonságos állapotban a kés részei fellelülhetnek és kirepülhetnek. Ez súlyos személyi sérülésekkel járhat.
  - ▶ Ép késsel és alkatrészekkel dolgozzunk.
  - ▶ A kést előírás szerint szereljük be.
  - ▶ A kést előírás szerint élezzük meg.
  - ▶ Amennyiben a kés vastagsága vagy szélessége kisebb az előírt minimális értékeknél: Cseréljük ki a kést.
  - ▶ A kést STIHL szakszervizzel egyensúlyoztassuk ki.
  - ▶ Bizonytalanság esetén: Keressük fel valamelyik STIHL szakszervizt.

### 4.6.3 Akkumulátor

Az akkumulátor akkor van biztonságos állapotban, amikor a következő feltételek teljesülnek:

- Az akkumulátor sértetlen.
- Az akkumulátor tiszta és száraz.
- Az akkumulátor működik és nincs módosítva.

## ▲ FIGYELMEZTETÉS

- Nem biztonságos állapotban az akkumulátor nem működhet tovább biztonságosan. Súlyos személyi sérülések következhetnek be.
  - ▶ Ne dolgozzon sérült és működésképtelen akkumulátorral.
  - ▶ Ne töltsön sérült vagy hibás akkumulátort.
  - ▶ Ha az akkumulátor bepiszkolódott: Tisztítsa meg az akkumulátort.
  - ▶ Ha az akkumulátor vizes vagy nedves: Hagyja az akkumulátort megszáradni,  22.5.
  - ▶ Ne módosítsa az akkumulátort.
  - ▶ Ne dugjon tárgyakat az akkumulátor nyílásaiba.
  - ▶ Az akkumulátor elektromos érintkezőit ne kösse össze fémtárgyakkal és ne zárja rövidre.
  - ▶ Az akkumulátort nem szabad felnyitni.
  - ▶ Az elhasznált vagy megrongálódott táblákat ki kell cserélni.
- A sérült akkumulátorból folyadék léphet ki. Amennyiben a folyadék érintkezésbe kerül a bőrrel vagy szemmel, bőr- és szemirritáció következhet be.
  - ▶ Kerülje a folyadékkal való érintkezést.
  - ▶ Amennyiben érintkezésbe került a bőrrel: Mossa le az érintett bőrfelületet bő vízzel és szappannal.

- ▶ Amennyiben érintkezésbe került a szemmel: Öblítse a szemet minimum 15 percen át bő vízzel és forduljon orvoshoz.
- A sérült vagy hibás akkumulátor szokatlan szagot, füstöt bocsáthat ki vagy éghet. Súlyos, akár halálos személyi sérülések következhetnek be, és anyagi károk keletkezhetnek.
  - ▶ Ha az akkumulátor szokatlan szagú vagy füstöt bocsát ki: Ne használja az akkumulátort és tartsa távol gyúlékony anyagoktól.
  - ▶ Ha az akkumulátor éghet: Próbálja meg az akkumulátor lángját tűzoltó készülékkel vagy vízzel eloltani.

## 4.7 Munkavégzés

### ▲ FIGYELMEZTETÉS

- A felhasználó bizonyos helyzetekben már nem tud munka közben összpontosítani. Ilyenkor megbotolhat, eleshet és súlyosan megsérülhet.
  - ▶ Nyugodtan és megfontoltan dolgozzon.
  - ▶ Ha rosszak a fény- és látási viszonyok: Ne dolgozzon a fűnyíró géppel.
  - ▶ Egyedül irányítsa a fűnyíró gépet.
  - ▶ Fordítson figyelmet az akadályokra.
  - ▶ Ne billentse meg a fűnyíró gépet.
  - ▶ A talajon állva dolgozzon, és őrizze meg az egyensúlyát.
  - ▶ Ha fáradtság jeleit tapasztalja: Iktasson be szünetet.
  - ▶ Ha lejtőn végzi a fűnyírás: a lejtőre merőlegesen haladjon.
  - ▶ Ne dolgozzon 25°-nál (46,6%) meredekebb emelkedőkön.
- A forgó kés megvághatja a felhasználót. A felhasználó súlyosan megsérülhet.



- ▶ Ne érintse meg a forgó kést.
- ▶ Ha a kés megakad valamiben: Kapcsolja ki a fűnyíró gépet, húzza ki a biztonsági kulcsot, és vegye ki az akkumulátort. Csak ezután távolítsa el a tárgyat.
- Munka közben a fűnyíró gép rezgéseket bocsáthat ki.
  - ▶ Viseljen védőkesztyűt.
  - ▶ Tartson szüneteket.
  - ▶ Ha keringési zavar jeleit észleli: Forduljon orvoshoz.
- Ha munka közben a kés idegen tárgyba ütközik, akkor a tárgy vagy annak részei megsérülhetnek vagy nagy sebességgel felverődhetnek. Ez személyi sérüléseket és anyagi károkat okozhat.
  - ▶ Távolítsa el az idegen tárgyakat a munkaterületről.

- A kapcsolókar visszaengedésekor a kés rövid ideig még tovább forog. Ez súlyos személyi sérülésekkel járhat.
  - ▶ Várja meg, amíg a kés leáll.
- Ha a forgó kés kemény tárgyba ütközik, szikra keletkezhet. Gyúlékony környezetben a szikrák tüzet okozhatnak. Ez súlyos, akár halálos személyi sérülésekhez, illetve anyagi károkhoz vezethet.
  - ▶ Ne dolgozzon gyúlékony környezetben.
- Ha a fűnyíró gépet lejtős területen állítja le, onnan véletlenül legurulhat. Ez személyi sérüléseket és anyagi károkat okozhat.
  - ▶ A fűnyíró gépet csak akkor engedje el, ha sík területen áll, és magától nem gurulhat el.
- Ha a tolókarra tárgyakat rögzít, a fűnyíró gép a plusz súly miatt felbillenhet. Ez személyi sérüléseket és anyagi károkat okozhat.
  - ▶ Ne rögzítsen tárgyakat a tolókarra.

### ▲ VESZÉLY

- Ha a munkát feszültség alatt álló kábelek közelében végzi, a kés hozzáérhet a feszültség alatt álló kábelekhez, és károsíthatja azokat. A felhasználó súlyosan, akár halálosan megsérülhet.
  - ▶ Ne dolgozzon feszültség alatt álló kábelek környezetében.
- Zivatarban végzett munka közben villámcsapás érheti a felhasználót. A felhasználó súlyosan, akár halálosan megsérülhet.
  - ▶ Zivatar esetén: Ne dolgozzon a géppel.

## 4.8 Szállítás

### 4.8.1 Fűnyíró gép

### ▲ FIGYELMEZTETÉS

- Szállítás közben a fűnyíró gép felborulhat vagy elmozdulhat. Ez személyi sérüléseket és anyagi károkat okozhat.



- ▶ Húzzuk ki a biztonsági kulcsot.



- ▶ Vegyük ki az akkumulátort.

- ▶ A fűnyíró gépet úgy biztosítsuk hevederekkel, szijakkal vagy egy hálóval, hogy az ne tudjon felborulni és ne mozdulhasson el.

### 4.8.2 Akkumulátor

## ▲ FIGYELMEZTETÉS

- Az akkumulátor nincs védve az összes környezeti hatás ellen. Amennyiben az akkumulátort kiteszük bizonyos környezeti hatásoknak, az akkumulátor megrongálódhat és anyagi károk következhetnek be.
  - ▶ Ne szállítson sérült akkumulátort.
- Szállítás közben az akkumulátor felborulhat vagy mozoghat. Személyi sérülések és anyagi károk keletkezhetnek.
  - ▶ Az akkumulátort úgy csomagolja be, hogy ne mozoghasson.
  - ▶ Úgy biztosítsa ki a csomagot, hogy ne tudjon mozogni.

## 4.9 Tárolás

### 4.9.1 Fűnyíró gép

## ▲ FIGYELMEZTETÉS

- A gyermekek nem ismerik és nem tudják felmérni a fűnyíró géppel járó veszélyeket, emiatt súlyos sérülések érhetik őket.



- ▶ Húzzuk ki a biztonsági kulcsot.



- ▶ Vegyük ki az akkumulátort.

- ▶ A fűnyíró gépet tartsuk gyermekek számára elérhetetlen helyen.
- A fűnyíró gép és a fém alkatrészek elektromos érintkezői berozsásodhatnak a nedvességtől. Emiatt károsodhat a fűnyíró gép.



- ▶ Húzzuk ki a biztonsági kulcsot.



- ▶ Vegyük ki az akkumulátort.

- ▶ Tartsuk tisztán és szárazon a fűnyíró gépet.
- Ha tárolás közben behelyezik a biztonsági kulcsot és az akkumulátort, a kés véletlenül bekapcsolódhat. Ez súlyos személyi sérüléseket és anyagi károkat okozhat.



- ▶ Húzzuk ki a biztonsági kulcsot.



- ▶ Vegyük ki az akkumulátort.

### 4.9.2 Akkumulátor

## ▲ FIGYELMEZTETÉS

- A gyermekek nem ismerik és nem tudják felmérni az akkumulátorokkal járó veszélyeket. Emiatt súlyos sérülések érhetik őket.
  - ▶ Az akkumulátorokat tartsa gyermekek számára elérhetetlen helyen.
- Az akkumulátor nem védett minden környezeti hatással szemben. Bizonyos környezeti hatásoknak kitéve az akkumulátor javíthatatlanul károsodhat.
  - ▶ Tartsa tisztán és szárazon az akkumulátort.
  - ▶ Az akkumulátort zárt helyiségben tárolja.
  - ▶ Az akkumulátort a fűnyíró géptől elkülönítve kell tárolni.
  - ▶ Ha az akkumulátort a töltőkészülékben tárolja: Húzza ki a hálózati csatlakozódugót, és tárolja az akkumulátort 40% és 60% közötti töltöttségi szinten (2 zöld LED világít).
  - ▶ Ne tárolja az akkumulátort a megadott hőmérsékleti határértékeken kívül, ☞ 22.4.

## 4.10 Tisztítás, karbantartás és javítás

## ▲ FIGYELMEZTETÉS

- Ha a biztonsági kulcs és az akkumulátor be van helyezve tisztítás, karbantartás vagy javítás során, a kés véletlenül bekapcsolódhat. Ez súlyos személyi sérüléseket és anyagi károkat okozhat.



- ▶ Húzza ki a biztonsági kulcsot.



- ▶ Vegye ki az akkumulátort.













- Az erős tisztítószerekkel, vízsugárral vagy hegyes tárgyakkal való tisztítás megrongálhatja a fűnyíró gépet, a kést és az akkumulátort. Ha nem megfelelően tisztítja a fűnyíró gépet, a kést és az akkumulátort, előfordulhat, hogy működésképtelenné lesznek az alkatrészek, és üzemképtelenné válnak a biztonsági berendezések. Ez súlyos személyi sérülésekkel járhat.

- ▶ A fűnyíró gépet, a kés és az akkumulátort a jelen használati utasításban leírtak szerint kell tisztítani.
- Ha nem végzi megfelelően a fűnyíró gép, a kés vagy az akkumulátor karbantartását vagy javítását, előfordulhat, hogy működésképtelenség lesznek az alkatrészek, és üzemképtelenné válnak a biztonsági berendezések. Ez súlyos, akár halálos személyi sérülésekkel járhat.
  - ▶ A fűnyíró gépet és az akkumulátort nem lehet házilag karbantartani vagy javítani.
  - ▶ Ha a fűnyíró gép vagy az akkumulátor karbantartásra vagy javításra szorul: Keresse fel valamelyik STIHL szakkereskedőt.
  - ▶ A késeket a jelen használati utasításban leírtak szerint kell karbantartani.
- A kés tisztítása, karbantartása vagy javítása során a felhasználó megvághatja magát az éles vágóélekkel. A felhasználó megsérülhet.
  - ▶ Viseljen védőkesztyűt.
- Az élezés során a kés felforrósodhat. A felhasználó megégetheti magát.
  - ▶ Várja meg, amíg a kés lehűl.
  - ▶ Viseljen védőkesztyűt.

## 5 A fűnyíró gép működőképes állapotba helyezése

### 5.1 A fűnyíró gép működőképes állapotba helyezése

A munka megkezdése előtt mindig végre kell hajtani a következő lépéseket:

- ▶ Távolítsa el a csomagolóanyagot és a szállításhoz használt védőeszközöket a készülékről.
- ▶ Győződjön meg arról, hogy a következő alkatrészek biztonsági szempontból megfelelő állapotban vannak:
  - a fűnyíró gép,  4.6.1.
  - a kés,  4.6.2.
  - az akkumulátor,  4.6.3.
- ▶ Ellenőrizze az akkumulátort,  13.3.
- ▶ Töltse fel teljesen az akkumulátort,  6.1.
- ▶ Tisztítsuk meg a fűnyíró gépet  18.2.
- ▶ Ellenőrizze a kés,  13.2.
- ▶ Szereljük fel a tolókart,  8.1
- ▶ Hajtsa fel és állítsa be a tolókart,  9.1.
- ▶ Ha nyírás közben a lenyírt fűnek a fűgyűjtő kosárba kell kerülnie: akassza be a fűgyűjtő kosarat,  8.2.2.
- ▶ Ha nyírás közben a lenyírt fű hátsó kidobása a cél: Akassza le a fűgyűjtő kosarat,  8.2.3.
- ▶ Állítsa be a vágási magasságot,  14.2.

- ▶ Ellenőrizzük a kezelőelemeket,  13.1.
- ▶ Amennyiben a fenti lépések nem hajthatók végre: Ne használja a fűnyíró gépet, és keresse fel valamelyik STIHL szakkereskedőt.

### 5.2 Az akkumulátor összekapcsolása a STIHL connected App-pal, Bluetooth®-os rádióinterfészsel

- ▶ Aktiválja a Bluetooth®-os rádióinterfészt a mobilkészüléken.
- ▶ Aktiválja a Bluetooth®-os rádióinterfészt az akkumulátoron,  7.1.
- ▶ Töltse le a STIHL connected App-ot az App Store-ból a mobilkészülékre, és hozzon létre fiókot.
- ▶ Nyissa meg a STIHL connected App-ot és jelentkezzen be.
- ▶ Adja hozzá az akkumulátort a STIHL connected App-ban, és kövesse a képernyőn megjelenő utasításokat.

Kapcsolatfelvételi lehetőségeket és további tájékoztatást a <https://support.stihl.com> vagy az STIHL connected App-ban talál.

A STIHL connected App-ban piactól függően érhető el.

## 6 Akku töltés és LED-ek

### 6.1 Akkumulátortöltés

A töltési idő különböző tényezőktől függ, pl. az akkumulátor hőmérsékletétől vagy a környezeti hőmérséklettől. Az optimális teljesítményért vegye figyelembe a javasolt hőmérsékleti tartományokat,  22.5. A tényleges töltési idő eltérhet a megadott töltési időtől. A töltési időről bővebben a [www.stihl.com/charging-times](http://www.stihl.com/charging-times) oldalon tájékozódhat.

- ▶ Az akkumulátort a STIHL AL 101, 301, 301-4, 500 töltőkészülék útmutatójában leírt módon töltsé.

### 6.2 A tölt. állapot megjelenítése

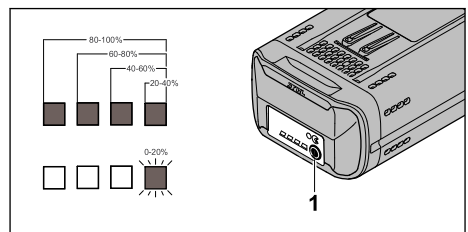

- ▶ Nyomja meg a nyomógombot (1).  
A LED-ek kb. 5 másodpercig zölden világítanak, és az akkumulátor töltöttségi állapotát mutatják.
- ▶ Ha a jobb oldali LED zölden villog: Töltse fel az akkumulátort.

### 6.3 Az akkumulátoron lévő LED-ek

A LED-ek az akkumulátor töltöttségét vagy meghibásodását jelzik. Az akkumulátoron lévő LED-ek zölden vagy pirosan világítanak vagy villognak.

Amennyiben a LED-ek zölden világítanak vagy villognak, az a töltöttséget jelzi.

- ▶ Amennyiben a LED-ek pirosan világítanak vagy villognak: Hárítsa el a hibát, **21.1.**  
A fűnyíró gép vagy az akkumulátor meghibásodott.

## 7 Bluetooth®-os rádióinterfész aktiválása és inaktíválása

### 7.1 Bluetooth®-os rádióinterfész aktiválása

- ▶ Ha az akkumulátor rendelkezik Bluetooth®-os rádióinterfesszel: Nyomja meg a nyomógombot, és tartsa nyomva, amíg a szimbólum melletti "BLUETOOTH®" LED kék színnel **C** világít kb. 3 másodpercig.  
Az akkumulátoron aktiválva van a Bluetooth®-os rádióinterfész.

### 7.2 Bluetooth®-os rádióinterfész inaktíválása

- ▶ Ha az akkumulátor rendelkezik Bluetooth®-os rádióinterfesszel: Nyomja meg a nyomógombot, és tartsa nyomva, amíg a szimbólum melletti "BLUETOOTH®" LED hatszor kéken villog **C**.  
Az akkumulátoron lévő Bluetooth®-os rádióinterfész inaktíválva van.

## 8 A fűnyíró gép összeszerelése

### 8.1 A tolókar felszerelése

- ▶ Kapcsoljuk ki a fűnyíró gépet, húzzuk ki a biztonsági kulcsot és vegyük ki az akkumulátort.
- ▶ Állítsuk a fűnyíró gépet sík felületre.

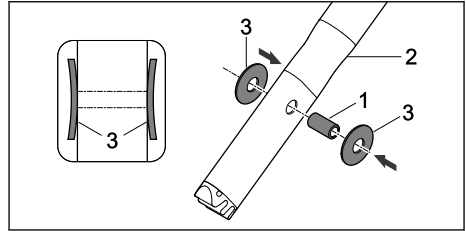

- ▶ Nyomjuk a hüvelyet (1) a tolókar felső részén (2) lévő furatba.
- ▶ Illesszük a tányérrugókat (3) a domború részükkel befelé a hüvelyre (1).

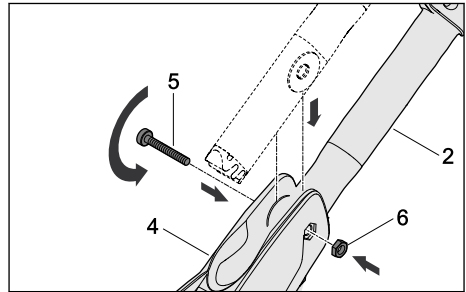

- ▶ Igazítsuk a tolókar felső részét (2) a tolókar-konzolba (4).
- ▶ Toljuk át a csavart (5) a tolókar-konzol (4) és a tolókar felső részébe (2) helyezett hüvely furatain.
- ▶ Illesszük az anyacsavart (6) a tolókar-konzolon (4) lévő mélyedésbe.
- ▶ Húzzuk meg szorosan a csavart (5).

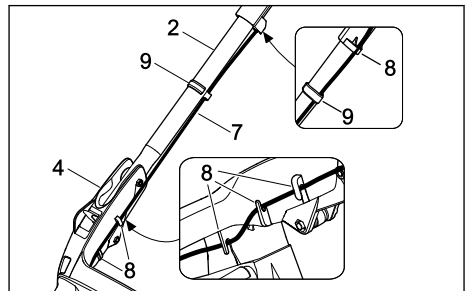

- ▶ Nyomjuk a kábeleket (7) a kábeltartóba (8).
- ▶ Rögzítsük a kábelt (7) a kábelkapoccsal (9) a tolókarhoz.

A tolókart a későbbiekben nem kell leszerelni.

## 8.2 A fűgyűjtő kosár összeszerelése, beakasztása és leakasztása

### 8.2.1 A fűgyűjtő kosár összeszerelése

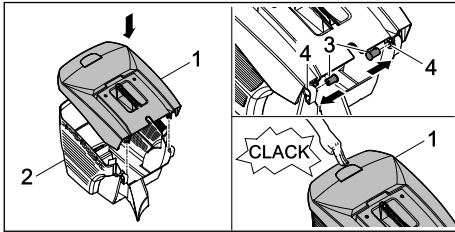

- ▶ Helyezzük a fűgyűjtő kosár felső részét (1) a fűgyűjtő kosár alsó részére (2).
- ▶ Belülről nyomjuk keresztül a csapszegeket (3) a nyílásokon (4).
- ▶ Nyomjuk lefelé a fűgyűjtő kosár felső részét (1).  
A fűnyíró kosár felső része a helyére pattan.

### 8.2.2 A fűgyűjtő kosár beakasztása

- ▶ Kapcsoljuk ki a fűnyíró gépet.
- ▶ Állítsuk a fűnyíró gépet sík felületre.

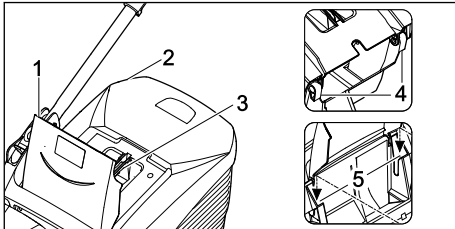

- ▶ Nyissuk fel és tartjuk ebben a helyzetben a kidobónyílás fedelét (1).
- ▶ Fogjuk meg a fűgyűjtő kosarat (2) a fogantyújánál (3), és akasszuk be a kampókat (4) a tartórészekbe (5).
- ▶ Illesszük a kidobónyílás fedelét (1) a fűgyűjtő kosárra (2).

### 8.2.3 A fűgyűjtő kosár leakasztása

- ▶ Kapcsoljuk ki a fűnyíró gépet.
- ▶ Állítsuk a fűnyíró gépet sík felületre.
- ▶ Nyissuk fel és tartjuk ebben a helyzetben a kidobónyílás fedelét.
- ▶ A fogantyúnál fogva emeljük le a fűgyűjtő kosarat.
- ▶ Engedjük vissza a kidobónyílás fedelét.

## 9 A fűnyíró gép beállítása a felhasználóhoz

### 9.1 A tolókar beállítása

- ▶ Kapcsoljuk ki a fűnyíró gépet, húzzuk ki a biztonsági kulcsot és vegyük ki az akkumulátort.
- ▶ Állítsuk a fűnyíró gépet sík felületre.

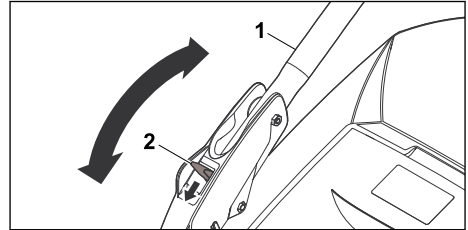

- ▶ Tartsuk erősen a tolókart (1).
- ▶ Nyomjuk lefelé a kart (2), és tartjuk ebben a helyzetben.
- ▶ Állítsuk a tolókart (1) a kívánt helyzetbe.
- ▶ Engedjük vissza a kart (2), és ügyeljünk arra, hogy a tolókar ismét teljesen a helyére kattanjon.

### 9.2 A tolókar lehajtása

A tolókar a helytakarékos szállítás és tárolás érdekében lehajtható.

- ▶ Kapcsoljuk ki a fűnyíró gépet, húzzuk ki a biztonsági kulcsot és vegyük ki az akkumulátort.
- ▶ Állítsuk a fűnyíró gépet sík felületre.
- ▶ Tartsuk lenyomva a kart.
- ▶ Hajtsuk előre a tolókart.

## 10 Az akku behelyezése és kivevése

### 10.1 Az akkumulátor behelyezése

- ▶ Állítsa a fűnyíró gépet sík felületre.

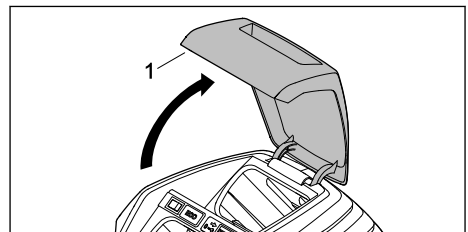

- ▶ Nyissa fel ütközésig a fedelet (1), és tartsa meg.

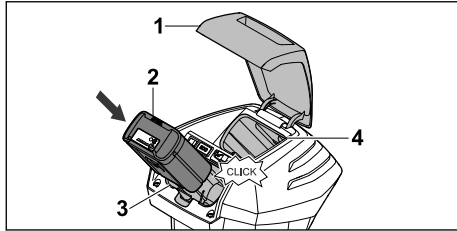

- ▶ Nyomja az akkumulátort (2) ütközésig az akkumulátorrekeszbe (3). Az akkumulátor (2) a helyére kattan és reteszeli.
- ▶ Ha második akkumulátorra is szükség van: helyezze be az akkumulátort a szállítórekeszbe (4). Az akkumulátor a helyére kattan és reteszeli.
- ▶ Zárja be a fedelet (1).

## 10.2 Az akkumulátor eltávolítása

- ▶ Állítsa a fűnyíró gépet sík felületre.
- ▶ Nyissa fel ütközésig a fedelet (1), és tartsa meg.

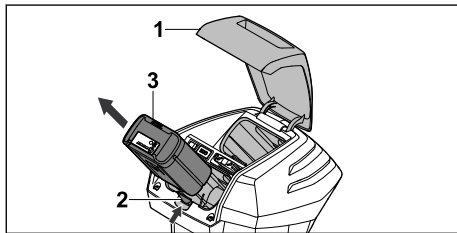

- ▶ Nyomja meg a rögzítőkart (2). Az akkumulátor (3) reteszelése kioldódott.
- ▶ Vegye ki az akkumulátort (3).
- ▶ Zárja be a fedelet (1).

## 11 A biztonsági kulcs behelyezése és eltávolítása

### 11.1 A biztonsági kulcs behelyezése

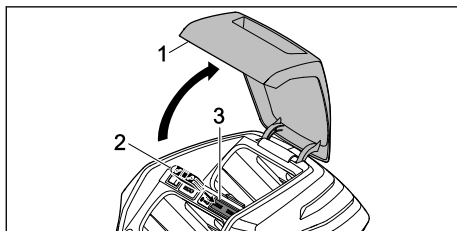

- ▶ Nyissa fel ütközésig a fedelet (1) és tartsa.

### 11 A biztonsági kulcs behelyezése és eltávolítása

- ▶ Helyezze be a biztonsági kulcsot (2) a kulcsadaperbe (3).
- ▶ Hajtsa vissza a fedelet (1).

### 11.2 A biztonsági kulcs eltávolítása

- ▶ Nyissa fel ütközésig a fedelet és tartsa meg.
- ▶ Húzza ki a biztonsági kulcsot.
- ▶ Hajtsa vissza a fedelet.
- ▶ A biztonsági kulcsot tartsa gyermek számára elérhetetlen helyen.

## 12 A fűnyíró gép be- és kikapcsolása

### 12.1 A fűnyíró kés be- és kikapcsolása

#### 12.1.1 A kés bekapcsolása

- ▶ Állítsuk a fűnyíró gépet sík felületre.

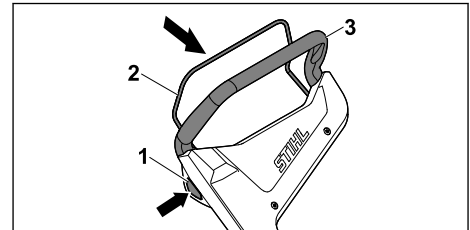

- ▶ Jobb kézzel tartsuk benyomva a reteszelőgombot (1).
- ▶ Bal kézzel húzzuk a nyírás kapcsolókarját (2) teljesen a tolókar (3) irányába, és tartsuk ebben a helyzetben úgy, hogy a hüvelykujjunkkal körülzárjuk a tolókart (3). A kés forogni kezd.
- ▶ Engedjük vissza a reteszelőgombot (1).
- ▶ Jobb kézzel tartsuk a tolókart (3) és a nyírás kapcsolókarját (2) szorosan úgy, hogy a hüvelykujjunkkal körülzárjuk a tolókart (3).

#### 12.1.2 A fűnyíró gép kikapcsolása

- ▶ Engedje vissza a kapcsolókengyelt.
- ▶ Várja meg, amíg a kés már nem forog.
- ▶ Ha a kés tovább forog: Húzza ki a biztonsági kulcsot, vegye ki az akkumulátort, és keresse fel valamelyik STIHL szakkereskedőt. A fűnyíró gép meghibásodott.

## 13 A fűnyíró gép és az akkumulátor ellenőrzése

### 13.1 A kezelőelemek ellenőrzése

#### A reteszelő gomb és a kapcsolókar

- ▶ Húzzuk ki a biztonsági kulcsot.



- ▶ Vegyük ki az akkumulátort.
  - ▶ Tartsuk lenyomva a reteszelő gombot, majd engedjük fel.
  - ▶ Húzzuk a kapcsolókart teljesen a tolókar irányába, majd engedjük vissza.
  - ▶ Ha a reteszelő gomb, illetve a kapcsolókar nehezen mozgatható vagy nem tér vissza a kiindulási helyzetbe: ne használjuk a fűnyíró gépet, és keressük fel valamelyik STIHL szakszervizt.
- A reteszelő gomb vagy a kapcsolókar ilyenkor meghibásodott.

### A kés bekapcsolása



- ▶ Helyezzük be a biztonsági kulcsot.
  - ▶ Helyezzük be az akkumulátort.
  - ▶ Jobb kézzel tartsuk benyomva a reteszelő gombot.
  - ▶ Húzzuk a kapcsolókart bal kézzel teljesen a tolókar irányába, és tartsuk ebben a helyzetben úgy, hogy a hüvelykujjunkkal körülzárjuk a tolókart.
- A kés forogni kezd.
- ▶ Amennyiben 3 LED pirosan villog: Húzzuk ki a biztonsági kulcsot, vegyük ki az akkumulátort és keressük fel valamelyik STIHL szakszervizt. A fűnyíró gép ilyenkor meghibásodott.
  - ▶ Engedjük vissza a reteszelő gombot és a kapcsolókart.
- A kés rövidesen megáll.
- ▶ Ha a kés tovább forogna: Húzzuk ki a biztonsági kulcsot, vegyük ki az akkumulátort és keressük fel valamelyik STIHL szakszervizt. A fűnyíró gép ilyenkor meghibásodott.

### 13.2 A kés ellenőrzése

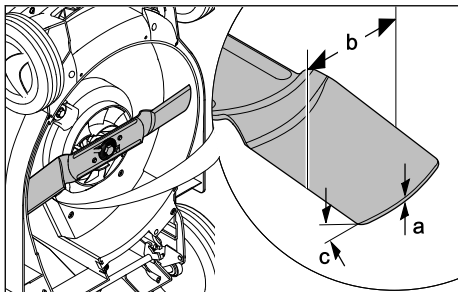
- ▶ Kapcsoljuk ki a fűnyíró gépet, húzzuk ki a biztonsági kulcsot és vegyük ki az akkumulátort.
- ▶ Állítsuk fel a fűnyíró gépet,  18.1.



- ▶ Mérjük meg a következőket:
  - vastagság (a),
  - szélesség (b),
  - élezési szög (c).

- ▶ Amennyiben a kés vastagsága és szélessége kisebb az előírt minimális értéknél: cseréljük ki a kést  22.2.
- ▶ Ha az élezési szög nem felel meg az előírásoknak: élezzük meg a kést  22.2.
- ▶ Bizonytalanság esetén: keressük fel valamelyik STIHL szakszervizt.

### 13.3 Az akkumulátor vizsgálata

- ▶ Nyomja le az akkumulátoron található nyomógombot.
- A LED-ek világítanak vagy villognak.
- ▶ Amennyiben a LED-ek nem világítanak vagy villognak: Ne használja az akkumulátort és forduljon egy STIHL márkaszervizhez. Üzemzavar áll fenn az akkumulátorban.

## 14 Munkavégzés a fűnyíró géppel

### 14.1 A fűnyíró gép tartása és vezetése



- ▶ Fogjuk meg a tolókart mindkét kezünkkel úgy, hogy a hüvelykujjunkkal körülzárjuk azt.

### 14.2 A vágási magasság beállítása

6 vágási magasság állítható be:

- 25 mm = 1. pozíció
- 30 mm = 2. pozíció
- 40 mm = 3. pozíció
- 50 mm = 4. pozíció
- 60 mm = 5. pozíció
- 75 mm = 6. pozíció

A pozíciók a fűnyíró gépen találhatók.

#### A vágási magasság beállítása

- ▶ Kapcsolja ki a fűnyíró gépet.
- ▶ A kés nem foroghat.
- ▶ Állítsa a fűnyíró gépet sík felületre.

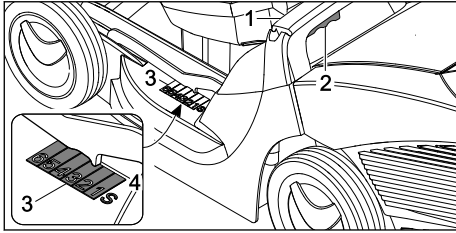

- ▶ Fogja meg a fűnyíró gépet a fogantyúnál (1).
- ▶ Tartsa lenyomva a kart (2).
- ▶ A fűnyíró gép megemelésével vagy lesüllyesztésével állítsa be a kívánt pozíciót. Az aktuális vágási magasság a vágásmagasság-kijelzésről (3) olvasható le a jelölés (4) alapján.
- ▶ Engedje vissza a kart (2). A fűnyíró gép rögzül az adott állásban.

### 14.3 Az energiatakarékos (ECO) üzemmód bekapcsolása:

Amikor az ECO mód be van kapcsolva, a fűnyíró gép felismeri az aktuális munkakörülményeket, és automatikusan beállítja a kés megfelelő fordulatszámát.

Ezáltal meghosszabbítható az akkumulátor élettartama.

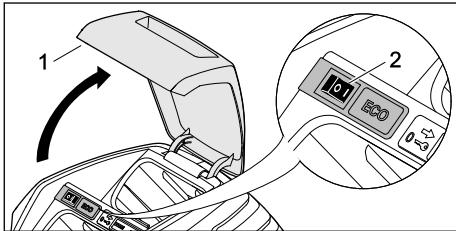

- ▶ Nyissa fel ütközésig a fedelet (1) és tartsa.
- ▶ Állítsa az ECO-kapcsolót (2) I állásba.
- ▶ Hajtsa vissza a fedelet (1).

## 14.4 Nyírás



- ▶ A fűnyíró gépet lassan és kontrollált módon tolja előrefelé.

Az optimális teljesítmény érdekében vegye figyelembe az ajánlott hőmérsékleti tartományokat,  22.5.

## 14.5 A fűgyűjtő kosár ürítése

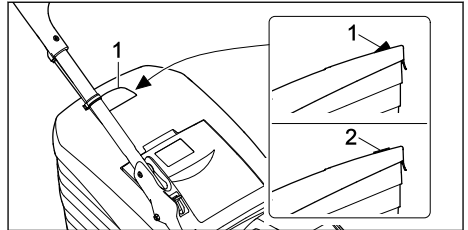

A kés által keltett légáram megemeli a telíttségjelzőt (1). Ha a fűgyűjtő kosár megtelt, a légáramlás megszakad. Amikor túlságosan gyenge a légáram, a telíttségjelző (2) visszatér az alapállapotába. Ez azt jelzi, hogy ki kell üríteni a fűgyűjtő kosarat.

A telíttségjelző csak optimális légáramlás esetén működik megfelelően. A külső hatások (pl. nedves, tömött vagy magas fű, alacsony vágási magasság, szennyeződések) hátrányosan befolyásolhatják a légáramot és ezáltal a telíttségjelző működését.

- ▶ Ha a telíttségjelző visszatér az alapállapotába: Ürítsük ki a fűgyűjtő kosarat.
- ▶ Kapcsoljuk ki a fűnyíró gépet.
- ▶ Akasszuk le a fűgyűjtő kosarat.

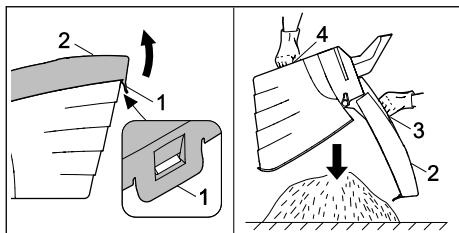

- ▶ Nyissuk fel a zárófület (1).
- ▶ A fogantyúnál (3) fogva hajtsuk fel a fűgyűjtő kosár felső részét (2), és tartsuk ebben a helyzetben.
- ▶ A másik kezünkkel tartsuk meg az alsó fogantyút (4).
- ▶ Ürítsük ki a fűgyűjtő kosarat.
- ▶ Hajtsuk vissza a fűgyűjtő kosár fedelét.
- ▶ Akasszuk vissza a fűgyűjtő kosarat.

## 15 Munka után

### 15.1 Munkavégzés után

- ▶ Kapcsolja ki a fűnyíró gépet, húzza ki a biztonsági kulcsot, és vegye ki az akkumulátort.
- ▶ Ha a fűnyíró gép nedves: Hagyja megszáradni a fűnyíró gépet.
- ▶ Ha az akkumulátor nedves vagy vizes: Hagyja megszáradni az akkumulátort, 22.5.
- ▶ Tisztítsa meg a fűnyíró gépet.
- ▶ Tisztítsa meg az akkumulátort.

## 16 Szállítás

### 16.1 A fűnyíró gép szállítása

- ▶ Kapcsoljuk ki a fűnyíró gépet. Nem foghatja a kés.
- ▶ Húzzuk ki a biztonsági kulcsot és vegyük ki az akkumulátort.

#### A fűnyíró gép tolása

- ▶ A fűnyíró gépet lassan és ellenőrzött módon toljuk előre felé.

#### A fűnyíró gép hordozása

- ▶ Viseljük ellenálló anyagból készült munkavédelmi kesztyűt.

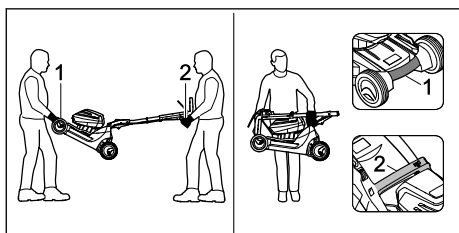

- ▶ Ha a fűnyíró gépet ketten viszik:
  - ▶ Az egyik személy két kézzel tartsa erősen a fűnyíró gépet a szállítófogantyúnál (1), a másik személy pedig két kézzel a tolókartnál (2) tartsa erősen.
  - ▶ A fűnyíró gépet két személynek kell megemelnie és hordoznia.
- ▶ Ha a fűnyíró gépet egy személy viszi:
  - ▶ Hajtsuk le a tolókart.
  - ▶ Egyik kezünkkel tartsuk erősen a fűnyíró gépet a szállítófogantyúnál (1), a másik kezünkkel pedig a fogantyúnál (2) fogjuk.
  - ▶ Emeljük meg és így vigyük a fűnyíró gépet.

#### A fűnyíró gép szállítása gépkocsival

- ▶ A fűnyíró gépet úgy biztosítsuk álló helyzetben, hogy az ne tudjon felborulni és ne mozdulhasson el.

## 16.2 Az akkumulátor szállítása

- ▶ Kapcsoljuk ki a fűnyíró gépet és távolítsuk el az akkumulátort.
- ▶ Győződjünk meg arról, hogy az akkumulátor biztonságos állapotban van.
- ▶ Úgy csomagoljuk el az akkumulátort, hogy megakadályozzuk annak elmozdulását a csomagolásban.
- ▶ A csomagolást úgy biztosítsuk, hogy az ne tudjon elmozdulni.

Az akkumulátorra a veszélyes áruk szállítására vonatkozó követelmények érvényesek. Az akkumulátor az UN 3480 (lítiumionos akkumulátor) kategóriába tartozik, és az ENSZ „Vizsgálatok és kritériumok” kézikönyve III. részének 38.3 szakasza szerint hagyták jóvá.

A szállítási előírások a [www.stihl.com/safety-data-sheets](http://www.stihl.com/safety-data-sheets) webhelyen található.

## 17 Tárolás

### 17.1 A fűnyíró gép tárolása

- ▶ Kapcsolja ki a fűnyíró gépet, húzza ki a biztonsági kulcsot és vegye ki az akkumulátort.
- ▶ A fűnyíró gépet úgy tárolja, hogy teljesüljenek az alábbi feltételek:
  - A fűnyíró gép gyermek számára elérhetően helyen van.
  - A fűnyíró gép tiszta és száraz.
  - A fűnyíró gép nem tud felborulni.
  - A fűnyíró gép nem tud elgurulni.

### 17.2 Az akkumulátor tárolása

A STIHL javaslata szerint az akkumulátort 40% és 60% közötti töltöttséggel (2 zölden világító LED) kell tárolni.

- ▶ Úgy tárolja az akkumulátort, hogy teljesüljenek az alábbi feltételek:
  - Az akkumulátor gyermekek számára ne hozzáférhető.
  - Az akkumulátor tiszta és száraz.
  - Az akkumulátort zárt helyiségben helyezze el.
  - Az akkumulátor el van különítve a fűnyíró géptől.
  - Ha az akkumulátort a töltőkészülékben tárolja: Húzza ki a hálózati csatlakozódugót, és tárolja az akkumulátort 40% és 60% közötti töltöttségi szinten (2 zöld LED világít).
  - Ne tárolja az akkumulátort a megadott hőmérsékleti tartományon kívül, **22.4.**

### TUDNIVALÓ

- Ha az akkumulátort nem a jelen használati utasításban leírtak szerint tárolja, teljesen lemerülhet és javíthatatlanul károsodhat.
  - ▶ A lemerült akkumulátort tárolás előtt tölts fel. A STIHL javaslata szerint az akkumulátort 40% és 60% közötti töltöttséggel (2 zölden világító LED) kell tárolni.
  - ▶ Az akkumulátort a fűnyíró géptől elkülönítve kell tárolni.

## 18 Tisztítás

### 18.1 A fűnyíró gép felállítása

- ▶ Kapcsoljuk ki a fűnyíró gépet, húzzuk ki a biztonsági kulcsot és vegyük ki az akkumulátort.
- ▶ Állítsuk a fűnyíró gépet sík felületre.
- ▶ Akasszuk le a fűgyűjtő kosarat.
- ▶ Állítsuk a vágási magasságot a legmagasabb állásába. **14.2**
- ▶ Állítsuk a tolókar felső részét a legalacsonyabb állásába **9.1.**

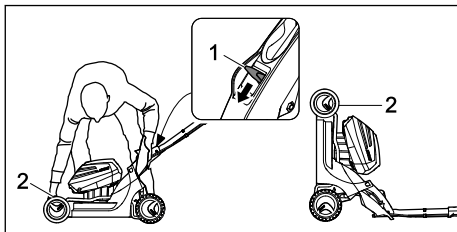

- ▶ Bal kézzel nyomjuk lefelé a kart (1), és tartjuk ebben a helyzetben.
- ▶ Jobb kézzel fogjuk meg erősen a fűnyíró gépet a szállítófogantyújánál (2), majd állítsuk a hátsó kerekeire.

### 18.2 A fűnyíró gép tisztítása

- ▶ Kapcsolja ki a fűnyíró gépet, húzza ki a biztonsági kulcsot, és vegye ki az akkumulátort.
- ▶ Nedves törőronggyal tisztítsa meg a fűnyíró gépet.
- ▶ A kidobócsatornát puha kefével vagy nedves törőronggyal tisztítsa.
- ▶ Távolítsa el az idegen tárgyakat az akkumulátornyílásból, és nedves kendővel tisztítsa meg az akkumulátornyílást.
- ▶ Ecsettel vagy puha kefével tisztítsa meg az akkumulátornyílásban lévő elektromos érintkezőket.
- ▶ A szellőzőnyílásokat ecsettel tisztítsa meg.
- ▶ Állítsa fel a fűnyíró gépet.
- ▶ Tisztítsa meg a kés környékét és a kést egy fadarabbal, puha kefével vagy nedves törőronggyal.

### TUDNIVALÓ

- A nagynyomású mosóval vagy vízszugárral történő tisztítás megrongálhatja a gépet.
  - ▶ Ne tisztítsa a gépet nagynyomású mosóval vagy vízszugárral.

### 18.3 Az akku tisztítása

- ▶ Az akkut nedves ruhával tisztítsa meg.

## 19 Karbantartás

### 19.1 A fűnyíró kés felszerelése és leszerelése

#### 19.1.1 A kés leszerelése

- ▶ Kapcsoljuk ki a fűnyíró gépet, húzzuk ki a biztonsági kulcsot és vegyük ki az akkumulátort.
- ▶ Állítsuk fel a fűnyíró gépet.

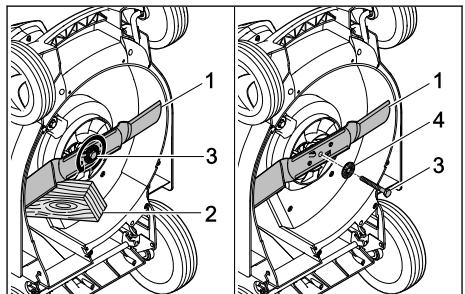

- ▶ Rögzítsük a kést (1) egy fadarabbal (2).
- ▶ Csavarjuk ki a csavart (3) a nyíl irányába, és vegyük le az alátéttel (4) együtt.
- ▶ Vegyük le a kést (1).

- ▶ A csavart (3) és az alátétet (4) kezeljük hulladéként.  
A kés (1) felszerelésekhez használjunk új csavart és alátétet.

### 19.1.2 A kés felszerelése

- ▶ Kapcsoljuk ki a fűnyíró gépet, húzzuk ki a biztonsági kulcsot és vegyük ki az akkumulátort.
- ▶ Állítsuk fel a fűnyíró gépet.

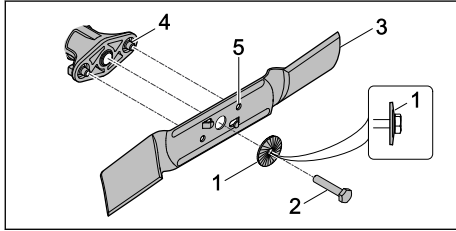

- ▶ Helyezzük fel az új alátétet (1) az új csavarra (2) úgy, hogy a domború rész kifelé nézzen.
- ▶ Vigyünk fel Loctite 243 csavarrögzítőt a csavar (2) menetére.
- ▶ A kést (3) úgy helyezzük fel, hogy a felfekvési felületen (4) lévő kiemelkedések a mélyedésekbe (5) rögzüljenek.
- ▶ Csavarjuk be a csavart (2) az alátéttel (1) együtt.

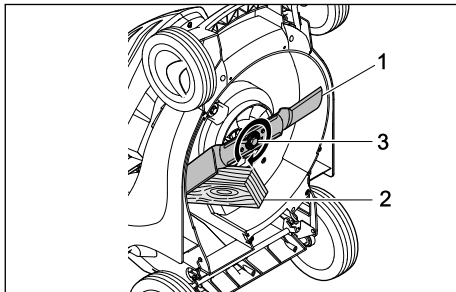

- ▶ Rögzítsük a kést (1) egy fadarabbal (2).

## 21 Hibaelhárítás

### 21.1 A fűnyíró gép vagy az akkumulátor üzemzavarainak elhárítása

Üzemzavar	Az akkumulátoron lévő LED-ek	Ok	Megoldás
A fűnyíró gép bekapcsolásakor nem indul el.	1 LED zölden villog.	Az akkumulátor töltöttségi állapota túl alacsony.	▶ Töltse fel az akkumulátort.
	1 LED pirosan világít.	Az akkumulátor túlságosan felmelegedett vagy lehűlt.	▶ Húzza ki a biztonsági kulcsot. ▶ Vegye ki az akkumulátort.

- ▶ Húzzuk meg a csavart (3) 65 Nm nyomatékkal.

### 19.2 Kés élezése és kiegyensúlyozása

A kés megfelelő élezéséhez és kiegyensúlyozásához sok gyakorlat szükséges.

A STIHL javaslata alapján a kést egy STIHL szakszervizben kell megéleztetni és kiegyensúlyoztatni.



#### FIGYELMEZTETÉS

- A kés vágóélei élesek. A felhasználó megvághatja magát.
  - ▶ Viseljen ellenálló anyagból készült munkavédelmi kesztyűt.
- ▶ Kapcsolja ki a fűnyíró gépet, húzza ki a biztonsági kulcsot és távolítsa el az akkumulátort.
- ▶ Állítsa fel a fűnyíró gépet.
- ▶ Szerelje le a kést.
- ▶ Élezze meg a kést. Ennek során tartsa be az élezési szöveget és hűtse a kést, **22.2**. Az élezés során a kés nem kékülhet el.
- ▶ Szerelje fel a kést.
- ▶ Kétség esetén: Keresse fel valamelyik STIHL szakszervizt.



## 20 Javítás

### 20.1 A fűnyíró gép javítása

A felhasználó nem tudja maga megjavítani a fűnyíró gépet és a kést.

- ▶ Ha a fűnyíró gép vagy a kés megsérült: ne használjuk a fűnyíró gépet vagy a kést, és keressük fel valamelyik STIHL szakszervizt.
- ▶ Amennyiben a tájékoztató táblák olvashatlanná váltak vagy megsérültek: cseréltesse ki a tájékoztató táblákat valamelyik STIHL szakszervizzel.

Üzemzavar	Az akkumulátoron lévő LED-ek	Ok	Megoldás
			<ul style="list-style-type: none"> <li>▶ Hagyja lehűlni vagy felmelegedni az akkumulátort.</li> </ul>
	3 LED pirosan villog.	A fűnyíró gép meghibásodott.	<ul style="list-style-type: none"> <li>▶ Húzza ki a biztonsági kulcsot.</li> <li>▶ Vegye ki az akkumulátort.</li> <li>▶ Tisztítsa meg az akkumulátorrekeszben lévő elektromos érintkezőket.</li> <li>▶ Helyezze be az akkumulátort.</li> <li>▶ Kapcsolja be a fűnyíró gépet.</li> <li>▶ Amennyiben továbbra is pirosan villog a 3 LED: Ne használja a fűnyíró gépet, és keresen fel egy STIHL szakkereskedőt.</li> </ul>
	3 LED pirosan világít.	A fűnyíró gép túlságosan felmelegedett.	<ul style="list-style-type: none"> <li>▶ Húzza ki a biztonsági kulcsot.</li> <li>▶ Vegye ki az akkumulátort.</li> <li>▶ Hagyja lehűlni a fűnyíró gépet.</li> </ul>
	4 LED pirosan villog.	Az akkumulátor meghibásodott.	<ul style="list-style-type: none"> <li>▶ Vegye ki, majd helyezze vissza az akkumulátort.</li> <li>▶ Kapcsolja be a fűnyíró gépet.</li> <li>▶ Amennyiben továbbra is pirosan villog a 4 LED: Ne használja az akkumulátort, és keresen fel egy STIHL szakkereskedőt.</li> </ul>
		Megszakadt az elektromos kapcsolat a fűnyíró gép és az akkumulátor között.	<ul style="list-style-type: none"> <li>▶ Húzza ki a biztonsági kulcsot.</li> <li>▶ Vegye ki az akkumulátort.</li> <li>▶ Tisztítsa meg az akkumulátorrekeszben lévő elektromos érintkezőket.</li> <li>▶ Helyezze be a biztonsági kulcsot.</li> <li>▶ Helyezze be az akkumulátort.</li> </ul>
		A fűnyíró gép vagy az akkumulátor nedves.	<ul style="list-style-type: none"> <li>▶ Húzza ki a biztonsági kulcsot.</li> <li>▶ Vegye ki az akkumulátort.</li> <li>▶ Tisztítsa meg a fűnyíró gépet.</li> <li>▶ Hagyja megszáradni a fűnyíró gépet vagy az akkumulátort,  22.5.</li> </ul>
		Túl nagy az ellenállás a késnél.	<ul style="list-style-type: none"> <li>▶ Állítson be nagyobb vágási magasságot.</li> <li>▶ Alacsonyabb fűben kapcsolja be a fűnyíró gépet.</li> </ul>
		Eltömődött a kés körüli terület.	<ul style="list-style-type: none"> <li>▶ Tisztítsa meg a fűnyíró gépet.</li> </ul>
A fűnyíró gép működés közben kikapcsol.	3 LED pirosan világít.	A fűnyíró gép túlságosan felmelegedett.	<ul style="list-style-type: none"> <li>▶ Húzza ki a biztonsági kulcsot.</li> <li>▶ Vegye ki az akkumulátort.</li> <li>▶ Hagyja lehűlni a fűnyíró gépet.</li> <li>▶ Tisztítsa meg a fűnyíró gépet.</li> <li>▶ Ne kapcsolja be túl gyakran a fűnyíró gépet rövid idő alatt.</li> <li>▶ Állítson be nagyobb vágási magasságot.</li> <li>▶ Nyírjon alacsonyabb fűvet.</li> </ul>
		A kés megakadt.	<ul style="list-style-type: none"> <li>▶ Húzza ki a biztonsági kulcsot.</li> <li>▶ Vegye ki az akkumulátort.</li> <li>▶ Tisztítsa meg a fűnyíró gépet.</li> </ul>
		Elektromos zavar lépett fel.	<ul style="list-style-type: none"> <li>▶ Vegye ki, majd helyezze vissza az akkumulátort.</li> <li>▶ Kapcsolja be a fűnyíró gépet.</li> </ul>
A fűnyíró gép működés közben erősen rázkódik.		Meglazult a csavar a késnél.	<ul style="list-style-type: none"> <li>▶ Húzza meg szorosan a csavart.</li> </ul>

Üzemzavar	Az akkumulátoron lévő LED-ek	Ok	Megoldás
		Nincs megfelelően kiegyensúlyozva a kés.	► Élezze meg és egyensúlyozza ki a kést.
Túl rövid a fűnyíró gép üzemideje.		Nincs teljesen feltöltve az akkumulátor.	► Töltse fel teljesen az akkumulátort.
		Az akkumulátor elérte az élettartama végét.	► Cserélje ki az akkumulátort.
		Eltömődött a kés körüli terület.	► Tisztítsa meg a fűnyíró gépet.
		Tompa vagy kopott a kés.	► Élezze meg és egyensúlyozza ki a kést.
		Túl nagy az ellenállás a késnél.	► Állítson be nagyobb vágási magasságot. ► Nyírjon alacsonyabb fűvet.
Behelyezéskor az akkumulátor beszorul az akkumulátorrekeszbe.		Beszennyeződtek a vezetősínek vagy az elektromos érintkezők az akkumulátorrekeszben.	► Tisztítsa meg a fűnyíró gépet.
Az akkumulátor töltőkészülékbe helyezése után nem indul el a töltési folyamat.	1 LED pirosan világít.	Az akkumulátor túlságosan felmelegedett vagy lehűlt.	► Hagyja az akkumulátort a töltőkészülékben. Amint a hőmérséklet a megengedett tartományba kerül, automatikusan elindul a töltés.
Egyenetlen a fűnyírás, vagy kisárgul a gyp.		Tompa vagy kopott a kés.	► Élezze meg és egyensúlyozza ki a kést.
		Túl nagy az ellenállás a késnél.	► Állítson be nagyobb vágási magasságot. ► Nyírjon alacsonyabb fűvet.
A  szimbólummal jelölt akkumulátor nem található meg a STIHL connected alkalmazással.		Le van tiltva az akkumulátoron vagy a mobil végberendezésen a Bluetooth® rádióinterfész.	► Engedélyezze a Bluetooth® rádióinterfészt az akkumulátoron és a mobil végberendezésen.
		Túl nagy az akkumulátor és a mobil végberendezés közötti távolság.	► Csökkentse a távolságot,  22.3. ► Ha az akkumulátor továbbra sem található meg a STIHL connected alkalmazással: Keresse fel valamelyik STIHL szakkereskedőt.

## 21.2 Terméktámogatás és segítség az alkalmazáshoz

Terméktámogatást és az alkalmazáshoz segítséget STIHL márkaszerviznél kaphat.

Kapcsolatfelvételi lehetőségeket és további tájékoztatást a <https://support.stihl.com> vagy a [www.stihl.com](http://www.stihl.com) címen talál.

## 22 Műszaki adatok

### 22.1 STIHL RMA 443.2 C fűnyíró gép

- Jóváhagyott akkumulátor: STIHL AP
- Tömeg (akkumulátor nélkül): 21,2 kg
- A fűgyűjtő kosár maximális úrtartalma: 55 l
- Munkaszélesség: 41 cm
- Fordulatszám: 3150 min<sup>-1</sup>
- Fordulatszám ECO üzemmódban: 2800 min<sup>-1</sup>

A működési idő a [www.stihl.com/battery-life](http://www.stihl.com/battery-life) webhelyen található.

## 22.2 Kés

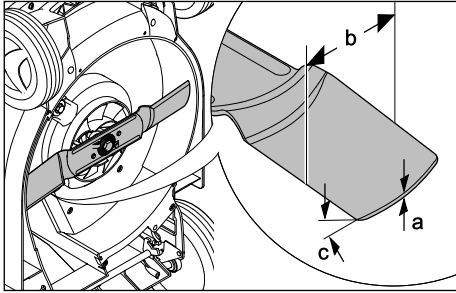

- Minimális vastagság (a): 2 mm
- Minimális szélesség (b): 55 mm
- Élezési szög (c): 30°

## 22.3 STIHL AP akkumulátor

- Akkumulátoros technológia: Lítiumionos
- Feszültség: 36 V
- Kapacitás Ah-ban: lásd a teljesítménytáblát
- Energiatartalom Wh-ban: lásd a teljesítménytáblát
- Súly kg-ban: lásd a teljesítménytáblát
- Bluetooth®-os rádióinterfész (csak a  szimbólummal ellátott akkumulátorok esetén):
  - Adatkapcsolat: Bluetooth® 5.1. A mobil eszköznek kompatibilisnek kell lennie Bluetooth® Low Energy 5.0-val és támogatnia kell a Generic Access Profile (GAP)-t.
  - Frekvenciasáv: ISM sáv 2,4 GHz
  - Max. sugárzott átviteli teljesítmény: 1 mW
  - Hatósugár: kb. 10 m. A hatósugár a környezeti feltételektől és a mobil eszköz tulajdonságaitól függ. A hatósugár a külső körülményektől függően, az alkalmazott vevőkészüléket is beleértve, erősen változó lehet. Zárt helyiségekben és fém akadályok (például falak, polcok, bőröndök) miatt a hatósugár jelentősen gyengébb lehet.
  - A mobilkészülék operációs rendszerével szemben támasztott követelmények: Android vagy iOS (az aktuális verzió vagy újabb)

## 22.4 Hőmérsékleti határértékek



### FIGYELMEZTETÉS

- Az akkumulátor nem védett minden környezeti hatással szemben. Bizonyos környezeti hatásoknak kitéve az akkumulátor kigyulladhat vagy felrobbanhat. Ez súlyos személyi sérüléseket és anyagi károkat okozhat.
  - ▶ Ne töltsé az akkumulátort -20 °C alatt vagy +50 °C felett.
  - ▶ Ne használja a fűnyíró gépet vagy az akkumulátort -20 °C alatt vagy +50 °C felett.
  - ▶ Ne tárolja a fűnyíró gépet vagy az akkumulátort -20 °C alatt vagy +70 °C felett.

## 22.5 Ajánlott hőmérsékleti tartományok

A fűnyíró gép és az akkumulátorok optimális teljesítménye érdekében tartsa be a következő hőmérsékleti tartományokat:

- Töltés: +5 °C – +40 °C
- Használat: +10 °C – +40 °C
- Tárolás: +20 °C – +50 °C

Ha az akkumulátort az ajánlott hőmérsékleti tartományokon kívül töltik, használják vagy tárolják, a teljesítmény csökkenhet.

Ha az akkumulátor nedves vagy vizes, hagyja legalább 48 órán át száradni +15 °C feletti és +50 °C alatti hőmérsékleten, valamint 70% alatti páratartalom mellett. A magasabb páratartalom meghosszabbíthatja a száradási időt.

## 22.6 Hang- és rezgésértékek

A hangnyomásszint K-értéke: 2 dB(A). A zajteljesítményszint K-értéke: 1,2 dB(A). A rezgésgyorsulás K-értéke: 0,90 m/s<sup>2</sup>.

- Az L<sub>pA</sub> hangnyomásszint mért értéke az EN 60335-2-77 szabvány alapján: 75 dB(A)
- Garantált zajteljesítményszint (L<sub>WA</sub>) a 2000/14/EC irányelv, illetve a 2001/1701 sz. jogszabály alapján: 90 dB(A)
- Rezgésgyorsulás (a<sub>h</sub>) az EN 20643 és az EN 60335-2-77 szabvány alapján a tolókaron: 1,80 m/s<sup>2</sup>

A megadott rezgésgyorsulási értékek mérése szabványosított vizsgálati eljárás szerint történt, és azok felhasználhatók az elektromos készülékek összehasonlításához. A tényleges rezgésgyorsulási értékek az alkalmazás típusától függően eltérhetnek a megadottaktól. A megadott rezgésgyorsulási értékekből ki lehet indulni a rezgési terhelés meghatározásakor. A tényleges rezgési terhelést meg kell becsülni. Ennek során



tekintettel lehet lenni azokra az időtartamokra is, amikor az elektromos készülék kikapcsolt állapotban van, valamint azokra is, amikor a készülék ugyan be van kapcsolva, de terhelés nélkül működik.

A munkavállalók fizikai tényezők (vibráció) hatásából keletkező kockázatoknak való expozíciójára vonatkozó egészségügyi és biztonsági minimumkövetelményeiről szóló 2002/44/EC irányelvnek, illetve 2005/1093 sz. jogszabálynak való megfeleléssel kapcsolatos információk a [www.stihl.com/vib](http://www.stihl.com/vib) webhelyen található.

## 22.7 REACH

A REACH megnevezés az Európai Unió által meghatározott előírás a kémiai anyagok regisztrálásához, értékeléséhez és engedélyezéséhez.

A REACH rendelet betartásához szükséges információkról a [www.stihl.com/reach](http://www.stihl.com/reach) oldalon tájékozódhat.

## 23 Pótalkatrészek és tartozékok

### 23.1 Pótalkatrészek és tartozékok

**STIHL** Ezek a szimbólumok eredeti STIHL pótalkatrészeket és eredeti STIHL tartozékokat jelölnek.

A STIHL eredeti STIHL pótalkatrészek és eredeti STIHL tartozékok használatát ajánlja.

A STIHL a folyamatos piacfigyelés ellenére sem tudja megítélni más gyártók pótalkatrészeit és tartozékait megbízhatóság, biztonság és alkalmaság tekintetében, valamint a STIHL nem tud azok alkalmazásáért felelősséget vállalni.

Eredeti STIHL pótalkatrészek és eredeti STIHL tartozékok STIHL márkakereskedésben kaphatók.

### 23.2 Fontos pótalkatrészek

- Kés: 6338 702 0130
- Késrögzítő csavar: 9008 319 9028
- Alátét: 0000 702 6600

## 24 Ártalmatlanítás

### 24.1 A fűnyíró gép ártalmatlanítása

Az ártalmatlanításra vonatkozó információk a helyi önkormányzattól vagy a STIHL szakkereskedőtől szerezhetők be.

A nem megfelelő ártalmatlanítás egészségkárosodást és környezetszennyezést okozhat.

- ▶ A STIHL termékeit a csomagolással együtt a helyi előírásoknak megfelelően juttassa megfelelő gyűjtőhelyre újrahasznosítás céljából.
- ▶ Ezeket ne ártalmatlanítsa a háztartási hulladékkal együtt.

## 25 EK Megfelelőségi nyilatkozat

### 25.1 STIHL RMA 443.2 C fűnyíró gép

A STIHL Tirol GmbH  
Hans Peter Stihl-Straße 5.  
6336 Langkampfen,

Ausztria

kizárólagos felelősséggel kijelenti, hogy a következő gép:

- Kialakítás: akkumulátoros fűnyíró gép
- Gyártó neve: STIHL
- Típus: RMA 443.2 C
- Munkaszélesség: 41 cm
- Sorozatazonosító: 6338

megfelel a 2000/14/EC, a 2006/42/EC a 2014/30/EU és a 2011/65/EU irányelv vonatkozó rendelkezéseinek, továbbá a termék kifejlesztése és gyártása a következő szabványok gyártás időpontjában érvényes változatával összhangban történt: EN 60335-1, EN 60335-2-77, EN 55014-1 és EN 55014-2.

Tanúsító szervezet:

TÜV Rheinland LGA Products GmbH  
Tillystraße 2  
90431 Nürnberg, Németország

A mért és garantált zajteljesítményszintek meghatározása a 2000/14/EC irányelv VIII. mellékletének megfelelően történt.

- Mért zajteljesítményszint: 89,2 dB(A)
- Garantált zajteljesítményszint: 90 dB(A)

A műszaki dokumentáció a STIHL Tirol GmbH vállalatnál található.

A gyártás éve és a gépszám a fűnyíró gép adattábláján szerepel.

Langkampfen, 2020.01.02.

STIHL Tirol GmbH

nevében 

Matthias Fleischer, a kutatási és termékfejlesztési részleg vezetője



nevében

Sven Zimmermann, a minőségbiztosítási osztály vezetője

## 26 A gyártó UK/CA megfelelőségi nyilatkozata

### 26.1 STIHL RMA 443.2 C fűnyíró gép

STIHL Tirol GmbH  
Hans Peter Stihl-Straße 5.  
6336 Langkampfen,

Ausztria

egyedüli felelősséggel kijelenti, hogy a következő adatokkal jellemzett gép:

- Kialakítás: akkumulátoros fűnyíró gép
- Gyártó neve: STIHL
- Típus: RMA 443.2 C
- Munkaszélesség: 41 cm
- Sorozatazonosító: 6338

megfelel az Egyesült Királyságban érvényben lévő „Noise Emission in the Environment by Equipment for use Outdoors Regulations 2001”, „Supply of Machinery (Safety) Regulations 2008”, „Electromagnetic Compatibility Regulations 2016” és „The Restriction of the Use of Certain Hazardous Substances in Electronic Equipment Regulations 2012” rendeletek vonatkozó rendelkezéseinek, valamint a termék kifejlesztése és gyártása a következő szabványok gyártás időpontjában érvényes változatával összhangban történt: EN 60335-1, EN 60335-2-77, EN 55014-1 és EN 55014-2.

Tanúsító szervezet:  
TUV Rheinland UK LTD  
1011 Stratford Road  
Solihull, B90 4BN

A mért és garantált zajteljesítményszintek meghatározása az Egyesült Királyság „Noise Emission in the Environment by Equipment for use Outdoors Regulations 2001, Schedule 11” rendeletének megfelelően történt.

- Mért zajteljesítményszint: 89,2 dB(A)
- Garantált zajteljesítményszint: 90 dB(A)

A műszaki dokumentáció a STIHL Tirol GmbH cégnél található.

A gyártás éve és a gépszám a fűnyíró gép adattábláján szerepel.

Langkampfen, 2022. 07. 01.

A STIHL Tirol GmbH



nevében

Matthias Fleischer, a kutatási és termékfejlesztési részleg vezetője



nevében

Sven Zimmermann, a minőségbiztosítási részleg vezetője

## 27 Biztonsági útmutató a fűnyíró géphez

### 27.1 Bevezető

Ez a fejezet az EN 60335-2-77 szabvány EE függelékében a villamos működtetésű fűnyírók vonatkozásában előre megfogalmazott, általános biztonsági utasításokat tartalmazza.



#### FIGYELMEZTETÉS

- **Olvassa el az ezen a fűnyíró gépen található összes biztonsági utasítást, útmutatást, ábrát és műszaki adatot.** A következő utasítások be nem tartása áramütést, égési sérüléseket és/vagy súlyos sérüléseket okozhat. **Őrizze meg az összes biztonsági utasítást és útmutatást.**

### 27.2 Oktatás

- a) Gondosan olvassa el a használati utasítást. Ismerkedjen meg a gép kezelőelemeivel és megfelelő használatával;
- b) soha ne engedje meg gyermekeknek vagy más, a használati utasítást nem ismerő személyeknek, hogy a fűnyíróval dolgozzanak. Helyi rendelkezések korhatárhoz köthetik a gép használatát;
- c) soha ne dolgozzon a fűnyíróval, ha más személyek – különösen gyermekek – vagy állatok vannak a közelben;
- d) tartsa szem előtt, hogy a gép kezelője a fel-elős a más személyeket ért balesetekért vagy azok tulajdonának károsodásáért.

### 27.3 Előkészítő műveletek

- a) A gép működtetése közben mindig erős láb-  
belit és hosszúnadrágot viseljen. Ne működ-

tesse a gépet meztíráb vagy könnyű szandálban. Ne viseljen laza ruhát, vagy olyan ruhát, amelyről zsinórok vagy övek lógnak.

- b) Vizsgálja át a terepet, ahol a gépet használni fogja, és távolítson el minden nagyobb tárgyat, amelyet a gép felkaphat és ellökhet.
- c) Használat előtt minden alkalommal ellenőrizze szemrevételezéssel, hogy a vágókés, a rögzítő csavarok és az egész vágószerkezet nem kopott, elhasználódott vagy sérült-e. Elhasználódott vagy sérült vágókést és rögzítő csavarokat az egyensúlyhiány elkerülése érdekében csak garnitúránként szabad cserélni. Az elhasználódott vagy sérült tájékoztató táblákat ki kell cserélni.

## 27.4 Kezelés

- a) Csak napfénynél vagy jó mesterséges megvilágítás mellett dolgozzon.
- b) Ha lehet, kerülje a gép nedves talajon történő használatát.
- c) Lejtős terepen ügyeljen a stabil testtartásra.
- d) Csak lépéstepóban tolja a gépet.
- e) Lejtőn mindig keresztirányban, sohasem fel- vagy lefelé nyírja a fűvet.
- f) Rendkívül óvatosan járjon el, ha lejtős terepen megváltoztatja a menetirányt.
- g) Ne nyírjon fűvet túlságosan meredek lejtőkön.
- h) Rendkívül óvatosan járjon el, ha a fűnyírót megfordítja, vagy maga felé húzza.
- i) Állítsa meg a fűnyíró kés(ek)e)t, ha a fűnyírót nem füves területek feletti haladás közben meg kell dönteni, és ha a fűnyírót a nyírási területre, ill. onnan vissza szállítja.
- j) Sose használja a fűnyíró gépet sérült védelmi berendezésekkel vagy védőrácsokkal, vagy a beépített védőberendezések nélkül, pl. terelők, ill. fűgyűjtő szerkezet nélkül.
- k) A gépet óvatosan, a gyártó utasítása szerint indítsa be, illetve működtesse. Ügyeljen arra, hogy a lába elég távol legyen a vágókés(ek)től.
- l) A motor elindítása közben nem szabad a fűnyíró gépet megdönteni, kivéve, ha a fűnyírót a folyamat során fel kell emelni. Ebben az esetben csak annyira döntse meg, amennyire feltétlenül szükséges, és csak a használatól elfordított oldalt emelje fel.
- m) Ne indítsa el a motort, ha a kidobócsatorna előtt áll.

- n) Soha ne tegye a kezét vagy a lábát a forgó alkatrészekre vagy azok alá. Mindig maradjon távol a kidobócsatornától.
- o) Soha ne emelje fel és ne vigye arrébb a fűnyíró gépet járó motorral.
- p) Állítsa le a motort és húzza ki a hálózati indítókulcsot. Győződjön meg arról, hogy az összes mozgó alkatrész teljesen leállt:
  - amikor csak magára hagyja a fűnyírót;
  - mielőtt a beszorult testek kiszabadításához vagy a kidobócsatornában keletkezett eltömődések megszüntetéséhez kezd;
  - a fűnyíró gép ellenőrzése, tisztítása vagy a rajta végzendő bármilyen munkátat előtt;
  - ha a gép idegen testnek ütközött. Ilyenkor vizsgálja át a fűnyíró gépet, valamint végeztesse el a szükséges javításokat a gép ismételt beindítása és a munkavégzés folytatása előtt.

Ha szokatlanul erős vibrációk lépnek fel a fűnyíró gépen – akkor azonnali ellenőrzés szükséges.

- ellenőrizze, hogy vannak-e sérülések;
- végeztesse el a sérült alkatrészek szükséges javítását;
- gondoskodjon arról, hogy valamennyi anyacsavar, csapszeg és csavar erősen meg legyen húzva.

## 27.5 Karbantartás és tárolás

- a) Gondoskodjon arról, hogy valamennyi anyacsavar, csapszeg és csavar erősen meg legyen húzva és a gép biztonságos üzemálapotban legyen.
- b) Rendszeresen ellenőrizze a fűgyűjtő szerkezet kopottságát és működőképességét.
- c) Az elhasználódott vagy sérült alkatrészeket biztonsági okokból ki kell cserélni.
- d) Ügyeljen arra, hogy több vágókéssel felszerelt gépeknél egy vágókés mozgása a többi vágókés forgását is eredményezheti.
- e) Ügyeljen a gép beállításakor arra, hogy ne szoruljon az ujsa a mozgó kések és a gép álló részei közé.
- f) A gép leállítása előtt várja meg, amíg a motor lehűl.
- g) A vágókések karbantartása közben ügyeljen arra, hogy a kések még az áramforrás kikapcsolását követően is mozgathatók.
- h) Az elhasználódott vagy sérült alkatrészeket biztonsági okokból ki kell cserélni. Kizárólag minőségi eredeti tartozékokat és pótalkatrészeket használjon.

Obsah	
1	Úvod.....68
2	Informácie k tomuto návodu na obsluhu... 68
3	Prehľad.....69
4	Bezpečnostné upozornenia..... 70
5	Prípravenie kosačky na trávu na použitie. 75
6	Nabitie akumulátora a LED diódy..... 76
7	Aktivácia a deaktivácia rádiového rozhrania Bluetooth®..... 76
8	Zostavenie kosačky na trávu..... 76
9	Nastavenie kosačky na trávu pre používateľa..... 77
10	Vloženie a vybratie akumulátora..... 78
11	Nasadenie a vytiahnutie bezpečnostného kľúča..... 78
12	Zapnutie a vypnutie kosačky na trávu..... 78
13	Kontrola kosačky na trávu a akumulátora. 79
14	Práca s kosačkou na trávu..... 80
15	Po ukončení práce..... 81
16	Preprava..... 81
17	Skladovanie..... 81
18	Čistenie..... 82
19	Údržba..... 82
20	Oprava..... 83
21	Odstraňovanie porúch..... 84
22	Technické údaje..... 85
23	Náhradné diely a príslušenstvo..... 87
24	Likvidácia..... 87
25	EÚ vyhlásenie o zhode..... 87
26	Prehlásenie o zhode výrobcom – UKCA... 88
27	Bezpečnostno-technické pokyny pre kosačku na trávu..... 88

## 1 Úvod

Milá zákazníčka, milý zákazník,

teší nás, že ste sa rozhodli pre výrobok spoločnosti STIHL. Naše výrobky vyvíjame a vyrábame v špičkovej kvalite podľa požiadaviek našich zákazníkov. Tým vznikajú výrobky s vysokou spoľahlivosťou aj pri extrémnom namáhaní.

Spoločnosť STIHL je tiež zárukou kvalitného servisu. Naše špecializované predajne zabezpečujú kompetentné poradenstvo a zaškolenie, ako aj rozsiahlu technickú podporu.

Spoločnosť STIHL sa výslovne hlási k trvalému a zodpovednému prístupu k životnému prostrediu. Tento návod na obsluhu vám ma pomôcť v tom, aby ste mohli váš výrobok STIHL používať s dlhou životnosťou bezpečne a šetrne k životnému prostrediu.

Ďakujeme vám za vašu dôveru a želáme vám veľa radosť z výrobkom spoločnosti STIHL.



Dr. Nikolas Stihl

## DÔLEŽITÉ! PRED POUŽITÍM PREČÍTAJTE A USCHOVAJTE.

## 2 Informácie k tomuto návodu na obsluhu

### 2.1 Platná dokumentácia

Tento návod na obsluhu je preklad pôvodných pokynov výrobcu v súlade so smernicou ES 2006/42/EC.

Platia miestne bezpečnostné predpisy.

► Okrem tohto návodu na obsluhu je potrebné si prečítať, pochopiť a uchovať nasledujúce dokumenty:

- Bezpečnostné pokyny pre akumulátor STIHL AP
- Návod na obsluhu pre nabíjačky STIHL AL 101, 301, 301-4, 500
- Bezpečnostné informácie pre akumulátory STIHL a produkty so vstavaným akumulátorom: [www.stihl.com/safety-data-sheets](http://www.stihl.com/safety-data-sheets)

Ďalšie informácie o STIHL connected, kompatibilných výrobkoch a často kladené otázky sú k dispozícii na stránke [www.connect.stihl.com](http://www.connect.stihl.com) alebo u predajcu STIHL.

Slovná značka a obrazové znaky (logá) Bluetooth® sú registrované ochranné známky a sú majetkom spoločnosti Bluetooth SIG, Inc. Akékoľvek použitie tohto slovného/obrazového znaku spoločnosťou STIHL podlieha licencií.

Akumulátory s  sú vybavené rádiovým rozhraním Bluetooth®. Musia sa dodržiavať miestne prevádzkové obmedzenia (napr. v lietadlách alebo nemocniciach).

### 2.2 Označenie výstražných upozornení v texte



- Upozornenie poukazuje na nebezpečenstvá, ktoré vedú k ťažkým zraneniam alebo smrti.
  - Uvedené opatrenia môžu ťažkým zraneniam alebo smrti zabrániť.

**VAROVANIE**

- Upozornenie poukazuje na nebezpečenstvá, ktoré **môžu** viesť k ťažkým zraneniam alebo smrti.
  - ▶ Uvedené opatrenia môžu ťažkým zraneniam alebo smrti zabrániť.

**UPOZORNENIE**

- Upozornenie poukazuje na nebezpečenstvá, ktoré môžu viesť k vecným škodám.
  - ▶ Uvedené opatrenia môžu vecným škodám zabrániť.

**2.3 Symboly v texte**

Tento symbol odkazuje na kapitolu v tomto návode na obsluhu.

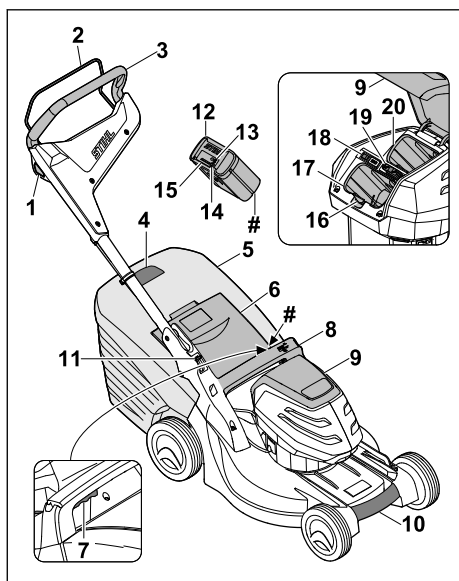
**3 Prehľad****3.1 Kosačka na trávnu a akumulátor****1 Blokovací gombík**

Blokovací gombík spolu so spínacím strmeňom zapína a vypína rezný nôž.

**2 Spínací strmeň**

Spínací strmeň spolu s blokovacím gombíkom zapína a vypína rezný nôž.

**3 Vodiace držadlo**

Vodiace držadlo slúži na držanie, vedenie a prepravu kosačky na trávnu.

**4 Indikátor naplnenia**

Indikátor naplnenia zobrazuje naplnenie zberného koša na trávnu.

**5 Zberný kôš na trávnu**

Zberný kôš na trávnu zachytáva pokosenú trávnu.

**6 Vyhadzovacia klapka**

Vyhadzovacia klapka uzatvára vyhadzovací kanál.

**7 Páka**

Páka slúži na nastavenie výšky kosenia.

**8 Rukoväť**

Rukoväť slúži na držanie kosačky na trávnu pri nastavení výšky kosenia a na prepravu kosačky na trávnu.

**9 Klapka**

Klapka zakrýva akumulátor a bezpečnostný kľúč.

**10 Prepravná rukoväť**

Prepravná rukoväť slúži na prepravu kosačky na trávnu.

**11 Páka**

Páka slúži na nastavenie a na preklopenie vodiaceho držadla.

**12 Akumulátor**

Akumulátor zásobuje kosačku na trávnu energiou.

**13 LED dióda „BLUETOOTH®“ (len pre akumulátory s )**

LED indikuje aktiváciu a deaktiváciu rádiového rozhrania Bluetooth®.

**14 Tlačidlo**

Tlačidlo aktivuje kontrolky LED na akumulátore. Aktivuje a deaktivuje rádiové rozhranie Bluetooth® (ak je k dispozícii).

**15 Kontrolky LED**

Kontrolky LED ukazujú stav nabitia akumulátora a porúch.

**16 Blokovaná páka**

Blokovaná páka udržuje akumulátor v prestre na akumulátore.

**17 Akumulátorový priestor**

Tento priestor slúži na uloženie akumulátora.

**18 Spínač EKO**

Spínač EKO zapína a vypína režim EKO.

**19 Bezpečnostný kľúč**

Bezpečnostný kľúč aktivuje kosačku na trávnu.

**20 Prepravný priestor**

Prepravný priestor zachytáva náhradný akumulátor.

## # Výkonový štítok so strojovým číslom

### 3.2 Symboly

Symboly sa môžu nachádzať na kosačke na trávu a na akumulátore a znamenajú nasledujúce:



Tento symbol označuje bezpečnostný kľúč.



Tento symbol označuje uchytenie kľúča.



Tento symbol označuje spínač EKO.



Tento symbol označuje nastavenie výšky kosenia.



Tento symbol uvádza hmotnosť kosačky na trávu bez akumulátora.



1 kontrolka LED svieti načerveno. Akumulátor je príliš horúci alebo príliš studený.



4 kontrolky LED blikajú načerveno. V akumulátore vznikla porucha.



Garantovaná hladina akustického výkonu podľa smernice 2000/14/EC v dB(A), aby bolo možné porovnať emisie výrobkov.



Akumulátor má rádiové rozhranie Bluetooth® a možno ho pripojiť k aplikácii STIHL connected.



Údaj vedľa symbolu poukazuje na energiu akumulátora podľa špecifikácie výrobcu článku. Obsah energie, ktorý je k dispozícii počas používania, je menší.



Výrobok nelikvidujte v domovom odpade.



Zapnite a vypnite rezný nôž.

## 4 Bezpečnostné upozornenia

### 4.1 Výstražné symboly

Výstražné symboly na kosačke na trávu alebo na akumulátore znamenajú nasledujúce:



Dodržiavajte bezpečnostné pokyny a ich opatrenia.



Prečítajte si návod na obsluhu, porozumejte mu a uschovajte ho.



Dávajte pozor na vymrštené predmety - udržiavajte bezpečnú vzdialenosť a zabránite vstupu iných osôb.



Nedotýkajte sa otáčajúceho sa rezného noža.



Počas pracovných prestávok, prepravy, uschovania, údržby a opravy vyberte akumulátor.



Počas pracovných prestávok, prepravy, uschovania, údržby a opravy vytiahnite bezpečnostný kľúč.



Dodržujte bezpečný odstup.



Chráňte akumulátor pred teplom a ohňom.



Neponárajte akumulátor do kvapalín.

### 4.2 Použitie v súlade s predpísaným účelom

Kosačka na trávu STIHL RMA 443.2 C slúži na kosenie suchej trávy.

Kosačka na trávu je napájaná akumulátorom STIHL AP.

Akumulátor s  v kombinácii s aplikáciou STIHL connected umožňuje personalizáciu a prenos informácií o akumulátore na základe technológie Bluetooth®.

## VAROVANIE

- Akumulátory, ktoré nie sú schválené spoločnosťou STIHL pre kosačky na trávu, môžu spôsobiť požiare a výbuchy. Osoby sa môžu ťažko zraniť alebo zomrieť a môžu vzniknúť vecné škody.
  - ▶ Používajte kosačky na trávu s akumulátorom STIHL AP.
- Ak sa kosačka na trávu alebo akumulátor nepoužívajú v súlade s predpísaným účelom, môžu sa osoby ťažko zraniť alebo môžu zomrieť a môžu vzniknúť vecné škody.

- ▶ Kosačku na trávnu používajte podľa pokynov uvedených v návode na obsluhu.
- ▶ Akumulátor používajte tak, ako je popísané v návode na obsluhu, aplikácii STIHL connected a na stránke [www.connect.stihl.com](http://www.connect.stihl.com).

## 4.3 Požiadavky na používateľa

### ▲ VAROVANIE

- Používatelia bez poučenia nemusia rozpoznať ani odhadnúť nebezpečenstvá kosačky na trávnu a akumulátora. Používateľ alebo iné osoby sa môžu ťažko zraniť alebo môžu zomrieť.



- ▶ Prečítajte si návod na obsluhu, porozumejte mu a uschovajte ho.

- ▶ Ak sa kosačka na trávnu alebo akumulátor odovzdáva inej osobe: Dodajte aj návod na obsluhu.
- ▶ Zabezpečte, aby používateľ spĺňal nasledujúce požiadavky:
  - Používateľ je odpočívajúci.
  - Používateľ je telesne, zmyslovo aj duševne schopný obsluhovať kosačku na trávnu a akumulátor a pracovať s nimi. Ak je používateľ schopný vykonávať tieto činnosti s telesným, zmyslovým alebo duševným obmedzením, môže používateľ pracovať so strojom iba pod dozorom alebo podľa pokynov zodpovednej osoby.
  - Používateľ dokáže rozpoznať a odhadnúť nebezpečenstvá kosačky na trávnu a akumulátora.
  - Používateľ si je vedomý, že zodpovedá za nehody a poškodenia.
  - Používateľ je plnoletý alebo je odborne vzdelávaný pod dohľadom v súlade s národnými predpismi.
  - Používateľ dostal poučenie od špecializovaného predajcu STIHL alebo od odbornej osoby skôr, ako prvýkrát začal pracovať s kosačkou na trávnu.
  - Používateľ nie je obmedzený v dôsledku alkoholu, liekov ani drog.
- ▶ Ak nastanú nejasnosti: Vyhládajte špecializovaného predajcu STIHL.

## 4.4 Odev a vybavenie

### ▲ VAROVANIE

- Počas práce sa môžu vymršťovať predmety vysokou rýchlosťou. Používateľ sa môže zraniť.
  - ▶ Noste dlhé nohavice z odolného materiálu.
- Počas práce sa môže rozvrieť prach. Vdýchnutý prach môže poškodiť zdravie a spustiť alergické reakcie.
  - ▶ Ak sa rozvíri prach: Noste protiprachovú masku.
- Nevhodný odev sa môže zachytiť do dreva, krovia a do kosačky na trávnu. Používatelia bez vhodného odevu sa môžu ťažko zraniť.
  - ▶ Noste úzko priliehavý odev.
  - ▶ Odložte šály a šperky.
- Počas čistenia, údržby alebo prepravy sa môže používateľ dostať do kontaktu s rezným nožom. Používateľ sa môže zraniť.
  - ▶ Používajte ochranné rukavice.
- Ak používateľ nosí nevhodnú obuv, môže sa pošmyknúť. Používateľ sa môže zraniť.
  - ▶ Noste pevnú zatvorenú obuv s drsnou podrážkou.
- Počas ostrenia rezného noža sa môžu vymršťiť častice materiálu. Používateľ sa môže zraniť.
  - ▶ Noste úzke priliehavé ochranné okuliare. Vhodné ochranné okuliare sú skontrolované podľa normy EN 166 alebo podľa národných predpisov a v obchode sú dostupné s príslušným označením.
  - ▶ Používajte ochranné rukavice.

## 4.5 Pracovná oblasť a okolie

### 4.5.1 Kosačka na trávnu

### ▲ VAROVANIE

- Nezúčastnené osoby, deti a zvieratá nemusia rozpoznať a odhadnúť nebezpečenstvá kosačky na trávnu a vymršťovaných predmetov. Nezúčastnené osoby, deti a zvieratá sa môžu ťažko zraniť a môžu vzniknúť vecné škody.



- ▶ Nezúčastnené osoby, deti a zvieratá držte vo vzdialenosti od pracovnej oblasti.

- ▶ Dodržiavajte bezpečnostnú vzdialenosť od predmetov.
- ▶ Kosačku na trávnu nenechávajte bez dozoru.
- ▶ Zabezpečte, aby sa deti nemohli hrať s kosačkou na trávnu.

- Ak sa pracuje počas dažďa, môže sa používať pošmyknúť. Používateľ sa môže ťažko zraniť alebo zomrieť.
  - ▶ Ak prší: Nepracujte.
- Kosačka na trávnu nemá ochranu proti vode. Ak sa pracuje v daždi alebo vo vlhkom prostredí, môže dôjsť k elektrickému zásahu. Používateľ sa môže zraniť a kosačka na trávnu sa môže poškodiť.
  - ▶ Nepracujte v daždi a vo vlhkom prostredí.
  - ▶ Nekoste mokrú trávnu.
- Elektrické diely kosačky na trávnu môžu vytvárať iskry. Iskry môžu v ľahko zápalnom alebo výbušnom prostredí spustiť požiare a výbuchy. Osoby sa môžu ťažko zraniť alebo zomrieť a môžu vzniknúť vecné škody.
  - ▶ Nepracujte v ľahko zápalnom a výbušnom prostredí.

#### 4.5.2 Akumulátor

### ▲ VAROVANIE

- Nezúčastnené osoby, deti a zvieratá nevedia rozpoznať a odhadnúť nebezpečenstvá vyplývajúce z akumulátora. Môže dôjsť k ťažkému zraneniu nezúčastnených osôb, detí a zvierat.
  - ▶ Zabráňte prístupu nezúčastnených osôb, detí a zvierat.
  - ▶ Nenechávajte akumulátor bez dozoru.
  - ▶ Zabezpečte, aby sa deti nemohli hrať s akumulátorom.
- Akumulátor nie je chránený proti všetkým vplyvom prostredia. Ak je akumulátor vystavený určitým vplyvom prostredia, môže akumulátor začať horieť, explodovať alebo sa vážne poškodiť. Môže dôjsť k ťažkému zraneniu osôb a vecným škodám.



- ▶ Akumulátor chráňte pred horúčavou a otvoreným ohňom.
- ▶ Akumulátor nehádzte do ohňa.

- ▶ Akumulátor nenabíjajte, nepoužívajte a neskladujte mimo uvedených hraničných teplôt, ☞ 22.4.



- ▶ Akumulátor neponárajte do kvapalín.

- ▶ Akumulátor nedávajte do blízkosti kovových drobných súčiastok.
- ▶ Akumulátor nevystavujte vysokému tlaku.
- ▶ Akumulátor nevystavujte mikrovlnám.
- ▶ Akumulátor chráňte pred chemikáliami a solami.

## 4.6 Bezpečný stav

### 4.6.1 Kosačka na trávnu

Kosačka na trávnu je v bezpečnom stave, ak sú splnené nasledovné požiadavky:

- Kosačka na trávnu nie je poškodená.
- Kosačka na trávnu je suchá a čistá.
- Ovládacie prvky fungujú a sú nezmenené.
- Rezný nôž je správne namontovaný.
- Do tejto kosačky na trávnu je namontované originálne príslušenstvo spoločnosti STIHL.
- Príslušenstvo nie je správne namontované.

### ▲ VAROVANIE

- V stave, ktorý nie je bezpečný, diely viac nemusia správne fungovať a bezpečnostné zariadenia viac nepôsobia. Osoby sa môžu ťažko zraniť alebo môžu zomrieť.
  - ▶ Nepracujte s poškodenou kosačkou na trávnu.
  - ▶ Ak je kosačka na trávnu znečistená alebo vlhká: Vyčistite kosačku na trávnu a vysušte ju.
  - ▶ Na kosačke na trávnu nevykonávajte žiadne zmeny.
  - ▶ Ak ovládacie prvky nefungujú: Nepracujte s kosačkou na trávnu.
  - ▶ Do tejto kosačky na trávnu montujte originálne príslušenstvo spoločnosti STIHL.
  - ▶ Rezný nôž montujte tak, ako je popísané v tomto návode na obsluhu.
  - ▶ Príslušenstvo montujte tak, ako je popísané v tomto návode na obsluhu alebo v návode na obsluhu príslušenstva.
  - ▶ Do otvorov kosačky na trávnu nekladajte žiadne predmety.
  - ▶ Kontakty uchytienia kľúča nikdy neprepájajte a nepremosťujte s kovovými predmetmi.
  - ▶ Opotrebované alebo poškodené štítky s upozorneniami treba vymeniť.
  - ▶ Ak nastanú nejasnosti: Vyhľadajte špecializovaného predajcu STIHL.

### 4.6.2 Rezný nôž

Rezný nôž je v bezpečnom stave, ak sú splnené nasledovné požiadavky:

- Rezný nôž a montážne diely sú nepoškodené.
- Rezný nôž nie je zdeformovaný.
- Rezný nôž je správne namontovaný.
- Rezný nôž je správne naostrený.
- Rezný nôž je bez ostrín.
- Rezný nôž je správne vyvážený.
- Minimálna hrúbka a minimálna šírka rezného noža nie je prekročená, ☞ 22.2.
- Uhol ostria je dodržaný, ☞ 22.2.



## ▲ VAROVANIE

- V stave, ktorý nie je bezpečný, sa môžu diely rezného noža uvoľniť a vymrštiť. Osoby sa môžu ťažko zraniť.
  - ▶ Pracujte s nepoškodeným nožom a nepoškodenými montážnymi dielmi.
  - ▶ Správne namontujte rezný nôž.
  - ▶ Správne nabrúste rezný nôž.
  - ▶ Ak sa nedosiahne minimálna hrúbka alebo minimálna šírka: Vymeňte rezný nôž.
  - ▶ Nechajte rezný nôž vyvážiť špecializovaným predajcom STIHL.
  - ▶ Ak nastanú nejasnosti: Vyhladajte špecializovaného predajcu STIHL.

### 4.6.3 Akumulátor

Akumulátor je v bezpečnom stave, ak sú splnené nasledujúce podmienky:

- Akumulátor je nepoškodený.
- Akumulátor je čistý a suchý.
- Akumulátor funguje a neboli na ňom vykonané zmeny.

## ▲ VAROVANIE

- V stave nevyhovujúcom bezpečnosti už nemôže akumulátor bezpečne fungovať. Môže dôjsť k ťažkému zraneniu osôb.
  - ▶ Pracujte s nepoškodeným a funkčným akumulátorom.
  - ▶ Nenabíjajte poškodený alebo pokazený akumulátor.
  - ▶ Ak je akumulátor znečistený: Ak je akumulátor znečistený: Akumulátor vyčistite.
  - ▶ Ak je akumulátor mokrý alebo vlhký: Nechajte akumulátor vyschnúť, ☞ 22.5.
  - ▶ Nevykonávajte zmeny na akumulátore.
  - ▶ Do otvorov akumulátora nestrkajte predmety.
  - ▶ Elektrické kontakty akumulátora nespájajte s kovovými predmetmi a ani ich neskratujte.
  - ▶ Akumulátor neatváraťe.
  - ▶ Opatrované alebo poškodené informačné štítky vymeňte.
- Z poškodeného akumulátora môže vytekať kvapalina. Ak sa táto kvapalina dostane do kontaktu s pokožkou alebo očami, môže dôjsť k ich podráždeniu.
  - ▶ Vyhybajte sa kontaktu s kvapalinou.
  - ▶ V prípade kontaktu s pokožkou: Zasiahnuté miesta pokožky umyte dostatočným množstvom vody a mydlom.
  - ▶ V prípade kontaktu s očami: Oči minimálne 15 minút vyplachujte dostatočným množstvom vody a vyhladajte lekára.

- Poškodený alebo pokazený akumulátor môže nezvyčajne zapáchať, dymiť alebo horieť. Môže dôjsť k ťažkému zraneniu alebo usmrteniu osôb a vecným škodám.
  - ▶ Ak akumulátor nezvyčajne zapácha alebo dymí: Akumulátor nepoužívajte a udržiujte ho v bezpečnej vzdialenosti od horľavých látok.
  - ▶ Ak akumulátor horí: Pokúste sa akumulátor uhasiť hasiacim prístrojom alebo vodou.

## 4.7 Práca

### ▲ VAROVANIE

- Používateľ môže v určitých situáciách pracovať nekoncentrovane. Používateľ sa môže potknúť, spadnúť a ťažko sa zraniť.
  - ▶ Pracujte s pokojom a rozvahou.
  - ▶ V prípade zlého osvetlenia a viditeľnosti: Nepracujte s kosačkou na trávu.
  - ▶ Kosačku na trávu obsluhujte sami.
  - ▶ Dajte pozor na prekážky.
  - ▶ Nevykláľajte kosačku na trávu.
  - ▶ Na zemi pracujte v stoj a držte stabilitu.
  - ▶ Ak sa vyskytnú známky únavy: Zaradte pracovnú prestávku.
  - ▶ Ak sa kosí na svahu: Koste priečne k svahu.
  - ▶ So strojom nepracujte na svahu so stúpajúcim väčším než 25° (46,6 %).
- Otáčajúci sa rezný nôž môže porezať používateľa. Používateľ sa môže ťažko zraniť.
  - ▶ Nedotýkajte sa otáčajúceho sa rezného noža.
  - ▶ Ak je rezný nôž blokován predmetom: Vypnite kosačku na trávu, vyťahnite bezpečnostný kľúč a vyberte akumulátor. Až potom odstráňte predmet.
- Počas práce môžu vzniknúť vibrácie spôsobené kosačkou na trávu.
  - ▶ Používajte ochranné rukavice.
  - ▶ Urobte si pracovné prestávky.
  - ▶ Ak sa vyskytnú známky poruchy prekrvenia: Vyhladajte lekára.



- Ak počas práce narazí rezný nôž na cudzí predmet, môže sa nôž alebo jeho časti poškodiť alebo môže dôjsť k jeho vrhnutiu vysokou rýchlosťou. Osoby sa môžu zraniť a môžu vzniknúť vecné škody.
  - ▶ Odstráňte cudzie predmety z pracovnej oblasti.
- Keď uvoľníte spínaciu konzolu, nôž sa bude ešte chvíľu otáčať. Osoby sa môžu ťažko zraniť.
  - ▶ Počkajte, kým sa rezný nôž prestane otáčať.

- Ak otáčajúci sa rezný nôž narazí na tvrdý predmet, môžu vzniknúť iskry. Iskry môžu v ľahko zápalnom prostredí spustiť požiare. Osoby sa môžu ťažko zraniť alebo zomrieť a môžu vzniknúť vecné škody.
  - ▶ Nepracujte v ľahko zápalnom prostredí.
- Ak sa kosačka na trávnu odstaví na šikmých plochách, môže sa nepozorovane odvaliť. Osoby sa môžu zraniť a môžu vzniknúť vecné škody.
  - ▶ Kosačku na trávnu pustíte, len ak stojí na rovnej ploche a nemôže sa sama odvaliť.
- Ak sa na vodiacom držadle upevňujú predmety, kosačka na trávnu sa môže prevrátiť kvôli pridanému závažiu. Osoby sa môžu zraniť a môžu vzniknúť vecné škody.
  - ▶ Na vodiace držadlo nepripevňujte žiadne predmety.

## ⚠ NEBEZPEČENSTVO

- Ak sa pracuje v okolí vedení, ktoré vedú napätie, môže sa rezný nôž dostať do kontaktu s týmito vedeniami a môže ich poškodiť. Používateľ sa môže ťažko zraniť alebo zomrieť.
  - ▶ Nepracujte v okolí vedení, ktoré vedú napätie.
- Ak sa pracuje počas búrky, môže používateľa zasiahnuť blesk. Používateľ sa môže ťažko zraniť alebo zomrieť.
  - ▶ Ak je búrka: Nepracujte.

## 4.8 Preprava

### 4.8.1 Kosačka na trávnu

## ⚠ VAROVANIE

- Počas prepravy sa kosačka na trávnu môže prevrátiť alebo pohybovať. Osoby sa môžu zraniť a môžu vzniknúť vecné škody.



- ▶ Vytiahnite bezpečnostný kľúč.



- ▶ Vytiahnite akumulátor.

- ▶ Kosačku na trávnu zaistíte upínacími popruhmi, remeňmi alebo sieťou tak, aby sa nepreklopila a nemohla sa pohybovať.

### 4.8.2 Akumulátor

## ⚠ VAROVANIE

- Akumulátor nie je chránený proti všetkým vplyvom prostredia. Ak je akumulátor vystavený

určítym vplyvom prostredia, môže sa poškodiť a môžu vzniknúť vecné škody.

- ▶ Poškodený akumulátor neprepravujte.
- Počas prepravy môže dôjsť k prevráteniu alebo pohybu akumulátora. Môže dôjsť k zraneniu osôb a vecným škodám.
  - ▶ Akumulátor zabaľte do obalu tak, aby sa nemohol pohybovať.
  - ▶ Obal zaistite tak, aby sa nemohol pohybovať.

## 4.9 Skladovanie

### 4.9.1 Kosačka na trávnu

## ⚠ VAROVANIE

- Deti nedokážu spoznať a odhadnúť nebezpečenstvo kosačky na trávnu. Deti sa môžu ťažko zraniť.



- ▶ Vytiahnite bezpečnostný kľúč.



- ▶ Vytiahnite akumulátor.

- ▶ Kosačku na trávnu uskladnite mimo dosahu detí.

- Elektrické kontakty na kosačke na trávnu a kovové diely môžu v dôsledku vlhkosti korodovať. Kosačka na trávnu sa môže poškodiť.



- ▶ Vytiahnite bezpečnostný kľúč.



- ▶ Vytiahnite akumulátor.

- ▶ Kosačku na trávnu uskladňujte čistú a suchú.

- Ak je počas uschovania nasadený bezpečnostný kľúč a akumulátor, môže sa rezný nôž neúmyselne zapnúť. Osoby sa môžu ťažko zraniť a môžu vzniknúť vecné škody.



- ▶ Vytiahnite bezpečnostný kľúč.



- ▶ Vytiahnite akumulátor.

## 4.9.2 Akumulátor

**▲ VAROVANIE**

- Deti nedokážu spoznať a odhadnúť nebezpečenstvo akumulátorov. Deti sa môžu ťažko zraniť.
  - ▶ Akumulátor uskladnite mimo dosahu detí.
- Akumulátor nie je chránený pred všetkými vplyvmi prostredia. Ak je akumulátor vystavený určitým vplyvom prostredia, môže sa nenapraviteľne poškodiť.
  - ▶ Akumulátor uskladňujte čistý a suchý.
  - ▶ Akumulátor uskladnite v uzavretej miestnosti.
  - ▶ Akumulátor uskladnite oddelene od kosačky na trávu.
  - ▶ Ak je akumulátor uskladnený v nabíjačke: Odpojte sieťový konektor a uložte akumulátor so stavom nabitia medzi 40 % a 60 % (svietia 2 zelené LED diódy).
  - ▶ Akumulátor neskladujte mimo stanovených teplotných limitov, **22.4.**

## 4.10 Čistenie, údržba a oprava

**▲ VAROVANIE**

- Ak je počas čistenia, údržby alebo opravy nasadený bezpečnostný kľúč a akumulátor, môže sa rezný nôž neúmyselne zapnúť. Osoby sa môžu ťažko zraniť a môžu vzniknúť vecné škody.



- ▶ Vytiahnite bezpečnostný kľúč.



- ▶ Vytiahnite akumulátor.

- Ostré čistiace prostriedky, čistenie prúdom vody alebo ostré predmety môžu poškodiť kosačku na trávu, rezný nôž a akumulátor. Ak sa kosačka na trávu, rezný nôž a akumulátor nečistia správne, nemusia diely viac správne fungovať a bezpečnostné zariadenia viac nepôsobia. Osoby sa môžu ťažko zraniť.
  - ▶ Kosačku na trávu, rezný nôž a akumulátor čistite tak, ako je popísané v návode na obsluhu.
- Ak sa údržba alebo oprava kosačky na trávu, rezného noža alebo akumulátora nevykonáva správne, nemusia diely viac správne fungovať a bezpečnostné zariadenia viac nepôsobia. Osoby sa môžu ťažko zraniť alebo môžu zomrieť.

- ▶ Údržbu a opravu na kosačke na tráve a na akumulátore nevykonávajte sami.
- ▶ Ak je potrebná údržba alebo oprava kosačky na trávu alebo akumulátora: Vyhľadajte špecializovaného predajcu STIHL.
- ▶ Údržbu rezného noža vykonávajte tak, ako je popísané v tomto návode na obsluhu.
- Počas čistenia, údržby alebo opravy rezného noža sa môže používateľ porezať na ostrých rezných hranách. Používateľ sa môže zraniť.
  - ▶ Používajte ochranné rukavice.
- Počas ostrenia môže byť rezný nôž horúci. Používateľ sa môže popáliť.
  - ▶ Počkajte, kým sa rezný nôž vychladí.
  - ▶ Používajte ochranné rukavice.

## 5 Pripravenie kosačky na trávu na použitie

### 5.1 Pripravenie kosačky na trávu na použitie

Pred každým začiatkom práce sa musia vykonať nasledujúce kroky:

- ▶ Odstráňte obalový materiál a prepravné istenie.
- ▶ Zabezpečte, aby sa nasledujúce diely nachádzali v bezpečnom stave:
  - Kosačka na trávu, **4.6.1.**
  - Rezný nôž, **4.6.2.**
  - Akumulátor, **4.6.3.**
- ▶ Skontrolujte akumulátor, **13.3.**
- ▶ Úplne nabite akumulátor, **6.1.**
- ▶ Vyčistite kosačku na trávu, **18.2.**
- ▶ Skontrolujte rezný nôž, **13.2.**
- ▶ Namontujte vodiace držadlo, **8.1.**
- ▶ Vyklopte a nastavte vodiace držadlo, **9.1.**
- ▶ Ak sa kosí a pokosená tráva sa má zachytiť v zbernom koši na trávu: Zaveste zberný kôš na trávu, **8.2.2.**
- ▶ Ak sa kosí a pokosená tráva sa má zahadzovať dozadu: Zveste zberný kôš na trávu, **8.2.3.**
- ▶ Nastavte výšku kosenia, **14.2.**
- ▶ Kontrola ovládacích prvkov, **13.1.**
- ▶ Ak nie je možné vykonať kroky: Nepoužívajte kosačku na trávu a vyhľadajte špecializovaného predajcu STIHL.

### 5.2 Spojenie akumulátora s rádiovým rozhraním Bluetooth® s aplikáciou STIHL connected App

- ▶ Aktivujte rádiové rozhranie Bluetooth® na mobilnom koncovom zariadení.

- ▶ Aktivujte rádiové rozhranie Bluetooth® na akumulátore,  7.1.
- ▶ Stiahnite aplikáciu STIHL connected App z App Store na mobilné koncové zariadenie a vytvorte konto.
- ▶ Otvorte aplikáciu STIHL connected App a prihláste sa.
- ▶ Pridajte akumulátor do aplikácie STIHL connected App a riadte sa pokynmi na obrazovke.

Kontakty a ďalšie informácie nájdete na stránke <https://support.stihl.com> alebo v STIHL connected aplikácii.

Aplikácia STIHL connected je k dispozícii v závislosti od trhu.

## 6 Nabitie akumulátora a LED diódy

### 6.1 Nabitie akumulátora

Doba nabíjania závisí od rôznych vplyvov, napr. od teploty akumulátora alebo od teploty prostredia. Pre optimálny výkon dbajte na odporúčané teplotné rozsahy,  22.5. Skutočná doba nabíjania sa môže líšiť od uvedenej doby nabíjania. Doba nabíjania je uvedená na stránke [www.stihl.com/charging-times](http://www.stihl.com/charging-times).

- ▶ Akumulátor nabíjajte tak, ako je to popísané v návode na obsluhu pre nabíjačku STIHL AL 101, 301, 301-4, 500.

### 6.2 Zobrazenie stavu nabitia

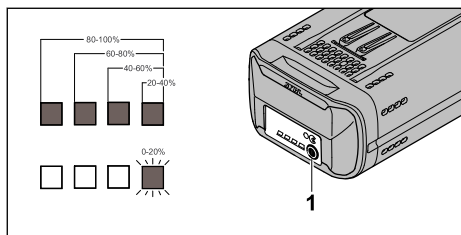

- ▶ Stlačte tlačidlo (1). Kontrolky LED svietia asi 5 sekúnd nazeleno a zobrazujú stav nabitia.
- ▶ Ak bliká pravá kontrolka LED nazeleno: Nabíte akumulátor.

### 6.3 Kontrolky LED na akumulátore

LED kontrolky môžu ukazovať stav nabitia akumulátora alebo poruchy. Kontrolky LED môžu svietiť nazeleno alebo načerveno alebo môžu blikať.

Ak kontrolky LED svietia nazeleno alebo blikajú, zobrazuje sa stav nabitia.

- ▶ Ak kontrolky LED svietia načerveno alebo blikajú: Odstráňte poruchy,  21.1. V kosačke na trávu alebo v akumulátore nastala porucha.

## 7 Aktivácia a deaktivácia rádiového rozhrania Bluetooth®

### 7.1 Aktivácia rádiového rozhrania Bluetooth®

- ▶ Ak akumulátor disponuje rádiovým rozhraním Bluetooth®: Stlačte tlačidlo a podržte ho stlačené, kým sa kontrolka "BLUETOOTH®" vedľa symbolu  nerozsvieti na modro približne na 3 sekundy. Rádiové rozhranie Bluetooth® na akumulátore je aktivované.

### 7.2 Deaktivácia rádiového rozhrania Bluetooth®

- ▶ Ak akumulátor disponuje Bluetooth® rádiovým rozhraním Stlačte tlačidlo a držte ho stlačené, kým kontrolka "BLUETOOTH®" vedľa symbolu  šesťkrát modro nezabliká. Rádiové rozhranie Bluetooth® na akumulátore je deaktivované.

## 8 Zostavenie kosačky na trávu

### 8.1 Montáž vodiaceho držadla

- ▶ Vypnite kosačku na trávu, vytiahnite bezpečnostný kľúč a vyberte akumulátor.
- ▶ Položte kosačku na trávu na rovnú plochu.

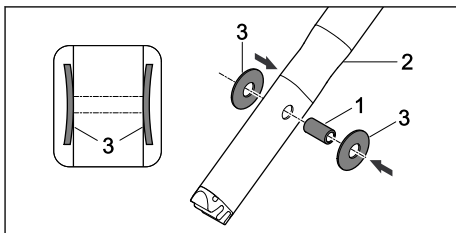

- ▶ Puzdro (1) stlačte do otvorov na hornom diele vodiaceho držadla (2).
- ▶ Tanierové pružiny (3) nasuňte na puzdro (1), pričom prehnutie musí smerovať dovnútra.

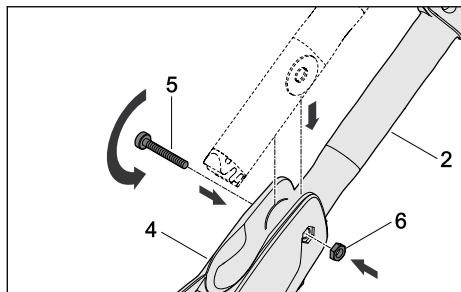

- ▶ Horný diel vodiaceho držadla (2) zavedte do konzoly vodiaceho držadla (4).
- ▶ Skrutku (5) nasuňte cez otvory v konzole vodiaceho držadla (4) a cez puzdro v hornom diele vodiaceho držadla (2).
- ▶ Vložte maticu (6) do výrezu v konzole vodiaceho držadla (4).
- ▶ Dotiahnite skrutku (5).

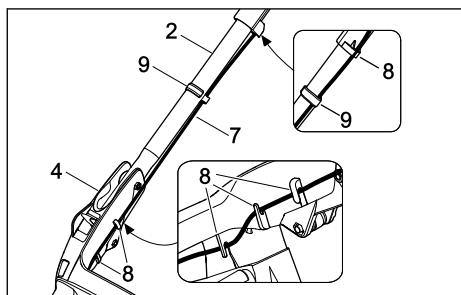

- ▶ Zatlačte kábel (7) do držiakov (8).
- ▶ Upevnite kábel (7) pomocou príchytky kábla (9) na vodiacom držadle.

Vodiace držadlo sa nemusí znovu demontovať.

## 8.2 Zloženie, zvesenie a zavesenie zberného koša na trávnu

### 8.2.1 Zmontovanie zberného koša na trávnu

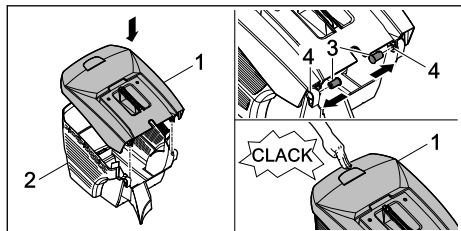

- ▶ Horný diel zberného koša (1) nasadíte na spodný diel zberného koša (2).
- ▶ Čapy (3) zatlačíte zvnútra otvorov (4).
- ▶ Horný diel zberného koša (1) zatlačíte nadol.

Horný diel vodiaceho držadla počuteľne zapadne.

### 8.2.2 Zavesenie zberného koša na trávnu

- ▶ Vypnite kosačku na trávnu
- ▶ Položte kosačku na trávnu na rovnú plochu.

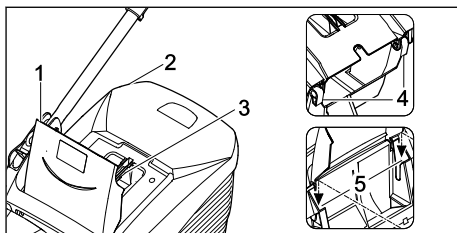

- ▶ Otvorte a podržte vyhadzovaciu klapku (1).
- ▶ Zberný kôš na trávnu (2) uchopte na rukoväti (3) a pomocou háka (4) ho zaveste do uloženia (5).
- ▶ Vyhadzovaciu klapku (1) odložte na zberný kôš na trávnu (2).

### 8.2.3 Zvesenie zberného koša na trávnu

- ▶ Vypnite kosačku na trávnu.
- ▶ Položte kosačku na trávnu na rovnú plochu.
- ▶ Otvorte a podržte vyhadzovaciu klapku.
- ▶ Zberný kôš na trávnu vyberte smerom nahor pomocou rukoväti.
- ▶ Uzavrte vyhadzovaciu klapku.

## 9 Nastavenie kosačky na trávnu pre používateľa

### 9.1 Nastavenie vodiaceho držadla

- ▶ Vypnite kosačku na trávnu, vytiahnite bezpečnostný kľúč a vyberte akumulátor.
- ▶ Položte kosačku na trávnu na rovnú plochu.

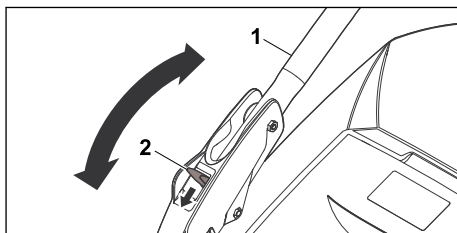

- ▶ Podržte vodiace držadlo (1).
- ▶ Páku (2) zatlačte nadol a podržte ju.
- ▶ Vodiace držadlo (1) nastavte do požadovanej polohy.
- ▶ Uvoľnite páku (2) a dbajte na to, aby vodiace držadlo opäť úplne zapadlo.

## 9.2 Sklopenie vodiaceho držadla

Na úspornú prepravu alebo uschovanie je možné vodiace držadlo sklopiť.

- ▶ Vypnite kosačku na trávu, vytiahnite bezpečnostný kľúč a vyberte akumulátor.
- ▶ Položte kosačku na trávu na rovnú plochu.
- ▶ Podržte páku stlačenú.
- ▶ Vodiace držadlo preklopte smerom dopredu.

## 10 Vloženie a vybratie akumulátora

### 10.1 Vloženie akumulátora

- ▶ Položte kosačku na trávu na rovnú plochu.

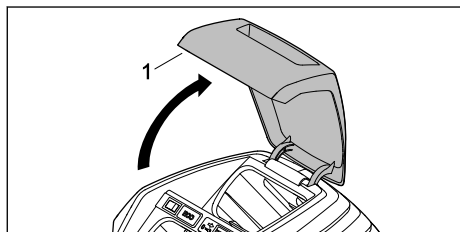

- ▶ Otvorte klapku (1) až na doraz a podržte ju.

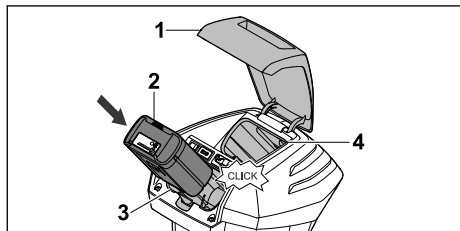

- ▶ Akumulátor (2) zatlačte až na doraz do akumulátorového priestoru (3). Akumulátor (2) zapadne jedným kliknutím a je zablokovaný.
- ▶ Ak sa má dodať druhý akumulátor: Nasadte akumulátor do prepravného priestoru (4). Akumulátor s cvaknutím zapadne a je zaistený.
- ▶ Zatvorte klapku (1).

### 10.2 Vybratie akumulátora

- ▶ Položte kosačku na trávu na rovnú plochu.
- ▶ Otvorte klapku (1) až na doraz a podržte ju.

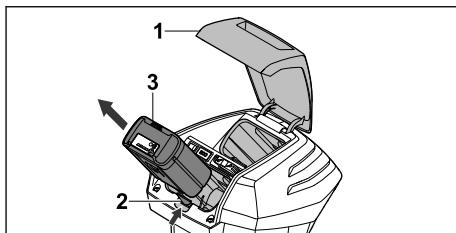

- ▶ Stlačte zaist'ovaciu páčku (2). Akumulátor (3) je odblokovaný.
- ▶ Vyberte akumulátor (3).
- ▶ Zatvorte klapku (1).

## 11 Nasadenie a vytiahnutie bezpečnostného kľúča

### 11.1 Nasadenie bezpečnostného kľúča

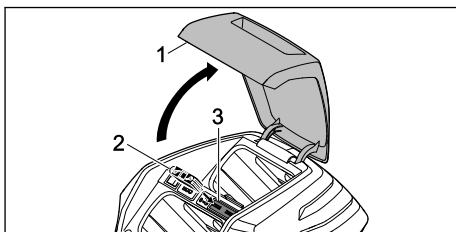

- ▶ Otvorte klapku (1) až na doraz a podržte ju.
- ▶ Nasuňte bezpečnostný kľúč (2) do uchytenia kľúča (3).
- ▶ Zatvorte klapku (1).

### 11.2 Vytiahnutie bezpečnostného kľúča

- ▶ Otvorte klapku až na doraz a podržte ju.
- ▶ Vytiahnite bezpečnostný kľúč.
- ▶ Zatvorte klapku.
- ▶ Bezpečnostný kľúč uskladnite mimo dosahu detí.

## 12 Zapnutie a vypnutie kosačky na trávu

### 12.1 Zapnutie a vypnutie noža

#### 12.1.1 Zapnutie rezného noža

- ▶ Položte kosačku na trávu na rovnú plochu.

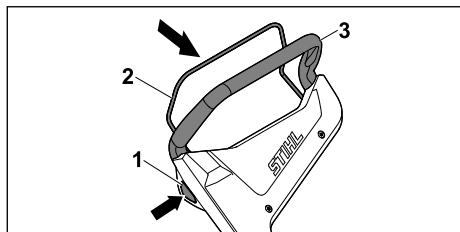

- ▶ Pravou rukou stlačte blokovací gombík (1) a podržte ho stlačený.
- ▶ Spináciu konzolu kosenia (2) potiahnite ľavou rukou úplne v smere vodiaceho držadla (3) a podržte ju tak, aby palec obopínal vodiace držadlo (3).  
Rezný nôž sa otáča.
- ▶ Uvoľnite blokovací gombík (1).
- ▶ Vodiace držadlo (3) a spináciu konzolu kosenia (2) pravou rukou podržte tak, aby palec obopínal vodiace držadlo (3).

### 12.1.2 Vypnutie kosačky na trávú

- ▶ Uvoľnite spináciu konzolu.
- ▶ Počkajte, kým sa nôž prestane otáčať.
- ▶ Ak sa rezný nôž aj naďalej otáča: Vytiahnite bezpečnostný kľúč, vyťahnite akumulátor a vyhľadajte špecializovaného predajcu STIHL.  
Kosačka na trávú je poškodená.

## 13 Kontrola kosačky na trávú a akumulátora

### 13.1 Kontrola ovládacích prvkov

#### Blokovací gombík a spinácia konzola

- ▶ Vytiahnite bezpečnostný kľúč.
- ▶ Vytiahnite akumulátor.
- ▶ Stlačte blokovací gombík a znovu ho pustite.
- ▶ Potiahnite spináciu konzolu úplne v smere vodiaceho držadla a znovu ju pustite.
- ▶ Ak blokovací gombík alebo spinácia konzola idú ťažko alebo sa neodpružujú do výstupnej polohy: Nepoužívajte kosačku a vyhľadajte špecializovaného predajcu STIHL.  
Blokovací gombík alebo spinácia konzola má poškodenie.

#### Zapnite stroj

- ▶ Nasadte bezpečnostný kľúč.
- ▶ Vložte akumulátor.
- ▶ Pravou rukou stlačte blokovací gombík a podržte ho stlačený.
- ▶ Spináciu konzolu potiahnite ľavou rukou úplne v smere vodiaceho držadla a podržte ju tak, aby palec obopínal vodiace držadlo.

Nôž sa otáča.

- ▶ Ak blikajú 3 červené LED kontrolky: Vytiahnite bezpečnostný kľúč, vyťahnite akumulátor a vyhľadajte špecializovaného predajcu STIHL.  
Kosačka na trávú má poruchu.
- ▶ Pustite blokovací gombík a spináciu konzolu.  
Nôž sa po krátkom čase už neotáča.
- ▶ Ak sa nôž aj naďalej otáča: Vytiahnite bezpečnostný kľúč, vyťahnite akumulátor a vyhľadajte špecializovaného predajcu STIHL.  
Kosačka na trávú je poškodená.

### 13.2 Kontrola noža

- ▶ Vypnite kosačku na trávú, vyťahnite bezpečnostný kľúč a vyberte akumulátor.
- ▶ Nainštalujte kosačku na trávú, 18.1.

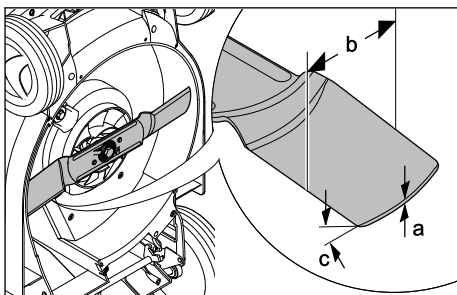

- ▶ Odmerajte nasledujúce:
  - Hrúbka a
  - Šírka b
  - Uhol ostria c
- ▶ Ak sa nedosiahne minimálna hrúbka alebo minimálna šírka: Vymeňte nôž, 22.2.
- ▶ Ak nie je dodržaný uhol ostria: Naostrite nôž, 22.2.
- ▶ Ak nastanú nejasnosti: Vyhľadajte špecializovaného predajcu STIHL.

### 13.3 Kontrola akumulátora

- ▶ Stlačte tlačidlo na akumulátore.  
LED diódy svietia alebo blikajú.
- ▶ Ak LED diódy nesvietia ani neblíkajú: Akumulátor nepoužívajte a vyhľadajte špecializovaného obchodníka STIHL.  
V akumulátore je porucha.

## 14 Práca s kosačkou na trávu

### 14.1 Podržanie a vedenie kosačky na trávu



- ▶ Vodiace držadlo podržte obidvomi rukami tak, aby palec obopínal vodiace držadlo.

### 14.2 Nastavenie výšky kosenia

Je možné nastaviť 6 výšok kosenia:

- 25 mm = poloha 1
- 30 mm = poloha 2
- 40 mm = poloha 3
- 50 mm = poloha 4
- 60 mm = poloha 5
- 75 mm = poloha 6

Polohy sú uvedené na kosačke na trávu.

#### Nastavenie výšky kosenia

- ▶ Vypnite kosačku na trávu.  
Rezný nôž sa nesmie otáčať.
- ▶ Položte kosačku na trávu na rovnú plochu.

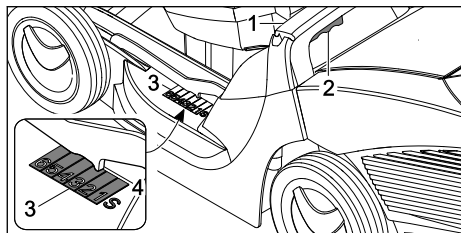

- ▶ Podržte kosačku na trávu na rukoväti (1).
- ▶ Stlačte a podržte páku (2).
- ▶ Kosačku na trávu dajte do požadovanej polohy zdvihnutím a znížením.  
Aktuálnu výšku kosenia možno zistiť podľa indikátora nastavenej výšky kosenia (3) na základe značenia (4).
- ▶ Uvoľnite páku (2).  
Kosačka na trávu sa zaistí.

### 14.3 Zapnutie režimu EKO

Keď je režim EKO zapnutý, rozpozná kosačka na trávu aktuálne pracovné podmienky a automaticky nastaví vhodný počet otáčok k nožu.

Doba chodu akumulátora sa tak môže predĺžiť.

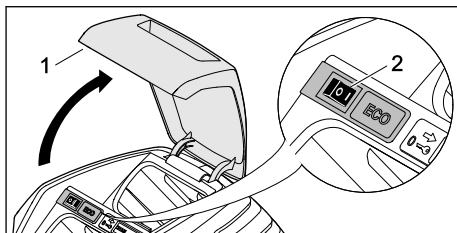

- ▶ Otvorte klapku (1) až na doraz a podržte ju.
- ▶ Nastavte spínač EKO (2) do polohy I.
- ▶ Zatvorte klapku (1).

### 14.4 Kosenie



- ▶ Kosačku na trávu posúvajte dopredu pomaly a kontrolovane.

Pre optimálny výkon dodržiavajte odporúčané teplotné rozsahy, 22.5.

### 14.5 Vyprázdnenie zberného koša na trávu

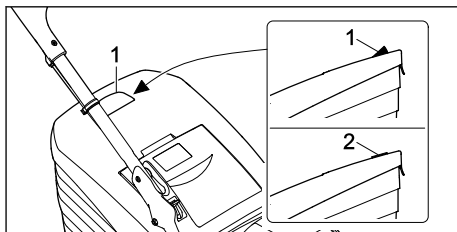

Prúd vzduchu generovaný nožom nadvihuje indikátor naplnenia (1). Keď je naplnený zberný kôš na trávu, zastaví sa prúd vzduchu. Ak je prúd



vzduchu príliš malý, vráti sa indikátor naplnenia (2) do pokojového stavu. To je upozornenie na vyprázdnenie zberného koša na trávu.

Neobmedzená funkcia indikátora naplnenia je daná iba pri optimálnom prúde vzduchu. Vonkajšie vplyvy, ako mokrá, hustá alebo vysoká tráva, nízke výšky kosenia, znečistenie a podobne môžu obmedziť prúd vzduchu a funkciu indikátora naplnenia.

- ▶ Ak sa indikátor naplnenia vráti do pokojového stavu: Vyprázdňte zberný koš na trávu.
- ▶ Vypnite kosačku na trávu.
- ▶ Zveste zberný koš na trávu.

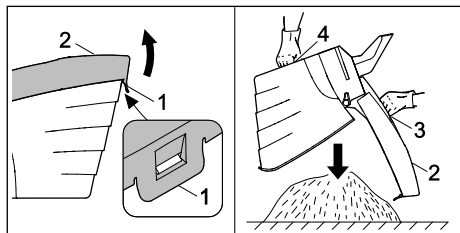

- ▶ Otvorte uzavieracu príložku (1).
- ▶ Horný diel zberného koša (2) vyklopte za rukočiat (3) smerom nahor a podržte ho.
- ▶ Druhou rukou podržte spodnú rukočiat (4).
- ▶ Vyprázdňte zberný koš na trávu.
- ▶ Sklopte zberný koš na trávu.
- ▶ Zavezte zberný koš na trávu.

## 15 Po ukončení práce

### 15.1 Po práci

- ▶ Vypnite kosačku na trávu, vytiahnite bezpečnostný kľúč a vyberte akumulátor.
- ▶ Ak je kosačka na trávu mokrá: Kosačku na trávu nechajte vyschnúť.
- ▶ Ak je akumulátor mokrý alebo vlhký: Akumulátor nechajte vyschnúť,  22.5.
- ▶ Vyčistite kosačku na trávu.
- ▶ Vyčistite akumulátor.

## 16 Preprava

### 16.1 Prepravovanie kosačky na trávu

- ▶ Vypnite kosačku na trávu. Nôž sa nesmie otáčať.
- ▶ Vytiahnite bezpečnostný kľúč a vyberte akumulátor.

#### Posunutie kosačky na trávu

- ▶ Kosačku na trávu posúvajte dopredu pomaly a kontrolovane.

### Nosenie kosačky na trávu

- ▶ Noste pracovné rukavice z odolného materiálu.

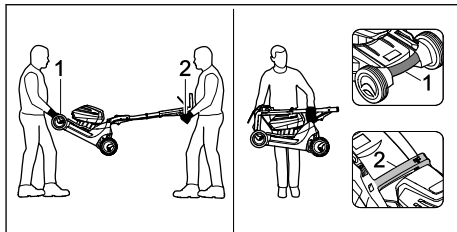

- ▶ Ak sa kosačka na trávu nosí vo dvojici:
  - ▶ Jedna osoba podrží obomi rukami kosačku na trávu na prepravnej rukočati (1) a druhá osoba ju obidvomi rukami podrží na vodiacom držadle (2).
  - ▶ Kosačku na trávu zdvíhajte a noste vo dvojici.
- ▶ Ak kosačku na trávu nosí jedna osoba:
  - ▶ Sklopte vodiace držadlo.
  - ▶ Kosačku na trávu uchopte jednou rukou za prepravnú rukočiat (1) a druhou rukou za rukočiat (2).
  - ▶ Kosačku na trávu zdvihnite a preneste.

#### Preprava kosačky na trávu pomocou vozidla

- ▶ Kosačku na trávu v stojí zaistíte tak, aby sa kosačka na trávu nepreklopila a nemohla sa pohybovať.

### 16.2 Preprava akumulátora

- ▶ Vypnite kosačku na trávu a vyberte akumulátor.
- ▶ Zabezpečte, aby sa akumulátor nachádzal v bezpečnom stave:
- ▶ Akumulátor zabaľte tak, aby sa nemohol pohybovať v obale.
- ▶ Obal zabezpečte tak, aby sa nemohol pohybovať.

Akumulátor podlieha požiadavkám prepravy nebezpečného tovaru. Akumulátor je zaradený do UN3480 (lítium-iónové batérie) a bol otestovaný podľa príručky UN Skúšky a kritériá, časť III, odsek 38.3.

Prepravné predpisy sú uvedené na [www.stihl.com/safety-data-sheets](http://www.stihl.com/safety-data-sheets).

## 17 Skladovanie

### 17.1 Uschovanie kosačky na trávu

- ▶ Vypnite kosačku na trávu, vytiahnite bezpečnostný kľúč a vyberte akumulátor.

- ▶ Kosačku na trávnu uschovávajúte tak, aby boli splnené nasledovné požiadavky:
  - Kosačka na trávnu je mimo dosahu detí.
  - Kosačka na trávnu je suchá a čistá.
  - Kosačka na trávnu sa nemôže preklopiť.
  - Kosačka na trávnu sa nemôže preváliť.

## 17.2 Uskladnenie akumulátora

Spoločnosť STIHL odporúča uschovávať akumulátor v stave nabitia medzi 40 % a 60 % (2 nazeleno svietiace kontrolky LED).



- ▶ Akumulátor uschovávajúte tak, aby boli splnené nasledovné požiadavky:
  - Akumulátor je mimo dosahu detí.
  - Akumulátor je suchý a čistý.
  - Akumulátor je v uzavretej miestnosti.
  - Akumulátor je oddelený od kosačky na trávnu.
  - Ak je akumulátor uskladnený v nabíjačke: Odpojte sieťový konektor a uložte akumulátor so stavom nabitia medzi 40 % a 60 % (svietené 2 zelené LED diódy).
  - Akumulátor sa neskladuje mimo stanovených teplotných limitov,  22.4.

### UPOZORNENIE

- Ak sa akumulátor neskladuje tak, ako je popísané v tomto návode na obsluhu, môže dôjsť k jeho hlbokému vybitiu a nenapraviteľnému poškodeniu.
  - ▶ Vybitý akumulátor pred uskladnením nabíte. Spoločnosť STIHL odporúča uschovávať akumulátor v stave nabitia medzi 40 % a 60 % (2 nazeleno svietiace kontrolky LED).
  - ▶ Akumulátor uskladnite oddelene od kosačky na trávnu.

## 18 Čistenie

### 18.1 Inštalácia kosačky na trávnu

- ▶ Vypnite kosačku na trávnu, vytiahnite bezpečnostný kľúč a vyberte akumulátor.
- ▶ Položte kosačku na trávnu na rovnú plochu.
- ▶ Zveste zberný kôš na trávnu.
- ▶ Výšku kosenia nastavte do najvyššej polohy.  14.2
- ▶ Horný diel vodiaceho držadla nastavte do najnižšej polohy,  9.1.

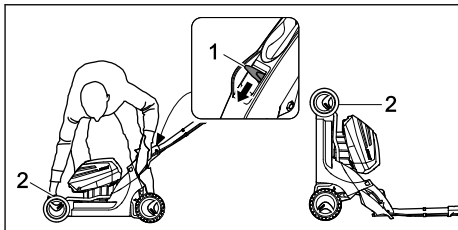

- ▶ Ľavou rukou zatlačte páku (1) smerom nadol a podržte ju.
- ▶ Pravou rukou podržte kosačku na trávnu na prepravnej rukoväti (2) a postavte ju dozadu.

### 18.2 Čistenie kosačky na trávnu

- ▶ Vypnite kosačku na trávnu, vytiahnite bezpečnostný kľúč a vyberte akumulátor.
- ▶ Kosačku na trávnu vyčistite vlhkou utierkou.
- ▶ Vyhadzovací kanál čistite mäkkou kefkou alebo vlhkou utierkou.
- ▶ Odstráňte cudzie telesá z akumulátorového priestoru a vyčistite ho vlhčenou utierkou.
- ▶ Elektrické kontakty v akumulátorovom priestore vyčistite štetcom alebo mäkkou kefkou.
- ▶ Vetracie otvory vyčistite pomocou kefy.
- ▶ Nainštalujte kosačku na trávnu.
- ▶ Oblasť okolo rezného noža a rezný nôž vyčistite kúskom dreva, mäkkou kefkou alebo vlhkou utierkou.

### UPOZORNENIE

- Čistenie vysokotlakovým čističom alebo prúdom vody môže zariadenie poškodiť.
  - ▶ Spotrebič nečistite vysokotlakovým čističom ani prúdom vody.

### 18.3 Čistenie akumulátora

- ▶ Akumulátor vyčistite vlhkou handrou.

## 19 Údržba

### 19.1 Demontáž a montáž noža

#### 19.1.1 Demontáž noža

- ▶ Vypnite kosačku na trávnu, vytiahnite bezpečnostný kľúč a vyberte akumulátor.
- ▶ Nainštalujte kosačku na trávnu.

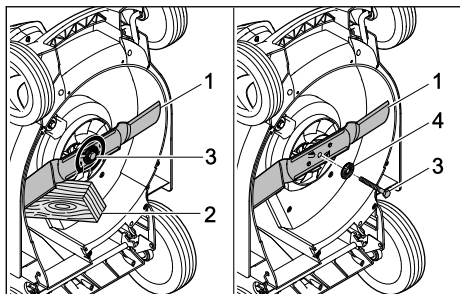

- ▶ Nôž (1) zablokujte pomocou dreva (2).
- ▶ Vyskrutkujte skrutku (3) v smere šípky a snímte ju spolu s podložkou (4).
- ▶ Snímte nôž (1).
- ▶ Zlikvidujte skrutku (3) a podložku (4).  
Na montáž noža (1) použite novú skrutku a podložku.

### 19.1.2 Montáž noža

- ▶ Vypnite kosačku na trávu, vytiahnite bezpečnostný kľúč a vyberte akumulátor.
- ▶ Nainštalujte kosačku na trávu.

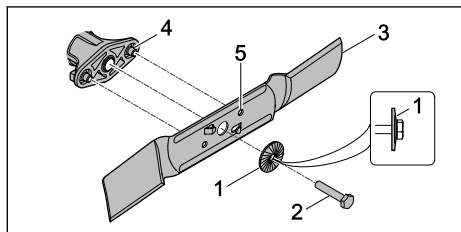

- ▶ Novú podložku (1) položte so zvlnenou stranou smerom von na novú skrutku (2).
- ▶ Na závit skrutky (2) naneste skrutkovú poistku Loctite 243.
- ▶ Nôž (3) nasadzujte tak, aby hrbolce na dosadacej ploche (4) zasahovali do výrezov noža (5).
- ▶ Skrutku (2) zakrúťte spolu s podložkou (1).

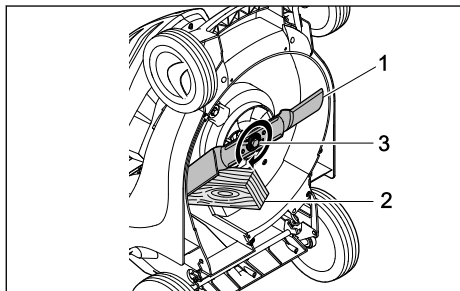

- ▶ Nôž (1) zablokujte pomocou dreva (2).
- ▶ Skrutku (3) dotiahnite momentom 65 Nm.

## 19.2 Naostrenie a vyváženie noža

Správne naostrenie a vyváženie noža vyžaduje veľa cvičenia.

Spoločnosť STIHL odporúča, aby nôž ostril a vyvažoval špecializovaný predajca výrobkov značky STIHL.



### VAROVANIE

- Rezné hrany noža sú ostré. Používateľ sa môže poraziť.
  - ▶ Noste pracovné rukavice z odolného materiálu.
- ▶ Vypnite kosačku na trávu, vytiahnite bezpečnostný kľúč a vyberte akumulátor.
- ▶ Nainštalujte kosačku na trávu.
- ▶ Demontujte nôž.
- ▶ Naostrite nôž. Pritom dodržiavajte uhol brúsenia a vychladte nôž,  22.2.  
Počas ostrenia sa nesmie nôž spustiť modrý.
- ▶ Namontujte nôž.
- ▶ Ak nastanú nejasnosti: Vyhľadajte špecializovaného predajcu STIHL.

## 20 Oprava

### 20.1 Oprava kosačky na trávu



Používateľ nemôže sám opravovať kosačku ani nôž.

- ▶ Ak je kosačka na trávu znečistená alebo je poškodený nôž: Nepoužívajte kosačku na trávu ani nôž a vyhľadajte špecializovaného predajcu STIHL.
- ▶ Ak sú štítky s upozornením nečitateľné alebo poškodené: Štítky s upozornením dajte vymeniť špecializovaným predajcom STIHL.

## 21 Odstraňovanie porúch

### 21.1 Odstránenie porúch kosačky na trávnu alebo akumulátora

Porucha	Kontrolky LED na akumulátore	Prčina	Odstránenie problému
Pri zapnutí sa kosačka na trávnu nespustí.	1 kontrolka LED bliká nazeleno.	Stav nabitia akumulátora je príliš nízky.	► Nabite akumulátor.
	1 kontrolka LED svieti načerveno.	Akumulátor je príliš horúci alebo príliš studený.	► Vytiahnite bezpečnostný kľúč. ► Vytiahnite akumulátor. ► Akumulátor nechajte vychladnúť alebo zohriať.
	3 kontrolky LED blikajú načerveno.	Kosačka na trávnu má poruchu.	► Vytiahnite bezpečnostný kľúč. ► Vytiahnite akumulátor. ► Vyčistite elektrické kontakty v akumulátorovom priestore. ► Vložte akumulátor. ► Zapnite kosačku na trávnu. ► Ak aj naďalej blikajú 3 kontrolky LED načerveno: Nepoužívajte kosačku na trávnu a vyhľadajte špecializovaného predajcu STIHL.
	3 kontrolky LED svietia načerveno.	Kosačka na trávnu je príliš horúca.	► Vytiahnite bezpečnostný kľúč. ► Vytiahnite akumulátor. ► Nechajte kosačku na trávnu vychladnúť.
	4 kontrolky LED blikajú načerveno.	V akumulátore vznikla porucha.	► Vyberte a znovu vložte akumulátor. ► Zapnite kosačku na trávnu. ► Ak aj naďalej blikajú 4 kontrolky LED načerveno: Nepoužívajte akumulátor a vyhľadajte špecializovaného predajcu STIHL.
		Elektrické spojenie medzi kosačkou na trávnu a akumulátorom je prerušené.	► Vytiahnite bezpečnostný kľúč. ► Vytiahnite akumulátor. ► Vyčistite elektrické kontakty v akumulátorovom priestore. ► Nasadte bezpečnostný kľúč. ► Vložte akumulátor.
		Kosačka alebo akumulátor sú vlhké.	► Vytiahnite bezpečnostný kľúč. ► Vytiahnite akumulátor. ► Vyčistite kosačku na trávnu. ► Kosačku alebo akumulátor nechajte vysušiť,  22.5.
		Odpor rezného noža je príliš veľký.	► Nastavte väčšiu výšku kosenia. ► Kosačku zapínajte v nižšej trávě.
		Oblasť okolo noža je upchatá.	► Vyčistite kosačku na trávnu.
Kosačka na trávnu sa počas prevádzky vypína.	3 kontrolky LED svietia načerveno.	Kosačka na trávnu je príliš horúca.	► Vytiahnite bezpečnostný kľúč. ► Vytiahnite akumulátor. ► Nechajte kosačku na trávnu vychladnúť. ► Vyčistite kosačku na trávnu. ► Kosačku na trávnu nezapínajte príliš často v krátkom čase. ► Nastavte väčšiu výšku kosenia. ► Pokoste nižšiu trávnu.
		Nôž je blokovaný.	► Vytiahnite bezpečnostný kľúč. ► Vytiahnite akumulátor. ► Vyčistite kosačku na trávnu.

Porucha	Kontrolky LED na akumulátore	Prčina	Odstránenie problému
		Nastala elektrická porucha.	<ul style="list-style-type: none"> <li>▶ Vyberte a znovu vložte akumulátor.</li> <li>▶ Zapnite kosačku na trávu.</li> </ul>
Kosačka na trávu silno vibruje počas prevádzky.		Skrutka na noži je uvoľnená.	▶ Dotiahnite skrutku.
		Nôž nie je správne vyvážený.	▶ Naostrite a vyvážte nôž.
Prevádzkový čas kosačky na trávu je príliš krátky.		Akumulátor nie je úplne nabitý.	▶ Úplne nabite akumulátor.
		Životnosť akumulátora sa prekročila.	▶ Vymeňte akumulátor.
		Oblasť okolo noža je upchatá.	▶ Vyčistite kosačku na trávu.
		Rezný nôž je tupý alebo opotrebovaný.	▶ Naostrite a vyvážte nôž.
		Odpor rezného noža je príliš veľký.	<ul style="list-style-type: none"> <li>▶ Nastavte väčšiu výšku kosenia.</li> <li>▶ Pokoste nižšiu trávu.</li> </ul>
Akumulátor sa zasekne pri vložení do akumulátorového priestoru.		Vedenia alebo elektrické kontakty v akumulátorovom priestore sú znečistené.	▶ Vyčistite kosačku na trávu.
Po vložení akumulátora do nabíjačky sa proces nabíjania nespúšťa.	1 kontrolka LED svieti načerveno.	Akumulátor je príliš horúci alebo príliš studený.	▶ Akumulátor nechajte vložený v nabíjačke. Nabíjanie sa spustí automaticky hneď po dosiahnutí povoleného teplotného rozsahu.
Tráva je pokosená nečisto alebo trávnik je žltý.		Rezný nôž je tupý alebo opotrebovaný.	▶ Naostrite a vyvážte nôž.
		Odpor rezného noža je príliš veľký.	<ul style="list-style-type: none"> <li>▶ Nastavte väčšiu výšku kosenia.</li> <li>▶ Pokoste nižšiu trávu.</li> </ul>
Akumulátor s  nie je možné nájsť pomocou aplikácie STIHL connected.		Rádiové rozhranie Bluetooth® na akumulátore alebo mobilnom koncovom zariadení je deaktivované.	▶ Aktivujte rádiové rozhranie Bluetooth® na akumulátore a na mobilnom koncovom zariadení.
		Vzdialenosť medzi akumulátorom a mobilným zariadením je príliš veľká.	<ul style="list-style-type: none"> <li>▶ Skráťte vzdialenosť,  22.3.</li> <li>▶ Ak sa akumulátor stále nedá nájsť pomocou aplikácie STIHL connected: Vyhľadajte špecializovaného predajcu spoločnosti STIHL.</li> </ul>

## 21.2 Podpora pre produkty a pomoc pri používaní

Podpora pre produkty a pomoc pri používaní sú dostupné u špecializovaného predajcu STIHL.

Kontakty a ďalšie informácie nájdete na stránke <https://support.stihl.com> alebo [www.stihl.com](http://www.stihl.com).

## 22 Technické údaje

### 22.1 Kosačka na trávu STIHL RMA 443.2 C

- Povolený akumulátor: STIHL AP
- Hmotnosť bez akumulátora: 21,2 kg
- Maximálny obsah zberného koša na trávu: 55 l

- Šírka záberu pri kosení: 41 cm
- Otáčky: 3150 min<sup>-1</sup>
- Otáčky v režime EKO: 2800 min<sup>-1</sup>

Doba chodu je uvedená na [www.stihl.com/battery-life](http://www.stihl.com/battery-life).

## 22.2 Nôž

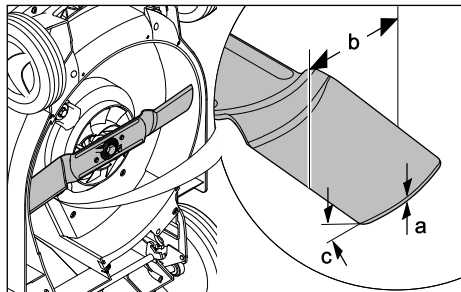

- Minimálna hrúbka a: 2 mm
- Minimálna šírka b: 55 mm
- Uhol ostria c: 30°

## 22.3 Akumulátor STIHL AP

- Technológia akumulátora: lítiovo-iónový
- Napätie: 36 V
- Kapacita v Ah: pozri výkonový štítek
- Obsah energie vo Wh: pozri výkonový štítek
- Hmotnosť v kg: pozri výkonový štítek
- Rádiové rozhranie Bluetooth® (iba pre akumulátory s ):
  - Dátové spojenie: Bluetooth® 5.1. Mobilné koncové zariadenie musí byť kompatibilné s Bluetooth® Low Energy 5.0 a podporovať Generic Access Profile (GAP).
  - Frekvenčné pásmo: Pásmo ISM 2,4 GHz
  - Maximálne vyžarovaný vysielací výkon: 1 mW
  - Dosah signálu: cca 10 m. Intenzita signálu závisí od okolitých podmienok a mobilného koncového zariadenia. Dosah sa môže výrazne líšiť v závislosti od vonkajších podmienok, vrátane použitého prijímača. Vnútri uzavretých priestorov a v dôsledku kovových prekážok (napr. steny, regály, kufre) môže byť dosah výrazne kratší.
  - Požiadavky na operačný systém mobilného koncového zariadenia: Android alebo iOS (v aktuálnej verzii alebo vyššia verzia)

## 22.4 Teplotné limity

### VAROVANIE

- Akumulátor nie je chránený pred všetkými vplyvmi prostredia. Ak je akumulátor vystavený určitým vplyvom prostredia, môže začať horieť alebo explodovať. Osoby sa môžu ťažko zraniť a môžu vzniknúť vecné škody.
  - ▶ Nenabíjajte akumulátor pri teplote nižšej ako -20 °C a vyššej ako +50 °C.
  - ▶ Kosačku na trávu ani akumulátor nepoužívajte pri teplote nižšej ako -20 °C alebo vyššej ako +50 °C.
  - ▶ Kosačku na trávu ani akumulátor neskladujte pri teplote nižšej ako -20 °C alebo vyššej ako +70 °C.

## 22.5 Odporúčané teplotné rozsahy

Pre optimálny výkon kosačky na trávu a akumulátora dodržiavajte nasledujúce teplotné rozsahy:

- Nabíjanie: +5 °C až +40 °C
- Použitie: -10 °C až +40 °C
- Uskladnenie: -20 °C až +50 °C

Ak sa akumulátor nabíja, používa alebo skladuje mimo odporúčaných teplotných rozsahov, môže dôjsť k zníženiu jej výkonu.

Ak je akumulátor mokrý alebo vlhký, nechajte ho vyschnúť aspoň 48 hodín pri teplote nad +15 °C a pod +50 °C a pri vlhkosti nižšej ako 70 %. Vyššia vlhkosť vzduchu môže predĺžiť čas sušenia.

## 22.6 Hodnoty zvuku a hodnoty vibrácií

- Hodnota K pre hladinu akustického tlaku má hodnotu 2 dB(A). Hodnota K pre hladinu akustického výkonu má hodnotu 1,2 dB(A). Hodnota K pre hodnotu vibrácií má hodnotu 0,90 m/s<sup>2</sup>.
- Hladina akustického tlaku L<sub>pA</sub> nameraná podľa normy EN 60335-2-77: 75 dB(A)
  - Garantovaná hladina akustického výkonu L<sub>WA</sub>d nameraná podľa normy 2000/14/EC / SI 2001/1701: 90 dB(A)
  - Hodnota vibrácií a<sub>hv</sub> nameraná podľa normy EN 20643, EN 60335-2-77, vodiace držadlo: 1,80 m/s<sup>2</sup>

Uvedené hodnoty vibrácií boli namerané podľa normovaného kontrolného postupu a je ich možné použiť na porovnanie elektrických strojov. Skutočne vyskytujúce sa hodnoty vibrácií sa môžu od uvedených hodnôt odchyľovať, a to v závislosti od druhu použitia. Uvedené hodnoty vibrácií je možné použiť na prvý odhad vibračného zaťaženia. Skutočné vibračné zaťaženie sa

musí odhadnúť. Pritom je možné zohľadniť aj časy, v ktorých je elektrický stroj vypnutý, a časy, v ktorých je síce zapnutý, ale beží bez zaťaženia.

Informácie o splnení smernice o minimálnych zdravotných a bezpečnostných požiadavkách vyplývajúcich z vystavenia pracovníkov rizikám vzniknutým pôsobením fyzikálnych faktorov (vibrácie) 2002/44/EC a SI 2005/1093 nájdete uvedené na stránke [www.stihl.com/vib](http://www.stihl.com/vib).

## 22.7 REACH

REACH označuje nariadenie ES pre registráciu, hodnotenie a autorizáciu chemikálií.

Informácie na splnenie Nariadenia REACH sú uvedené na stránke [www.stihl.com/reach](http://www.stihl.com/reach).

## 23 Náhradné diely a príslušenstvo

### 23.1 Náhradné diely a príslušenstvo

**STIHL**  Tieto symboly označujú originálne náhradné diely STIHL a originálne príslušenstvo STIHL.

STIHL odporúča používanie originálnych náhradných dielov STIHL a príslušenstva značky STIHL.

Náhradné diely a príslušenstvo iných výrobcov nemôžu byť spoločnosťou STIHL odborné posudzované z hľadiska spoľahlivosti, bezpečnosti a vhodnosti aj napriek vykonávanému sledovaniu trhu a STIHL nemôže za ich použitie ručiť.

Originálne náhradné diely STIHL a originálne príslušenstvo STIHL sú dostupné u špecializovaného predajcu značky STIHL.

### 23.2 Dôležité náhradné diely

- Rezný nôž: 6338 702 0130
- Skrutka noža: 9008 319 9028
- Podložka: 0000 702 6600

## 24 Likvidácia

### 24.1 Likvidácia kosačky na trávu

Informácie o likvidácii sú k dispozícii od miestneho úradu alebo u špecializovaného predajcu STIHL.

Nesprávna likvidácia môže byť škodlivá pre zdravie a znečisťovať životné prostredie.

- ▶ Výrobky STIHL vrátane obalov zašlite na vhodné zberné miesto na recykláciu v súlade s miestnymi predpismi.

- ▶ Nelikvidujte v domovom odpade.

## 25 EÚ vyhlásenie o zhode

### 25.1 Kosačka na trávu STIHL RMA 443.2 C

STIHL Tirol GmbH  
Hans Peter Stihl-Straße 5  
6336 Langkampfen

Rakúsko

týmto zodpovedne vyhlasuje, že

- Konštrukčný typ: Akumulátorová kosačka na trávu
- Výrobná značka: STIHL
- Typ: RMA 443.2 C
- Šírka záberu pri kosení: 41 cm
- Sériové identifikačné číslo: 6338

zodpovedá príslušným ustanoveniam smerníc 2000/14/EC, 2006/42/EC, 2014/30/EU a 2011/65/EU a bola vyvinutá a zhotovená v súlade s danými verziami nasledujúcich noriem platných k dátumu výroby: EN 60335-1, EN 60335-2-77, EN 55014-1 a EN 55014-2.

Sídlo účastníkov konania:

TÜV Rheinland LGA Products GmbH  
Tillystraße 2  
90431 Nürnberg, DE

Na zistenie nameranej a garantovanej hladiny akustického výkonu bola aplikovaná smernica 2000/14/EC, príloha VIII.

- Nameraná hladina akustického výkonu: 89,2 dB(A)
- Garantovaná hladina akustického výkonu: 90 dB(A)

Technické podklady sú uschované v spoločnosti STIHL Tirol GmbH.

Rok výroby a číslo stroja sú uvedené na kosačke na trávu.

Langkampfen, 02. 01. 2020

STIHL Tirol GmbH

v z. 

Matthias Fleischer, vedúci odboru výskumu a vývoja

v z. 

Sven Zimmermann, vedúci oddelenia kvality

## 26 Prehlásenie o zhode výrobcom – UKCA

### 26.1 Kosačka na trávu STIHL RMA 443.2 C

STIHL Tirol GmbH  
Hans Peter Stihl-Strasse 5  
6336 Langkampfen

Rakúsko

týmto zodpovedne vyhlasuje, že

- Konštrukčný typ: Akumulátorová kosačka na trávu
- Výrobná značka: STIHL
- Typ: RMA 443.2 C
- Šírka záberu pri kosení: 41 cm
- Sériové identifikačné číslo: 6338

zodpovedá príslušným ustanoveniam UK Noise Emission in the Environment by Equipment for use Outdoors Regulations 2001, Supply of Machinery (Safety) Regulations 2008, Electro-magnetic Compatibility Regulations 2016 a The Restriction of the Use of Certain Hazardous Substances in Electronic Equipment Regulations 2012 a bola vyvinutá a vyrobená v súlade s danými verziami nasledujúcich noriem platnými k dátumu výroby: EN 60335-1, EN 60335-2-77, EN 55014-1 a EN 55014-2.

Sídlo účastníkov konania:

TUV Rheinland UK LTD  
1011 Stratford Road  
Solihull, B90 4BN

Na zistenie nameranej a garantovanej hladiny akustického výkonu sme postupovali podľa Noise Emission in the Environment by Equipment for use Outdoors Regulations 2001, Schedule 11.

- Nameraná hladina akustického výkonu: 89,2 dB(A)
- Garantovaná hladina akustického výkonu: 90 dB(A)

Technické podklady sú uschované v spoločnosti STIHL Tirol GmbH.

Rok výroby a číslo stroja sú uvedené na kosačke na trávu.

Langkampfen, 01.07.2022

STIHL Tirol GmbH

i.V. 

Matthias Fleischer, vedúci odboru výskumu a vývoja

i.V. 

Sven Zimmermann, vedúci oddelenia kvality

## 27 Bezpečnostno-technické pokyny pre kosačku na trávu

### 27.1 Úvod

Táto kapitola reprodukuje formulované všeobecné bezpečnostné pokyny v norme EN 60335-2-77, príloha EE, pre elektrické kosačky na trávu.

#### VAROVANIE

- **Prečítajte si všetky bezpečnostné pokyny, návody, obrázky a technické údaje, ktoré patria ku kosačke na trávu.** Zanedbanie pri dodržiavaní nasledujúcich pokynov môže zapríčiniť elektrický zásah, požiar alebo vážne zranenia. **Všetky bezpečnostné pokyny a návody si uschovajte do budúcnosti.**

### 27.2 Tréning

- a) Poriadne si prečítajte návod na použitie. Zoznámte sa s ovládacími prvkami a so správnym použitím stroja;
- b) nikdy nedovoľte používať kosačku na trávu deťom alebo iným osobám, ktoré neboli oboznámené s návodom na obsluhu. Miestne predpisy môžu stanoviť odlišný minimálny vek pre obsluhu stroja;
- c) s kosačkou nikdy nepracujte, ak sa v blízkosti nachádzajú osoby, zvlášť deti alebo zvieratá;
- d) pamätajte na to, že obsluha stroja alebo užívateľ zodpovedá za úrazy spôsobené ďalším osobám alebo za poškodenie ich majetku.

### 27.3 Prípravné opatrenia

- a) Pri prevádzke stroja noste vždy pevnú obuv a dlhé nohavice. Neprevádzkujte stroj bez topánok ani v ľahkých sandáloch. Vyvarujte sa noseniu voľného odevu alebo odevu s visiacimi šnúrami a opaskami.



- b) Skontrolujte povrch, na ktorom sa má použiť kosačka, a odstráňte všetky predmety, ktoré by mohol stroj zachytiť a vymrštiť.
- c) Pred použitím stroja vždy vizuálne skontrolujte, či nie sú rezný nôž, upevňovacie čapy a celá rezná jednotka opotrebované alebo poškodené. Opotrebované a poškodené rezné nože a upevňovacie čapy sa smú na predchádzanie nevyváženiu vymieňať iba v súpravách. Opotrebované alebo poškodené štítky s upozoreniami treba vymeniť.
- m) Nespúšťajte motor, keď stojíte pred vyhadzovacím kanálom.
- n) Nohy ani ruky nikdy nekladajte do priestoru rotujúcich nástrojov. Zdržujte sa vždy v dostatočnej vzdialenosti od vyhadzovacieho otvoru.
- o) Nikdy nedvíhajte a nenoste kosačku na trávnu so zapnutým motorom.
- p) Vypnite motor a vytiahnite štartovací kľúč. Ubezpečte sa, že všetky pohyblivé diely sa úplne vyplí:

## 27.4 Manipulácia

- a) Koste len za denného svetla alebo pri dobrom umelom osvetlení.
- b) Ak je to možné, vyvarujte sa použitiu stroja pri mokrej trávě.
- c) Pri kosení na svahu dbajte vždy na správnu stabilitu.
- d) Stroj ved'te len krokom.
- e) Pri kosení postupujte vždy po vrstevnici, nikdy nie priamo hore či dole.
- f) Zvlášť opatrne pracujte pri zmene smeru jazdy na svahu.
- g) Nekoste na nadmerne strmých svahoch.
- h) Pri otáčaní kosačky na trávnu alebo pri priťahovaní kosačky k sebe postupujte obzvlášť opatrne.
- i) Zastavte rezný nôž (rezné nože), keď sa kosačka na trávnu musí naklápať pri preprave cez iné plochy ako trávna a keď sa kosačka na trávnu pohybuje od kosenej plochy a ku kosenej ploche.
- j) Nikdy nepoužívajte kosačku na trávnu s poškodenými ochrannými zariadeniami a ochrannými mriežkami ani bez zabudovaných ochranných zariadení, napr. nárazových plechov alebo zariadení zberného koša na trávnu.
- k) Opatrne naštartujte alebo aktivujte spúšťačí spínač podľa pokynov výrobcu. Dodržiavajte dostatočnú vzdialenosť nôh od rezného noža (rezných nožov).
- l) Pri spustení alebo zabehnutí motora sa nesmie kosačka na trávnu naklápať, pokiaľ nie je potrebné kosačku na trávnu pri procese zdvíhať. V tomto prípade ju vyklopte iba do takej miery, ako je bezpodmienečne potrebné, a dvíhajte ju iba zo strany odvrátenej od používateľa.

- vždy, keď opustíte kosačku na trávnu;
- pred uvoľňovaním zablokovaného mechanizmu alebo čistením upchatého vyhadzovacieho kanála,
- predtým, než budete kosačku na trávnu kontrolovať, čistiť alebo niečo na nej opravovať,
- po náraze vertikálnej jednotky na cudzí predmet. Zistite poškodenia na kosačke na trávnu a pred opätovným spustením a používaním kosačky na trávnu vykonajte potrebné opravy.

Ak začne kosačka na trávnu silne vibrovať, musí sa okamžite skontrolovať.

- vyhľadajte poškodenia,
- vykonajte potrebné opravy poškodených dielov,
- zabezpečte, aby boli utiahnuté všetky matice, čapy a skrutky.

## 27.5 Údržba a uskladnenie

- a) Dbajte na to, aby matice, čapy a skrutky boli pevne utiahnuté a aby bol stroj v bezpečnom pracovnom stave.
- b) Pravidelne kontrolujte zberný kôš, či nie je opotrebovaný a či nestratil funkčnosť.
- c) Opotrebované alebo poškodené diely z bezpečnostných dôvodov vždy vymeňte.
- d) Dbajte na to, že pri strojoch s viacerými reznými nožmi môže viesť pohyb rezného noža k otáčaniam ostatných rezných nožov.
- e) Pri nastavovaní stroja dbajte na to, aby sa medzi pohyblivými reznými nožmi a pevnými dielmi stroja nemohli zaseknúť prsty.
- f) Predtým, než stroj odstavíte, nechajte motor vychladnúť.
- g) Pri údržbe rezných nožov dbajte na to, že najmä vtedy, keď je elektrický zdroj vypnutý, sa môžu rezné nože pohybovať.
- h) Opotrebované alebo poškodené diely z bezpečnostných dôvodov vždy vymeňte. Použí-

vajte výlučne originálne náhradné diely a príslušenstvo.

## Saturs

1	Priekšvārds.....	90
2	Informācija par šo lietošanas instrukciju... 90	
3	Pārskats.....	91
4	Drošības norādījumi.....	92
5	Zāles plāvēja sagatavošana darbam.....	97
6	Akumulatora uzlāde un gaismas diodes... 98	
7	Bluetooth® signāla saskames aktivizēšana un deaktivizēšana.....	98
8	Zāles plāvēja montāža.....	98
9	Zāles plāvēja iestatīšana lietotājam.....	99
10	Akumulatora ievietošana.....	99
11	Drošības atslēgas ievietošana un izņemšana.....	100
12	Zāles plāvēja ieslēgšana un izslēgšana... 100	
13	Zāles plāvēja un akumulatora pārbaude. 101	
14	Darbs ar zāles plāvēju.....	101
15	Pēc darba.....	103
16	Transportēšana.....	103
17	Uzglabāšana.....	103
18	Tīrīšana.....	104
19	Apkope.....	104
20	Remonts.....	105
21	Traucējumu novēršana.....	105
22	Tehniskie dati.....	107
23	Rezerves daļas un piederumi.....	108
24	Utilizēšana.....	109
25	ES atbilstības deklarācija.....	109
26	UKCA – Apvienotās Karalistes atbilstības deklarācija.....	109
27	Drošības tehniskie norādījumi saistībā ar zāles plāvēju.....	110

## 1 Priekšvārds

Cienītais klient, cienījamā kliente!

Mēs priecājamies, ka esat izvēlēties STIHL. Mēs attīstām un ražojam savus augstākās kvalitātes izstrādājumus atbilstoši savu klientu prasībām. Šādi rodas izstrādājumi, kas ir īpaši uzticami arī smagos apstākļos.

STIHL nodrošina arī augstāko servisa kvalitāti. Mūsu tirgotāji garantē profesionālas konsultācijas un apmācību, kā arī visaptverošu tehnisku apkalpošanu.

STIHL vienmēr ilgtspējīgu un atbildīgu rūpējas par dabu. Šī lietošanas instrukcija sniedz jums atbalstu, lai jūs ilgstoši, droši un videi draudzīgi varētu lietot savu STIHL Produkt ražojumu.

Mēs pateicamies par jūsu uzticību un vēlam jums izdošanos ar jūsu STIHL izstrādājumu.



Dr. Nikolas Stihl

**SVARĪGI! PIRMS LIETOŠANAS IZLASIET UN SAGLABĀJIET.**

## 2 Informācija par šo lietošanas instrukciju

### 2.1 Piemērojamie dokumenti

Šī lietošanas pamācība ir ražotāja oriģinālā lietošanas pamācība tulkojums saskaņā ar EK Direktīvu 2006/42/EC.

Piemērojami ir vietējie drošības noteikumi.

- ▶ Papildus šai lietošanas pamācībai izlasiet, izprotiet un saglabājiet tālāk norādītos dokumentus.
  - Akumulatora STIHL AP drošības norādījumi
  - Lādētāju STIHL AL 101, 301, 301-4, 500 lietošanas pamācība
  - Drošības informācija par STIHL akumulatoriem un produktiem ar iebūvētu akumulatoru: [www.stihl.com/safety-data-sheets](http://www.stihl.com/safety-data-sheets).

Papildu informācija par STIHL savienotajiem, saderīgajiem izstrādājumiem un biežāk uzdotajiem jautājumi ir pieejami vietnē [www.connect.stihl.com](http://www.connect.stihl.com) vai pieejama pie STIHL speciālzētā izplatītāja.

Bluetooth® vārdiskās preču zīmes un logotipi ir reģistrētas preču zīmes un ir Bluetooth SIG, Inc. īpašums. STIHL izmanto šīs vārdiskās preču zīmes/logotipus saskaņā ar licenci.

Akumulatori ar  ir aprīkoti ar Bluetooth® saskarni. Jāievēro vietējie ekspluatācijas ierobežojumi (piemēram, lidmašīnās vai slimnīcās).

### 2.2 Brīdinājuma norāžu apzīmēšana tekstā

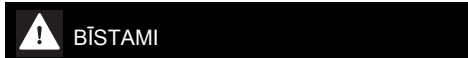

**BĪSTAMI**

- Norāde sniedz informāciju par apdraudējumu, kas rada smagas traumas vai izraisa nāvi.
  - ▶ Minētās darbības var novērst smagas traumas vai nāvi.

**BRĪDINĀJUMS**

- Norāde sniedz informāciju par apdraudējumu, kas **var** izraisīt smagas traumas vai nāvi.
  - ▶ Minētās darbības var novērst smagas traumas vai nāvi.

**NORĀDĪJUMS**

- Norāde sniedz informāciju par apdraudējumu, kas var izraisīt mantiskos bojājumus.
  - ▶ Minētās darbības var novērst mantiskos bojājumus.

**2.3 Simboli tekstā**

Šis simbols sniedz norādi uz nodaļu šajā lietošanas instrukcijā.

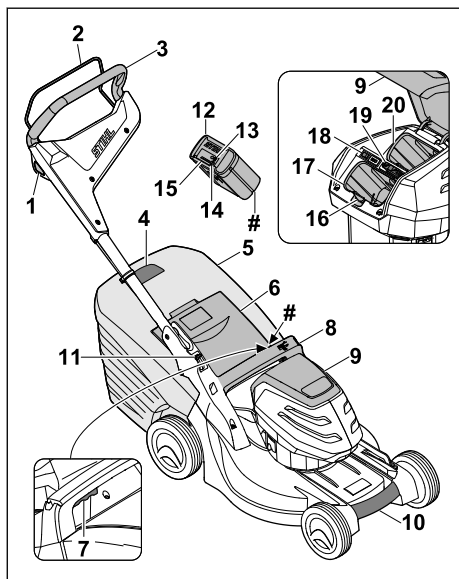
**3 Pārskats****3.1 Zāles plāvēji un akumulators****1 Bloķēšanas poga**

Bloķēšanas poga kopā ar pārslēgšanas sviru izmanto nažu ieslēgšanai un izslēgšanai.

**2 Pārslēgšanas svira**

Pārslēgšanas sviru kopā ar bloķēšanas pogu izmanto, lai ieslēgtu vai izslēgtu nazi.

**3 Vadības rokturis**

Vadības rokturi izmanto zāles plāvēja apturēšanai, vadīšanai un transportēšanai.

**4 Savāktās zāles daudzuma indikators**

Savāktās zāles daudzuma indikators norāda zāles savācējgroza piepildījuma līmeni.

**5 Zāles savācējgrozs**

Zāles savācējgrozā tiek savākta nopļautā zāle.

**6 Izmešanas vāks**

Izmešanas vāks noslēdz izmešanas kanālu.

**7 Svira**

Sviru izmanto pļaušanas augstuma regulēšanai.

**8 Rokturis**

Rokturi izmanto zāles plāvēja turēšanai pļaušanas augstuma iestatīšanas laikā un zāles plāvēja transportēšanai.

**9 Vāks**

Vāks nosedz akumulatoru un drošības atslēgu.

**10 Transportēšanas rokturis**

Transportēšanas rokturi izmanto zāles plāvēja transportēšanai.

**11 Svira**

Svira tiek izmantota vadības roktura regulēšanai un pārslēgšanai.

**12 Akumulators**

Akumulators nodrošina enerģiju zāles plāvējam.

**13 LED „BLUETOOTH®” (tikai akumulatoriem ar ).**

LED indikators norāda Bluetooth® saskarnes aktivizēšanu un deaktivizēšanu.

**14 Poga**

Poga aktivizē akumulatora LED indikatorus. Tā aktivizē un deaktivizē Bluetooth® saskarni (ja tāda ir).

**15 LED indikatori**

LED indikatori uzrāda akumulatora uzlādes stāvokli un traucējumus.

**16 Bloķēšanas svira**

Bloķēšanas svira tur akumulatoru akumulatora nodalījumā.

**17 Akumulatora nodalījums**

Akumulatora nodalījumā tiek ievietots akumulators.

**18 ECO slēdzis**

Ar ECO slēdzi ieslēdz un izslēdz ECO režīmu.

**19 Drošības atslēga**

Drošības atslēga aktivizē zāles plāvēju.

## 20 Transportēšanas nodalījums

Transportēšanas nodalījumā tiek ievietots rezerves akumulators.

### # Datu plāksnīte ar ierīces numuru

## 3.2 Simboli

Simboliem uz zāles plāvējiem un akumulatora ir šāda nozīme.



Šis simbols apzīmē drošības atslēgu.



Šis simbols apzīmē slēdzeni.



Šis simbols apzīmē ECO slēdzeni.



Šis simbols apzīmē pļaušanas augstuma regulēšanas sviru.



Šis simbols norāda zāles plāvēja svaru bez akumulatora.



1 LED indikators deg sarkanā krāsā. Akumulators ir pārāk karsts vai auksts.



4 LED indikatori mirgo sarkanā krāsā. Radijs akumulatora traucējums.



Garantētais trokšņu jaudas līmenis saskaņā ar Direktīvu 2000/14/EC izteikts dB(A), lai varētu salīdzināt produktu trokšņu emisiju.



Akumulatoram ir Bluetooth® saskarne, un to iespējams savienot ar STIHL connected lietotni.



Norāde blakus šim simbolam attēlo akumulatora enerģijas saturu saskaņā ar elementu ražotāja specifikācijām. Lietošanai pieejamais enerģijas saturs ir mazāks.



Neutilizējiet produktu sadzīves atkritumos.

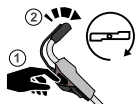

Ieslēdziet un izslēdziet nazi.



Ievērojiet drošības norādījumus un ar tiem saistītos pasākumus.



Izlasiet, izprotiet un saglabājiet lietošanas pamācību.



Sargieties no izviestiem priekšmetiem - ieturiet atstatumu un neļaujiet trešajā personām atrasties šādās zonās.



Neskarieties pie rotējoša naža.



Darba pārtraukumu, transportēšanas, glabāšanas, apkopes vai remonta laikā izņemiet akumulatoru.



Darba pārtraukumu, transportēšanas, glabāšanas, apkopes vai remonta laikā izņemiet drošības atslēgu.



Ievērojiet drošu attālumu.



Sargiet akumulatoru no karstuma un uguns.



Neiegremdējiet akumulatoru šķidrumos.

## 4.2 Paredzētais lietojums

Zāles plāvējs STIHL RMA 443.2 C ir paredzēts sausas zāles pļaušanai.

Zāles plāvēja energoapgādi nodrošina akumulators STIHL AP.

Akumulators ar kombinācijā ar STIHL connected lietotni ļauj personalizēt un pārraidīt informāciju akumulatoram, izmantojot Bluetooth® tehnoloģiju.

## ▲ BRĪDINĀJUMS

- Akumulatori, kurus STIHL nav atļāvis lietot kopā ar zāles plāvēju, var izraisīt ugunsgrēkus un sprādzienus. Var rasties smagi vai nāvējoši savainojumi un materiālie zaudējumi.
  - ▶ Zāles plāvējam izmantojiet akumulatoru STIHL AP.
- Ja zāles plāvējs vai akumulators netiek izmantots paredzētajam nolūkam, var rasties smagi

## 4 Drošības norādījumi

### 4.1 Brīdinājuma simboli

Brīdinājuma simboliem uz zāles plāvējiem vai akumulatora ir tālāk norādītā nozīme.

vai nāvējoši savainojumi un materiālie zaudējumi.

- ▶ Izmantojiet zāles plāvēju tā, kā aprakstīts šajā lietošanas pamācībā.
- ▶ Lietojiet akumulatoru tā, kā aprakstīts šajā lietošanas pamācībā, STIHL connected lietošanai un [www.connect.stihl.com](http://www.connect.stihl.com).

### 4.3 Prasības lietotājam

## ▲ BRĪDINĀJUMS

- Lietotāji, kas nav apmācīti, nevar pazīt un novērtēt zāles plāvēja un akumulatora radīto apdraudējumu. Lietotājam vai citām personām var rasties smagi vai nāvējoši savainojumi.



- ▶ Izlasiet, izprotiet un saglabāiet lietošanas pamācību.

- ▶ Ja zāles plāvēju vai akumulatoru nodod citai personai, līdzi jādod arī lietošanas pamācība.
- ▶ Gādājiet, lai lietotājs ievērotu tālāk norādītās prasības.
  - Lietotājs ir atpūties.
  - Lietotājam ir pietiekamas fiziskās, maņu un garīgās spējas lietot zāles plāvēju un akumulatoru un strādāt ar tiem. Ja lietotāja fiziskās, uztveres vai garīgās spējas ir ierobežotas, lietotājs drīkst strādāt tikai atbildīgās personas uzraudzībā vai saskaņā ar tās norādījumiem.
  - Lietotājs spēj atpazīt un novērtēt zāles plāvēja un akumulatora radīto apdraudējumu.
  - Lietotājs apzinās, ka atbild par negadījumiem un bojājumiem.
  - Lietotājs ir pilngadīgs vai atbilstoši valsts noteikumiem tiek profesionāli apmācīts instruktora uzraudzībā.
  - STIHL specializētais izplatītājs vai speciālists ir apmācījis lietotāju pirms zāles plāvēja ekspluatācijas.
  - Lietotāja rīcību neietekmē alkohols, medikamenti vai narkotiskas vielas.
- ▶ Ja rodas neskaidrības: sazinieties ar STIHL specializēto izplatītāju.

### 4.4 Apģērbs un aprīkojums

## ▲ BRĪDINĀJUMS

- Darba laikā priekšmeti var tikt izsviesti ar lielu ātrumu. Lietotājs var gūt savainojumus.
  - ▶ Valkājiet garas bikses, kas izgatavotas no izturīga materiāla.

- Darba laikā var tikt sacelti putekļi. Ielopotās putekļu daļiņas var būt kaitīgas veselībai un izraisīt alerģiskas reakcijas.
  - ▶ Ja tiek sacelti putekļi: Nēsājiet putekļu aizsargmasku.
- Nepiemērots apģērbs var aizķerties aiz kokiem, zariem un zāles plāvēja. Lietotāji, kuriem nav piemērota apģērba, var gūt smagus savainojumus.
  - ▶ Nēsājiet cieši pieguļošu apģērbu.
  - ▶ Noņemiet šalles un rotaslietas.
- Tīrīšanas, apkopes vai transportēšanas laikā lietotājs var saskarties ar nazi. Lietotājs var gūt savainojumus.
  - ▶ Nēsājiet aizsargcimdus.
- Ja lietotājam ir nepiemēroti apavi, pastāv paslīdēšanas risks. Lietotājs var gūt savainojumus.
  - ▶ Nēsājiet stingrus, slēgtus apavus ar neslīdošām zolēm.
- Naža asināšanas laikā var atdalīties un tikt izsviestas materiāla daļiņas. Lietotājs var gūt savainojumus.
  - ▶ Nēsājiet cieši pieguļošas aizsargbrilles. Tirdzniecībā ir pieejamas piemērotas aizsargbrilles, kas atbilst standartam EN 166 vai valsts noteikumiem un ir atbilstoši marķētas.
  - ▶ Nēsājiet aizsargcimdus.

### 4.5 Darba zona un apkārtnē

#### 4.5.1 zāles plāvējs

## ▲ BRĪDINĀJUMS

- Nepiederošas personas, bērni un dzīvnieki var nepazīt un nespēt pienācīgi novērtēt zāles plāvēju un augšup izmesto priekšmetu radīto apdraudējumu. Nepiederošas personas, bērni un dzīvnieki var smagi savainoties vai zaudēt dzīvību, kā arī var rasties materiāli zaudējumi.
  - ▶ Nelaujiet nepiederošām personām, bērniem un dzīvniekiem uzturēties darba zonā.
- ▶ Ieturiet drošu attālumu līdz priekšmetiem.
- ▶ Neatstājiet zāles plāvēju bez uzraudzības.
- ▶ Gādājiet, lai bērni nevarētu rotaļāties ar zāles plāvējiem.
- Strādājot lietus laikā, lietotājs var paslīdēt. Lietotājam var rasties smagi vai nāvējoši savainojumi.
  - ▶ Lietus laikā: nestrādājiet.
- Zāles plāvēji nav ūdensizturīgi. Strādājot lietus vai mitrā vidē, pastāv elektriskās strāvas trie-



ciena risks. Lietotājs var savainoties, un zāles plāvēji var sabojāties.

- ▶ Nestrādājiet lietū un mitrā vidē.
- ▶ Nepļaujiet slapju zāli.

- Zāles plāvēju elektriskās detaļas var radīt dzirksteles. Viegli uzliesmojošā vai sprādzienbīstamā vidē dzirksteles var izraisīt aizdegšanos un eksplozijas. Var rasties smagi vai nāvējoši savainojumi un materiāli zaudējumi.
  - ▶ Nestrādājiet viegli uzliesmojošā un sprādzienbīstamā vidē.

#### 4.5.2 Akumulators

### ▲ BRĪDINĀJUMS

- Nepiederošas personas, bērni un dzīvnieki nespēj atpazīt un novērtēt akumulatora radītos apdraudējumus. Nepiederošas personas, bērni un dzīvnieki var gūt smagas traumas.
  - ▶ Nodrošiniet, lai nepiederošas personas, bērni un dzīvnieki netuvotos.
  - ▶ Neatstājiet akumulatoru bez uzraudzības.
  - ▶ Nodrošiniet, lai bērni nevarētu rotaļāties ar akumulatoru.
- Akumulators nav aizsargāts pret visu vides ietekmi. Ja akumulators ir pakļauts noteiktai vides ietekmei, tas var aizdegties, uzsprāgt vai tikt neatgriezeniski sabojāts. Var rasties smagi savainojumi un materiālu bojājumi.



- ▶ Aizsargājiet akumulatoru no karstuma un atklātas liesmas.
- ▶ Nemetiet akumulatorus ugunī.

- ▶ Nelādējiet akumulatoru ārpus norādītajām temperatūras robežām, [§ 22.4](#).



- ▶ Nemērciet akumulatoru šķidrums.

- ▶ Netuviniet akumulatoru metāliskām, mazām detaļām.
- ▶ Nepakļaujiet akumulatoru augsta spiediena iedarbībai.
- ▶ Nepakļaujiet akumulatoru mikroviļņu iedarbībai.
- ▶ Aizsargājiet akumulatoru pret ķīmikālijām un sāļiem.

## 4.6 Drošs stāvoklis

### 4.6.1 Zāles plāvējs

Zāles plāvējs ir ekspluatācijai drošā stāvoklī, ja ir izpildīti tālāk minētie nosacījumi.

- Zāles plāvējs nav bojāts.
- Zāles plāvējs ir tīrs un sauss.
- Vadības elementi darbojas, un tie nav pārveidoti.

- Nazis ir pareizi uzstādīts.
- Uzstādīti oriģinālie, šim zāles plāvējam paredzētie STIHL piederumi.
- Piederumi ir piestiprināti pareizi.

### ▲ BRĪDINĀJUMS

- Drošībai neatbilstošā stāvoklī daļas var pārtraukt darboties pareizi un drošības ierīces var tikt atspējotas. Personas var gūt smagas vai nāvējošas traumas.
  - ▶ Strādājiet tikai ar nebojātu zāles plāvēju.
  - ▶ Ja zāles plāvējs ir nefīrs vai slapjš: nofiriet zāles plāvēju un ļaujiet tam nožūt.
  - ▶ Nepārveidojiet zāles plāvēju.
  - ▶ Ja vadības elementi nedarbojas: nestrādājiet ar zāles plāvēju.
  - ▶ Šim zāles plāvējam uzstādiat tikai oriģinālos STIHL piederumus.
  - ▶ Uzstādiat nazi tā, kā aprakstīts šajā lietošanas pamācībā.
  - ▶ Uzstādiat piederumus tā, kā aprakstīts šajā vai piederuma lietošanas pamācībā.
  - ▶ Neievietojiet zāles plāvēja atverēs priekšmetus.
  - ▶ Nesavienojiet slēdzenes kontaktus ar metāla priekšmetiem un neradiet īsslēgumu.
  - ▶ Nomainiet nolietotas vai bojātas norādījumu plāksnītes.
  - ▶ Ja rodas nesekaidrības: sazinieties ar STIHL specializēto izplatītāju.

### 4.6.2 Nazis

Nazis ir ekspluatācijai drošā stāvoklī, ja ir izpildīti tālāk minētie nosacījumi.

- Nazis un tā sastāvdaļas nav bojātas.
- Nazis nav deformēts.
- Nazis ir pareizi uzstādīts.
- Nazis ir pareizi uzasināts.
- Nazim nav atskabargu.
- Nazis ir pareizi līdzsvarots.
- Nav pārsniegtas naža minimālā biezuma un platuma vērtības, [§ 22.2](#).
- Ir ievērots asināšanas leņķis, [§ 22.2](#).

### ▲ BRĪDINĀJUMS

- Ja nav nodrošināts ekspluatācijai drošs stāvoklis, naža daļas var atvienoties un tikt izsviestas. Personas var smagi savainoties.
  - ▶ Strādājiet tikai tad, ja nazis un tā sastāvdaļas nav bojātas.
  - ▶ Pareizi ievietojiet nazi.
  - ▶ Pareizi uzasiniet nazi.
  - ▶ Ja naža biezums un platums ir mazāks par minimālo vērtību: nomainiet nazi.

- ▶ Lieciet STIHL specializētajam izplatītājam līdzsvarot nazi.
- ▶ Ja rodas neskaidrības: sazinieties ar STIHL specializēto izplatītāju.

### 4.6.3 Akumulators

Akumulators ir drošā stāvoklī, ja ir izpildīti šādi noteikumi:

- Akumulators nav bojāts.
- Akumulators ir tīrs un sauss.
- Akumulators darbojas un nav izmainīts.

## ▲ BRĪDINĀJUMS

- Nedrošā stāvoklī akumulators vairs nedarbojas droši. Cilvēki var gūt smagus savainojumus.
  - ▶ Strādājiet ar nebojātu un strādājošu akumulatoru.
  - ▶ Nelādējiet bojātu akumulatoru.
  - ▶ Ja akumulators ir netīrs: Notīriet akumulatoru.
  - ▶ Ja akumulators ir mitrs: ļaujiet akumulatoram izžūt, ☞ 22.5.
  - ▶ Neizmainiet akumulatoru.
  - ▶ Neievietojiet priekšmetus akumulatora atvērumos.
  - ▶ Nekad nesavienojiet akumulatora elektriskos kontaktus ar metāla priekšmetiem un neveidojiet īsslēgumu.
  - ▶ Neatveriet akumulatoru.
  - ▶ Nomainiet nolietotas vai bojātas norādījumu plāksnītes.
- No bojāta akumulatora var izplūst šķidrums. Ja šķidrums nonāk saskarē ar ādu vai acīm, iespējams ādas vai acu kairinājums.
  - ▶ Izvairieties no kontakta ar šķidrumu.
  - ▶ Nonākot saskarē ar ādu: attiecīgās ādas zonas nomazgāt ar lielu daudzumu ūdens un ziepēm.
  - ▶ Nonākot saskarē ar acīm: vismaz 15 minūtes skalojiet acis ar lielu ūdens daudzumu un griezieties pie ārsta.
- Bojāts akumulators var neierasti smaržot, dūmot vai degt. Var rasties smagi vai nāvējoši savainojumi un materiālu bojājumi.
  - ▶ Ja akumulators neierasti smaržo vai dūmo: neizmantojiet akumulatoru un neturiet to ugunsnedrošu vielu tuvumā.
  - ▶ Ja akumulators deg: mēģiniet dzēst akumulatoru ar ugunsdzēsamo aparātu vai ūdeni.

## 4.7 Strādāšana

### ▲ BRĪDINĀJUMS

- Noteiktās situācijās lietotājs vairs nevar koncentrēti strādāt. Lietotājs var pakļūpt, nokrist un gūt smagus savainojumus.
  - ▶ Strādājiet mierīgi un uzmanīgi.
  - ▶ Ja apgaismojums un redzamība ir slikta: nestrādājiet ar zāles plāvēju.
  - ▶ Ar zāles plāvēju drīkst strādāt tikai viena persona.
  - ▶ Uzmanieties no šķēršļiem.
  - ▶ Nesagāziet zāles plāvēju.
  - ▶ Darba laikā stāviet uz zemes un saglabājiet līdzsvaru.
  - ▶ Ja rodas noguruma pazīmes: atpūties no darba.
  - ▶ Ja tiek plauta nogāze: ļaujiet šķērsām.
  - ▶ Nestrādājiet nogāzēs, kuru slīpums pārsniedz 25° (46,6%).
- Rotējošais nazis var savainot lietotāju. Lietotājs var gūt smagus savainojumus.



- ▶ Neskarieties pie rotējoša nazī.
  - ▶ Ja kāds priekšmets bloķē nazi: izslēdziet zāles plāvēju, izņemiet drošības atslēgu un akumulatoru. Tikai pēc tam izņemiet priekšmetu.
- Darba laikā zāles plāvējs var radīt vibrāciju.
    - ▶ Izmantojiet aizsargcimdus.
    - ▶ Ievērojiet pārtraukumus.
    - ▶ Ja novērojāt asinsrites traucējumu simptomus: vērsieties pie ārsta.
  - Ja darba laikā nazis saskaras ar svešķermeņiem, to vai tā daļas var sabojāt vai ar lielu ātrumu izmest augšup. Personas var gūt savainojumus, un var tikt nodarīti materiālie zaudējumi.
    - ▶ Notīriet svešķermeņus no darba zonas.
  - Kad atlaižat pārslēgšanas sviru, nazis īsu brīdi turpina griezties. Personas var gūt smagus savainojumus.
    - ▶ Nogaaidiet, līdz nazis pārstāj griezties.
  - Ja rotējošais nazis saskaras ar cietu priekšmetu, var rasties dzirksteles. Viegli uzliesmojošā vidē dzirksteles vai izraisīt aizdegšanos. Var rasties smagi vai nāvējoši savainojumi un materiālie zaudējumi.
    - ▶ Nestrādājiet viegli uzliesmojošā vidē.
  - Ja zāles plāvējs tiek novietots uz slīpām virsmām, tas var noript lejā. Personas var gūt savainojumus, un var tikt nodarīti materiālie zaudējumi.
    - ▶ Atlaidiet zāles plāvēju tikai tad, kad tas stāv uz līdzenas virsmas un nevar pa to noript.
  - Ja pie vadības roktura ir piestiprināti priekšmeti, papildu svāra dēļ zāles plāvējs var

apgāzties. Personas var gūt savainojumus, un var tikt nodarīti materiālie zaudējumi.

- ▶ Nekādā gadījumā nepiestipriniet priekšmetus pie vadības roktura.

## ▲ BĪSTAMI

- Ja strādājat vidē, kurā ir strāvu vadoši vadi, nazis var ar tiem saskarties un radīt bojājumus. Lietotājam var rasties smagi vai nāvējoši savainojumi.
  - ▶ Nestrādājiet vidē, kurā ir strāvu vadoši vadi.
- Strādājot negaisa laikā, lietotājam var iespert zibens. Lietotājam var rasties smagi vai nāvējoši savainojumi.
  - ▶ Negaisa laikā: nestrādājiet.

## 4.8 Transportēšana

### 4.8.1 Zāles plāvējs

## ▲ BRĪDINĀJUMS

- Transportēšanas laikā zāles plāvējs var apgāzties vai izkustēties. Personas var gūt nopietnas traumas un var tikt nodarīti materiāli zaudējumi.



- ▶ Izņemiet drošības atslēgu.



- ▶ Izņemiet akumulatoru.

- ▶ Nostipriniet zāles plāvēju ar savilcējsiksnām, siksnām vai tīklu, lai tas nevarētu apgāzties un izkustēties.

### 4.8.2 Akumulators

## ▲ BRĪDINĀJUMS

- Akumulators nav aizsargāts pret visu vides ietekmi. Ja akumulators ir pakļauts noteiktai vides ietekmei, tas var tikt sabojāts un radīt mantiskos bojājumus.
  - ▶ Netransportējiet bojātu akumulatoru.
- Transportēšanas laikā akumulators var apgāzties vai pārvietoties. Var rasties savainojumi un materiālu bojājumi.
  - ▶ Ievietojiet akumulatoru iepakojumā tā, lai tas nekustētos.
  - ▶ Nostipriniet iepakojumu tā, lai tas nekustētos.

## 4.9 Uzglabāšana

### 4.9.1 Zāles plāvēji

## ▲ BRĪDINĀJUMS

- Bērni nevar pamanīt un novērtēt zāles plāvēju radīto apdraudējumu. Bērni var smagi savainoties.



- ▶ Izņemiet drošības atslēgu.



- ▶ Izņemiet akumulatoru.

- ▶ Glabājiet zāles plāvējus bērniem nepieejamā vietā.
- Mitruma iedarbībā uz zāles plāvēju elektriskajiem kontaktiem un metāla detaļām var veidoties korozija. Tā var sabojāt zāles plāvējus.



- ▶ Izņemiet drošības atslēgu.



- ▶ Izņemiet akumulatoru.

- ▶ Glabājiet zāles plāvējus sausā un tīrā vietā.
- Ja uzglabāšanas laikā ir ielikta drošības atslēga un akumulators, nazi var nejauši ieslēgt. Iespējami smagi savainojumi un materiāli zaudējumi.



- ▶ Izņemiet drošības atslēgu.



- ▶ Izņemiet akumulatoru.

### 4.9.2 Akumulators

## ▲ BRĪDINĀJUMS

- Bērni nespēj pazīt un novērtēt akumulatoru radīto apdraudējumu. Bērni var gūt smagus savainojumus.
  - ▶ Glabājiet akumulatoru bērniem nepieejamā vietā.
- Akumulators nav pasargāts pret apkārtējās vides iedarbību. Noteiktas apkārtējās vides iedarbības dēļ var rasties neatgriezeniski akumulatora bojājumi.
  - ▶ Glabājiet akumulatoru sausā un tīrā vietā.
  - ▶ Glabājiet akumulatoru slēgtā telpā.



- ▶ Pirms novietojat akumulatoru glabāšanā, atvienojiet to no zāles plāvēja.
- ▶ Lai akumulatoru glabātu lādētājā, atvienojiet strāvas vadu un pārbaudiet, ka akumulatora uzlādes stāvoklis ir 40–60 % (2 zaļi mirgojoši LED indikatori).
- ▶ Akumulatoru nedrīkst glabāt vietā, kur temperatūra neatbilst norādītajām robežvērtībām, **22.4.**

## 4.10 Tīrīšana, apkope un remonts

### ▲ BRĪDINĀJUMS

- Ja tīrīšanas, apkopes vai remonta laikā ir ielikta drošības atslēga un akumulators, nazi var nejauši ieslēgt. Personas var gūt smagus savainojumus, un var tikt nodarīti materiālie zaudējumi.



- ▶ Izņemiet drošības atslēgu.



- ▶ Izņemiet akumulatoru.

- Tirot ar kodīgiem tīrīšanas līdzekļiem, ūdens strūklu vai smailiem priekšmetiem, varat sabojāt zāles plāvēju, nazi un akumulatoru. Ja zāles plāvēju, nazi un akumulatoru nepareizi tīra, detaļas var nedarboties pareizi un drošības apriņķis var pilnībā atteikties darboties. Personas var gūt smagus savainojumus.
  - ▶ Tīriet zāles plāvēju, nazi un akumulatoru tā, kā aprakstīts šajā lietošanas pamācībā.
- Ja zāles plāvēju, nazi vai akumulatoru netīra pareizi, detaļas var nedarboties pareizi un drošības apriņķis var pilnībā atteikties darboties. Personas var gūt smagus vai nāvējošus savainojumus.
  - ▶ Neveiciet zāles plāvēju un akumulatora apkopi vai remontu pašrocīgi.
  - ▶ Ja zāles plāvējiem vai akumulatoram nepieciešama apkope vai remonts: sazinieties ar STIHL specializēto izplatītāju.
  - ▶ Veiciet naža apkopi tā, kā aprakstīts šajā lietošanas pamācībā.
- Veicot naža tīrīšanu, apkopi vai remontu, lietotājs var sagriezties ar asajām griezējmalām. Lietotājs var gūt savainojumus.
  - ▶ Nēsājiet aizsargcimdus.
- Asinot nazi, tas nedrīkst sakarst. Lietotājs var apdedzināties.
  - ▶ Nogaidiet, līdz nazis ir atdzisis.
  - ▶ Nēsājiet aizsargcimdus.

## 5 Zāles plāvēja sagatavošana darbam

### 5.1 Zāles plāvēja sagatavošana darbam

Pirms darba uzsākšanas jāveic tālāk norādītās darbības.

- ▶ Noņemiet iesaiņojuma materiālu un transportēšanas drošības līdzekļus.
- ▶ Pārliedcinieties, ka šie komponenti ir darba kārtībā:
  - zāles plāvējs, **4.6.1;**
  - nazis, **4.6.2;**
  - akumulators, **4.6.3.**
- ▶ Pārbaudiet akumulatoru, **13.3.**
- ▶ Pilnībā uzlādējiet akumulatoru, **6.1.**
- ▶ Noīriet zāles plāvēju, **18.2.**
- ▶ Pārbaudiet nazi, **13.2.**
- ▶ Uzstādiet vadības rokturi, **8.1.**
- ▶ Atlieciet un noregulējiet vadības rokturi, **9.1.**
- ▶ Ja tiek veikta plaušana un nopļautā zāle tiks savākta zāles savācējgrozā: piestipriniet zāles savācējgrozu, **8.2.2.**
- ▶ Ja tiek veikta plaušana un nopļautā zāle tiks izsviesta aizmugurē: noņemiet zāles savācējgrozu, **8.2.3.**
- ▶ Iestādiet plaušanas augstumu, **14.2.**
- ▶ Pārbaudiet vadības elementus, **13.1.**
- ▶ Ja darbības nevar veikt: nelietojiet zāles plāvēju un sazinieties ar STIHL specializēto izplatītāju.

### 5.2 Akumulatora ar Bluetooth® signāla saskarni savienošana ar STIHL connected app

- ▶ Aktivizējiet mobilās gala ierīces Bluetooth® signāla saskarni.
- ▶ Akumulatora Bluetooth® signāla saskarnes aktivizēšana, **7.1.**
- ▶ Mobilajā gala ierīcē no lietotņu veikala (App Store) lejupielādējiet lietotni STIHL connected app un izveidojiet kontu.
- ▶ Atveriet lietotni STIHL connected app un piesakieties.
- ▶ Pievienojiet akumulatoru lietotnē STIHL connected app un sekojiet norādēm ekrānā.

Saziņas iespējas un papildu informāciju meklējiet <https://support.stihl.com> vai STIHL connected app.

STIHL connected app ir pieejama atkarībā no tirgus.

## 6 Akumulatora uzlāde un gaismas diodes

### 6.1 Akumulatora uzlāde

Uzlādes laiks ir atkarīgs no dažādiem faktoriem, piemēram, akumulatora temperatūras vai apkārtējās temperatūras. Optimālai veikspējai ievērojiet ieteicamos temperatūras diapazonus,  22.5. Faktiskais uzlādes laiks var atšķirties no dotā uzlādes laika. Uzlādes laiks ir dots vietnē [www.stihl.com/charging-times](http://www.stihl.com/charging-times).

- ▶ Akumulatoru lādējiet tā, kā aprakstīts lādētāja STIHL AL 101, 301, 301-4, 500 lietošanas instrukcijā.

### 6.2 Uzlādes stāvokļa parādīšana

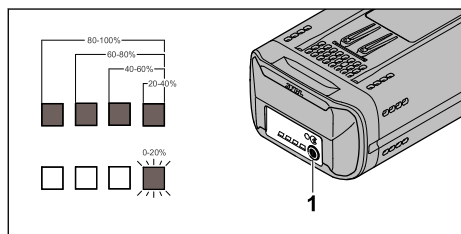

- ▶ Nospiediet pogu (1). Gaismas diodes apm. 5 sekundes deg zaļā krāsā un norāda uzlādes stāvokli.
- ▶ Ja gaismas diode labajā malā mirgo zaļā krāsā: Uzlādējiet akumulatoru.

### 6.3 Akumulatora LED indikatori

LED indikatori rāda akumulatora uzlādes stāvokli vai traucējumus. LED indikatori izgaismojas zaļā vai sarkanā krāsā vai mirgo.

Ja LED indikatori deg zaļā krāsā vai mirgo, tie uzrāda uzlādes stāvokli.

- ▶ Ja LED indikatori deg vai mirgo sarkanā krāsā: Novērsiet traucējumus,  21.1. Ir radies zāles plāvēja vai akumulatora traucējums.

## 7 Bluetooth® signāla saskarnes aktivizēšana un deaktivizēšana

### 7.1 Bluetooth® signāla saskarnes aktivizēšana

- ▶ Ja akumulatoram ir Bluetooth® signāla saskarne: nospiediet un turiet nospiestu taustiņu, līdz gaismas diode „BLUE-TOOTH®” līdzās simbolam  apm. 3 sekundes spīd zilā krāsā.

TOOTH® līdzās simbolam  apm. 3 sekundes spīd zilā krāsā.

Akumulatora Bluetooth® signāla saskarne ir aktivizēta.

### 7.2 Bluetooth® signāla saskarnes deaktivizēšana

- ▶ Ja akumulatoram ir Bluetooth® signāla saskarne: nospiediet un turiet nospiestu taustiņu, līdz gaismas diode „BLUE-TOOTH®” līdzās simbolam  sešas reizes nomirgo zilā krāsā.

Akumulatora Bluetooth® signāla saskarne ir deaktivizēta.

## 8 Zāles plāvēja montāža

### 8.1 Vadības roktura uzstādīšana

- ▶ Izslēdziet zāles plāvēju, izņemiet drošības atslēgu un akumulatoru.
- ▶ Novietojiet zāles plāvēju uz līdzenes virsmas.

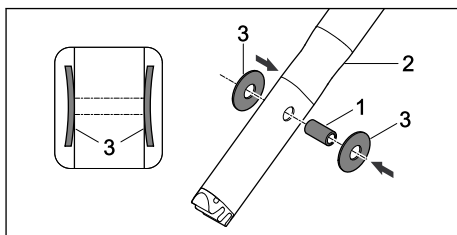

- ▶ Iespiediet čaulu (1) vadības roktura augšējās daļas (2) urbumos.
- ▶ Uzlieciet šķīvjsperes (3) ar izliekumu uz iekšu uz čaulas (1).

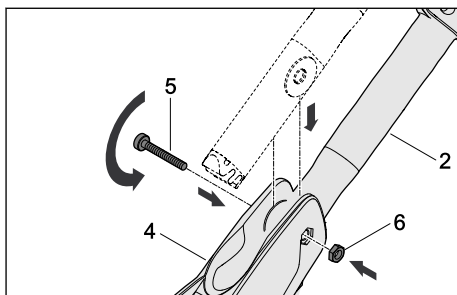

- ▶ Iebīdīiet vadības roktura augšējo daļu (2) vadības konsolē (4).
- ▶ Ievietojiet skrūvi (5) caur urbumiem vadības konsolē (4) un čaulu ievietojiet vadības roktura augšējā daļā (2).
- ▶ Ielieciet uzgriezni (6) vadības roktura konsoles vadotnes (4) atverē.
- ▶ Cieši pievelciet skrūvi (5).

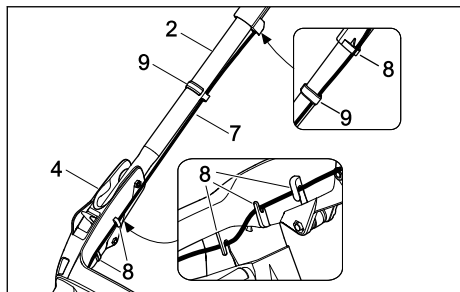

- ▶ Iespiediet vadu (7) stiprinājumos (8).
- ▶ Nostipriniet vadu (7) ar kabeļa skavu (9) pie vadības roktura.

Vadības rokturi vairs nav nepieciešams noņemt.

## 8.2 Zāles savācējgroza montāža, piestiprināšana un noņemšana

### 8.2.1 Zāles savācējgroza montāža

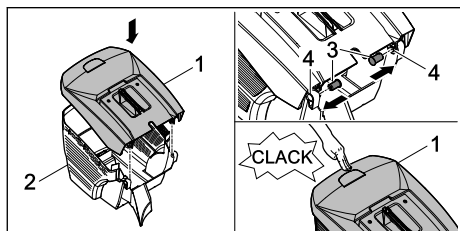

- ▶ Uzlieciet zāles savācējgroza augšējo daļu (1) uz zāles savācējgroza apakšējās daļas (2).
- ▶ Iespiediet tapas (3) no iekšpuses atverēs (4).
- ▶ Spiediet zāles savācējgroza augšējo daļu (1) virzienā uz leju. Savācējgroza augšējā daļa ar klikšķi nofiksējas.

### 8.2.2 Zāles savācējgroza piestiprināšana

- ▶ Izslēdziet zāles plāvēju.
- ▶ Novietojiet zāles plāvēju uz līdzenas virsmas.

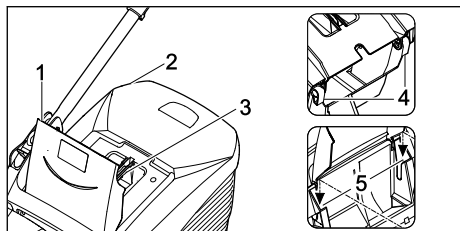

- ▶ Atveriet un pieturiet izmešanas vāku (1).
- ▶ Satveriet zāles savācējgroza (2) rokturi (3) un iekariet aiz āķiem (4) stiprinājumos (5).

- ▶ Uzlieciet izmešanas vāku (1) uz zāles savācējgroza (2).

### 8.2.3 Zāles savācējgroza noņemšana

- ▶ Izslēdziet zāles plāvēju.
- ▶ Novietojiet zāles plāvēju uz līdzenas virsmas.
- ▶ Atveriet un pieturiet izmešanas vāku.
- ▶ Satveriet zāles savācējgroza rokturi un izceliet savācējgrozu.
- ▶ Aizveriet izmešanas vāku.

## 9 Zāles plāvēja iestatīšana lietotājam

### 9.1 Vadības roktura regulēšana

- ▶ Izslēdziet zāles plāvēju, izņemiet drošības atslēgu un akumulatoru.
- ▶ Novietojiet zāles plāvēju uz līdzenas virsmas.

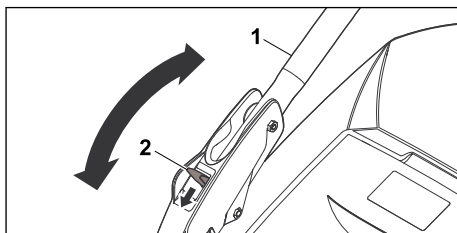

- ▶ Turiet vadības rokturi (1).
- ▶ Nospiediet sviru (2) uz leju un turiet.
- ▶ Novietojiet vadības rokturi (1) vēlamajā pozīcijā.
- ▶ Atlaidiet sviru (2) un raugieties, lai vadības rokturis atkal būtu pilnībā fiksēts.

### 9.2 Vadības roktura saliekšana

Vadības rokturi var saliekt, lai taupītu vietu, transportējot un glabājot ierīci.

- ▶ Izslēdziet zāles plāvēju, izņemiet drošības atslēgu un akumulatoru.
- ▶ Novietojiet zāles plāvēju uz līdzenas virsmas.
- ▶ Turiet sviru nospiestu.
- ▶ Nolieciet vadības rokturi uz priekšu.

## 10 Akumulatora ievietošana

### 10.1 Akumulatora ievietošana

- ▶ Novietojiet zāles plāvēju uz līdzenas virsmas.

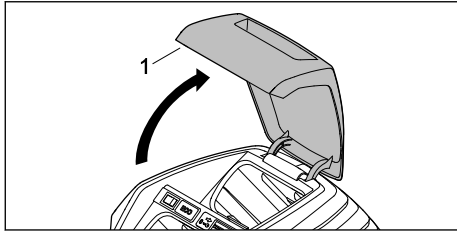

- ▶ Atveriet vāku (1) līdz atdurei un turiet.

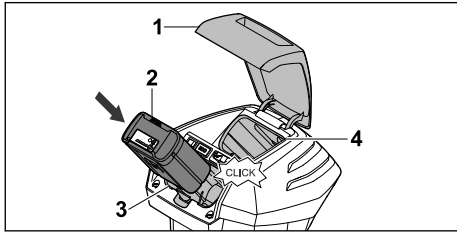

- ▶ Akumulatoru (2) līdz atdurei iespiediet akumulatora nodalījumā (3). Atskanot klikšķim, akumulators (2) tiek fiksēts un ir bloķēts.
- ▶ Ja vēlaties vest līdzīgu otru akumulatoru: ievietojiet akumulatora transportēšanas nodalījumā (4). Atskanot klikšķim, akumulators tiek fiksēts un ir bloķēts.
- ▶ Aizveriet vāku (1).

## 10.2 Akumulatora izņemšana

- ▶ Novietojiet zāles plāvēju uz līdznesas virsmas.
- ▶ Atveriet vāciņu (1) līdz atdurei un turiet.

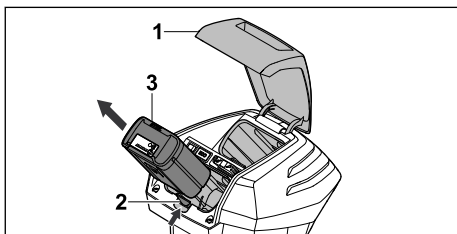

- ▶ Nospiediet bloķēšanas sviru (2). Akumulators (3) ir atbloķēts.
- ▶ Izņemiet akumulatoru (3).
- ▶ Aizveriet vāciņu (1).

## 11 Drošības atslēgas ievietošana un izņemšana

### 11.1 Drošības atslēgas ievietošana

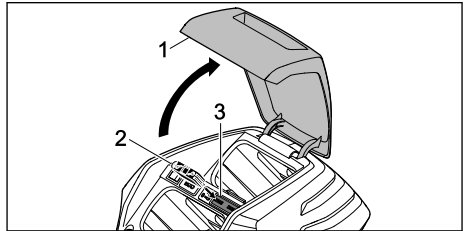

- ▶ Atveriet vāku (1) līdz atdurei un turiet.
- ▶ Ielieciet drošības atslēgu (2) slēdzenē (3).
- ▶ Aizveriet vāku (1).

### 11.2 Drošības atslēgas izņemšana

- ▶ Atveriet vāku līdz atdurei un turiet.
- ▶ Izņemiet drošības atslēgu.
- ▶ Aizveriet vāku.
- ▶ Glabājiet drošības atslēgu bērniem nepieejamā vietā.

## 12 Zāles plāvēja ieslēgšana un izslēgšana

### 12.1 Naža ieslēgšana un izslēgšana

#### 12.1.1 Naža ieslēgšana

- ▶ Novietojiet zāles plāvēju uz līdznesas virsmas.

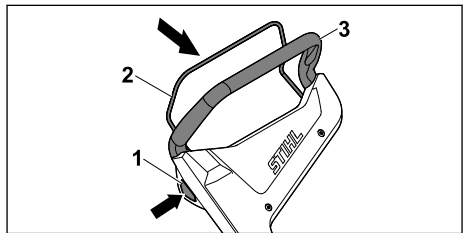

- ▶ Ar labo roku nospiediet un turiet nospiešanu bloķēšanas pogu (1).
- ▶ Ar kreiso roku velciet pļaušanas režīma pārslēgšanas sviru (2) līdz galam vadības roktura (3) virzienā un turiet tā, lai ar īkšķi aptvertu vadības rokturi (3). Nazis griežas.
- ▶ Atlaidiet bloķēšanas pogu (1).
- ▶ Ar labo roku turiet vadības rokturi (3) un pļaušanas režīma pārslēgšanas sviru (2) tā, lai ar īkšķi aptvertu vadības rokturi (3).

#### 12.1.2 Zāles plāvēja izslēgšana

- ▶ Atlaidiet pārslēgšanas sviru.

- ▶ Uzgaidiet, līdz nazis pārstāj griezties.
- ▶ Ja nazis turpina griezties: izņemiet drošības atslēgu un akumulatoru un sazinieties ar STIHL specializēto izplatītāju. Zāles plāvējs ir bojāts.

## 13 Zāles plāvēja un akumulatora pārbaude

### 13.1 Vadības elementu pārbaude

#### Bloķēšanas poga un pārslēgšanas svira

- ▶ Izņemiet drošības atslēgu.
- ▶ Izņemiet akumulatoru.
- ▶ Nospiediet un atlaidiet bloķēšanas pogu.
- ▶ Velciet pārslēgšanas sviru līdz galam vadības roktura virzienā un atkal atlaidiet to.
- ▶ Ja bloķēšanas poga vai pārslēgšanas svira darbojas ar grūtībām vai neatgriežas sākotnējā pozīcijā: neizmantojiet zāles plāvēju un sazinieties ar STIHL specializēto izplatītāju. Bloķēšanas poga vai pārslēgšanas svira ir bojāta.



#### Naža ieslēgšana

- ▶ Ievietojiet drošības atslēgu.
- ▶ Ievietojiet akumulatoru.
- ▶ Ar labo roku nospiediet un turiet bloķēšanas pogu.
- ▶ Ar kreiso roku velciet pārslēgšanas sviru līdz galam vadības roktura virzienā un turiet tā, lai ar īkšķi aptvertu vadības rokturi. Nazis griežas.
- ▶ Ja 3 LED indikatori mirgo sarkanā krāsā: izņemiet drošības atslēgu un akumulatoru un sazinieties ar STIHL specializēto izplatītāju. Ir radies zāles plāvēja traucējums.
- ▶ Atlaidiet bloķēšanas pogu un pārslēgšanas sviru. Pēc īsa brīža nazis pārstāj griezties.
- ▶ Ja nazis turpina griezties: izņemiet drošības atslēgu un akumulatoru un sazinieties ar STIHL specializēto izplatītāju. Zāles plāvējs ir bojāts.

### 13.2 Naža pārbaude

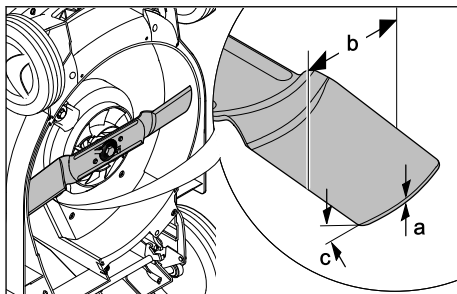
- ▶ Izslēdziet zāles plāvēju, izņemiet drošības atslēgu un akumulatoru.
- ▶ Sagāziet zāles plāvēju,  18.1.



- ▶ Izmēriet:
  - biezumu a;
  - platumu b;
  - asināšanas leņķi c.
- ▶ Ja naža biezums un platumu ir mazāks par minimālo vērtību: nomainiet nazi,  22.2.
- ▶ Ja nav ievērots asināšanas leņķis: uzasiniet nazi,  22.2.
- ▶ Ja rodas neskaidrības: sazinieties ar STIHL specializēto izplatītāju.

### 13.3 Akumulatora pārbaude

- ▶ Nospiediet akumulatora taustiņu. Ja gaismas diodes deg vai mirgo.
- ▶ Ja gaismas diodes nedeg vai nemirgo: neizmantojiet akumulatoru un lūdziet STIHL tirgotāja palīdzību. Radies akumulatora traucējums.

## 14 Darbs ar zāles plāvēju

### 14.1 Zāles plāvēja turēšana un vadīšana

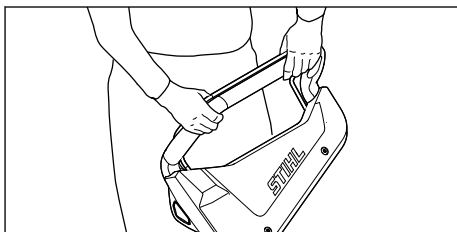

- ▶ Ar abām rokām turiet vadības rokturi, aptverot to ar īkšķiem.

### 14.2 Plaušanas augstuma iestatīšana

Ir iespējams iestatīt 6 plaušanas augstumus.

- 25 mm = 1. pozīcija
- 30 mm = 2. pozīcija
- 40 mm = 3. pozīcija
- 50 mm = 4. pozīcija
- 60 mm = 5. pozīcija

– 75 mm = 6. pozīcija

Pozīcijas ir norādītas uz zāles plāvēja.

### Pļaušanas augstuma iestatīšana

- ▶ Izslēdziet zāles plāvēju.
- Nazis nedrīkst griezties.
- ▶ Novietojiet zāles plāvēju uz līdzenas virsmas.

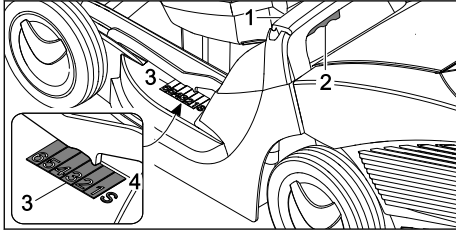

- ▶ Stingri turiet zāles plāvēju aiz roktura (1).
- ▶ Nospiediet sviru (2) un turiet to nospiestu.
- ▶ Paceļot un nolaižot zāles plāvēju, novietojiet to vēlamajā pozīcijā. Tā brīža pļaušanas augstumu var nolasīt pļaušanas augstuma rādītājā (3), skatoties uz atzīmi (4).
- ▶ Atlaidiet sviru (2). Zāles plāvējs tiek nofiksēts.

### 14.3 ECO režīma ieslēgšana

Ja ir ieslēgts ECO režīms, zāles plāvējs pazīst faktiskos darba apstākļus un automātiski iestata attiecīgu naža apgriezīgu skaitu.

Tādējādi var paildzināt akumulatora darba ilgumu.

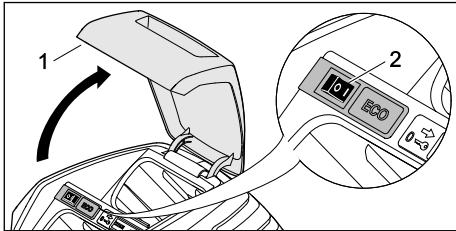

- ▶ Atveriet vāku (1) līdz atdurei un turiet.
- ▶ Novietojiet ECO slēdzi (2) pozīcijā I.
- ▶ Aizveriet vāku (1).

### 14.4 Pļaušana



- ▶ Lēni un kontrolēti stumiet zāles plāvēju uz priekšu.

Lai nodrošinātu optimālu veiktspēju, ievērojiet ieteicamās temperatūras robežvērtības, 22.5.

### 14.5 Zāles savācējgroza iztukšošana

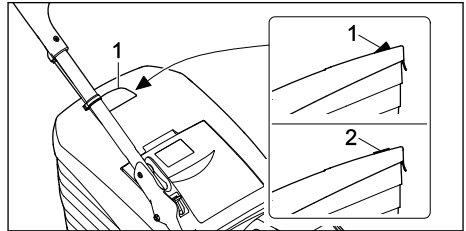

Naža izraisītā gaisa plūsma paceļ savāktās zāles daudzuma indikatoru (1). Ja zāles savācējgrozs ir piepildīts, gaisa plūsma tiek apturēta. Ja gaisa plūsma ir pārāk vāja, savāktās zāles daudzuma indikators (2) pārslēdzas miera režīmā. Tas nozīmē, ka ir jāiztukšo zāles savācējgrozs.

Savāktās zāles daudzuma indikators darbojas bez ierobežojumiem tikai tad, ja ir pietiekama gaisa plūsma. Gaisa plūsmu un savāktās zāles daudzuma indikatora darbību var ietekmēt tādi ārējie faktori kā mitrums, blīva vai gara zāle, pārāk zems pļaušanas augstums, neīrūmi u.tml.

- ▶ Ja savāktās zāles daudzuma indikators pārslēdzas miera režīmā: Iztukšojiet zāles savācējgrozu.
- ▶ Izslēdziet zāles plāvēju.
- ▶ Noņemiet zāles savācējgrozu.

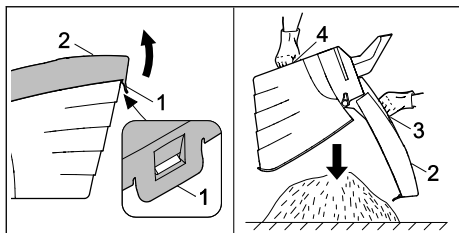

- ▶ Atveriet fiksēšanas mēlīti (1).
- ▶ Ar rokturi (3) paceliet uz augšu zāles savācēgroza augšējā daļa (2) un turiet
- ▶ Ar otru roku turiet apakšējo balsta rokturi (4).
- ▶ Iztukšojiet zāles savācēgrozu.
- ▶ Aizveriet zāles savācēgrozu.
- ▶ Ielieciet zāles savācēgrozu.

## 15 Pēc darba

### 15.1 Pēc darba

- ▶ izslēdziet zāles plāvēju, izņemiet drošības atslēgu un akumulatoru.
- ▶ Ja zāles plāvējs ir slapjš: ļaujiet zāles plāvējam nožūt.
- ▶ Ja akumulators ir mitrs vai slapjš: ļaujiet akumulatoram nožūt, [22.5.](#)
- ▶ Notīriet zāles plāvēju.
- ▶ Notīriet akumulatoru.

## 16 Transportēšana

### 16.1 Zāles plāvēja transportēšana

- ▶ Izslēdziet zāles plāvēju. Nazis nedrīkst griezties.
- ▶ izņemiet drošības atslēgu un akumulatoru;

#### Zāles plāvēja stumšana

- ▶ Lēni un kontrolēti stumiet zāles plāvēju uz priekšu.

#### Zāles plāvēja nešana

- ▶ Valkājiet izturīga materiāla darba cimdus.

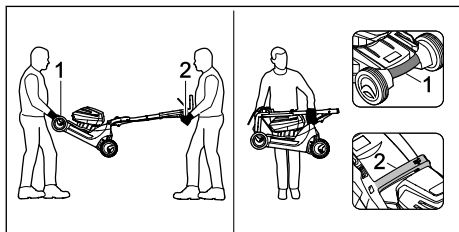

- ▶ Ja zāles plāvēju nes divas personas:
  - ▶ viens cilvēks ar abām rokām satver transportēšanas rokturi (1), bet otrs cilvēks ar abām rokām satver vadības rokturi (2).

- ▶ Celiet un nesiet zāles plāvēju divatā.
- ▶ Ja zāles plāvēju nes viena persona:
  - ▶ salociet vadības rokturi.
  - ▶ Ar vienu roku satveriet transportēšanas rokturi (1), bet otru roku turiet vadības rokturi (2).
  - ▶ Paceliet un nesiet zāles plāvēju.

#### Zāles plāvēja transportēšana transportlīdzeklī

- ▶ Nostipriniet zāles plāvēju stāvus tā, lai tas nevarētu apgāzties un izkustēties.

## 16.2 Akumulatora transportēšana

- ▶ Izslēdziet zāles plāvēju un izņemiet akumulatoru.
- ▶ Pārļiecinieties, ka akumulators ir ekspluatācijai drošā stāvoklī.
- ▶ Akumulatoru iepakojiet tā, lai tas nevarētu kustēties.
- ▶ Akumulatora iepakojumu nostipriniet tā, lai tas nevarētu pārvietoties.

Uz akumulatoru attiecas prasības par bīstamu kravu transportēšanu. Akumulators ir klasificēts kā UN3480 (litija jonu akumulatori), un tas ir pārbaudīts atbilstoši ANO Testēšanas un kritēriju rokasgrāmatas III daļas 38.3. sadaļai.

Transportēšanas noteikumi ir izklāstīti [www.stihl.com/safety-data-sheets](http://www.stihl.com/safety-data-sheets).

## 17 Uzglabāšana

### 17.1 Zāles plāvēja uzglabāšana

- ▶ Izslēdziet zāles plāvēju, izņemiet drošības atslēgu un akumulatoru.
- ▶ Uzglabājot zāles plāvēju, izpildiet tālāk minētos nosacījumus.
  - Zāles plāvējs ir novietots bērniem nepieejamā vietā.
  - Zāles plāvējs ir tīrs un sauss.
  - Zāles plāvējs nevar apgāzties.
  - Zāles plāvējs nevar noriptot.

### 17.2 Akumulatora glabāšana

STIHL iesaka uzglabāt akumulatoru 40 % līdz 60 % uzlādes stāvoklī (2 zaļi mirgojoši LED indikatori).



- ▶ Uzglabājot akumulatoru, izpildiet tālāk minētos nosacījumus.
  - Akumulators ir novietots bērniem nepieejamā vietā.
  - Akumulators ir sauss un tīrs.
  - Akumulators ir novietots glabāšanai slēgtā telpā.
  - Akumulators ir atvienots no zāles plāvēja.
  - Lai akumulatoru glabātu lādētājā, atvienojiet strāvas vadu un pārbaudiet, ka akumulatora uzlādes stāvoklis ir 40–60 % (2 zaļi mirgojoši LED indikatori).
  - Akumulators netiek glabāts vidē, kur temperatūra neatbilst norādītajām robežvērtībām,  22.4.

### NORĀDĪJUMS

- Ja akumulatoru neglabā, kā ir aprakstīts lietošanas pamācībā, var notikt dziļā izlāde un tādējādi to var neatgriezeniski bojāt.
  - ▶ Pirms novietojat akumulatoru glabāšanā, uzlādējiet to. STIHL iesaka glabāt akumulatoru, kad tā uzlādes stāvoklis ir 40–60 % (2 zaļi mirgojoši LED indikatori).
  - ▶ Pirms novietojat akumulatoru glabāšanā, atvienojiet to no zāles plāvēja.

## 18 Tīrīšana

### 18.1 Zāles plāvēja sagāšana

- ▶ Izslēdziet zāles plāvēju, izņemiet drošības atslēgu un akumulatoru.
- ▶ Novietojiet zāles plāvēju uz līdzenas virsmas.
- ▶ Noņemiet zāles savācējgrozu.
- ▶ Iestatiet pļaušanas augstumu visaugstākajā pozīcijā.  14.2
- ▶ Novietojiet vadības roktura augšējo daļu viszemākajā pozīcijā,  9.1.

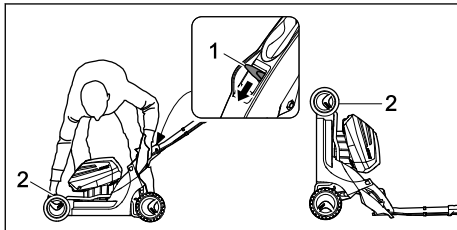

- ▶ Ar kreiso roku spiediet sviru (1) uz leju un turiet to.
- ▶ Ar labo roku turiet zāles plāvēju pie transportēšanas roktura (2) un sagāziet virzienā uz aizmuguri.

### 18.2 Zāles plāvēja tīrīšana

- ▶ Izslēdziet zāles plāvēju, izņemiet drošības atslēgu un akumulatoru.
- ▶ Noīriet zāles plāvēju ar mitru drānu.
- ▶ Ar mīkstu suku vai mitru drānu izīriet izmešanas kanālu.
- ▶ Izņemiet svešķermeņus no akumulatora nodalījuma un izīriet akumulatora nodalījumu ar mitru drānu.
- ▶ Ar otu vai mīkstu suku noīriet elektriskos kontaktus akumulatora nodalījumā.
- ▶ Izīriet ventilācijas atveres ar otu.
- ▶ Sagāziet zāles plāvēju.
- ▶ Ar koka nūju, mīkstu suku vai mitru drānu noīriet nazi un zonu apkārt nazim.

### NORĀDĪJUMS

- Tīrīšana ar augstspiediena tīrītāju vai ūdens strūklu var sabojāt ierīci.
  - ▶ Neīriet ierīci ar augstspiediena tīrītāju vai ūdens strūklu.

### 18.3 Akumulatora tīrīšana

- ▶ Tīriet akumulatoru ar samitrinātu drāniņu.

## 19 Apkope

### 19.1 Naža demontāža un montāža

#### 19.1.1 Naža demontāža

- ▶ Izslēdziet zāles plāvēju, izņemiet drošības atslēgu un akumulatoru.
- ▶ Sagāziet zāles plāvēju.

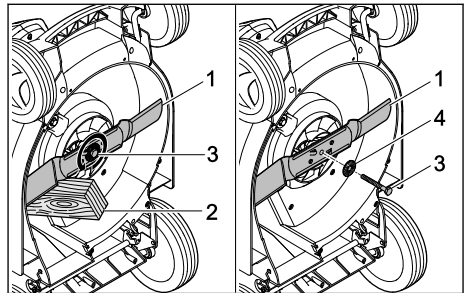

- ▶ Bloķējiet nazi (1) ar koka detaļu (2).
- ▶ Izskrūvējiet skrūvi (3) bultiņas virzienā un noņemiet kopā ar paplāksni (4).
- ▶ Noņemiet nazi (1).
- ▶ Izmetiet skrūvi (3) un paplāksni (4).
- ▶ Naža (1) uzstādīšanai izmantojiet jaunu skrūvi un paplāksni.

#### 19.1.2 Naža uzstādīšana

- ▶ Izslēdziet zāles plāvēju, izņemiet drošības atslēgu un akumulatoru.



- Sagāziet zāles plāvēju.

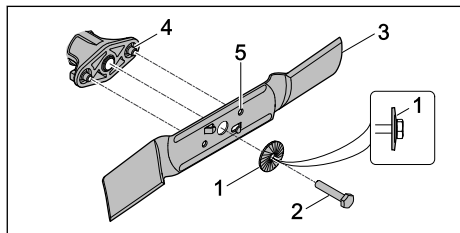

- Jauno paplāksni (1) ar izliekto daļu uz augšu uzlieciet uz jaunās skrūves (2).
- Uz skrūves (2) vītnes uzklājiet fiksācijas līdzekli Loctite 243.
- Novietojiet nazi (3) tā, lai izciļņi uz kontakta virsmas (4) nofiksētos padziļinājumos (5).
- Ieskrūvējiet skrūvi (2) kopā ar paplāksni (1).

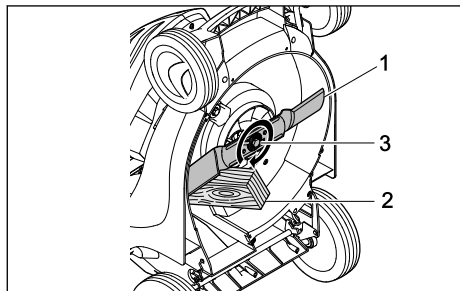

- Bloķējiet nazi (1) ar koka detaļu (2).
- Pievelciet skrūvi (3) ar 65 Nm griezes momentu.

## 19.2 Naža asināšana un līdzsvarošana

Lai pareizi uzasinātu un līdzsvarotu nazi, ir nepieciešams ilgi trenēties.

## 21 Traucējumu novēršana

### 21.1 Zāles plāvēja vai akumulatora traucējumu novēršana

Traucējums	Akumulatora LED indikatori	Iemesls	Novēršana
Zāles plāvēju ieslēdzot, tas nedarbojas.	1 LED indikators mirgo zaļā krāsā.	Akumulatora uzlādes stāvoklis ir pārāk zems.	► Uzlādējiet akumulatoru.
	1 LED indikators deg sarkanā krāsā.	Akumulators ir pārāk karsts vai auksts.	► Izņemiet drošības atslēgu. ► Izņemiet akumulatoru. ► Atdzesējiet vai uzsildiet akumulatoru.
	3 LED indikatori mirgo sarkanā krāsā.	Radies zāles plāvēja darbības traucējums.	► Izņemiet drošības atslēgu. ► Izņemiet akumulatoru. ► Notīriet elektriskos kontaktus akumulatora nodalījumā. ► Ievietojiet akumulatoru.

STIHL iesaka naža asināšanu un līdzsvarošanu uzticēt STIHL specializētajam tirgotājam.



### BRĪDINĀJUMS

- Naža griezējamas ir asas. Lietotāji var sagriezties.
  - Nēsājiet izturīga materiāla darba cimdus.
- Izslēdziet zāles plāvēju, izņemiet drošības atslēgu un akumulatoru.
- Sagāziet zāles plāvēju.
- Demontējiet nazi.
- Uzasiniet nazi. Ievērojiet asināšanas leņķi un dzesējiet nazi,  22.2. Asināšanas laikā nazim nedrīkst rasties zila nokrāsa.
- Uzstādiet nazi.
- Ja rodas neskaidrības: sazinieties ar STIHL specializēto izplatītāju.



## 20 Remonts

### 20.1 Zāles plāvēja remontēšana

Lietotājs nevar veikt zāles plāvēja un naža remonta darbus pašrocīgi.

- Ja zāles plāvējs vai nazis ir bojāts: neizmantojiet zāles plāvēju vai nazi un sazinieties ar STIHL specializēto izplatītāju.
- Ja norādījumu plāksnītes nav salasāmas vai ir bojātas: lieciet STIHL specializētajam izplatītājam nomainīt norādījumu plāksnītes.

Traucējums	Akumulatora LED indikatori	Iemesls	Novēršana
			<ul style="list-style-type: none"> <li>▶ Ieslēdziet zāles plāvēju.</li> <li>▶ Ja 3 LED indikatori turpina mirgot sarkanā krāsā: nelietojiet zāles plāvēju un sazinieties ar STIHL specializēto izplatītāju.</li> </ul>
	3 LED indikatori deg sarkanā krāsā.	Zāles plāvējs ir pārāk karsts.	<ul style="list-style-type: none"> <li>▶ Izņemiet drošības atslēgu.</li> <li>▶ Izņemiet akumulatoru.</li> <li>▶ Ļaujiet zāles plāvējam atdzist.</li> </ul>
	4 LED indikatori mirgo sarkanā krāsā.	Radies akumulatora traucējums.	<ul style="list-style-type: none"> <li>▶ Izņemiet un atkal ielieciet akumulatoru.</li> <li>▶ Ieslēdziet zāles plāvēju.</li> <li>▶ Ja 4 LED indikatori turpina mirgot sarkanā krāsā: neizmantojiet akumulatoru un sazinieties ar STIHL specializēto izplatītāju.</li> </ul>
		Pārtraukts elektriskais savienojums starp zāles plāvēju un akumulatoru.	<ul style="list-style-type: none"> <li>▶ Izņemiet drošības atslēgu.</li> <li>▶ Izņemiet akumulatoru.</li> <li>▶ Notīriet elektriskos kontaktus akumulatora nodalījumā.</li> <li>▶ Ievietojiet drošības atslēgu.</li> <li>▶ Ievietojiet akumulatoru.</li> </ul>
		Zāles plāvējs vai akumulators ir mitrs.	<ul style="list-style-type: none"> <li>▶ Izņemiet drošības atslēgu.</li> <li>▶ Izņemiet akumulatoru.</li> <li>▶ Notīriet zāles plāvēju.</li> <li>▶ Ļaujiet zāles plāvējam vai akumulatoram nožūt,  22.5.</li> </ul>
		Naža pretesība ir pārāk liela.	<ul style="list-style-type: none"> <li>▶ Iestatiet lielāku pļaušanas augstumu.</li> <li>▶ Ieslēdziet zāles plāvēju zemā zālē.</li> </ul>
		Zona apkārt nazim ir aizsērējusi.	<ul style="list-style-type: none"> <li>▶ Notīriet zāles plāvēju.</li> </ul>
Zāles plāvējs ekspluatācijas laikā izslēdzas.	3 LED indikatori deg sarkanā krāsā.	Zāles plāvējs ir pārāk karsts.	<ul style="list-style-type: none"> <li>▶ Izņemiet drošības atslēgu.</li> <li>▶ Izņemiet akumulatoru.</li> <li>▶ Ļaujiet zāles plāvējam atdzist.</li> <li>▶ Notīriet zāles plāvēju.</li> <li>▶ Zāles plāvēju īsā laika periodā neslēdziet pārāk bieži.</li> <li>▶ Iestatiet lielāku pļaušanas augstumu.</li> <li>▶ Pļaujiet zemāku zāli.</li> </ul>
		Nazis ir bloķēts.	<ul style="list-style-type: none"> <li>▶ Izņemiet drošības atslēgu.</li> <li>▶ Izņemiet akumulatoru.</li> <li>▶ Notīriet zāles plāvēju.</li> </ul>
		Radies elektrosistēmas traucējums.	<ul style="list-style-type: none"> <li>▶ Izņemiet un atkal ielieciet akumulatoru.</li> <li>▶ Ieslēdziet zāles plāvēju.</li> </ul>
Zāles plāvējs ekspluatācijas laikā spēcīgi vibrē.		Naža skrūve ir vaļīga.	<ul style="list-style-type: none"> <li>▶ Cieši pievelciet skrūvi.</li> </ul>
		Nazis nav pareizi līdzsvarots.	<ul style="list-style-type: none"> <li>▶ Uzasiniet un līdzsvarojiet nazi.</li> </ul>
Zāles plāvēja ekspluatācijas laiks ir pārāk īss.		Akumulators nav pilnībā uzlādēts.	<ul style="list-style-type: none"> <li>▶ Pilnībā uzlādējiet akumulatoru.</li> </ul>
		Pārsniegts akumulatora darbmūžs.	<ul style="list-style-type: none"> <li>▶ Nomainiet akumulatoru.</li> </ul>
		Zona apkārt nazim ir aizsērējusi.	<ul style="list-style-type: none"> <li>▶ Notīriet zāles plāvēju.</li> </ul>

Traucējums	Akumulatora LED indikatori	Iemesls	Novēršana
		Nazis ir neass vai nodilis.	► Uzasiniet un līdzsvarojiet nazi.
		Naža pretestība ir pārāk liela.	► Iestatiet lielāku pļaušanas augstumu. ► Pļaujiet zemāku zāli.
Ieliekot akumulatoru nodalījumā, akumulators iesprūst.		Akumulatora nodalījumā ir netīri vadotnes vai elektriskie kontakti.	► Notīriet zāles plāvēju.
Pēc akumulatora ievietošanas lādētājā uzlāde nesākas.	1 LED indikators deg sarkanā krāsā.	Akumulators ir pārāk karsts vai auksts.	► Atstājiet akumulatoru lādētājā. Uzlāde sākas automātiski, tiklīdz ir sasniegts pieļaujamais temperatūras diapazons.
Zāles plāvums ir nekārtīgs vai mauriņš ir dzelents.		Nazis ir neass vai nodilis.	► Uzasiniet un līdzsvarojiet nazi.
		Naža pretestība ir pārāk liela.	► Iestatiet lielāku pļaušanas augstumu. ► Pļaujiet zemāku zāli.
Akumulatoru ar  nevar atrast ar STIHL connected lietotni.		Bluetooth® saskarne akumulatorā vai mobilajā iekārtā ir deaktivizēta.	► Aktivizējiet Bluetooth® saskarni akumulatorā un mobilajā ierīcē.
		Attālums starp akumulatoru un mobilo ierīci ir pārāk liels.	► Samaziniet attālumu,  22.3. ► Ja akumulatoru joprojām nevar atrast ar STIHL connected lietotni: sazinieties ar STIHL specializēto izplatītāju.

## 21.2 Ražojuma atbalsts un lietošanas palīdzība

Ražojuma atbalsts un lietošanas palīdzība ir pieejama pie STIHL tirgotāja.

Saziņas iespējas un papildu informāciju meklējiet vietnē <https://support.stihl.com> vai [www.stihl.com](http://www.stihl.com).

## 22 Tehniskie dati

### 22.1 Zāles plāvējs STIHL RMA 443.2 C

- Atļautais akumulators: STIHL AP
- Svars bez akumulatora: 21,2 kg
- Zāles savācējgroza maksimālais tilpums: 55 l
- Pļaušanas platums: 41 cm
- Apgriezienu skaits: 3150 apgr./min.<sup>-1</sup>
- Apgriezienu skaits ECO režīmā: 2800 apgr./min.<sup>-1</sup>

Darbības ilgums ir norādīts vietnē [www.stihl.com/battery-life](http://www.stihl.com/battery-life).

### 22.2 Nazis

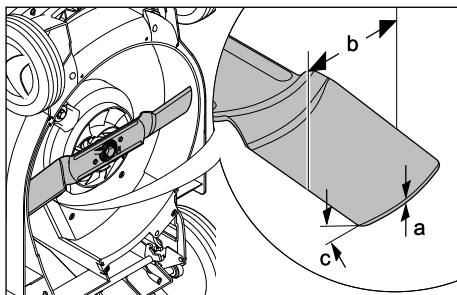

- Minimālais biezums a: 2 mm
- Minimālais platums b: 55 mm
- Asināšanas leņķis c: 30°

### 22.3 Akumulators STIHL AP

- Akumulatora tehnoloģija: litija jona
- Spriegums: 36 V
- Kapacitāte (Ah): skatiet identifikācijas datu plāksnīti
- Energoietilpība (Wh): skatiet identifikācijas datu plāksnīti
- Svars (kg): skatiet identifikācijas datu plāksnīti

- Bluetooth® signāla saskarne (tikai akumulatoriem ar 

## 22.4 Temperatūras robežvērtības



### BRĪDINĀJUMS

- Akumulators nav pasargāts pret apkārtējās vides iedarbību. Ja akumulators tiek pakļauts noteikta veida apkārtējās vides iedarbībai, tas var aizdegties vai eksplodēt. Personas var gūt smagus savainojumus, un var tikt nodarīti materiālie zaudējumi.
  - ▶ Neuzlādējiet akumulatoru temperatūrās, kas ir zemākas par - 20 °C vai augstākas par + 50 °C.
  - ▶ Neizmantojiet zāles plāvēju vai akumulatoru temperatūrās, kas ir zemākas par - 20 °C vai augstākas par + 50 °C.
  - ▶ Neuzglabājiet zāles plāvēju vai akumulatoru temperatūrās, kas ir zemākas par - 20 °C vai augstākas par + 70 °C.

## 22.5 Ieteicamie temperatūru diapazoni

Lai nodrošinātu optimālu zāles plāvēja un akumulatora veiktspēju, ievērojiet tālāk norādītos temperatūru diapazonus.

- Uzlāde: no +5 °C līdz +40 °C
- Lietošana: no - 10 °C līdz + 40 °C
- Glabāšana: no - 20 °C līdz + 50 °C

Ja akumulators tiek uzlādēts, lietots vai uzglabāts vietā, kur temperatūra neatbilst norādītajam diapazonam, tā veiktspēja var samazināties.

Ja akumulators ir kļuvis slapjš vai mitrs, ļaujiet tam vismaz 48 stundas nožūt vietā, kur tempera-

tūra ir robežās no + 15 °C līdz + 50 °C un gaisa mitrums ir 70%. Lielāka gaisa mitruma gadījumā žūšanas laiks var palielināties.

## 22.6 Trokšņa un vibrāciju vērtības

Trokšņu spiediena līmeņa K vērtība ir 2 dB(A).

Trokšņu jaudas līmeņa K vērtība ir 1,2 dB(A).

Vibrāciju līmeņa K vērtība ir 0,90 m/s<sup>2</sup>.

- Atbilstoši standartam EN 60335-2-77 izmērītais trokšņu spiediena līmenis L<sub>PA</sub>: 75 dB(A)
- Atbilstoši Direktīvai 2000/14/EC/S.I. 2001/1701 izmērītais garantētais trokšņu jaudas līmenis L<sub>WA</sub>: 90 dB(A)
- Atbilstoši standartiem EN 20643, EN 60335-2-77 izmērītā vibrāciju vērtība a<sub>hv</sub> pie vadības roktura: 1,80 m/s<sup>2</sup>

Norādītās vibrāciju vērtības tika izmērītas, izmantojot standarta testa procedūru, un tās var izmantot elektroierīču salīdzināšanai. Atkarībā no lietojuma veida faktiskās vibrāciju vērtības var atšķirties no norādītajām vērtībām. Norādītās vibrāciju vērtības var izmantot vibrāciju radītās slodzes sākotnējai izvērtēšanai. Jāņem vērā vibrāciju radītā faktiskā slodze. Var ņemt vērā arī laiku, kad elektroierīce ir izslēgta, vai laiku, kad elektroierīce ir ieslēgta, taču netiek noslogota.

Informāciju par Direktīvas 2002/44/EC un S.I. 2005/1093 ievērošanu attiecībā uz vibrāciju skatiet vietnē [www.stihl.com/vib](http://www.stihl.com/vib).

## 22.7 REACH

Ar REACH apzīmē EK rīkojumu par ķīmikāliju reģistrāciju, novērtējumu un sertifikāciju.

Informāciju par REACH rīkojuma izpildi skatiet vietnē [www.stihl.com/reach](http://www.stihl.com/reach).

## 23 Rezerves daļas un piederumi

### 23.1 Rezerves daļas un piederumi

**STIHL**  Šie simboli apzīmē oriģinālās STIHL rezerves daļas un oriģinālos STIHL piederumus.

STIHL iesaka izmantot oriģinālās STIHL rezerves daļas un oriģinālos STIHL piederumus.

Neskatoties uz nepārtrauktu sekošanu aktivitātēm tirgū, STIHL nespēj novērtēt citu ražotāju rezerves daļas un piederumus, vai tie ir uzticami, droši un piemēroti lietošanai, un STIHL nespēj galvot par to lietošanu.

Originālās STIHL rezerves daļas un oriģinālie STIHL piederumi ir pieejamas pie STIHL tirgotāja.

## 23.2 Svarīgas rezerves daļas

- Nazis: 6338 702 0130
- Naža stiprinājuma skrūve: 9008 319 9028
- Paplāksne: 0000 702 6600

## 24 Utilizēšana

### 24.1 Zāles plāvēja likvidēšana

Informācija par likvidēšanu ir pieejama vietējā pārvaldes iestādē vai pie STIHL specializētā izplatītāja.

Noteikumiem neatbilstoša likvidēšana var radīt kaitējumu veselībai un piesārņojumu apkārtējā vidē.

- ▶ Nosūtiet STIHL produktus kopā ar to iepakojumu uz piemērotu savākšanas punktu otrreizējai pārstrādei, ievērojot vietējos noteikumus.
- ▶ Nelikvidējiet to sadzīves atkritumos.

## 25 ES atbilstības deklarācija

### 25.1 Zāles plāvējs STIHL RMA 443.2 C

STIHL Tirol GmbH  
Hans Peter Stihl-Straße 5  
6336 Langkampfen

Austrija

- uzņemoties pilnu atbildību, deklarē, ka
- konstrukcija: zālesplāvējs ar akumulatoru
  - ražotāja zīmols: STIHL
  - tips: RMA 443.2 C
  - plaušanas platums: 41 cm
  - sērijas numurs: 6338

atbilst Direktīvu 2000/14/EC, 2006/42/EC, 2014/30/EU un 2011/65/EU attiecīgajām prasībām un ir izstrādāts un izgatavots atbilstoši tālāk minēto standartu redakcijām, kas bija spēkā ražošanas datumā: EN 60335-1, EN 60335-2-77, EN 55014-1 un EN 55014-2.

Iesaistītā atbildīgā iestāde:  
TÜV Rheinland LGA Products GmbH  
Tillystraße 2  
90431 Nürnberg, Vācija

- Izmērītais un garantētais trokšņu jaudas līmenis tika noteikts, pamatojoties uz Direktīvas 2000/14/EC VIII pielikumu.
- Izmērītais trokšņu jaudas līmenis: 89,2 dB(A)
  - Garantētais trokšņu jaudas līmenis: 90 dB(A)

Tehniskā dokumentācija tiek glabāta STIHL Tirol GmbH.

Ražošanas gads un ierīces numurs ir norādīts uz zāles plāvēja.

Langkampfen, 02.01.2020.

STIHL Tirol GmbH

Pilnvarotais 

Matthias Fleischer, Pētījumu un attīstības nodaļas vadītājs

Pilnvarotais 

Sven Zimmermann, Kvalitātes nodaļas vadītājs

## 26 UKCA – Apvienotās Karalistes atbilstības deklarācija

### 26.1 Zāles plāvējs STIHL RMA 443.2 C

STIHL Tirol GmbH  
Hans Peter Stihl-Straße 5  
6336 Langkampfen

Austrija

- uzņemoties pilnu atbildību, deklarē, ka
- konstrukcija: zāles plāvējs ar akumulatoru
  - ražotāja zīmols: STIHL
  - tips: RMA 443.2 C
  - plaušanas platums: 41 cm
  - sērijas numurs: 6338

atbilst attiecīgo AK direktīvu „Noise Emission in the Environment by Equipment for use Outdoors Regulations 2001”, „Supply of Machinery (Safety) Regulations 2008”, „Electromagnetic Compatibility Regulations 2016” un „The Restriction of the Use of Certain Hazardous Substances in Electrical and Electronic Equipment Regulations 2012” prasībām, kā arī ir izstrādāts un izgatavots atbilstoši tālāk minēto standartu redakcijām, kas bija spēkā ražošanas datumā: EN 60335-1, EN 60335-2-77, EN 55014-1 un EN 55014-2.

Iesaistītā atbildīgā iestāde:  
TUV Rheinland UK LTD  
1011 Stratford Road  
Solihull, B90 4BN

Izmērītais un garantētais trokšņu jaudas līmenis tika noteikts atbilstoši AK Direktīvas „Noise Emission in the Environment by Equipment for use Outdoors Regulations 2001” sadaļā „Schedule 11” noteiktajiem nosacījumiem.

- Izmērītais trokšņu jaudas līmenis: 89,2 dB(A)
- Garantētais trokšņu jaudas līmenis: 90 dB(A)

Tehniskā dokumentācija tiek glabāta STIHL Tirol GmbH.

Ražošanas gads un ierīces numurs ir norādīts uz zāles plāvēja.

Langkampfone, 01.07.2022.

STIHL Tirol GmbH

Pilnvarotais



Matthias Fleischer, Pētījumu un attīstības nodaļas vadītājs

Pilnvarotais



Sven Zimmermann, Kvalitātes nodaļas vadītājs

## 27 Drošības tehniskie norādījumi saistībā ar zāles plāvēju

### 27.1 Ievads

Šajā nodaļā ir sniegti standarta EN 60335-2-77 EE pielikumā formulētie vispārīgie drošības norādījumi, kas attiecas uz zāles plāvējiem, kuri tiek darbināti ar elektroenerģiju.



#### BRĪDINĀJUMS

- **Izskatiet visus drošības norādījumus, norādes, attēlus un tehniskos datus, kas sniegti šim zāles plāvējam.** Neievērojot tālāk minētās norādes, pastāv ugunsgrēka, strāvas trieciena un/vai smagu savainojumu gūšanas risks. **Saglabāiet visus drošības norādījumus un norādes turpmākām uzziņām.**

### 27.2 Apmācība

- a) Rūpīgi izlasiet lietošanas pamācību. Iepazīstieties ar ierīces sastāvdaļām un tās pareizu lietošanu.
- b) Nekad neatļaujiet lietot zāles plāvēju bērniem vai citām personām, kas nepārzina lietošanas pamācību. Vietējos noteikumus var

būt noteikts minimālais ierīces lietotāja vecums.

- c) Nekādā gadījumā nepļaujiet, ja tuvumā atrodas cilvēki, it īpaši bērni, kā arī dzīvnieki.
- d) Atcerieties, ka ierīces vadītājs vai lietotājs ir atbildīgs par negadījumiem, kas var notikt ar citām personām vai to īpašumu.

### 27.3 Sagatavošanās darbi

- a) Ierīces lietošanas laikā vienmēr nēsājiet stingrus apavus un garas bikses. Nelietojiet mašīnu, ja kājas ir basas vai nēsājat vieglas sandales. Nenēsājiet brīvu apģērbu vai apģērbu ar nokarenām auklām vai siksnām.
- b) Pilnībā pārbaudiet teritoriju, kur ierīce tiks izmantota, un atbrīvojiet to no priekšmetiem, ko ierīce varētu uzvest gaisā.
- c) Pirms lietošanas vienmēr vizuāli pārbaudiet, vai griešanas naži, stiprinājums skrūves un viss griešanas bloks nav nodilis vai bojāts. Nodilušus vai bojātus griešanas nažus un stiprinājuma skrūves drīkst nomainīt tikai pa pāriem, lai izvairītos no nelīdzsvarotības. Noliektas vai bojātas norādījumu plāksnītes ir jānomaina.

### 27.4 Lietošana

- a) Pļaujiet tikai dienas gaismā vai pietiekamā mākslīgā apgaismojumā.
- b) Ja iespējams, izvairieties no ierīces izmantošanas slapjai zālei.
- c) Pļaujot nogāzēs, stāviet stabili.
- d) Virziet ierīci tikai iešanas ātrumā.
- e) Nogāzes pļaujiet tikai šķērsām, bet nekādā gadījumā lejup vai augšup.
- f) Īpaši piesargieties, ja nogāzē maināt braukšanas virzienu.
- g) Nepļaujiet pārāk stāvas nogāzes.
- h) Esiet īpaši piesardzīgs, apgriezot zāles plāvēju vai velkot to sev klāt.
- i) Apturiet griešanas nazi(-žus), ja zāles plāvējs jātransportē pār citām virsmām, nevis pār zāli, ja zāles plāvējs jāsavāgā vai plāvējs tiek stumts uz/no pļaušanas vietām.
- j) Nekad nelietojiet zāles plāvēju ar bojātām aizsargierīcēm vai aizsargrežģiem vai bez iebūvētām aizsargierīcēm, piemēram, bez aizsargplāksnes un/vai zāles savācēja.
- k) Uzmanīgi iedarbiniet vai izmantojiet palaišanas slēdzi atbilstoši ražotāja norādījumiem.

- Raugieties, lai no kājām līdz griešanas nazim (-žiem) būtu pietiekams attālums.
- Startējot vai iedarbinot motoru, zāles плівēju nedrįkst sagązt, izņemot gadījumus, kad zāles плівєvs šajā процесā ir jāpaceļ. Šādā гадījumā sagąziet tikai тик тālu, цик неpieciešамs, un целiet tikai то пуси, kas nav вєрста pret lietotāju.
  - iedarbinot motoru, nestāviet измєšanas канāла priekšā.
  - Nekad nelieciet rokas vai kājas pie rotējošajā даļām vai zem тām. Nekad nestāviet pie измєšanas atveres.
  - Nekad neceliet vai nepārnєsājiet зāles плівєју, камєр tam darbojas dzinєjs.
  - Izlєdзiet motoru un изņemiet aizdedzes атслєгу. Pārlieciniетies, ka visas kustīgās detaļas ir pilnībā апстājušās:
    - ja dodaties prom no зāles плівєја;
    - pirms novєршат иєрцєs блокєјumus vai aizсєрєјumus измєšanas канāлā;
    - pirms зāles плівєја пāрбаудєs, тїрšanas vai апкопєs;
    - ja узбрукts свешкєrменim. Pāрбаудiet, vai зāles плівєјам nav бојājумu, un veiciет неpieciešамos ремонта дарбус, pirms атсākat дарбу ar зāles плівєју.
- Ja зāles плівєvs сāk непарасти стїпри vibrēt, тас некавєјотies ир jāпāрбауда.
- Pāрбаудiet, vai nav бојājумu.
  - Remontējiet бојātās detaļas.
  - Pārlieciniетies, vai visi узгriezņи, тapas un skrūves ир цєши pievilkti.

## 27.5 Апкопе un узглабāšana

- Pārlieciniетies, ka visi узгriezņи, тapas un skrūves ир стинги pieskrūvēти, un иєрцє ир експлуатācijai drošā стāvokлї.
- Regulāri пāрбаудiet ноплāутās зāles savāцєјекārtу, lai пārlєcinātos, vai тai nav radies nodilums, бојājуми vai darbības траucєјуми.
- Дрошības апсвєrumу дєļ номainiet нодилушās vai бојātās даļas.
- Немиет вєрā, ka иєрцєs ar vairākiem гриеšanas нāziem viena гриеšanas нāзa куsfiba var израисїт пāрєјо нāзу гриеšanas
- Iestatot иєрцє, узманиетies, lai неиеспиєту пиркстus стarp kustīgiєм гриеšanas нāзиєм un фиксєтām detaļām.
- Pirms иєрцєs новиєтоšanas глāбāšanai ļaujiet атдзист тās motoram.

- Veicot гриеšanas нāзу апкопи, нємиет вєрā, ka pat tad, ja спrieguma avots ир изслєгts, гриеšanas нāзи var куstєтies.
- Дрошības апсвєrumу дєļ номainiet нодилушās vai бојātās даļas. Измantoјiet tikai оригиналās резервєs detaļas un пiederumus.

## Зміст

1	Вступ.....	111
2	Інформація до інструкції з експлуатації.....	112
3	Огляд.....	113
4	Вказівки щодо безпеки.....	114
5	Підготовка газонокосарки до роботи... ..	120
6	Зарядка акумулятора та світлодіоди... ..	120
7	Активування та деактивування радіоінтерфейсу Bluetooth®.....	121
8	Складання газонокосарки.....	121
9	Установлення газонокосарки для користувача.....	122
10	Встановлення та виймання акумулятора.....	122
11	Вставлення та виймання запобіжного ключа.....	123
12	Увімкнення й вимкнення газонокосарки.....	123
13	Перевірка стану газонокосарки й акумулятора.....	123
14	Робота з газонокосаркою.....	124
15	Після закінчення роботи.....	126
16	Транспортування.....	126
17	Зберігання.....	126
18	Чистка.....	127
19	Технічне обслуговування.....	127
20	Ремонт.....	128
21	Усунення неполадок.....	128
22	Технічні дані.....	131
23	Комплектуючі та приладдя.....	132
24	Утилізація.....	132
25	Сертифікат відповідності нормам ЄС..	132
26	Адреси.....	133
27	Вказівки з техніки безпеки щодо газонокосарки.....	134

## 1 Вступ

Любі клієнти та клієнтки!

Ми раді, що Ви обрали компанію STIHL. Ми розробляємо то виробляємо нашу продукцію з найвищою якістю та у відповідності з потребами наших клієнтів. Так виникають товари, що мають високу надійність також при екстремальному навантаженні.

Компанія STIHL також гарантує найвищу якість сервісного обслуговування. Наші спеціалізовані дилери забезпечують компетентну консультацію та інструктаж, а також повне технічне обслуговування.

Компанія STIHL вважає своїм обов'язком дбайливо та відповідально використовувати природні ресурси. Це керівництво з використання допоможе вам надійно та без забруднення навколишнього середовища використовувати ваш продукт STIHL впродовж його тривалого строку життя.

Ми вдячні Вам за Вашу довіру та бажаємо Вам задоволення від придбаного Вами продукту STIHL.



Dr. Nikolas Stihl

**ВАЖЛИВО! ПЕРЕД ВИКОРИСТАННЯМ ПРОЧИТАТИ ТА ЗБЕРЕГТИ.**

## 2 Інформація до інструкції з експлуатації

### 2.1 Діючі документи

Цей посібник з експлуатації є перекладом оригінального посібника з експлуатації виробника за визначенням Директиви ЄС 2006/42/ЄС.

Діють місцеві положення щодо техніки безпеки.

- ▶ Додатково до цього посібника з експлуатації уважно ознайомтеся та зберігайте такі документи:
  - Вказівки з техніки безпеки щодо акумулятора STIHL AP
  - Посібник з експлуатації зарядних пристроїв STIHL AL 101, 301, 301-4, 500
  - Інформація з техніки безпеки для акумуляторів STIHL і продукції із вбудованим акумулятором: [www.stihl.com/safety-data-sheets](http://www.stihl.com/safety-data-sheets)

Додаткову інформацію щодо STIHL connected, сумісні продукти та відповіді на поширені запитання можна знайти на [www.connect.stihl.com](http://www.connect.stihl.com) або в дилера STIHL.

Словесний знак і графічні символи (логотипи) Bluetooth® є зареєстрованими торговими марками, що належать компанії Bluetooth SIG, Inc. Будь-яке використання цього словесного

знака, а також графічних символів, здійснюється компанією STIHL за ліцензією.

Акумулятори з  оснащені радіоінтерфейсом Bluetooth®. Необхідно дотримуватися місцевих обмежень (наприклад, у літаках чи лікарнях).

### 2.2 Позначення попереджувальних індикацій у тексті



#### НЕБЕЗПЕКА

- Індикація вказує на небезпеку, яка може призвести до отримання тяжких травм або смерті.
  - ▶ Перелічені заходи можуть усунути можливість отримання тяжких травм або смерті.



#### ПОПЕРЕДЖЕННЯ

- Індикація вказує на небезпеку, яка може призвести до отримання тяжких травм або смерті.
  - ▶ Перелічені заходи можуть усунути можливість отримання тяжких травм або смерті.

#### ВКАЗІВКА

- Індикація вказує на небезпеку, яка може призвести до матеріальних збитків.
  - ▶ Перелічені заходи можуть усунути можливість матеріальних збитків.

### 2.3 Символи у тексті



Цей символ вказують на розділ у даній інструкції з експлуатації.



## 3 Огляд

### 3.1 Газонокосарка й акумулятор

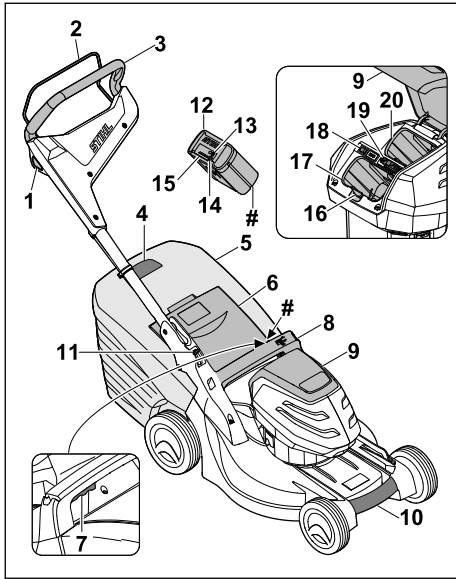

- 1 Кнопка вимкнення**  
Кнопка вимкнення разом із ручкою перемикачання вмикає та вимикає ніж.
- 2 Ручка перемикачання**  
Ручка перемикачання разом із кнопкою вимкнення вмикає та вимикає ніж.
- 3 Ручка керування**  
Ручка керування призначена для втримання, керування та транспортування газонокосарки.
- 4 Індикатор рівня заповнення**  
Індикатор рівня заповнення показує, наскільки заповнено кошик для трави.
- 5 Кошик для трави**  
Кошик для трави призначений для збору скошеної трави.
- 6 Клапан викидача**  
Клапан викидача перекриває викидний отвір.
- 7 Важіль**  
Важіль призначений для регулювання висоти скошування.
- 8 Ручка**  
Ручка призначена для втримання газонокосарки під час регулювання висоти скошування, а також для її транспортування.

### 9 Відкидна кришка

Відкидна кришка закриває акумулятор і запобіжний ключ.

### 10 Ручка для транспортування

Ця ручка призначена для транспортування газонокосарки.

### 11 Важіль

Важіль призначений для регулювання та складання ручки керування.

### 12 Акумулятор

Акумулятор забезпечує живлення газонокосарки.

### 13 Світлодіодний індикатор «BLUETOOTH®»

(тільки для акумуляторів із )

Світлодіодний індикатор указує на активацію та дезактивацію радіоінтерфейсу Bluetooth®.

### 14 Кнопка

Ця кнопка вмикає світлодіодні індикатори на акумуляторі. Він активує та дезактивує радіоінтерфейс Bluetooth® (за наявності).

### 15 Світлодіодні індикатори

Світлодіодні індикатори показують рівень заряду акумулятора та вказують на несправності.

### 16 Стопорний важіль

Супорний важіль утримує акумулятор в акумуляторному відсіку.

### 17 Акумуляторний відсік

Акумуляторний відсік містить акумулятор.

### 18 Вимикач режиму ECO

Призначений для ввімкнення та вимкнення режиму ECO.

### 19 Запобіжний ключ

Запобіжний ключ вмикає газонокосарку.

### 20 Транспортувальний відсік

Транспортувальний відсік містить запасний акумулятор.

### # Заводська табличка з серійним номером

## 3.2 Символи

Символи, які можуть бути на газонокосарці й акумуляторі, мають такі значення:



Цим символом позначено запобіжний ключ.



Цим символом позначено гніздо для ключа.



Цим символом позначено вимикач режиму ECO.



Цим символом позначено важіль для налаштування висоти скошування.



Цим символом позначено вагу газонокосарки без акумулятора.



1 світлодіодний індикатор горить червоним. Температура акумулятора зависока чи занизька.



4 світлодіодні індикатори блимають червоним. Акумулятор несправний.



Гарантований рівень звукової потужності відповідно до Директиви 2000/14/ЕС у дБ(А) для створення аналогічного рівня шумового забруднення приладів.



Акумулятор має радіоінтерфейс Bluetooth® і може бути підключений через додаток STIHL connected.



Показник поряд із цим символом вказує на енергоємність акумулятора відповідно до специфікації виробника акумуляторних елементів. Енергоємність, доступна під час використання пристрою, менша.



Не утилізуйте пристрій із побутовим сміттям.

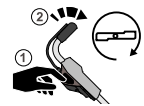

Увімкніть і вимкніть ніж.

## 4 Вказівки щодо безпеки

### 4.1 Попереджувальні символи

Попереджувальні символи на газонокосарці чи акумуляторі мають такі значення:



Дотримуйтеся правил техніки безпеки та вживайте відповідні запобіжні заходи.



Уважно ознайомтеся з посібником з експлуатації та збережіть його.



Остерігайтесь предметів, які можуть викидатися з приладу, дотримуйтеся безпечної відстані та не допускайте присутності сторонніх осіб.



Не торкайтеся ножа, що обертається.



Виймайте акумулятор під час перерв у роботі, транспортування, зберігання, технічного обслуговування чи ремонту.



Виймайте запобіжний ключ під час перерв у роботі, транспортування, зберігання, технічного обслуговування чи ремонту.



Дотримуйтеся безпечної відстані.



Захищайте акумулятор від високих температур і вогню.



Не занурюйте акумулятор у рідину.

### 4.2 Використання за призначенням

Газонокосарка STIHL RMA 443.2 C призначена для косіння сухої трави.

Живлення газонокосарки забезпечується акумулятором STIHL AP.

Акумулятор із  у поєднанні з додатком STIHL connected забезпечує персоналізацію та передачу інформації щодо акумулятора на основі технології Bluetooth®.

## ▲ ПОПЕРЕДЖЕННЯ

- Використання акумуляторів, які не схвалено компанією STIHL для газонокосарки, може спричинити пожежу чи вибух. Це може призвести до тяжкого травмування чи навіть загибелі людей, а також до майнової шкоди.
  - ▶ Використовуйте газонокосарку з акумулятором STIHL AP.
- Використання газонокосарки чи акумулятора не за призначенням може призвести до серйозного травмування чи загибелі людей і майнової шкоди.
  - ▶ Газонокосарку треба використовувати відповідно до того, як описано в цьому посібнику з експлуатації.
  - ▶ Необхідно використовувати акумулятор відповідно до того, як описано в цьому посібнику з експлуатації, в додатку STIHL connected і на [www.connect.stihl.com](http://www.connect.stihl.com).

### 4.3 Вимоги до користувача

#### ▲ ПОПЕРЕДЖЕННЯ

- Непідготовлені користувачі можуть не усвідомлювати та не оцінити небезпечність газонокосарки й акумулятора. Це може призвести до серйозного травмування чи загибелі користувача й інших осіб.



- ▶ Уважно ознайомтеся з посібником з експлуатації та зберігайте його.

- ▶ Якщо газонокосарку чи акумулятор потрібно передати іншій особі: надайте також посібник з експлуатації.
- ▶ Переконайтеся, що користувач відповідає неведеним нижче вимогам.
  - Користувач не втомлений.
  - Користувач має необхідні фізичні, сенсорні та розумові здібності для роботи з газонокосаркою й акумулятором. Якщо фізичні, сенсорні та розумові здібності користувача обмежені, він може працювати з приладом лише під наглядом або за вказівкою відповідальної особи.
  - Користувач може усвідомлювати та оцінити небезпечність газонокосарки й акумулятора.
  - Користувач усвідомлює, що він несе відповідальність за нещасні випадки та майнову шкоду.
  - Користувач досяг повноліття чи здобув професійну освіту під наглядом відповідно до національних нормативних вимог.
  - Перед першим використанням газонокосарки користувач отримав вказівки від дилера STIHL або фахівця.
  - Користувач не перебуває під впливом алкоголю, ліків або наркотичних речовин.
- ▶ У разі виникнення сумнівів або запитань: зверніться до дилера STIHL.

### 4.4 Одяг і спорядження

#### ▲ ПОПЕРЕДЖЕННЯ

- Під час роботи можливе розлітання предметів із великою швидкістю. Це може призвести до травмування користувача.
  - ▶ Треба носити довгі штани з цупкої тканини.
- Під час роботи може здійматися пил. Вдихання пилу може зашкодити здоров'ю та викликати алергічні реакції.

- ▶ Якщо здіймається пил: треба носити пилозахисну маску.
- Невідповідний одяг може зачепитися за дерева, куці чи газонокосарку. Користувачі, не вдягнені належним чином, можуть отримати серйозні травми.
  - ▶ Треба носити одяг, що щільно прилягає до тіла.
  - ▶ Шарфи та прикраси необхідно зняти.
- Під час очищення, технічного обслуговування чи транспортування користувач може випадково торкнутися ножа. Це може призвести до травмування користувача.
  - ▶ Користуйтеся захисними рукавицями.
- Якщо користувач носить неналежне взуття, він може посковзнутися. Це може призвести до травмування користувача.
  - ▶ Носіть міцне закрите взуття з неслизькими підшвами.
- Під час заточування ножів можуть розлітатися частинки матеріалу. Це може призвести до травмування користувача.
  - ▶ Треба носити захисні окуляри, що щільно прилягають. Відповідні захисні окуляри проходять випробування відповідно до стандарту EN 166 або національних нормативних вимог і надходять у продаж, маючи відповідне маркування.
  - ▶ Користуйтеся захисними рукавицями.

### 4.5 Робоча область та оточення

#### 4.5.1 Газонокосарка

#### ▲ ПОПЕРЕДЖЕННЯ

- Сторонні особи, діти та тварини можуть не ідентифікувати й не оцінити небезпеки від газонокосарки та предметів, що розлітаються під час роботи. Це може призвести до їхнього серйозного травмування та майнової шкоди.
  - ▶ Не допускайте наближення сторонніх осіб, дітей і тварин до робочої зони.



- ▶ Дотримуйтеся безпечної відстані до предметів.
- ▶ Не залишайте газонокосарку без нагляду.
- ▶ Не дозволяйте дітям бавитися з газонокосаркою.
- Під час роботи під дощем користувач може посковзнутися. Це може призвести до тяжкого травмування або навіть загибелі користувача.
  - ▶ Під час дощу: не працюйте.

- Газонокосарка не має захисту від вологи. Під час роботи під дощем або в умовах високої вологості може статися ураження електричним струмом. Це може призвести до травмування користувача та пошкодження газонокосарки.
  - ▶ Заборонено працювати під дощем і в умовах високої вологості.
  - ▶ Заборонено косити мокру траву.
- Електричні компоненти газонокосарки можуть бути джерелом іскор. У легкозаймистому чи вибухонебезпечному середовищі іскріння може спричинити пожежу та вибух. Це може призвести до тяжкого травмування або навіть загибелі людей, а також до заподіяння майнової шкоди.
  - ▶ Заборонено працювати в легкозаймистих і вибухонебезпечних середовищах.

#### 4.5.2 Акумулятор

### ▲ ПОПЕРЕДЖЕННЯ

- Сторонні особи, діти та тварини можуть не розпізнати й не оцінити небезпеки від акумулятора. Сторонні люди, діти та тварини можуть отримати тяжкі травми.
  - ▶ Сторонні особи, діти та тварини повинні бути на відстані від робочої зони.
  - ▶ Не залишати акумулятор без нагляду.
  - ▶ Ужити необхідних заходів, щоб діти не гралися з акумулятором.
- Акумулятор не захищений від усіх впливів довкілля. Якщо на акумулятор впливають певні чинники довкілля, акумулятор може зайнятися, вибухнути чи пошкодитися без можливості ремонту. Можливе тяжке травмування людей та виникнення матеріальних збитків.



- ▶ Захищати акумулятор від спеки та вогню.
- ▶ Акумулятор не кидати у вогонь.

- ▶ Не заряджати, не використовувати та не зберігати акумулятор за межами вказаних температурних діапазонів, **22.4.**



- ▶ Акумулятор не занурювати в рідину.

- ▶ Акумулятор тримати на відстані від металевих дрібних предметів.
- ▶ Не піддавати акумулятор дії високого тиску.
- ▶ Не піддавати акумулятор впливу мікрохвиль.

- ▶ Захищати акумулятор від впливу хімікалій і солей.

## 4.6 Безпечний стан

### 4.6.1 Газонокосарка



- Газонокосарка перебуває в технічно безпечному стані, якщо виконано такі умови:
- Газонокосарка не має пошкоджень.
  - Газонокосарка перебуває в сухому та чистому стані.
  - Елементи керування працюють належним чином, і вони не були змінені.
  - Ніж правильно встановлено.
  - У цій газонокосарці встановлено оригінальне додаткове приладдя STIHL.
  - Додаткове приладдя правильно встановлено.

## ▲ ПОПЕРЕДЖЕННЯ

- Якщо прилад не перебуває в технічно безпечному стані, деталі можуть більше не функціонувати належним чином, а захисні механізми можуть вийти з ладу. Це може призвести до серйозного травмування чи загибелі.
  - ▶ Використовуйте для роботи тільки непошкоджену газонокосарку.
  - ▶ Якщо газонокосарка брудна чи мокра: очистьте її та зачекайте, доки вона висохне.
  - ▶ Не змінюйте конструкцію газонокосарки.
  - ▶ Якщо елементи керування не функціонують: не працюйте з газонокосаркою.
  - ▶ Установлюйте в цій газонокосарці оригінальне додаткове приладдя STIHL.
  - ▶ Установлення ножа необхідно виконувати відповідно до цього посібника з експлуатації.
  - ▶ Установлення додаткового приладдя необхідно виконувати відповідно до посібника з експлуатації такого приладдя.
  - ▶ Не вставляйте жодні предмети в отвори газонокосарки.
  - ▶ Не з'єднуйте та не замикайте контакти гнізда для ключа металевими предметами.
  - ▶ Якщо вказівна табличка зношена чи пошкоджена, замініть її.
  - ▶ У разі виникнення сумнівів або запитань: зверніться до дилера STIHL.

### 4.6.2 Ніж

- Ніж перебуває в технічно безпечному стані, якщо виконано такі умови:
- Ніж та насадки не мають пошкоджень.
  - Ніж не деформовано.

- Ніж правильно встановлено.
- Ніж правильно заточено.
- Ніж не має задирок.
- Ніж правильно збалансовано.
- Товщина й ширина леза ножа не менші за відповідні мінімальні значення,  22.2.
- Підтримується заданий кут заточування,  22.2.

## ▲ ПОПЕРЕДЖЕННЯ

- Якщо ніж не перебуває в технічно безпечному стані, його окремі деталі можуть від'єднатися й відлетіти. Це може призвести до серйозного травмування.
  - ▶ Використовуйте для роботи лише ніж і насадки, які не мають пошкоджень.
  - ▶ Правильно встановіть ніж.
  - ▶ Правильно наточіть ніж.
  - ▶ Якщо товщина чи ширина менші за мінімальні значення: замініть ніж.
  - ▶ Зверніться до дилера STIHL для балансування ножа.
  - ▶ У разі виникнення сумнівів або запитань: Зверніться до дилера STIHL.

### 4.6.3 Акумулятор

Акумулятор знаходиться в безпечному для експлуатації стані, якщо виконуються наступні умови:

- Акумулятор не пошкоджений.
- Акумулятор чистий і сухий.
- Акумулятор працює та не змінений.

## ▲ ПОПЕРЕДЖЕННЯ

- Якщо акумулятор перебуває не в безпечному для експлуатації стані, він більше не може надійно працювати. Існує ризик травмування.
  - ▶ Робота з непошкодженим та справним акумулятором.
  - ▶ Не заряджати пошкоджений або несправний акумулятор.
  - ▶ Якщо акумулятор забруднений: акумулятор почистити.
  - ▶ Якщо акумулятор мокрий або вологий: акумулятор залишити просохнути,  22.5.
  - ▶ Не вносити зміни в акумулятор.
  - ▶ Сторонні предмети не встромляти в отвори акумулятора.
  - ▶ Електричні контакти акумулятора не поєднувати з металевими предметами та не замикати.
  - ▶ Акумулятор не відкривати.
  - ▶ Замінити зношені та непридатні для читання таблички з вказівками.

- Із пошкодженого акумулятора може виходити рідина. Якщо рідина контактує з шкірою або очима, то можливо подразнення шкіри або очей.
  - ▶ Уникати контакту з рідиною.
  - ▶ У разі контакту з шкірою: промити відповідні місця шкіри великою кількістю води з милом.
  - ▶ У разі контакту з очима: промити очі не менше 15 хвилин водою та звернутись до лікаря.
- Пошкоджений або несправний акумулятор може мати незвичний запах, диміти або горіти. Це може призвести до травмування чи смерті людей, а також до матеріальних збитків.
  - ▶ Якщо акумулятор незвично пахне або димить: акумулятор не використовувати та тримати на відстані від займистих матеріалів.
  - ▶ Якщо акумулятор горить: спробувати погасити акумулятор вогнегасником або водою.

## 4.7 Робота

### ▲ ПОПЕРЕДЖЕННЯ

- У певних ситуаціях користувач може втратити концентрацію під час роботи. Користувач може перечепитися, впасти й отримати серйозну травму.
  - ▶ Працюйте спокійно та зосереджено.
  - ▶ У разі поганих умов освітлення та видимості: не працюйте з газонокосаркою.
  - ▶ Керувати газонокосаркою має одна людина.
  - ▶ Зважайте на перешкоди.
  - ▶ Не допускайте перевертання газонокосарки.
  - ▶ Працюйте, стоячи на ґрунті та зберігаючи рівновагу.
  - ▶ У разі появи ознак втоми: зробіть перерву в роботі.
  - ▶ У разі косіння на схилі: Косіть впоперек схилу.
  - ▶ Робота на схилах із кутом нахилу більше 25° (46,6 %) заборонена.
- Ніж, що обертається, може порізати користувача. Це може призвести до серйозного травмування користувача.
  - ▶ Не торкайтеся ножа, що обертається.
  - ▶ Якщо ніж заблоковано стороннім предметом: Вимкніть газонокосарку, витягніть запобіжний ключ й акумулятор. Тільки після цього можна прибрати предмет.



- Під час роботи можуть виникати вібрації, спричинені газонокосаркою.
  - ▶ Надягайте захисні рукавиці.
  - ▶ Робіть перерви в роботі.
  - ▶ У разі ознак порушення кровообігу: зверніться до лікаря.
- Якщо під час роботи ніж зіткнеться зі стороннім предметом, він або інша деталь може пошкодитися чи відлетіти з великою швидкістю. Це може призвести до травмування та майнової шкоди.
  - ▶ Необхідно прибрати сторонні предмети з робочої ділянки.
- Якщо ручку перемикачів відпустити, обертання ножа ще деякий час продовжуватиметься. Це може призвести до важкого травмування.
  - ▶ Зачекайте доти, доки ніж не перестане обертатися.
- Якщо ніж, що обертається, натрапляє на твердий предмет, можуть утворюватися іскри. У легкозаймистому середовищі іскри можуть спричинити пожежу. Це може призвести до важкого травмування чи навіть загибелі людей, а також до майнової шкоди.
  - ▶ Не працюйте в легкозаймистому середовищі.
- Якщо газонокосарку залишили на похилій ділянці, вона може ненавмисно відкотитися. Це може призвести до травмування та майнової шкоди.
  - ▶ Залишайте газонокосарку лише тоді, коли вона стоїть на рівній поверхні та не може ненавмисно відкотитися.
- Якщо на ручку керування навішено предмети, газонокосарка може перекинутися через зайву вагу. Це може призвести до травмування та майнової шкоди.
  - ▶ Не навішуйте жодних предметів на ручку керування.

## ▲ НЕБЕЗПЕКА

- Якщо в місці проведення робіт є дроти, що перебувають під напругою, їх може бути пошкоджено внаслідок контакту з ножем. Це може призвести до важкого травмування чи навіть загибелі користувача.
  - ▶ Не працюйте поблизу дротів, що перебувають під напругою.
- У разі роботи під час грози, користувача може бути уражено ударом блискавки. Це може призвести до важкого травмування чи навіть загибелі користувача.
  - ▶ Під час грози: не працюйте.

## 4.8 Транспортування

### 4.8.1 Газонокосарка

## ▲ ПОПЕРЕДЖЕННЯ

- Під час транспортування газонокосарка може перекинутися чи почати рухатися. Це може призвести до травмування та майнової шкоди.



- ▶ Витягніть запобіжний ключ.



- ▶ Витягніть акумулятор.

- ▶ Закріпіть газонокосарку стрічками для кріплення, ремнями чи сіткою так, щоб вона не перекинулася та не могла рухатися.

### 4.8.2 Акумулятор

## ▲ ПОПЕРЕДЖЕННЯ

- Акумулятор не захищений від усіх впливів довкілля. Якщо акумулятор підлягає певним впливам навколишнього середовища, акумулятор може бути пошкоджено, а також можливі матеріальні збитки.
  - ▶ Не транспортувати пошкоджений акумулятор.
- Під час транспортування акумулятор може перевертатися та рухатися. Можливе травмування людей та виникнення матеріальних збитків.
  - ▶ Акумулятор запакувати в упаковці таким чином, щоб він не міг перевернутися та рухатися.
  - ▶ Закріпити упаковку так, щоб вона не рухалася.

## 4.9 Зберігання

### 4.9.1 Газонокосарка

## ▲ ПОПЕРЕДЖЕННЯ

- Діти можуть не ідентифікувати та не оцінити небезпеки від газонокосарки. Вони можуть отримати серйозні травми.



- ▶ Витягніть запобіжний ключ.



- ▶ Витягніть акумулятор.

- ▶ Зберігайте газонокосарку в недоступному для дітей місці.
- Під дією вологи електричні контакти газонокосарки та металеві компоненти можуть зазнавати корозії. Газонокосарка може пошкодитися.



- ▶ Витягніть запобіжний ключ.



- ▶ Витягніть акумулятор.

- ▶ Зберігайте газонокосарку в сухому та чистому стані.
- Якщо зберігати виріб із вставленими запобіжним ключем і акумулятором, то можливе випадкове ввімкнення ножа. Це може призвести до серйозного травмування та майнової шкоди.



- ▶ Витягніть запобіжний ключ.



- ▶ Витягніть акумулятор.

#### 4.9.2 Акумулятор

### ▲ ПОПЕРЕДЖЕННЯ

- Діти можуть не усвідомлювати та не оцінити небезпечність акумулятора. Вони можуть отримати серйозні травми.
  - ▶ Зберігайте акумулятор у недоступному для дітей місці.
- Акумулятор не захищено від усіх впливів навколишнього середовища. Унаслідок певного впливу навколишнього середовища акумулятор може бути непоправно пошкоджено.
  - ▶ Зберігайте акумулятор у сухому та чистому стані.
  - ▶ Акумулятор треба зберігати в закритому приміщенні.
  - ▶ Зберігайте акумулятор окремо від газонокосарки.
  - ▶ Якщо акумулятор зберігається в зарядному пристрої: від'єднайте мережевий штекер і зберігайте акумулятор із рівнем заряду від 40 % до 60 % (світяться 2 зелені світлодіоди).
  - ▶ Не зберігайте акумулятор за межами вказаних температур, 22.4.

## 4.10 Очищення, технічне обслуговування та ремонт

### ▲ ПОПЕРЕДЖЕННЯ

- Якщо виконувати роботи з очищення, технічного обслуговування чи ремонту зі вставленим запобіжним ключем й акумулятором, то можливе випадкове ввімкнення ножа. Це може призвести до тяжкого травмування та майнової шкоди.



- ▶ Витягніть запобіжний ключ.



- ▶ Витягніть акумулятор.

- Використання їдких мийних засобів, струменя води чи гострих предметів для чищення може призвести до пошкодження газонокосарки, ножа й акумулятора. Якщо газонокосарку, ніж й акумулятор не чистити відповідним чином, компоненти можуть не працювати належним чином, а захисні механізми можуть вийти з ладу. Це може призвести до тяжкого травмування.
  - ▶ Очищення газонокосарки, ножа й акумулятора необхідно виконувати відповідно до інструкцій, наведених у цьому посібнику з експлуатації.
- Якщо технічне обслуговування чи ремонт газонокосарки, ножа або акумулятора не виконати відповідним чином, компоненти можуть не працювати належним чином, а захисні механізми можуть вийти з ладу. Це може призвести до тяжкого травмування чи навіть загибелі.
  - ▶ Заборонено самостійно виконувати технічне обслуговування чи ремонт газонокосарки й акумулятора.
  - ▶ У разі необхідності технічного обслуговування чи ремонту газонокосарки або акумулятора: зверніться до дилера STIHL.
  - ▶ Технічне обслуговування ножів необхідно виконувати відповідно до цього посібника з експлуатації.
- Під час очищення, технічного обслуговування чи ремонту ножа користувач може порізатися гострими ріжучими краями. Це може призвести до травмування користувача.
  - ▶ Надягайте захисні рукавиці.
- Під час заточування ніж може нагрітися. Користувач може отримати опіки.
  - ▶ Зачекайте доти, доки ніж охолоне.

- ▶ Надягайте захисні рукавиці.

## 5 Підготовка газонокосарки до роботи

### 5.1 Підготовка газонокосарки до роботи

Перед кожним використанням необхідно виконати такі кроки:

- ▶ Зняти пакувальний матеріал та транспортні запобіжники.
- ▶ Перевірити технічно безпечний стан наступних компонентів:
  - Газонокосарка, [4.6.1.](#)
  - Ніж, [4.6.2.](#)
  - Акумулятор, [4.6.3.](#)
- ▶ Перевірити акумулятор, [13.3.](#)
- ▶ Повністю зарядити акумулятор, [6.1.](#)
- ▶ Очистити газонокосарку, [18.2.](#)
- ▶ Перевірити стан ножа, [13.2.](#)
- ▶ Установити ручку керування, [8.1.](#)
- ▶ Розкласти та встановити ручку керування, [9.1.](#)
- ▶ Якщо під час косіння потрібно збирати скошену траву в кошик для трави: нависити кошик для трави, [8.2.2.](#)
- ▶ Якщо під час косіння потрібно викидати скошену траву назад: зняти кошик для трави, [8.2.3.](#)
- ▶ Відрегулювати висоту скошування, [14.2.](#)
- ▶ Перевірити елементи керування, [13.1.](#)
- ▶ Якщо ці кроки неможливо виконати: не використовуйте газонокосарку та зверніться до дилера STIHL.

### 5.2 Підключення акумулятора з радіоінтерфейсом Bluetooth® до додатка STIHL

- ▶ Активувати радіоінтерфейс Bluetooth® на мобільному кінцевому пристрої.
- ▶ Активуйте радіоінтерфейс Bluetooth® на акумуляторі, [7.1.](#)
- ▶ Завантажити STIHL із бібліотеки програм мобільного кінцевого приладу та створити акаунт.
- ▶ Відкрити додаток STIHL та увійти в систему.
- ▶ Додати акумулятор у додаток STIHL та виконати вказівки на екрані.

Контактну та іншу інформацію див. на <https://support.stihl.com> або шукайте в додатку STIHL.

Доступність додатка STIHL залежить від марки.

## 6 Зарядка акумулятора та світлодіоди

### 6.1 Зарядження акумулятора

Час зарядження залежить від різних факторів впливу, наприклад, від температури акумулятора або температури довкілля. Для оптимальної роботи дотримуватися рекомендованих діапазонів температури, [22.5.](#) Фактичний час зарядки може відрізнятись від вказаного часу зарядки. Час зарядження зазначений на [www.stihl.com/charging-times](http://www.stihl.com/charging-times).

- ▶ Акумулятор зарядити таким чином, як це описано в інструкції з експлуатації зарядних пристроїв STIHL AL 101, 301, 301-4, 500.

### 6.2 Відображення рівня заряду

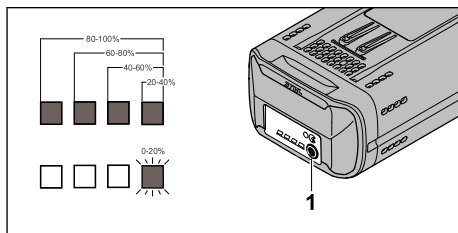

- ▶ Натисніть кнопку (1). Світлодіодні індикатори світяться зеленим протягом приблизно 5 секунд і показують рівень заряду.
- ▶ Якщо правий світлодіодний індикатор блимає зеленим: зарядіть акумулятор.

### 6.3 Світлодіодні індикатори акумулятора

Світлодіодні індикатори можуть показувати рівень заряду акумулятора або вказувати на несправності. Світлодіодні індикатори можуть світитися або блимати зеленим чи червоним.

Якщо світлодіодні індикатори світяться або блимають зеленим, це вказує на рівень заряду акумулятора.

- ▶ Якщо світлодіодні індикатори світяться або блимають червоним: усуньте несправності, [21.1.](#)

Газонокосарка або акумулятор несправні.



## 7 Активування та деактивування радіоінтерфейсу Bluetooth®

### 7.1 Активування радіоінтерфейсу Bluetooth®

- ▶ Якщо акумулятор має радіоінтерфейс Bluetooth®: натисніть клавішу та тримайте її натиснутою, доки світлодіод «BLUETOOTH®» біля значка  світитиметься блакитним протягом 3 секунд. Радіоінтерфейс Bluetooth® на акумуляторі активований.

### 7.2 Деактивування радіоінтерфейсу Bluetooth®

- ▶ Якщо акумулятор має радіоінтерфейс Bluetooth®: натисніть клавішу та тримайте її натиснутою, доки світлодіод «BLUETOOTH®» біля значка  не блимне блакитним шість разів. Радіоінтерфейс Bluetooth® на акумуляторі деактивований.

## 8 Складання газонокосарки

### 8.1 Прикріплення ручки керування

- ▶ Вимкніть газонокосарку, вийміть запобіжний ключ та акумулятор.
- ▶ Установіть газонокосарку на рівній поверхні.

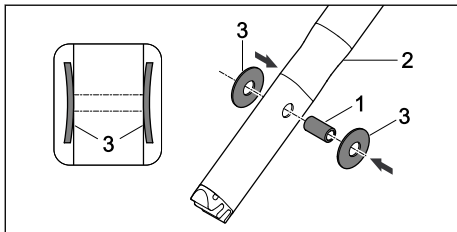

- ▶ Вставте втулку (1) в отвори на верхній частині ручки керування (2).
- ▶ Надіньте на втулку (1) тарілчасті пружини (3) опуклим боком усередину.

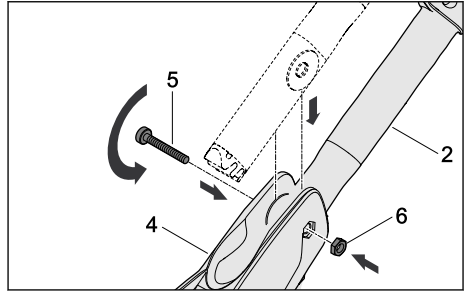

- ▶ Вставте верхню частину ручки керування (2) в консоль ручки керування (4).
- ▶ Просуньте гвинт (5) крізь отвори в консолі ручки керування (4) та втулку у верхній частині ручки керування (2).
- ▶ Помістіть гайку (6) в заглиблення на консолі ручки керування (4).
- ▶ Щільно затягніть гвинт (5).

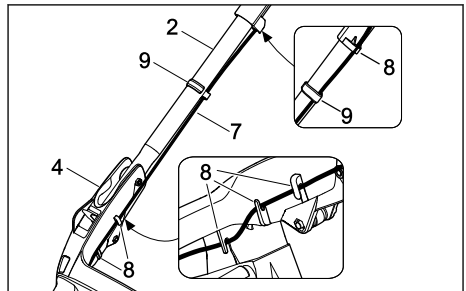

- ▶ Вставте кабель (7) у фіксатори (8).
- ▶ Закріпіть кабель (7) на ручці керування за допомогою затискача кабелю (9).

Ручку керування більше не потрібно знімати.

### 8.2 Складання, навішування та зняття кошика для трави

#### 8.2.1 Складання кошика для трави

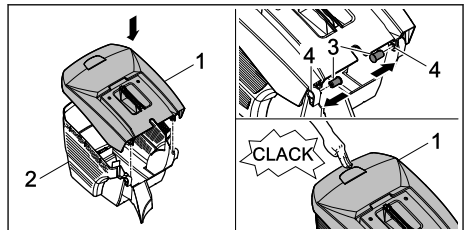

- ▶ Установіть верхню частину кошика для трави (1) на нижню (2).
- ▶ Вставте болти (3) зсередини крізь отвори (4).

- ▶ Притисніть донизу верхню частину кошика для трави (1). Верхня частина кошика для трави має зафіксуватися з чутним клацанням.

### 8.2.2 Навішування кошика для трави

- ▶ Вимкніть газонокосарку.
- ▶ Установіть газонокосарку на рівній поверхні.

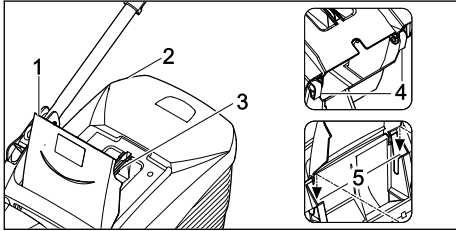

- ▶ Відкрийте й утримуйте клапан викидача (1).
- ▶ Тримаючи кошик для трави (2) за ручку (3), вставте гачки (4) в заглиблення (5).
- ▶ Опустіть клапан викидача (1) на кошик для трави (2).

### 8.2.3 Зняття кошика для трави

- ▶ Вимкніть газонокосарку.
- ▶ Установіть газонокосарку на рівній поверхні.
- ▶ Відкрийте й утримуйте клапан викидача.
- ▶ Зніміть кошик для трави за ручку нагори.
- ▶ Закрийте клапан викидача.

## 9 Установлення газонокосарки для користувача

### 9.1 Установлення ручки керування

- ▶ Вимкніть газонокосарку, вийміть запобіжний ключ та акумулятор.
- ▶ Установіть газонокосарку на рівній поверхні.

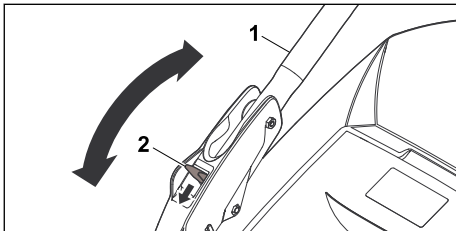

- ▶ Міцно тримайте ручку керування (1).
- ▶ Натисніть донизу й утримуйте важіль (2).
- ▶ Установіть ручку керування (1) в потрібне положення.

## 9 Установлення газонокосарки для користувача

- ▶ Відпустіть важіль (2) і переконайтеся, що ручка керування знову повністю зафіксувалася.

### 9.2 Складання ручки керування

Для економії місця під час транспортування або зберігання ручку керування можна скласти.

- ▶ Вимкніть газонокосарку, вийміть запобіжний ключ та акумулятор.
- ▶ Установіть газонокосарку на рівній поверхні.
- ▶ Утримуйте важіль натиснутим.
- ▶ Складіть ручку керування вперед.

## 10 Встановлення та виймання акумулятора

### 10.1 Встановлення акумулятора

- ▶ Установіть газонокосарку на рівній поверхні.

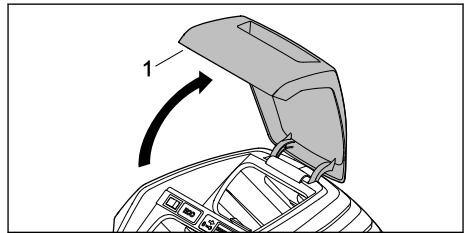

- ▶ Відкрийте до упору й утримуйте відкидну кришку (1).

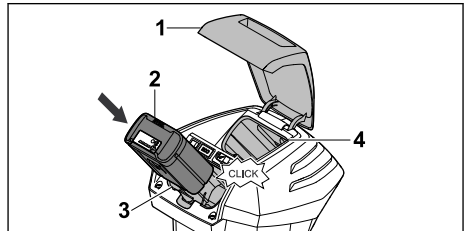

- ▶ Вставте акумулятор (2) в акумуляторний відсік (3) до упору. Акумулятор (2) має зафіксуватися з клацанням і заблокуватися.
- ▶ Якщо необхідно мати з собою другий акумулятор: вставте акумулятор у транспортувальний відсік (4). Акумулятор має замкнутися з характерним клацанням і зафіксуватися.
- ▶ Закрийте відкидну кришку (1).

## 10.2 Виймання акумулятора

- ▶ Установіть газонокосарку на рівній поверхні.
- ▶ Відкрийте до упору й утримуйте відкидну кришку (1).

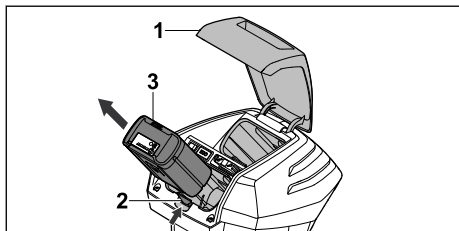

- ▶ Натисніть стопорний важіль (2). Акумулятор (3) буде розблоковано.
- ▶ Витягніть акумулятор (3).
- ▶ Закрийте відкидну кришку (1).

## 11 Вставлення та виймання запобіжного ключа

### 11.1 Вставлення запобіжного ключа

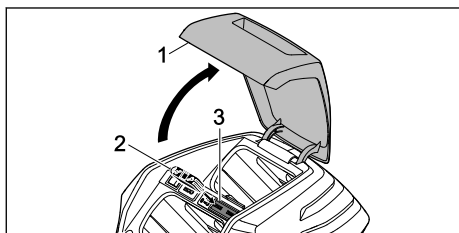

- ▶ Відкрийте до упору й утримуйте відкидну кришку (1).
- ▶ Вставте запобіжний ключ (2) у гніздо для ключа (3).
- ▶ Закрийте відкидну кришку (1).

### 11.2 Виймання запобіжного ключа

- ▶ Відкрийте до упору й утримуйте відкидну кришку.
- ▶ Вийміть запобіжний ключ.
- ▶ Закрийте відкидну кришку.
- ▶ Зберігайте запобіжний ключ у недоступному для дітей місці.

## 12 Увімкнення й вимкнення газонокосарки

### 12.1 Увімкнення й вимкнення ножа

#### 12.1.1 Увімкнення ножа

- ▶ Установіть газонокосарку на рівній поверхні.

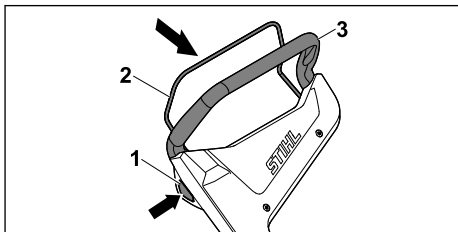

- ▶ Правую рукою натисніть й утримуйте кнопку вимкнення (1).
- ▶ Лівою рукою повністю потягніть ручку перемикання косіння (2) в напрямку ручки керування (3) й утримуйте так, щоб великий палець охоплював ручку керування (3). Ніж обертається.
- ▶ Відпустіть кнопку вимкнення (1).
- ▶ Правую рукою утримуйте ручку керування (3) та ручку перемикання косіння (2) так, щоб великий палець охоплював ручку керування (3).

#### 12.1.2 Вимкніть газонокосарку

- ▶ Відпустіть ручку перемикання.
- ▶ Зачекайте, поки ніж перестане обертатися.
- ▶ Якщо ніж буде й далі обертатися: витягніть запобіжний ключ й акумулятор, а потім зверніться до дилера STIHL. Газонокосарка вийшла з ладу.

## 13 Перевірка стану газонокосарки й акумулятора

### 13.1 Перевірка елементів керування

#### Кнопка вимкнення і ручка перемикання

- ▶ Вийміть запобіжний ключ.
- ▶ Вийміть акумулятор.
- ▶ Натисніть і відпустіть кнопку вимкнення.
- ▶ Повністю потягніть ручку перемикання в напрямку ручки керування, а потім відпустіть її.

- ▶ Якщо кнопка вимкнення або ручка перемикачів важко рухаються або не повертаються в початкове положення: не використовуйте газонокосарку і зверніться до офіційного дилера STIHL.
- Кнопка вимкнення або ручка вийшли з ладу.



### Увімкнення ножа

- ▶ Вставте запобіжний ключ.
- ▶ Установіть акумулятор.
- ▶ Правою рукою натисніть та утримуйте кнопку вимкнення.
- ▶ Лівою рукою повністю потягніть ручку перемикачів в напрямку ручки керування та утримуйте, так щоб великий палець охоплював ручку керування. Ніж обертається.
- ▶ Якщо 3 світлодіодні індикатори блимають червоним: вийміть запобіжний ключ та акумулятор, а потім зверніться до офіційного дилера STIHL. Газонокосарка несправна.
- ▶ Відпустіть кнопку вимкнення й ручку перемикачів. Невдовзі ніж перестане обертатися.
- ▶ Якщо ніж буде й далі обертатися: вийміть запобіжний ключ та акумулятор, а потім зверніться до офіційного дилера STIHL. Газонокосарка вийшла з ладу.

### 13.2 Перевірка ножа

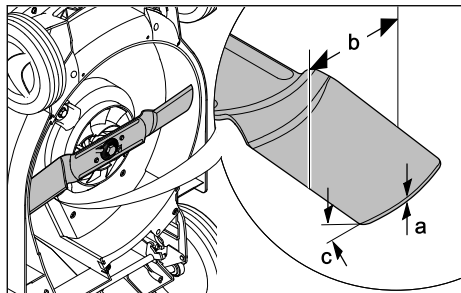
- ▶ Вимкніть газонокосарку, витягніть запобіжний ключ й акумулятор.
- ▶ Встановіть газонокосарку,  18.1.



- ▶ Виміряйте такі величини:
  - Товщина a
  - Ширина b
  - Кут заточування c
- ▶ Якщо товщина чи ширина менші за мінімальні значення: замініть ніж,  22.2.
- ▶ Якщо кут заточування відрізняється від заданого: заточіть ніж,  22.2.
- ▶ У разі виникнення сумнівів або запитань: зверніться до дилера STIHL.

### 13.3 Перевірити акумулятор

- ▶ Натиснути натискну кнопку на акумуляторі. Світлодіоди горять або блимають.
- ▶ Якщо світлодіоди не горять або блимають: акумулятор не експлуатувати та звернутись до спеціалізованого дилера STIHL. У акумуляторі є несправність.

## 14 Робота з газонокосаркою

### 14.1 Утримання та ведення газонокосарки



- ▶ Тримайте ручку керування обома руками так, щоб великі пальці охоплювали її.

### 14.2 Налаштування висоти скошування

Можна встановити 6 рівнів висоти скошування:

- 25 мм = положення 1
- 30 мм = положення 2
- 40 мм = положення 3
- 50 мм = положення 4
- 60 мм = положення 5
- 75 мм = положення 6

Ці положення вказано на газонокосарці.

### Налаштування висоти скошування

- ▶ Вимкніть газонокосарку. Ніж не має обертатися.
- ▶ Установіть газонокосарку на рівній поверхні.

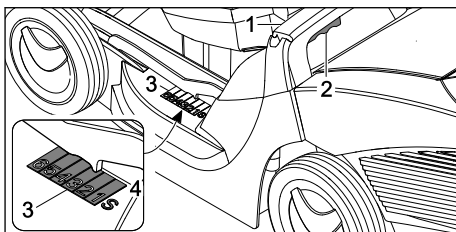

- ▶ Міцно тримайте газонокосарку за ручку (1).
- ▶ Натисніть і утримуйте важіль (2).

- ▶ Установіть газонокосарку в потрібне положення, піднімаючи її або опускаючи. Поточну висоту скошування показано на індикаторі висоти скошування (3) за допомогою відмітки (4).
- ▶ Відпустіть важіль (2). Газонокосарка фіксується.

### 14.3 Ввімкнення режиму ECO

Коли ввімкнено режим ECO, газонокосарка визначає поточні умови роботи й автоматично встановлює відповідну швидкість ножа.

Це дає змогу подовжити строк служби акумулятора.

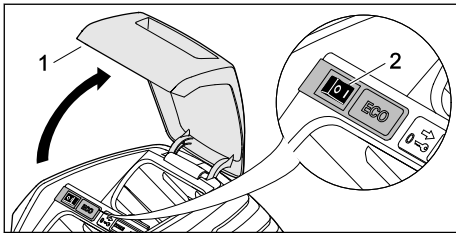

- ▶ Відкрийте до упору й утримуйте відкидну кришку (1).
- ▶ Установіть вимикач режиму ECO (2) в положення I.
- ▶ Закрийте відкидну кришку (1).

### 14.4 Косіння



- ▶ Повільно й обережно переміщайте газонокосарку вперед.

Для оптимальної працездатності дотримуйтеся рекомендованих температурних діапазонів, 22.5.

### 14.5 Спорожнення кошика для трави

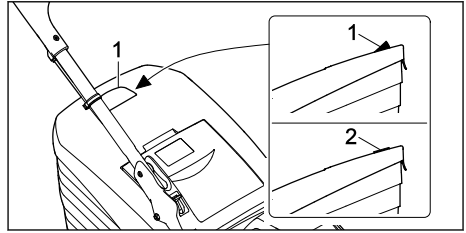

Потік повітря, створюваний ножом, піднімає індикатор рівня заповнення (1). Якщо кошик для трави заповнено, потік повітря припиняється. Якщо потік повітря замалий, індикатор рівня заповнення (2) повертається в стан спокою. Це вказує на необхідність спорожнити кошик для трави.

Функціонування індикатора рівня заповнення без обмежень можливе лише у випадку оптимального потоку повітря. Зовнішні фактори, такі як волога, густа чи висока трава, низькі рівні висоти скошування, забруднення тощо, можуть вплинути на потік повітря та функціонування індикатора рівня заповнення.

- ▶ Якщо індикатор рівня заповнення повертається в стан спокою: спорожніть кошик для трави.
- ▶ Вимкніть газонокосарку.
- ▶ Зніміть кошик для трави.

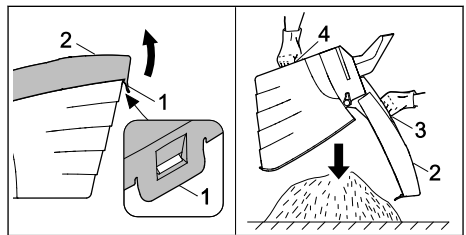

- ▶ Відкрийте кошик для трави за допомогою язичка (1).
- ▶ Відкрийте й утримуйте кришку кошика для трави (2) за ручку (3).
- ▶ Іншою рукою візьміться за нижній держак (4).
- ▶ Спорожніть кошик для трави.
- ▶ Закрийте кошик для трави.
- ▶ Встановіть кошик для трави.

## 15 Після закінчення роботи

### 15.1 Після закінчення роботи

- ▶ Вимкніть газонокосарку, витягніть запобіжний ключ й акумулятор.
- ▶ Якщо газонокосарка мокра: зачекайте, доки газонокосарка висохне.
- ▶ Якщо акумулятор мокрий або вологий: зачекайте, доки акумулятор висохне, **22.5**.
- ▶ Очистьте газонокосарку.
- ▶ Очистьте акумулятор.

## 16 Транспортування

### 16.1 Транспортування газонокосарки

- ▶ Вимкніть газонокосарку.  
Ніж не повинен обертатися.
- ▶ Вийміть запобіжний ключ й акумулятор.

#### Штовхання газонокосарки

- ▶ Повільно та контрольовано штовхайте газонокосарку вперед.

#### Перенесення газонокосарки

- ▶ Слід носити робочі рукавички зі зносостійкого матеріалу.

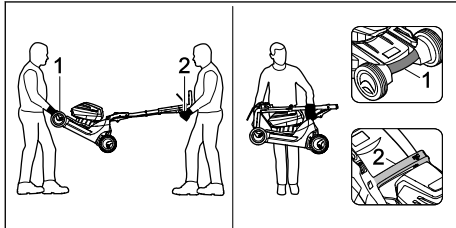

- ▶ Якщо газонокосарку потрібно перенести удвох:
  - ▶ Одна людина має тримати газонокосарку обома руками за ручку для транспортування (1), а друга – тримати її обома руками за ручку керування (2).
  - ▶ Підніміть і перенесіть газонокосарку удвох.
- ▶ Якщо газонокосарку має переносити одна людина:
  - ▶ Складіть ручку керування.
  - ▶ Переносьте газонокосарку, тримаючи її однією рукою за ручку для транспортування (1), а другою – за ручку (2).
  - ▶ Підніміть і перенесіть газонокосарку.

### Транспортування газонокосарки в автомобілі

- ▶ Закріпіть газонокосарку вертикально таким чином, щоб вона не могла перекидатися та рухатися.

### 16.2 Транспортування акумулятора

- ▶ Вимкніть газонокосарку та вийміть акумулятор.
- ▶ Переконайтеся, що акумулятор перебуває в технічно безпечному стані.
- ▶ Помістіть акумулятор в упаковку так, щоб він не міг переміщуватися.
- ▶ Закріпіть упаковку так, щоб вона не могла переміщуватися.

До акумулятора застосовуються вимоги щодо транспортування небезпечних вантажів. Акумулятор класифіковано як UN 3480 (літій-іонна батарея) і випробувано відповідно до Інструкції ООН щодо випробувань і критеріїв, част. III, підпункт 38.3.

Вимоги щодо транспортування див. на веб-сторінці [www.stihl.com/safety-data-sheets](http://www.stihl.com/safety-data-sheets).

## 17 Зберігання

### 17.1 Зберігання газонокосарки

- ▶ Вимкніть газонокосарку, витягніть запобіжний ключ й акумулятор.
- ▶ Зберігати газонокосарку необхідно з дотриманням таких умов:
  - Газонокосарка перебуває в недоступному для дітей місці.
  - Газонокосарка перебуває в сухому та чистому стані.
  - Газонокосарка не може перекинутися.
  - Газонокосарка не може відкотитися.

### 17.2 Зберігання акумулятора

Компанія STIHL рекомендує зберігати акумулятор з рівнем заряду 40–60 % (2 зелені світлодіодні індикатори).



- ▶ Зберігайте акумулятор так, щоби дотримуватися таких умов:
  - Акумулятор перебуває в недоступному для дітей місці.
  - Акумулятор перебуває в сухому та чистому стані.
  - Акумулятор перебуває в закритому приміщенні.
  - Акумулятор зберігається окремо від газонокосарки.
  - Якщо акумулятор зберігається в зарядному пристрої: від'єднайте мережевий штекер і зберігайте акумулятор із рівнем заряду від 40 % до 60 % (світяться 2 зелені світлодіоди).
  - Акумулятор не зберігається поза вказаними температурними межами,  22.4.

### ВКАЗІВКА

- Якщо акумулятор зберігати не так, як описано в цьому посібнику з експлуатації, акумулятор може сильно розрядитися та несправно пошкодитися.
  - ▶ Перед зберіганням зарядіть розряджений акумулятор. Компанія STIHL рекомендує зберігати акумулятор із рівнем заряду 40–60 % (2 зелені світлодіодні індикатори).
  - ▶ Зберігайте акумулятор окремо від газонокосарки.

## 18 Чистка

### 18.1 Установлення газонокосарки

- ▶ Вимкніть газонокосарку, вийміть запобіжний ключ та акумулятор.
- ▶ Установіть газонокосарку на рівній поверхні.
- ▶ Зніміть кошик для трави.
- ▶ Установіть найбільше значення висоти скошування.  14.2
- ▶ Установіть верхню частину ручки керування в найнижче положення,  9.1.

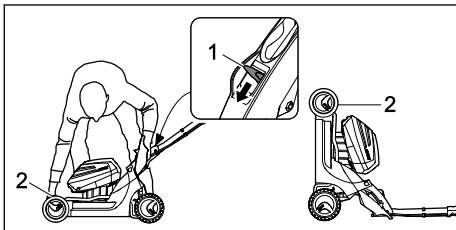

- ▶ Лівою рукою натисніть важіль (1) вниз та утримуйте його.

- ▶ Правою рукою візьміться за ручку для транспортування (2) газонокосарки та поверніть її назад.

### 18.2 Очищення газонокосарки

- ▶ Вимкніть газонокосарку, витягніть запобіжний ключ й акумулятор.
- ▶ Для чистки газонокосарки використовуйте вологу ганчірку.
- ▶ Для чистки викидного отвору використовуйте м'яку щітку чи вологу ганчірку.
- ▶ Видаліть сторонні предмети з акумуляторного відсіку й очистіть його вологою ганчіркою.
- ▶ Для чистки електричних контактів в акумуляторному відсіку використовуйте пензель або м'яку щітку.
- ▶ Для очищення вентиляційних отворів використовуйте пензель.
- ▶ Установіть газонокосарку.
- ▶ Виконайте чистку зони навколо ножа та самого ножа за допомогою дерев'яної палички, м'якої щітки чи вологої ганчірки.

### ВКАЗІВКА

- Очищення під високим тиском або струменем води може пошкодити прилад.
  - ▶ Не очищайте прилад під високим тиском або струменем води.

### 18.3 Чистка акумулятора

- ▶ Акумулятор протерти вологою серветкою.

## 19 Технічне обслуговування

### 19.1 Зняття й установлення ножа

#### 19.1.1 Зняття ножа

- ▶ Вимкніть газонокосарку, вийміть запобіжний ключ й акумулятор.
- ▶ Встановіть газонокосарку.

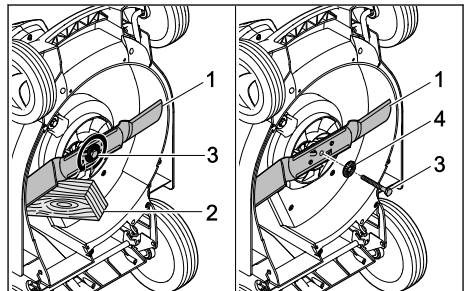

- ▶ Заблокуйте ніж (1) дерев'яним бруском (2).

- ▶ Викрутіть гвинт (3) у напрямі стрілки та зніміть його разом із шайбою (4).
- ▶ Зніміть ніж (1).
- ▶ Утилізуйте гвинт (3) і шайбу (4).  
Для встановлення ножа (1) використовуйте новий гвинт і шайбу.

### 19.1.2 Установлення ножа

- ▶ Вимкніть газонокосарку, вийміть запобіжний ключ й акумулятор.
- ▶ Встановіть газонокосарку.

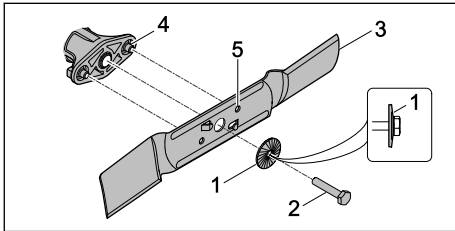

- ▶ Надіньте нову шайбу (1) на новий гвинт (2) опуклим боком назовні.
- ▶ Нанесіть на різьбу гвинта (2) фіксатор різьби Loctite 243.
- ▶ Встановіть ніж (3) таким чином, щоб виступи на контактній поверхні (4) увійшли в заглиблення (5).
- ▶ Закрутіть гвинт (2) разом із шайбою (1).

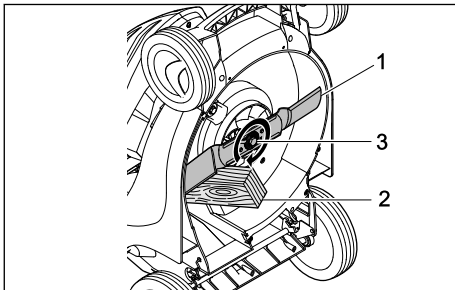

- ▶ Заблокуйте ніж (1) дерев'яним бруском (2).

## 21 Усунення неполадок

### 21.1 Усунення несправностей газонокосарки чи акумулятора

Несправність	Світлодіодні індикатори акумулятора	Причина	Усунення
Газонокосарка не запускається під час увімкнення.	1 світлодіодний індикатор блимає зеленим.	Рівень заряду акумулятора занизький.	▶ Зарядіть акумулятор.
	1 світлодіодний індикатор	Температура акумулятора	▶ Витягніть запобіжний ключ. ▶ Витягніть акумулятор.

- ▶ Затягніть гвинт (3) з моментом 65 Н·м.

## 19.2 Заточування і балансування ножа

Щоб навчитися правильно заточувати й балансувати ніж, потрібна велика практика.

Для заточування і балансування ножа компанія STIHL рекомендує звертатися до офіційного дилера STIHL.

### ⚠ ПОПЕРЕДЖЕННЯ

- ▶ Ніж має гострі ріжучі краї. Користувач може порізатися.
  - ▶ Слід носити робочі рукавички з цупкої тканини.
- ▶ Вимкніть газонокосарку, вийміть запобіжний ключ та акумулятор.
- ▶ Установіть газонокосарку.
- ▶ Зніміть ніж.
- ▶ Заточіть ніж. При цьому звертайте увагу на кут заточування й охолоджуйте ніж, □ 22.2. Не можна допускати, щоб під час заточування поверхня ножа набула синюватого кольору.
- ▶ Установіть ніж.
- ▶ У разі виникнення сумнівів або запитань: зверніться до офіційного дилера STIHL.

## 20 Ремонт

### 20.1 Ремонт косарки

Користувач не повинен самостійно ремонтувати газонокосарку та ніж.

- ▶ У разі пошкодження газонокосарки або ножа: не використовуйте це обладнання і зверніться до офіційного дилера STIHL.
- ▶ Якщо вказівні таблички буде пошкоджено або вони стануть нерозбірливими: зверніться до офіційного дилера STIHL для заміни пошкодженої вказівної таблички.



Несправність	Світлодіодні індикатори акумулятора	Причина	Усунення
	горить червоним.	зависока чи занизька.	▶ Дайте акумулятору охолонути чи нагрітися.
	3 світлодіодні індикатори блимають червоним.	Газонокосарка має несправність.	▶ Витягніть запобіжний ключ. ▶ Витягніть акумулятор. ▶ Очистьте електричні контакти в акумуляторному відсіку. ▶ Установіть акумулятор. ▶ Увімкніть газонокосарку. ▶ Якщо 3 світлодіодні індикатори все одно блимають червоним: не використовуйте газонокосарку та зверніться до дилера STIHL.
	3 світлодіодні індикатори горять червоним.	Газонокосарка перегрілася.	▶ Витягніть запобіжний ключ. ▶ Витягніть акумулятор. ▶ Зачекайте, доки газонокосарка охолоне.
	4 світлодіодні індикатори блимають червоним.	Акумулятор несправний.	▶ Витягніть і знову вставте акумулятор. ▶ Увімкніть газонокосарку. ▶ Якщо 4 світлодіодні індикатори все одно блимають червоним: не використовуйте акумулятор і зверніться до дилера STIHL.
		Електричне з'єднання між газонокосаркою й акумулятором перервано.	▶ Витягніть запобіжний ключ. ▶ Витягніть акумулятор. ▶ Очистьте електричні контакти в акумуляторному відсіку. ▶ Вставте запобіжний ключ. ▶ Установіть акумулятор.
		Газонокосарка чи акумулятор вологі.	▶ Витягніть запобіжний ключ. ▶ Витягніть акумулятор. ▶ Очистьте газонокосарку. ▶ Зачекайте, доки газонокосарка чи акумулятор висохнуть,  22.5.
		Завеликий опір на ножі.	▶ Налаштуйте більшу висоту скошування. ▶ Увімкніть газонокосарку на нижчій траві.
		Засмітилася ділянка навколо ножа.	▶ Очистьте газонокосарку.
Газонокосарка вимикається під час експлуатації.	3 світлодіодні індикатори горять червоним.	Газонокосарка перегрілася.	▶ Витягніть запобіжний ключ. ▶ Витягніть акумулятор. ▶ Зачекайте, доки газонокосарка охолоне. ▶ Очистьте газонокосарку. ▶ Не вмикайте газонокосарку занадто часто протягом короткого відрізка часу. ▶ Налаштуйте більшу висоту скошування. ▶ Косіть нижчу траву.
		Ніж заблоковано.	▶ Витягніть запобіжний ключ. ▶ Витягніть акумулятор. ▶ Очистьте газонокосарку.
		Несправність електрообладнання.	▶ Витягніть і знову вставте акумулятор. ▶ Увімкніть газонокосарку.
Газонокосарка під час		Гвинт кріплення ножа ослаб.	▶ Щільно затягніть гвинт.

Несправність	Світлодіодні індикатори акумулятора	Причина	Усунення
експлуатації сильно вібує.			
		Ніж неправильно збалансовано.	► Наточіть і збалансуйте ніж.
Занадто мала тривалість роботи газонокосарки.		Акумулятор заряджено не повністю.	► Зарядіть акумулятор повністю.
		Строк служби акумулятора закінчився.	► Замініть акумулятор.
		Засмітілася ділянка навколо ножа.	► Очистьте газонокосарку.
		Ніж тупий або зношений.	► Наточіть і збалансуйте ніж.
		Завеликий опір на ножі.	► Налаштуйте більшу висоту скошування. ► Косіть нижчу траву.
Акумулятор застрягає під час встановлення в акумуляторний відсік.		Напрявні чи електричні контакти в акумуляторному відсіку забруднено.	► Очистьте газонокосарку.
Після підключення зарядного пристрою до акумулятора процес заряджання не починається.	1 світлодіодний індикатор горить червоним.	Температура акумулятора зависока чи занизька.	► Установіть акумулятор у зарядний пристрій. Процес заряджання розпочнеться автоматично, щойно температура досягне допустимого діапазону.
Траву зрізано неохайно, або газон жовкне.		Ніж тупий або зношений.	► Наточіть і збалансуйте ніж.
		Завеликий опір на ножі.	► Налаштуйте більшу висоту скошування. ► Косіть нижчу траву.
Акумулятор із  не вдається знайти через додаток STIHL connected.		Радіоінтерфейс Bluetooth® на акумуляторі чи на мобільному пристрої вимкнено.	► Увімкніть радіоінтерфейс Bluetooth® на акумуляторі чи на мобільному пристрої.
		Відстань між акумулятором і мобільним пристроєм занадто велика.	► Зменште відстань,  22.3. ► Якщо акумулятор все ще не вдається знайти через додаток STIHL connected: зверніться до дилера STIHL.

## 21.2 Підтримка виробу та допомога у використанні

Підтримку виробу та допомогу у використанні забезпечують спеціалізовані дилери STIHL.

Контактну та іншу інформацію можна знайти на <https://support.stihl.com> або [www.stihl.com](http://www.stihl.com).

## 22 Технічні дані

### 22.1 Газонокосарка STIHL RMA 443.2 C

- Допустимий акумулятор: STIHL AP
- Вага без акумулятора: 21,2 кг
- Максимальна місткість кошика для трави: 55 л
- Ширина скошування: 41 см
- Кількість обертів: 3150 хв<sup>-1</sup>
- Кількість обертів у режимі ECO: 2800 хв<sup>-1</sup>

Тривалість роботи наведено на веб-сторінці [www.stihl.com/battery-life](http://www.stihl.com/battery-life).

### 22.2 Ніж

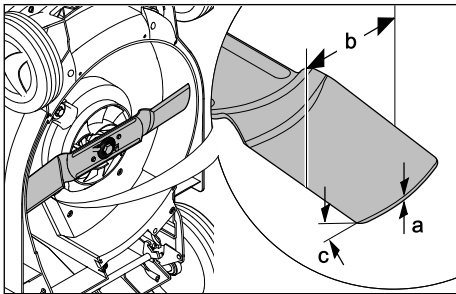

- Мінімальна товщина a: 2 мм
- Мінімальна ширина b: 55 мм
- Кут заточування c: 30°

### 22.3 Акумулятор STIHL AP

- Акумуляторна технологія: літій-іонна
- Напруга: 36 В
- Ємність в А·год: див. фірмову табличку
- Енергоємність у Вт·год: див. фірмову табличку
- Вага у кг: див. фірмову табличку
- Радіоінтерфейс Bluetooth® (лише для акумуляторів із ):
  - Канал передачі даних: Bluetooth® 5.1. Мобільний кінцевий прилад має бути сумісним з Bluetooth® Low Energy 5.0 і підтримувати Generic Access Profile (GAP).
  - Діапазон частот: ISM-діапазон 2,4 ГГц

- Максимально потужність випромінювання при передачі: 1 мВт
- Радіус дії сигналу: прибіл. 10 м. Сила сигналу залежить від умов навколишнього середовища та мобільного кінцевого приладу. Радіус дії може сильно коливатись залежно від зовнішніх умов, а також приймача, який використовують. Радіус дії може бути значно меншим у закритих приміщеннях із металевими бар'єрами (наприклад, стінами, стелажими, валізами).
- Вимоги до операційної системи мобільного кінцевого приладу: Android або iOS (актуальних або найновіших версій)

### 22.4 Температурні межі



#### ПОПЕРЕДЖЕННЯ

- Акумулятор не захищено від усіх впливів навколишнього середовища. Якщо акумулятор зазнає певного впливу навколишнього середовища, він може спалахнути або вибухнути. Це може призвести до тяжкого травмування та майнової шкоди.
  - ▶ Не заряджайте акумулятор за температури нижче -20 °C або вище +50 °C.
  - ▶ Не використовуйте газонокосарку чи акумулятор за температури нижче -20 °C або вище +50 °C.
  - ▶ Не зберігайте газонокосарку чи акумулятор за температури нижче -20 °C або вище +70 °C.

### 22.5 Рекомендовані діапазони температур

Для оптимальної роботи газонокосарки й акумулятора дотримуйтеся таких температурних діапазонів:

- Заряджання: від +5 °C до +40 °C
- Використання: від -10 °C до +40 °C
- Зберігання: від -20 °C до +50 °C

Якщо акумулятор заряджається, використовується чи зберігається поза рекомендованими температурними діапазонами, працездатність може знизитися.

Якщо акумулятор мокрий або вологий, дайте йому висохнути щонайменше 48 годин за температури від +15 °C до +50 °C і вологості нижче 70 %. Висока вологість може збільшити час висихання.

## 22.6 Значення шуму та вібрації

Показник К (відхилення) для рівня гучності становить 2 дБ(А). Значення К (відхилення) для рівня звукової потужності становить 1,2 дБ(А). Значення К (відхилення) для значення вібрації становить 0,90 м/с<sup>2</sup>.

- Рівень гучності  $L_{pA}$ , вимірний згідно з EN 60335-2-77: 75 дБ(А)
- Гарантований рівень звукової потужності  $L_{WA,d}$ , вимірний згідно з 2000/14/EC / S.I. 2001/1701: 90 дБ(А)
- Рівень вібрації  $a_{hv}$ , вимірний згідно з EN 20643, EN 60335-2-77, ручка керування: 1,80 м/с<sup>2</sup>

Вказані значення рівня вібрації були виміряні за стандартним методом випробувань, і їх можна використовувати для порівняння електроприладів. Фактичні значення рівня вібрації можуть відрізнятися від наведених, залежно від способу використання. Вказані значення рівня вібрації можна використовувати для початкової оцінки вібраційного навантаження. Необхідно оцінити фактичне вібраційне навантаження. Водночас може враховуватися тривалість вимкненого стану електроприладу, а також тривалість увімкненого стану, коли прилад працює без навантаження.

Інформацію про виконання Директиви для роботодавців щодо вібрації 2002/44/EC і S.I. 2005/1093 можна переглянути за посиланням [www.stihl.com/vib](http://www.stihl.com/vib).

## 22.7 REACH

REACH означає розпорядження ЄС для реєстрації, оцінки та допуску хімікалій.

Інформація щодо виконання розпорядження REACH подана за посиланням [www.stihl.com/reach](http://www.stihl.com/reach).

## 22.8 Встановлена тривалість використання

Повна встановлена тривалість використання становить до 30 років.

Встановлена тривалість використання передбачає регулярне технічне обслуговування та догляд відповідно до вимог інструкції з експлуатації.

## 23 Комплектуючі та приладдя

### 23.1 Запасні частини та приладдя

**STIHL** Дані символи позначають оригінальні комплектуючі STIHL та оригінальне приладдя STIHL.

Компанія STIHL рекомендує використовувати оригінальні запчастини STIHL та оригінальне приладдя STIHL.

Незважаючи на постійне спостереження ринку, компанія STIHL не може оцінити надійність, безпеку та придатність запасних частин та приладдя інших виробників та не несе відповідальності за їх використання.

Оригінальні запчастини STIHL та оригінальне приладдя STIHL можна придбати у спеціалізованих дилерів STIHL.

### 23.2 Основні запчастини

- Ніж: 6338 702 0130
- Гвинт кріплення ножа: 9008 319 9028
- Шайба: 0000 702 6600

## 24 Утилізація

### 24.1 Утилізація газонокосарки

Інформацію щодо утилізації можна отримати в місцевій адміністрації чи в офіційного дилера STIHL.

Неправильна утилізація може зашкодити здоров'ю та забруднити навколишнє середовище.

- ▶ Відправляйте продукцію STIHL, включно з упаковкою, у відповідний пункт збору для переробки відповідно до місцевих норм.
- ▶ Не утилізуйте з побутовим сміттям.

## 25 Сертифікат відповідності нормам ЄС

### 25.1 Газонокосарка STIHL RMA 443.2 C

STIHL Tirol GmbH  
Hans Peter Stihl-Strasse 5  
6336 Langkampfen (Лангкампфен)

Австрія

заявляє під власну відповідальність, що

- Тип конструкції: акумуляторна газонокосарка
- Марка: STIHL
- Тип: RMA 443.2 C
- Ширина скошування: 41 см

– Серійний ідентифікатор: 6338

відповідає застосовним положенням Директив 2000/14/ЕС, 2006/42/ЕС, 2014/30/ЕУ і 2011/65/ЕУ, було розроблено та виготовлено відповідно до версій зазначених нижче стандартів, чинних на дату виробництва: EN 60335-1, EN 60335-2-77, EN 55014-1 та EN 55014-2.

Партнерська організація:

TÜV Rheinland LGA Products GmbH  
Tillystraße 2

90431 Nürnberg (Нюрнберг, Німеччина)  
Вимірний та гарантований рівні звукової потужності було визначено відповідно до Директиви 2000/14/ЕС, Додаток VIII.

– Вимірний рівень звукової потужності:  
89,2 дБ(А)

– Гарантований рівень звукової потужності:  
90 дБ(А)

Технічна документація зберігається в компанії STIHL Tirol GmbH.

Рік випуску та серійний номер вказано на газонокосарці.

Лангкампфен, 02.01.2020

STIHL Tirol GmbH

в. о. 

Матіас Фляйшер, керівник науково-дослідницького відділу

в. о. 

Свен Ціммерманн, начальник відділу якості

## 25.2 Знак відповідності



Інформація щодо сертифікатів та заяв про відповідність вимогам ЕАС, які підтверджують виконання технічних Директив та вимог Митного Союзу є на сайтах [www.stihl.ru/eas](http://www.stihl.ru/eas) або її можна замовити по телефону у відповідному національному представництві STIHL.  26.1.



Технічні Директиви та вимоги України виконуються.

## 26 Адреси

### 26.1 STIHL Hauptverwaltung

ANDREAS STIHL AG & Co. KG

Badstrasse 115  
71336 Waiblingen

Німеччина

## 26.2 Дочірні компанії STIHL

### РОСІЙСЬКА ФЕДЕРАЦІЯ

РОССИЙСКАЯ ФЕДЕРАЦИЯ  
ООО "АНДРЕАС ШТИЛЬ МАРКЕТИНГ"  
наб. Обводного канала, дом 60, литера А,  
помещ. 1-Н, офис 200  
192007 Санкт-Петербург, Россия  
Горячая линия: +7 800 4444 180  
Эл. почта: [info@stihl.ru](mailto:info@stihl.ru)

### УКРАЇНА

ТОВ «Андреас Штіл»  
вул. Антонова 10, с. Чайки  
08135 Київська обл., Україна  
Телефон: +38 044 393-35-30  
Факс: +380 044 393-35-70  
Гаряча лінія: +38 0800 501 930  
E-mail: [info@stihl.ua](mailto:info@stihl.ua)

## 26.3 Представники STIHL

### БІЛАРУСЬ

Представительство  
ANDREAS STIHL AG & Co. KG  
ул. К. Цеткин, 51-11а  
220004 Минск, Беларусь  
Горячая линия: +375 17 200 23 76

### КАЗАХСТАН

Представительство  
ANDREAS STIHL AG & Co. KG  
ул. Шагабутдинова, 125А, оф. 2  
050026 Алматы, Казахстан  
Горячая линия: +7 727 225 55 17

## 26.4 Імпортери STIHL

### РОСІЙСЬКА ФЕДЕРАЦІЯ

ООО "ШТИЛЬ ЗЮДВЕСТ"  
350000, Российская Федерация,  
г. Краснодар, ул. Западный обход, д. 36/1

ООО "ФЛАГМАН"  
194292, Российская Федерация,  
г. Санкт-Петербург, 3-ий Верхний переулоч, д.  
16 литер А, помещение 38

ООО "ПРОГРЕСС"  
107113, Российская Федерация,  
г. Москва, ул. Маленковская, д. 32, стр. 2

ООО "АРНАУ"  
236006, Российская Федерация,  
г. Калининград, Московский проспект, д. 253,  
офис 4

ООО "ИНКОР"  
610030, Российская Федерация,  
г. Киров, ул. Павла Корчагина, д. 1Б

ООО "ОПТИМА"  
620030, Российская Федерация,  
г. Екатеринбург, ул. Карьерная д. 2, Помеще-  
ние 1

ООО "ТЕХНОТОРГ"  
660112, Российская Федерация,  
г. Красноярск, ул. Парашютная, д. 15

ООО "ЛЕСОТЕХНИКА"  
664540, Российская Федерация,  
с. Хомутово, ул. Чапаева, д. 1, оф. 39

#### УКРАЇНА

ТОВ «Андреас Штіль»  
вул. Антонова 10, с. Чайки  
08135 Київська обл., Україна

#### БІЛАРУСЬ

ООО «ПИЛАКОС»  
ул. Тимирязева 121/4 офіс 6  
220020 Минск, Беларусь

УП «Беллесэкспорт»  
ул. Скрыганова 6.403  
220073 Минск, Беларусь

#### КАЗАХСТАН

ИП «ВОРОНИНА Д.И.»  
пр. Райымбека 312  
050005 Алматы, Казахстан

#### КИРГИЗСТАН

ОсОО «Муза»  
ул. Киевская 107  
720001 Бишкек, Киргизия

#### АРМЕНІЯ

ООО «ЮНИТУЛЗ»  
ул. Г. Парпеци 22  
0002 Ереван, Армения

## 27 Вказівки з техніки безпеки щодо газонокосарки

### 27.1 Вступ

У цьому розділі наведено загальні правила техніки безпеки, викладені в стандарті EN 60335-2-77, Додаток ЕЕ, для електричних газонокосарок.



#### ПОПЕРЕДЖЕННЯ

- **Ознайомтеся з усіма правилами техніки безпеки, інструкціями, ілюстраціями й технічними даними, наведеними в супровідній документації до цієї газонокосарки.** Недотримання наведених нижче інструкцій може призвести до ураження електричним струмом, пожежі та/або серйозних травм. **Збережіть усі правила техніки безпеки й інструкції на майбутнє.**

### 27.2 Навчання

- a) Уважно прочитайте посібник з експлуатації. Ознайомтеся з елементами керування та правилами експлуатації машини.
- b) Не дозволяйте користуватися газонокосарку дітям та іншим особам, які не ознайомилися з посібником з експлуатації. Мінімальний вік користувача може встановлюватися місцевим законодавством.
- c) Заборонено використовувати косарку, якщо поблизу перебувають інші люди, особливо діти, або тварини.
- d) Пам'ятайте, що відповідальність за безпеку інших осіб і їхнього майна несе оператор машини або користувач.

### 27.3 Підготовчі заходи

- a) Під час експлуатації машини необхідно носити міцне взуття й довгі штани. Заборонено експлуатувати машину босоніж або в легких сандалях. Уникайте носіння вільного одягу або одягу зі шнурками чи ременями, що звисають.
- b) Уважно огляньте ділянку, на якій буде працювати машина, і приберіть із неї всі сторонні предмети, які може бути захоплено або відкинуто машиною.
- c) Перед використанням обов'язково візуально перевірте ножі, кріпильні болти й увесь ріжучий блок на наявність ознак зношування та пошкоджень. Заміну зношених або пошкоджених ножів і кріпиль-

них болтів можна здійснювати лише у вигляді комплекту, щоб уникнути дисбалансу. Зношену або пошкоджену вказівну табличку необхідно замінити.

## 27.4 Експлуатація

- a) Косіння можна здійснювати лише при денному світлі або при доброму штучному освітленні.
- b) За можливості уникайте використання приладу на вологій траві.
- c) Під час роботи на схилах обов'язково приймайте стійке положення.
- d) Працюйте з машиною лише в пішохідному темпі.
- e) Косіть поперек схилу, а не вгору чи вниз.
- f) Будьте особливо обережні, коли змінюєте напрямок руху на схилі.
- g) Заборонено косити на дуже крутих схилах.
- h) Будьте особливо обережні, повертаючи газонокосарку або підтягуючи її до себе.
- i) Зупиняйте ніж (ножі), якщо газонокосарку потрібно нахилити для транспортування по поверхні, відмінній від трави, а також під час транспортування косарки до місця роботи і назад.
- j) Заборонено користуватися газонокосаркою з пошкодженими захисними пристроями або захисними решітками, а також без установлених захисних пристроїв, як-от відбивних щитків або пристроїв для збору трави.
- k) Запускайте або використовуйте пусковий вимикач особливо обережно, дотримуючись вказівок виробника. Пильнуйте, щоб ноги перебували на достатній відстані від ножа (ножів).
- l) Заборонено нахиляти газонокосарку під час запуску двигуна, за винятком випадків, коли її потрібно підняти під час роботи. У цьому випадку нахиляйте її лише настільки, наскільки це необхідно, і піднімайте її лише переднім боком від себе.
- m) Не запускайте двигун, стоячи біля викидного отвору.
- n) Заборонено наближати кінцівки до частин, що обертаються. Тримайтеся на безпечній відстані від отвору викидача.
- o) Не піднімайте та не переносьте газонокосарку з увімкненим двигуном.

- p) Зупиніть двигун і вийміть ключ запалювання. Переконайтеся, що всі рухомі частини повністю зупинилися:
  - щоразу, коли залишаєте газонокосарку без нагляду;
  - перед усуненням блокування або засмічення викидного отвору;
  - перед тим як оглядати, чистити газонокосарку або виконувати інші роботи з нею;
  - у разі зіткнення зі стороннім предметом. Перш ніж знову запускати газонокосарку та продовжувати роботу з нею, перевірте її на наявність пошкоджень та виконайте необхідні ремонтні роботи.
 Якщо газонокосарка починає аномально сильно вібрувати, її працездатність необхідно негайно перевірити:
  - перевірте її на наявність пошкоджень;
  - виконайте необхідні роботи з ремонту пошкоджених деталей;
  - переконайтеся, що всі гайки, болти та гвинти затягнуто.

## 27.5 Обслуговування та зберігання

- a) Переконайтеся, що всі гайки, болти та гвинти щільно закручено і прилад перебуває в безпечному робочому стані.
- b) Регулярно перевіряйте пристрій для збору трави на наявність ознак зносу або втрати працездатності.
- c) З міркувань безпеки зношені і пошкоджені компоненти необхідно замінити.
- d) Зверніть увагу, що в машинах їх кількома ножами рух одного ножа може призводити до обертання решти.
- e) Під час налаштування машини будьте уважні, щоб не затиснути пальці між ножами, що рухаються, і нерухомими частинами машини.
- f) Дочекайтесь охолодження двигуна перед тим, як поставити машину на зберігання.
- g) Під час технічного обслуговування ножів пам'ятайте, що після відключення джерела живлення ножі все ще можуть рухатися.
- h) З міркувань безпеки зношені і пошкоджені компоненти необхідно замінити. Необхідно використовувати виключно фірмові запчастини й додаткове приладдя.

**Мазмұны**

1	Сөз басы.....	136
2	Осы Пайдалану нұсқаулығы туралы ақпарат.....	136
3	Шолу.....	137
4	Қауіпсіздік техникасы ережелері.....	138
5	Көгалшапқышты пайдалануға дайындау.....	144
6	Аккумуляторды қуаттау және жарық диодтары.....	145
7	Bluetooth® радиоинтерфейсін іске қосу және өшіру.....	145
8	Көгалшапқышты құрастыру.....	146
9	Көгалшапқышты пайдаланушы үшін реттеу.....	147
10	Аккумуляторды салу және алу.....	147
11	Сақтандырғыш кілтті өңгізу және суырып алу.....	148
12	Көгалшапқышты қосу және өшіру.....	148
13	Көгалшапқыш пен аккумуляторды тексеру.....	148
14	Көгалшапқышпен жұмыс істеу.....	149
15	Жұмыс аяқталғаннан кейін.....	150
16	Тасымалдау.....	150
17	Сақтау шарттары.....	151
18	Тазарту.....	151
19	Қызмет көрсету.....	152
20	Жөндеу.....	153
21	Ақаулықтарды кетіру.....	153
22	Техникалық сипаттамалар.....	156
23	Қосалқы бөлшек (жинақтаушы) және құрал-жабдықтар.....	157
24	Көдеге жарату.....	157
25	ЕО нормаларына сәйкестік сертификаты.....	157
26	Мекенжайлар.....	158
27	Көгалшапқышқа арналған қауіпсіздік техникасының нұсқаулары.....	159

**1 Сөз басы**

Қымбатты сатып алушылар,

STIHL таңдағаныңыз үшін қуаныштымыз. Біз өзіміздің жоғары сапалы өнімдерімізді клиенттеріміздің қажеттіліктеріне сәйкес өзiрлеймiз және өндiреміз. Тiптi төтенше жүктемелердiң өзiнде жоғары дәрежелi сенiмдiлiкке ие өнiмдер осылай жасалады.

STIHL компаниясы да қызмет көрсетудегi жоғары сапаны жақтайды. Біздің мамандандырылған дилерлеріміз білікті кеңес береді және оқытады, сондай-ақ жан-жақты техникалық қолдау көрсетеді.

STIHL компаниясы табиғатқа өзінің ұқыпты мен жауапты көзқарасы туралы ашыла мәлімдейді. Осы пайдалану жөніндегі нұсқаулық сіздің STIHL бұйымыңызды сенімді және экологиялық күйінде ұзақ мерзім бойы пайдалануға мүмкіндік береді.

Сеніміңіз үшін сізге алғыс білдіреміз және STIHL өнімдерінен көп ләззат алуыңызды тілейміз.



Д-р. Николас Штиль

**МАҢЫЗДЫ! ҚОЛДАНУДЫҢ АЛДЫНДА ОҚЫП ШЫҒЫҢЫЗ ЖӘНЕ САҚТАП ҚОЙҢЫЗ.**

## 2 Осы Пайдалану нұсқаулығы туралы ақпарат

### 2.1 Қолданылатын құжаттар

Бұл пайдалану жөніндегі нұсқаулық 2006/42/ЕС деген ЕҚ директивасына сәйкес өндірушінің түпнұсқа пайдалану жөніндегі нұсқаулығы аудармасы болып табылады.

Жергілікті қауіпсіздік техникасының ережелері қолданылады.

- ▶ Аталмыш пайдалану жөніндегі нұсқаулыққа қоса төмендегі құжаттарды оқып шығыңыз, түсініп алыңыз және сақтап қойыңыз:
  - STIHL AP аккумуляторы қауіпсіздік техникасының нұсқаулары
  - STIHL AL 101, 301, 301-4, 500 зарядтағыш құрылғыларының пайдалану жөніндегі нұсқаулығы
  - STIHL аккумуляторлары және кіріктірілген аккумуляторы бар өнімдер бойынша қауіпсіздік туралы ақпарат: [www.stihl.com/safety-data-sheets](http://www.stihl.com/safety-data-sheets)

STIHL connected, үйлесімді өнімдер және жиі қойылатын сұрақтар туралы қосымша ақпаратты [www.connect.stihl.com](http://www.connect.stihl.com) веб-сайтынан немесе STIHL делдалынан алуға болады.

Bluetooth® сөздік сауда белгісі мен бейнелік сауда белгілері (логотиптер) Bluetooth SIG, Inc. компаниясының меншігіндегі тіркелген сауда белгілері болып табылады. STIHL компаниясы бұл сөздік



сауда белгісін/бейнелік сауда белгісін лицензияның негізінде ғана қолданады.

**С** бар аккумуляторлар Bluetooth® радиоинтерфейсімен жабдықталған. Пайдалану бойынша жергілікті шектеулер (мысалы, ұшақтарда немесе ауруханаларда) сақталуы тиіс.

## 2.2 Мәтіндегі ескертулердің таңбаламасы



**Қауіп**

- Ескерту, ауыр жарақат келтіруі немесе өлімге себеп болуы мүмкін қауіптілікті білдіреді.
  - ▶ Аталған шаралар, күрделі жарақаттан немесе өлімнен құтылуға көмектеседі.



**Сақтандыру**

- Ескерту, ауыр жарақат келтіруі немесе өлімге себеп болуы мүмкін қауіптілікті көрсетеді.
  - ▶ Аталған шаралар, күрделі жарақаттан немесе өлімнен құтылуға көмектеседі.

*Нұсқау*

- Ескерту, мүліктік нұқсан келтіруі мүмкін қауіптілікті көрсетеді.
  - ▶ Аталған шаралар, мүлікке нұқсан келтіруден құтылуға көмектеседі.

## 2.3 Мәтіндегі нышандар



Бұл нышан осы Пайдалану нұсқаулығындағы бір тарауға қатысты болып келеді.

## 3 Шолу

### 3.1 Көгалшапқыш және аккумулятор

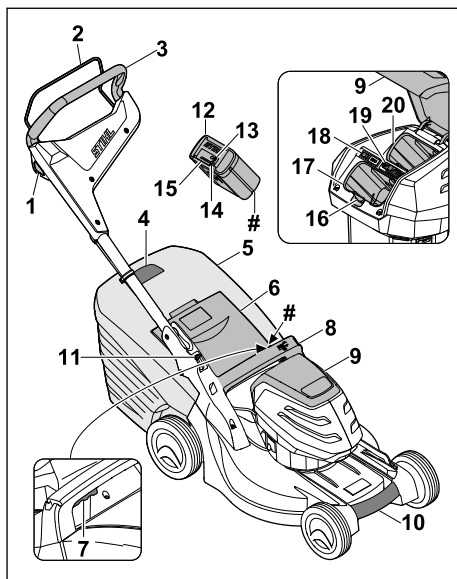

#### 1 Құлыптау түймесі

Құлыптау түймесі берілістерді ауыстыру айырымен бірге пышақты қосып өшіреді.

#### 2 Берілістерді ауыстыру айыры

Берілістерді ауыстыру айыры құлыптау түймесімен бірге пышақты қосып өшіреді.

#### 3 Бас тұтқа

Бас тұтқа көгалшапқышты ұстау, бағыттау және тасымалдау үшін пайдаланылады.

#### 4 Шөп жинағышты толтыру индикаторы

Шөп жинағышты толтыру индикаторы шөп жинағыштың толтырылу деңгейін көрсетеді.

#### 5 Шөп жинағыш

Шөп жинағыш шабылған шөпті жинайды.

#### 6 Лақтырманың қақпағы

Лақтырманың қақпағы лақтырма науасын жабады.

#### 7 Иіңтірек

Иіңтірек кесік биіктігін реттеу үшін пайдаланылады.

#### 8 Тұтқа

Тұтқа кесік биіктігін реттеген кезде көгалшапқышты ұстап тұру және

көгалшапқышты тасымалдау үшін пайдаланылады.

### 9 Қақпақ

Қақпақ аккумуляторды және қауіпсіздік кілтін жабады.

### 10 Тасымалдау тұтқасы

Тасымалдау тұтқасы көгалшапқышты тасымалдау үшін пайдаланылады.

### 11 Иінтірек

Иінтірек бас тұтқаны реттеу және жинау үшін пайдаланылады.

### 12 Аккумулятор

Аккумулятор көгалшапқышты электр қуатымен жабдықтайды.

### 13 «BLUETOOTH®» жарық диоды (тек C бар аккумуляторларда)

Жарық диоды Bluetooth® сигналы интерфейсінің іске қосылғанын және өшірілгенін көрсетеді.

### 14 Батырма

Батырма аккумулятордағы жарық диодтарын іске қосады. Ол Bluetooth® сигналы интерфейсін (бар болса) қосады және өшіреді.

### 15 Жарық диодтары

Жарық диодтары аккумулятор зарядының деңгейін және ақаулықтарды көрсетеді.

### 16 Тоқтатқыш иінтірек

Тоқтатқыш иінтірек аккумуляторды аккумулятор бөлімінде ұстап тұрады.

### 17 Аккумулятор бөлімі

Аккумулятор бөліміне аккумулятор салынады.

### 18 Үнемдеу режимінің қосқышы

Үнемдеу режимінің қосқышы үнемдеу режимін қосып өшіреді.

### 19 Қауіпсіздік кілті

Қауіпсіздік кілті көгалшапқышты іске қосады.

### 20 Тасымалдауға арналған ұстағыш

Тасымалдауға арналған ұстағышқа қосалқы аккумулятор салынады.

### # Машина нөмірі жазылған фирмалық тақтайша

## 3.2 Белгілер

Көгалшапқышта және аккумуляторда белгілер болуы мүмкін және олар төмендегіні білдіреді:



Бұл белгі қауіпсіздік кілтін білдіреді.



Бұл белгі кілт саңылауын білдіреді.



Бұл белгі үнемдеу режимінің қосқышын білдіреді.



Бұл белгі кесік биіктігін реттеуге арналған иінтіректі білдіреді.



Бұл белгі аккумулятор салынбаған көгалшапқыштың салмағын білдіреді.



1 жарық диоды қызыл түспен жанып тұр. Аккумулятор қатты қызып кетті немесе тым суық.



4 жарық диоды қызыл түспен жыпылықтап тұр. Аккумулятор жұмысында ақаулық бар.



Өнімдердің шуыл эмиссиясын салыстыруға мүмкіндік беретін, 2000/14/ЕС директивасына сәйкес dB(A) өлшем бірлігімен алынған кепілді дыбыстық қуат деңгейі.



Аккумулятордың Bluetooth® сигнал интерфейсі бар және оны STIHL connected қолданбасымен байланыстыруға болады.



Белгі жанындағы мәліметтер аккумулятор өндірушісінің спецификациясына сәйкес аккумулятордың энергиялық сыйымдылығын көрсетеді. Қолданыстағы қолжетімді энергия сыйымдылығының мәні төменірек болады.



Өнімді тұрмыстық қоқыспен бірге кәдеге жаратпаңыз.

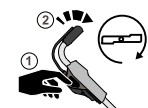

Пышақты қосып өшіріңіз.

## 4 Қауіпсіздік техникасы ережелері

### 4.1 Ескерту белгілері

Көгалшапқыштағы немесе аккумулятордағы ескерту белгілері төмендегіні білдіреді:



Қауіпсіздік техникасының нұсқауларын және тиісті шараларды орындаңыз.



Пайдалану жөніндегі нұсқаулықты оқып шығыңыз, түсініп алыңыз және сақтап қойыңыз.



Серпілетін заттардан сақ болыңыз - арақашықтықты сақтаңыз және үшінші тұлғаларды жақындатпаңыз.



Айналып тұрған пышаққа дене мүшелеріңізді тигізбеңіз.



Жұмыс арасындағы үзілістерде, тасымалдау, сақтау, техникалық қызмет көрсету немесе жөндеу кезінде аккумуляторды шығарып алыңыз.



Сақтандырғыш кілтті жұмыстағы үзілістерде, тасымалдау, сақтау, техникалық қызмет көрсету немесе жөндеу кезінде суырып алыңыз.



Қауіпсіз арақашықтықты сақтаңыз.



Аккумуляторды жылу және от көзінен қорғаңыз.



Аккумуляторды сұйықтықтарға батырмаңыз.

## 4.2 Мақсаты бойынша пайдалану

STIHL RMA 443.2 C көгалшапқышы құрғақ шөпті шабуға арналған.

Көгалшапқыш STIHL AP аккумуляторынан қуат алады.

С бар аккумулятор STIHL connected қолданбасымен бірге Bluetooth® технологиясының негізінде ақпаратты дербестендіруге және аккумуляторға жіберуге мүмкіндік береді.

## ▲ Сақтандыру

- STIHL компаниясы тарапынан көгалшапқышқа қолдануға рұқсат етілмеген аккумуляторлар өрт және жарылыс қаупін тудыруы мүмкін. Адамдар ауыр немесе ажалды жарақат алуы, сондай-ақ мүлікке залал келтірілуі мүмкін.
  - ▶ Көгалшапқышты STIHL AP аккумуляторымен пайдаланыңыз.
- Көгалшапқыш немесе аккумулятор мақсатына сәйкес пайдаланылмаса, адамдар ауыр немесе қазалы жарақат алуы, сондай-ақ мүлікке зиян келтірілуі мүмкін.

- ▶ Көгалшапқышты осы пайдалану жөніндегі нұсқаулыққа сәйкес пайдаланыңыз.
- ▶ Аккумуляторды осы пайдалану жөніндегі нұсқаулықта, STIHL connected қолданбасында және [www.connect.stihl.com](http://www.connect.stihl.com) сайтында сипатталған тәртіппен пайдаланыңыз.

## 4.3 Пайдаланушыға қойылатын талаптар

### ▲ Сақтандыру

- Біліксіз пайдаланушылар көгалшапқыш пен аккумулятор тәуекелдерін анықтай алмауы және бағалай алмауы мүмкін. Пайдаланушы немесе басқа адамдар ауыр немесе қазалы жарақат алуы мүмкін.



- ▶ Пайдалану жөніндегі нұсқаулықты оқып шығыңыз, түсініп алыңыз және сақтап қойыңыз.

- ▶ Көгалшапқыш немесе аккумулятор басқа адамға табыс етілген жағдайда: пайдалану жөніндегі нұсқаулықты бірге беріңіз.
- ▶ Пайдаланушы мына талаптарды орындайтындығына көз жеткізіңіз:
  - Пайдаланушының тиісті жабдығы бар.
  - Пайдаланушының дене, сезім және ақыл-ой қалпы көгалшапқыш пен аккумуляторды басқаруға және жұмыс істеуге жеткілікті. Егер пайдаланушының дене, сезім немесе ақыл-ой қабілеті шектеулі болса, ол құрылғымен тек бақылау астында немесе жауапты тұлғаның нұсқаулары бойынша ғана жұмыс істей алады.
  - Пайдаланушы көгалшапқыш пен аккумулятор тәуекелдерін анықтай алады және бағалай алады.
  - Пайдаланушы жазатайым оқиғалар мен залал үшін жауапты екендігін біледі.
  - Пайдаланушы көмелетке толған немесе ұлттық ережелерге сәйкес кәсібі бойынша қадағалауда оқытылған.
  - Пайдаланушы көгалшапқышты алғаш рет пайдаланбас бұрын STIHL делдалынан немесе білікті тұлғадан нұсқау алған.

- Пайдаланушының жұмысына ішімдік, дәрі-дәрмек немесе есірткі әсері кедергі келтірмейді.
- ▶ Түсініксіз мәселелер болған жағдайда: STIHL делдалына жолығыңыз.

## 4.4 Киім және жабдық

### ▲ Сақтандыру

- Жұмыс барысында әртүрлі заттар жоғары жылдамдықпен лақтырылуы мүмкін. Пайдаланушы жарақат алуы мүмкін.
  - ▶ Төзімді материалдан жасалған ұзын шалбар киіңіз.
- Жұмыс барысында шаң көтерілуі мүмкін. Жұтылған шаң денсаулыққа зиян келтіруі және аллергиялық реакциялар тудыруы мүмкін.
  - ▶ Шаң көтерілген жағдайда: шаңнан қорғайтын маска киіңіз.
- Жұмысқа сай емес киім ағашқа, бұталарға және көгалшапқышқа ілініп қалуы мүмкін. Киімі жұмысқа сай емес пайдаланушылар ауыр жарақат алуы мүмкін.
  - ▶ Денеге жанасатын киім киіңіз.
  - ▶ Шөлі мен өшекейлерді шешіп қойыңыз.
- Тазалау, техникалық қызмет көрсету немесе тасымалдау кезінде пайдаланушыға құрылғының пышағы тиіп кетуі мүмкін. Пайдаланушы жарақат алуы мүмкін.
  - ▶ Қорғаныш қолғап киіңіз.
- Жұмысқа жарамсыз аяқ киім киген болса, пайдаланушы тайып құлауы мүмкін. Пайдаланушы жарақат алуы мүмкін.
  - ▶ Табаны сырғанамайтын, берік, жабық аяқ киім киіңіз.
- Пышақты қайраған кезде материал бөлшектері ұшып шығуы мүмкін. Пайдаланушы жарақат алуы мүмкін.
  - ▶ Жақсы жанасатын қорғаныш көзілдірік тағыңыз. Жұмысқа сай келетін қорғаныш көзілдірігі EN 166 стандартына немесе ұлттық нормаларға сәйкес тексерілген және тиісті таңбаламасымен еркін саудада қолжетімді.
  - ▶ Қорғаныш қолғап киіңіз.

## 4.5 Жұмыс кеңістігі және қоршаған орта

### 4.5.1 Көгалшапқыш

### ▲ Сақтандыру

- Өкілетсіз тұлғалар, балалар мен жануарлар көгалшапқыш пен лақтырылған заттардың туындайтын қауіп-қатерді анықтай және

бағалай алмауы мүмкін. Өкілетсіз тұлғалар, балалар мен жануарлар ауыр жарақат алуы және материалдық зиян келтірілуі мүмкін.



- ▶ Өкілетсіз тұлғалар, балалар мен жануарларды жұмыс аймағынан алшақ ұстаңыз.
- ▶ Бөгде заттардан қауіпсіз арақашықтық сақтаңыз.
- ▶ Көгалшапқышты қараусыз қалдырмаңыз.
- ▶ Балалардың көгалшапқышпен ойнамауын қадағалаңыз.
- Жаңбыр кезінде жұмыс істегенде пайдаланушы тайып құлауы мүмкін. Пайдаланушы ауыр жарақат алуы немесе мерт болуы мүмкін.
  - ▶ Жаңбыр жауғанда: Жұмыс істемеңіз.
- Көгалшапқыш судан қорғалмаған. Жаңбыр жауған кезде немесе ылғалды ортада жұмыс істеген жағдайда, ток соғу қаупі туындауы мүмкін. Пайдаланушы жарақат алуы және көгалшапқыш зақымдалуы мүмкін.
  - ▶ Жаңбыр астында және ылғалды ортада жұмыс істеуге болмайды.
  - ▶ Ылғал шөпті шабуға болмайды.
- Көгалшапқыштың электрлі құрамдас бөлшектерінен ұшқын шығуы мүмкін. Ұшқыннан жеңіл тұтанғыш немесе жарылғыш ортада өрт және жарылыс қаупі туындауы мүмкін. Адамдар ауыр жарақат алуы немесе мерт болуы, сондай-ақ мүлікке зиян келтірілуі мүмкін.
  - ▶ Жеңіл тұтанатын немесе жарылыс қаупі бар ортада жұмыс істемеңіз.

### 4.5.2 Аккумулятор

### ▲ Сақтандыру

- Бөтен тұлғалар, балалар және жануарлар аккумулятордан туындайтын қауіптілікті байқамай оны бағаламауы мүмкін. Бөгде адамдар, балалар және жануарлар ауыр жарақат алуы мүмкін.
  - ▶ Бөтен адамдар, балалар мен жануарлар алшақ жерде болуы тиіс.
  - ▶ Аккумуляторды қараусыз қалдырмаңыз.
  - ▶ Аккумулятор құрылғы балалардан алыс болғанына көз жеткізу керек.
- Аккумулятор қоршаған ортаның әсерінен қорғалмаған. Егер аккумулятор белгілі бір қоршаған ортаға әсер етсе, ол жануы, жарылуы немесе қалпына келтірілмейтіндей зақымдалуы мүмкін. Адамдар ауыр жарақат алуы және оларға материалдық нұқсан келтірілуі мүмкін.



- ▶ Аккумуляторды қызудан және оттан қорғаңыз.
- ▶ Аккумуляторды отқа тастамаңыз.

- ▶ Аккумуляторды белгіленген температура шектерінен тыс қуаттамаңыз, пайдаланбаңыз немесе сақтамаңыз, **М** 22.4.



- ▶ Аккумуляторды сұйықтыққа батыруға болмайды.

- ▶ Аккумуляторды кішкентай металл бөліктерден алшақ ұстаңыз.
- ▶ Аккумуляторды жоғары қысымға ұшыратпаңыз.
- ▶ Аккумуляторды қысқа толқындардың әсеріне ұшыратпаңыз.
- ▶ Аккумуляторды химикаттар мен тұздардан қорғаңыз.

## 4.6 Қауіпсіз күй

### 4.6.1 Көгалшапқыш

Келесі шарттар орындалған кезде, көгалшапқыш қауіпсіз жұмыс күйінде болады:

- Көгалшапқыш зақымдалмаған.
- Көгалшапқыш таза және құрғақ.
- Басқару элементтері қызмет етеді және модификацияланбаған.
- Пышақ тиісінше орнатылған.
- Аталмыш көгалшапқыш үшін түпнұсқа STIHL керек-жарақтары орнатылған.
- Керек-жарақтар тиісінше орнатылған.

### ▲ Сақтандыру

- Қауіпсіздігі бұзылған күйде құрамдас бөлшектер бұдан былай тиісінше жұмыс істей алмайды және сақтандырғыш құрылғылар істен шығуы мүмкін. Адамдар ауыр немесе қазалы жарақат алуы мүмкін.
  - ▶ Зақымдалмаған көгалшапқышпен жұмыс істеңіз.
  - ▶ Көгалшапқыш ластанған немесе сулы болса: көгалшапқышты тазалап құрғатыңыз.
  - ▶ Көгалшапқышты модификацияламаңыз.
  - ▶ Басқару элементтері жұмыс істемесе: көгалшапқышпен жұмыс істемеңіз.
  - ▶ Аталмыш көгалшапқыш үшін түпнұсқа STIHL керек-жарақтарын орнатыңыз.
  - ▶ Пышақты аталмыш пайдалану жөніндегі нұсқаулықта сипатталғандай орнатыңыз.
  - ▶ Керек-жарақты аталмыш пайдалану жөніндегі нұсқаулықта немесе керек-жарақтың пайдалану жөніндегі

нұсқаулығында сипатталғандай орнатыңыз.

- ▶ Көгалшапқыштың саңылауларына бөгде заттар салуға болмайды.
- ▶ Кілт бекіткішінің контактілерін металл бұйымдармен жанастырмаңыз және қысқа тұйықтамаңыз.
- ▶ Тозған немесе зақымдалған нұсқау тақтайшаларын ауыстырыңыз.
- ▶ Түсініксіз мәселелер болған жағдайда: STIHL делдалына жолығыңыз.

### 4.6.2 Пышақ

Келесі шарттар орындалған кезде, пышақ қауіпсіз жұмыс күйінде болады:

- Пышақ пен құрамдас бөлшектер зақымдалмаған.
- Пышақ деформацияға ұшырамаған.
- Пышақ тиісінше орнатылған.
- Пышақ тиісінше өткірленген.
- Пышақта қылау жоқ.
- Пышақ тиісінше теңдестірілген.
- Пышақтың минималды қалыңдығы мен минималды енінен асырылмаған, **М** 22.2.
- Өткірлеу бұрышы сақталған, **М** 22.2.

### ▲ Сақтандыру

- Пышақ қауіпсіз күйде болмаған жағдайда, оның бөлшектері босап қалуы және лақтырылуы мүмкін. Адамдар ауыр жарақат алуы мүмкін.
  - ▶ Зақымдалмаған пышақпен және зақымдалмаған құрамдас бөлшектермен жұмыс істеңіз.
  - ▶ Пышақты тиісінше орнатыңыз.
  - ▶ Пышақтарды тиісінше қайраңыз.
  - ▶ Минималды қалыңдығынан немесе минималды енінен асырылған жағдайда: пышақты ауыстырыңыз.
  - ▶ Пышақты STIHL делдалына теңдестіруге беріңіз.
  - ▶ Түсініксіз мәселелер болған жағдайда: STIHL делдалына жолығыңыз.

### 4.6.3 Аккумулятор

Егер мына шарттар сақталса, аккумулятор қауіпсіз күйде болады:

- Аккумулятор зақымдалмаған.
- Аккумулятор құрғақ және таза.
- Аккумулятор жұмыс істейді және өзгермеген.

### ▲ Сақтандыру

- Егер аккумулятор қауіпті күйде болса, ол бұдан әрі дұрыс жұмыс істей алмайды. Адамдар ауыр жарақат алуы мүмкін.

- ▶ Зақымдалмаған және жарамды аккумулятормен жұмыс істеңіз.
  - ▶ Зақымдалған немесе ақаулы аккумуляторды қуаттамаңыз.
  - ▶ Егер аккумулятор кір болса: аккумуляторды тазартыңыз және кептіріңіз.
  - ▶ Егер аккумулятор ылғалды немесе дымқыл болса: аккумуляторды кептіріңіз,  22.5.
  - ▶ Аккумуляторды өзгертпеңіз.
  - ▶ Аккумулятордың саңылауларына заттар салмаңыз.
  - ▶ Аккумулятордың электрлік түйіспелерін металл заттармен қоспаңыз және тұйықтамаңыз.
  - ▶ Аккумуляторды ашпаңыз.
  - ▶ Тозған немесе бұзылған көрсеткіш тақтайшаларды ауыстырыңыз.
  - Зақымдалған аккумулятордан сұйықтық жылыстауы мүмкін. Егер сұйықтық теріге немесе көзге тиіп кетсе, теріңіз немесе көздің тітіркенуін тудыруы мүмкін.
    - ▶ Сұйықтықпен жанасудан аулақ болыңыз.
    - ▶ Егер теріге тиіп кетсе: зақымдалған аумақтарды сабындап, судың көп мөлшерімен жуыңыз.
    - ▶ Егер көзге тиіп кетсе: көзіңізді кемінде 15 минут бойы судың көп мөлшерімен шайыңыз және дәрігерге қаралыңыз.
  - Зақымдалған немесе жарамсыз аккумулятор жағымсыз иіс шығаруы, түтіндеуі немесе жануы мүмкін. Адамдар ауыр жарақат алуы немесе қайтыс болуы және оларға материалдық нұқсан келтірілуі мүмкін.
    - ▶ Егер аккумулятор әдеттен тыс иіс шығарса немесе түтіндесе: аккумуляторды пайдаланбаңыз және оны тұтанатын материалдардан алшақ ұстаңыз.
    - ▶ Егер аккумулятор жанса: аккумуляторды өрт сөндіргішпен немесе сумен сөндіріп көріңіз.
- ▶ Жарық пен көру мүмкіндіктері нашарлаған кезде: Көгалшапқышпен жұмыс жүргізбеңіз.
  - ▶ Көгалшапқышты бір адам ғана басқаруы тиіс.
  - ▶ Кедергілерден абай болыңыз.
  - ▶ Көгалшапқышты аудармаңыз.
  - ▶ Жерде тік тұрып жұмыс істеңіз және тепе-теңдікті сақтаңыз.
  - ▶ Егер шаршау белгілері пайда болса: Жұмысты тоқтатып, үзіліс жасаңыз.
  - ▶ Беткейде шөп шабу кезінде: Беткейдің көлденең бойымен шабыңыз.
  - ▶ 25°-тан (46,6 %) асатын беткейлерде жұмыс істеуге болмайды.
- Айналымалы пышақ пайдаланушының денесін кесіп кетуі мүмкін. Пайдаланушы ауыр жарақат алуы мүмкін.
  - ▶ Айналып тұрған пышаққа дене мүшелеріңізді тигізбеңіз.
  - ▶ Егер пышақ бөтен затпен бұғатталып қалса: Көгалшапқышты өшіріңіз, қауіпсіздік кілтін алыңыз және аккумуляторды шығарыңыз. Содан кейін ғана бөтен затты алып тастаңыз.
- Жұмыс барысында көгалшапқыштан діріл туындауы мүмкін.
  - ▶ Қорғаныш қолғап киіңіз.
  - ▶ Жұмыс арасында үзіліс жасап отырыңыз.
  - ▶ Егер қансырау белгілері пайда болса: Дәрігерге жүгініңіз.
- Егер жұмыс кезінде пышақ бөтен затқа тисе, пышақ немесе оның бөліктері зақымдануы немесе жоғары жылдамдықпен ұшып шығуы мүмкін. Адамдар жарақат алуы және мүлікке зиян келтірілуі мүмкін.
  - ▶ Жұмыс аймағынан бөтен заттарды алып тастаңыз.
- Берілістерді ауыстыру айыры жіберілген кезде, пышақ қысқа уақыт ішінде айналып тұрады. Адамдар ауыр жарақат алуы мүмкін.
  - ▶ Пышақтың айналуы тоқтағанша күтіңіз.
- Егер айналып тұрған пышақ қатты затқа соғылса, ұшқын пайда болуы мүмкін. Ұшқыннан жеңіл тұтанатын ортада өрт туындауы мүмкін. Адамдар ауыр немесе ажалды жарақат алуы, сондай-ақ мүлікке залал келтірілуі мүмкін.
  - ▶ Жеңіл тұтанатын ортада жұмыс істемеңіз.
- Егер көгалшапқыш көлбеу жерге қойылса, абайсызда орнынан жылжып кетуі мүмкін. Адамдар жарақат алуы және мүлікке зиян келтірілуі мүмкін.



## 4.7 Жұмыс істеу

### Сақтандыру

- Пайдаланушы белгілі бір жағдайларда зейін қойып жұмыс істей алмауы мүмкін. Пайдаланушы сүрінуі, құлап қалуы және ауыр жарақат алуы мүмкін.
  - ▶ Сабырлы қалыппен, ойыңызды жинақтап жұмыс істеңіз.

- ▶ Көгалшапқыштың тұтқасын тек тегіс және өздігінен жылжып кетпейтін жерде ғана босатыңыз.
- Егер бас тұтқаға қандай да бір заттар бекітілетін болса, қосымша салмақтың әсерінен көгалшапқыш аударылуы мүмкін. Адамдар жарақат алуы және мүлікке зиян келтірілуі мүмкін.
  - ▶ Бас тұтқаға ешқандай заттарды бекітпеңіз.

## ▲ Қауіп

- Егер жұмыс ток өтіп тұрған кабельдердің жанында жүргізілсе, пышақ ток өткізгіш кабельдерге тиіп, оларды зақымдауы мүмкін. Пайдаланушы ауыр немесе қазалы жарақат алуы мүмкін.
  - ▶ Ток өтіп тұрған кабельдердің жанында жұмыс істемеңіз.
- Егер жұмыс күн күркіреуі кезінде жүргізіліп жатса, пайдаланушыға найзағай түсуі мүмкін. Пайдаланушы ауыр немесе қазалы жарақат алуы мүмкін.
  - ▶ Күн күркіреген кезде: Жұмыс істемеңіз.

## 4.8 Тасымалдау

### 4.8.1 Көгалшапқыш

## ▲ Сақтандыру

- Көгалшапқыш тасымалдау кезінде төңкерілуі немесе жылжып кетуі мүмкін. Адамдар жарақат алуы және материалдық зияннан зардап шегуі мүмкін.



- ▶ Сақтандырғыш кілтті суырып алыңыз.



- ▶ Аккумуляторды шығарыңыз.

- ▶ Көгалшапқышты ол төңкерілмейтіндей және қозғалмайтындей қыспа таспалармен, белдіктермен немесе тормен бекітіңіз.

### 4.8.2 Аккумулятор

## ▲ Сақтандыру

- Аккумулятор қоршаған ортаның әсерінен қорғалмаған. Егер аккумулятор қоршаған ортаның белгіленген әсерлеріне ұшыраса, онда аккумулятор бұзылуы және бүлінуі мүмкін.
  - ▶ Жарамсыз аккумуляторды тасымалдамаңыз.

- Аккумуляторды тасымалдау кезінде, ол төңкерілуі немесе жылжып кетуі мүмкін. Адамдар жарақат алуы және оларға материалдық нұқсан келтірілуі мүмкін.
  - ▶ Аккумуляторды қаптамаға салғанда, ол жылжымауы керек.
  - ▶ Қаптаманың жылжымайтындығына көз жеткізіп, оны бекітіңіз.

## 4.9 Сақтау шарттары

### 4.9.1 Көгалшапқыш

## ▲ Сақтандыру

- Балалар көгалшапқыш тәуекелдерін анықтай алмауы және бағалай алмауы мүмкін. Балалар ауыр жарақат алуы мүмкін.



- ▶ Сақтандырғыш кілтті суырып алыңыз.



- ▶ Аккумуляторды шығарыңыз.

- ▶ Көгалшапқышты балалардың қолы жетпейтін жерде сақтаңыз.
- Көгалшапқыштағы электрлік контактілер мен металл бөліктерді ылғалдан тот басуы мүмкін. Көгалшапқыш зақымдалуы мүмкін.



- ▶ Сақтандырғыш кілтті суырып алыңыз.



- ▶ Аккумуляторды шығарыңыз.

- ▶ Көгалшапқышты таза және құрғақ күйінде ұстаңыз.
- Егер сақтау барысында сақтандырғыш кілт пен аккумулятор енгізілген болса, пышақ кенет қосылуы мүмкін. Адамдар ауыр жарақат алуы және материалдық зияннан зардап шегуі мүмкін.



- ▶ Сақтандырғыш кілтті суырып алыңыз.



- ▶ Аккумуляторды шығарыңыз.

## 4.9.2 Аккумулятор

### ▲ Сақтандыру

- Балалар аккумулятордан туындайтын қауіп-қатерлерді білмеуі және түсінбеуі мүмкін. Балалар ауыр жарақат алуы мүмкін.
  - ▶ Аккумуляторды балалардың қолы жетпейтін жерде сақтаңыз.
- Аккумулятор қоршаған орта әсерлерінің бәрінен бірдей қорғалмаған. Белгілі бір сыртқы әсерлерге ұшыраған жағдайда, аккумулятор жөндеуге келмейтін дәрежеде зақымдалуы мүмкін.
  - ▶ Аккумуляторды таза және құрғақ күйінде ұстаңыз.
  - ▶ Аккумуляторды жабық үй-жайда сақтаңыз.
  - ▶ Аккумуляторды көгалшапқыштан бөлек сақтаңыз.
  - ▶ Аккумулятор қуаттау құрылғысымен сақталған жағдайда: Желілік штекерді ажыратыңыз және аккумуляторды 40 % және 60 % аралығындағы заряд деңгейімен (2 жасыл түсті жарық диоды жанып тұр) сақтаңыз.
  - ▶ Аккумуляторды белгіленген температура шегінен тыс сақтамаңыз, **¶ 22.4.**

## 4.10 Тазалау, техникалық қызмет көрсету және жөндеу

### ▲ Сақтандыру

- Егер тазалау, техникалық қызмет көрсету немесе жөндеу барысында сақтандырғыш кілт пен аккумулятор енгізілген болса, пышақ кенет қосылуы мүмкін. Адамдар ауыр жарақат алуы және мүлікке зиян келтірілуі мүмкін.



- ▶ Сақтандырғыш кілтті суырып алыңыз.



- ▶ Аккумуляторды шығарыңыз.

- Өткір тазалағыш құралдар, су ағынымен тазалау немесе өткір ұшты заттар көгалшапқышқа, пышаққа және аккумуляторға зақым келтіруі мүмкін. Көгалшапқыш, пышақ және аккумулятор тиісінше тазаланбаған жағдайда, құрамдас бөлшектер тиісінше жұмыс істемеуі және сақтандырғыш құрылғылар істен шығуы мүмкін. Адамдар ауыр жарақат алуы мүмкін.

- ▶ Көгалшапқышты, пышақты және аккумуляторды аталмыш пайдалану жөніндегі нұсқаулықта сипатталғандай тазалаңыз.
- Көгалшапқыш, пышақ немесе аккумулятор тиісінше күтілмеген немесе жөнделмеген жағдайда, құрамдас бөлшектер тиісінше жұмыс істемеуі және сақтандырғыш құрылғылар істен шығуы мүмкін. Адамдар ауыр немесе өлімге әкелетін жарақат алуы мүмкін.
  - ▶ Көгалшапқыш пен аккумуляторға өз бетіңіше техникалық қызмет көрсетпеңіз немесе жөнделеңіз.
  - ▶ Көгалшапқышқа немесе аккумуляторға техникалық қызмет көрсету немесе жөндеу қажет болған жағдайда: STIHL делдалына хабарласыңыз.
  - ▶ Пышаққа аталмыш пайдалану жөніндегі нұсқаулықта сипатталғандай техникалық қызмет көрсетіңіз.
- Пышақты тазалаған, жөндеген немесе оған техникалық қызмет көрсеткен жағдайда, пайдаланушы өткір жиектерге дене мүшелерін кесіп алуы мүмкін. Пайдаланушы жарақат алуы мүмкін.
  - ▶ Қорғаныш қолғап киіңіз.
- Қайрау кезінде пышақ қызып кетуі мүмкін. Пайдаланушы дене мүшелерін күйдіріп алуы мүмкін.
  - ▶ Пышақ суығанша күтіңіз.
  - ▶ Қорғаныш қолғап киіңіз.

## 5 Көгалшапқышты пайдалануға дайындау

### 5.1 Көгалшапқышты пайдалануға дайындау

- Өрбір жолы жұмысты бастамас бұрын төмендегі әрекеттерді орындау қажет:
- ▶ Орау материалдары мен тасымалдау сақтандырғыштарын шешіп алыңыз.
  - ▶ Төмендегі құрамдас бөлшектердің қауіпсіз күйде болуына көз жеткізіңіз:
    - Көгалшапқыш, **¶ 4.6.1.**
    - Пышақ, **¶ 4.6.2.**
    - Аккумулятор, **¶ 4.6.3.**
  - ▶ Аккумуляторды тексеріңіз, **¶ 13.3.**
  - ▶ Аккумуляторды толығымен зарядтаңыз, **¶ 6.1.**
  - ▶ Көгалшапқышты тазалаңыз, **¶ 18.2.**
  - ▶ Пышақты тексеріңіз, **¶ 13.2.**
  - ▶ Бас тұтқаны орнатыңыз, **¶ 8.1**
  - ▶ Бас тұтқаны жайып реттеңіз, **¶ 9.1.**



- ▶ Шөп шабу және шабылған шөпті шөп жинағышқа жинау қажет болса: шөп жинағышты іліңіз, **8.2.2.**
- ▶ Шөп шабу қажет және шабылған шөп артынан түсіріліп отыруы тиіс болса: шөп жинағышты шешіп алыңыз, **8.2.3.**
- ▶ Кесік биіктігін реттеңіз, **14.2.**
- ▶ Басқару элементтерін тексеріңіз, **13.1.**
- ▶ Аталған әрекеттерді орындау мүмкін болмаса: көгалшапқышты пайдаланбаңыз және STIHL делдалына хабарласыңыз.

## 5.2 Bluetooth® радиоинтерфейсі бар аккумуляторды STIHL қосылған қолданбаға қосу

- ▶ Bluetooth® радиоинтерфейсін мобильді соңғы құрылғыда іске қосыңыз.
- ▶ Аккумулятордағы Bluetooth® радиоинтерфейсін іске қосыңыз, **7.1.**
- ▶ STIHL қосылған қолданбаны App Store дүкенінен мобильді соңғы құрылғыға жүктеп алып, есептік жазба құрыңыз.
- ▶ STIHL қосылған қолданбаны ашып, жүйеге кіріңіз.
- ▶ Аккумуляторды STIHL қосылған қолданбаға қосыңыз және экрандағы нұсқауларды орындаңыз.

Байланыс деректері мен қосымша ақпаратты <https://support.stihl.com> сайтынан немесе STIHL қосылған қолданбадан табуға болады.

STIHL қосылған қолданба нарыққа байланысты қол жетімді.

## 6 Аккумуляторды қуаттау және жарық диодтары

### 6.1 Аккумуляторды зарядтау

Қуаттау уақыты әртүрлі факторларға, мысалы, аккумулятордың температурасына немесе қоршаған ауаның температурасына байланысты болады. Оңтайлы жұмыс істеу үшін ұсынылған температура диапазондарын сақтаңыз, **22.5.** Аккумуляторды қуаттаудың нақты уақыты көрсетілген қуаттау уақытынан ерекшеленуі мүмкін. Қуаттау уақыты төменде [www.stihl.com/charging-times](http://www.stihl.com/charging-times) көрсетілген.

- ▶ Аккумуляторды STIHL AL 101, 301, 301-4, 500 зарядтау құрылғысын қолдану нұсқаулығында сипатталғандай толығымен қуаттау қажет.

### 6.2 Заряд деңгейін көрсету

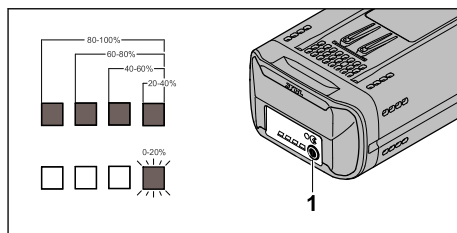

- ▶ Батырманы (1) басыңыз. Жарық диодтары шамамен 5 секундтай жасыл түспен жанып тұрады және заряд деңгейін көрсетеді.
- ▶ Оң жақ жарық диоды жасыл түспен жыпылықтаса: Аккумуляторды зарядтаңыз.

### 6.3 Аккумулятордағы жарық диодтары

Жарық диодтары аккумулятордың заряд деңгейін немесе ақаулықтарды көрсете алады. Жарық диодтары жасыл немесе қызыл түспен жана немесе жыпылықтай алады.

Жарық диодтары жасыл түспен жанса немесе жыпылықтаса, заряд деңгейі көрсетіледі.

- ▶ Жарық диодтары қызыл түспен жанса немесе жыпылықтаса: ақаулықтарды жою қажет, **21.1.** Көгалшапқышта немесе аккумуляторда ақаулық орын алды.

## 7 Bluetooth® радиоинтерфейсін іске қосу және өшіру

### 7.1 Bluetooth® радиоинтерфейсін іске қосу

- ▶ Егер аккумулятор Bluetooth® радиоинтерфейсімен жабдықталған болса: **3** таңбасының жанындағы «BLUETOOTH®» жарық диоды шамамен 3 секундқа көк түспен жанғанша сөндіру түймесін басып тұрыңыз. Аккумулятордағы Bluetooth® радиоинтерфейсі іске қосылды.

## 7.2 Bluetooth® радиointерфейсін өшіру

- ▶ Егер аккумулятор Bluetooth® радиointерфейсімен жабдықталған болса:

**C** таңбасының жанындағы «BLUETOOTH®» жарық диоды алты рет көк түспен жыпылықтағанша сөндіру түймесін басып тұрыңыз.

Аккумулятордағы Bluetooth® радиointерфейсі өшірілді.

## 8 Көгалшапқышты құрастыру

### 8.1 Бас тұтқаны орнату

- ▶ Көгалшапқышты өшіріп, сақтандырғыш кілтті суырып алыңыз және аккумуляторды шығарыңыз.
- ▶ Көгалшапқышты тегіс бетке қойыңыз.

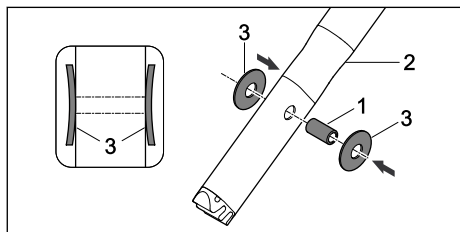

- ▶ Төлкелерді (1) бас тұтқаның жоғарғы бөлігіндегі (2) саңылауларға кіргізіңіз.
- ▶ Дискілі серіппелерді (3) дөңес жерін ішке қаратып төлкелерге (1) жалғаңыз.

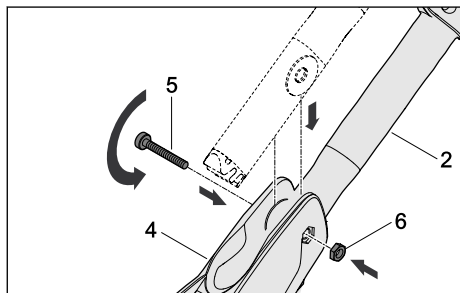

- ▶ Бас тұтқаның жоғарғы бөлігін (2) басқару консоліне (4) енгізіңіз.
- ▶ Бұранданы (5) басқару консоліндегі (4) саңылаулар және бас тұтқаның жоғарғы бөлігіндегі (2) төлкелер арқылы жылжытыңыз.
- ▶ Гайканы (6) басқару консоліндегі (4) қуысқа салыңыз.
- ▶ Бұранданы (5) берік тартыңыз.

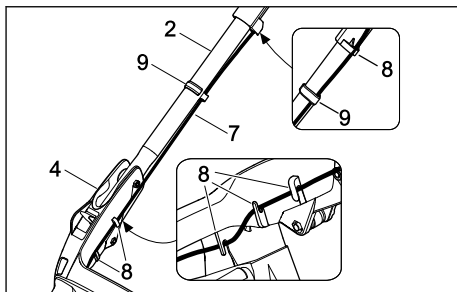

- ▶ Кабельді (7) ұстағыштарға (8) кіргізіңіз.
- ▶ Кабельді (7) кабель қысқышымен (9) бас тұтқаға бекітіңіз.

Бас тұтқаны қайта орнатуға болмайды.

### 8.2 Шөп жинағышты монтаждау, ілу және босату

#### 8.2.1 Шөп жинағышты монтаждау

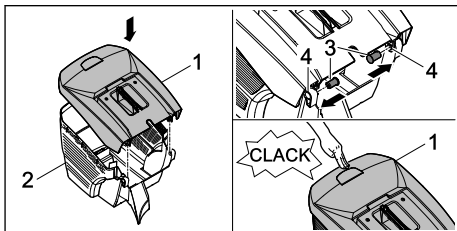

- ▶ Шөп жинағыштың жоғарғы жағын (1) шөп жинағыштың астыңғы жағына (2) орнатыңыз.
- ▶ Болттарды (3) іштен саңылаулар (4) арқылы кіргізіңіз.
- ▶ Шөп жинағыштың жоғарғы жағын (1) төмен қарай басыңыз. Шөп жинағыштың жоғарғы жағы шерту дыбысымен бекітіледі.

#### 8.2.2 Шөп жинағышты ілу

- ▶ Көгалшапқышты өшіру
- ▶ Көгалшапқышты тегіс бетке қойыңыз.

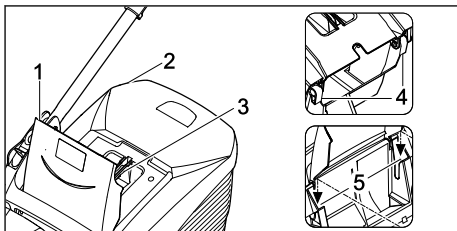

- ▶ Лақтырманьң қақпағын (1) ашып, ұстап тұрыңыз.

- ▶ Шөп жинағышты (2) тұтқасынан (3) ұстап алып, ілмектерімен (4) бекітіштерге (5) іліңіз.
- ▶ Лақтырманың қақпағын (1) шөп жинағышқа (2) қойыңыз.

### 8.2.3 Шөп жинағышты ажырату

- ▶ Көгалшапқышты өшіріңіз.
- ▶ Көгалшапқышты тегіс бетке қойыңыз.
- ▶ Лақтырманың қақпағын ашып, ұстап тұрыңыз.
- ▶ Шөп жинағышты тұтқасынан ұстап жоғары қарай шығарыңыз.
- ▶ Лақтырманың қақпағын жабыңыз.

## 9 Көгалшапқышты пайдаланушы үшін реттеу

### 9.1 Бас тұтқаны реттеу

- ▶ Көгалшапқышты өшіріп, сақтандырғыш кілтті суырып алыңыз және аккумуляторды шығарыңыз.
- ▶ Көгалшапқышты тегіс бетке қойыңыз.

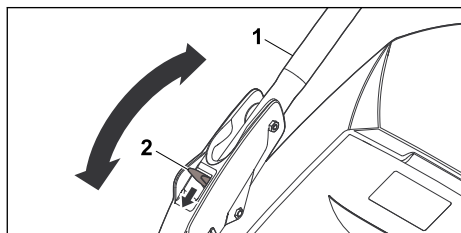

- ▶ Бас тұтқаны (1) бекітіңіз.
- ▶ Иіңтіректі (2) төмен басып тұрыңыз.
- ▶ Бас тұтқаны (1) қажетті күйіне орнатыңыз.
- ▶ Иіңтіректі (2) босатыңыз және бас тұтқаның толығымен тірелгенін бақылаңыз.

### 9.2 Бас тұтқаны жинау

Бас тұтқаны орын үнемдеп тасымалдау немесе сақтау үшін жинауға болады.

- ▶ Көгалшапқышты өшіріп, сақтандырғыш кілтті суырып алыңыз және аккумуляторды шығарыңыз.
- ▶ Көгалшапқышты тегіс бетке қойыңыз.
- ▶ Иіңтіректі басып тұрыңыз.
- ▶ Бас тұтқаны алға қарай жинаңыз.

## 10 Аккумуляторды салу және алу

### 10.1 Аккумуляторды салу

- ▶ Көгалшапқышты тегіс бетке қойыңыз.

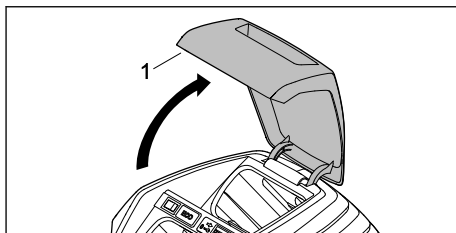

- ▶ Қақпақты (1) тірелгенше ашып, ұстап тұрыңыз.

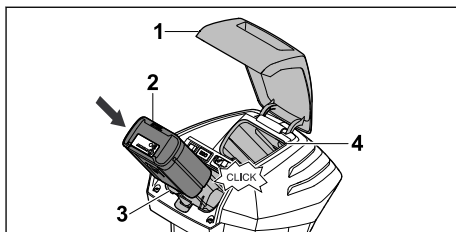

- ▶ Аккумуляторды (2) тірелгенше аккумулятор бөліміне (3) кіргізіңіз. Аккумулятор (2) сырт еткен дыбыспен орнына түседі және бекітіледі.
- ▶ Екінші аккумуляторды қосымша алып жүру қажет болса: аккумуляторды аккумулятор бөліміне (4) салыңыз. Аккумулятор сырт еткен дыбыспен орнына түседі және бекітіледі.
- ▶ Қақпақты (1) жабыңыз.

### 10.2 Аккумуляторды шығару

- ▶ Көгалшапқышты беті тегіс жерге қойыңыз.
- ▶ Қақпақты (1) тірелгенше ашып, ұстап тұрыңыз.

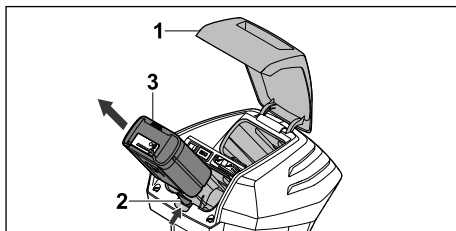

- ▶ Құлыптау иіңтірегін (2) басыңыз. Аккумулятор (3) құлыптан босатылады.
- ▶ Аккумуляторды (3) шығарыңыз.
- ▶ Қақпақты (1) жабыңыз.

## 11 Сақтандырғыш кілтті енгізу және суырып алу

### 11.1 Сақтандырғыш кілтті енгізу

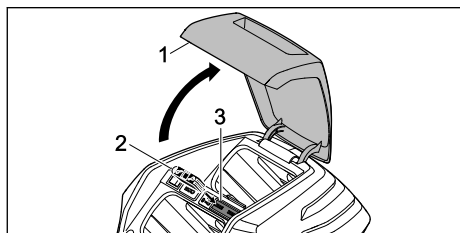

- ▶ Қапқақты (1) тірелгенше ашып ұстаңыз.
- ▶ Сақтандырғыш кілтті (2) кілт бекіткішіне (3) енгізіңіз.
- ▶ Қапқақты (1) жауып қойыңыз.

### 11.2 Сақтандырғыш кілтті суырып алу

- ▶ Қапқақты тірелгенше ашып ұстаңыз.
- ▶ Сақтандырғыш кілтті суырып алыңыз.
- ▶ Қапқақты жауып қойыңыз.
- ▶ Сақтандырғыш кілтті балалардың қолы жетпейтін жерде сақтаңыз.

## 12 Көгалшапқышты қосу және өшіру

### 12.1 Пышақты қосу және өшіру

#### 12.1.1 Пышақты қосу

- ▶ Көгалшапқышты тегіс бетке қойыңыз.

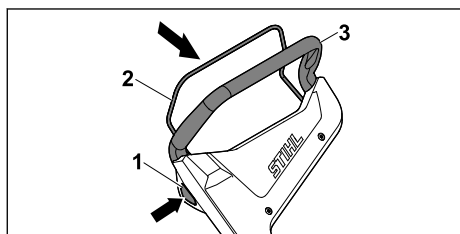

- ▶ Құлыптау түймесін (1) оң қолмен басып тұрыңыз.
- ▶ Шабу жетегінің берілістерді ауыстыру айырын (2) сол қолмен бас тұтқаға (3) қарай толықтай тартып, бас бармақ бас тұтқада (3) жататындай етіп ұстаңыз. Пышақ айналады.
- ▶ Құлыптау түймесін (1) жіберіңіз.
- ▶ Бас тұтқаны (3) және шабу жетегінің берілістерді ауыстыру айырын (2) оң қолмен бас бармақ бас тұтқада (3) жататындай етіп ұстаңыз.

### 11 Сақтандырғыш кілтті енгізу және суырып алу

#### 12.1.2 Көгалшапқышты өшіру

- ▶ Берілістерді ауыстыру айырын жіберіңіз.
  - ▶ Пышақтың айналуы тоқтағанша күтіңіз.
  - ▶ Пышақ айналуын жалғастырса: сақтандырғыш кілтті суырып алыңыз, аккумуляторды шығарыңыз және STIHL делдалына жолығыңыз.
- Көгалшапқыш ақаулы.

## 13 Көгалшапқыш пен аккумуляторды тексеру

### 13.1 Басқару элементтерін тексеру

#### Құлыптау түймесі және берілістерді ауыстыру айыры

- ▶ Сақтандырғыш кілтті суырып алыңыз.
  - ▶ Аккумуляторды шығарыңыз.
  - ▶ Құлыптау түймесін басып жіберіңіз.
  - ▶ Берілістерді ауыстыру айырын бас тұтқаға қарай тартып жіберіңіз.
  - ▶ Құлыптау түймесі немесе берілістерді ауыстыру айыры қолжетімсіз болса немесе бастапқы күйге оралмаса: көгалшапқышты пайдаланбаңыз және STIHL делдалына жолығыңыз.
- Құлыптау түймесі немесе берілістерді ауыстыру айыры ақаулы.



#### Пышақты қосу

- ▶ Сақтандырғыш кілтті енгізіңіз.
  - ▶ Аккумуляторды енгізіңіз.
  - ▶ Құлыптау түймесін оң қолмен басып тұрыңыз.
  - ▶ Берілістерді ауыстыру айырын сол қолмен бас тұтқаға қарай толықтай тартып, бас бармақ бас тұтқада жататындай етіп ұстаңыз.
  - ▶ Пышақ айналады.
  - ▶ 3 жарық диоды қызыл түспен жыпылықтаса: Сақтандырғыш кілтті суырып алыңыз, аккумуляторды шығарыңыз және STIHL делдалына жолығыңыз.
  - ▶ Көгалшапқышта ақаулық орын алды.
  - ▶ Құлыптау түймесін және берілістерді ауыстыру айырын жіберіңіз. Пышақ қысқа уақыттан кейін айналмай қалады.
  - ▶ Пышақ айналуын жалғастырса: сақтандырғыш кілтті суырып алыңыз, аккумуляторды шығарыңыз және STIHL делдалына жолығыңыз.
- Көгалшапқыш ақаулы.

### 13.2 Пышақты тексеру

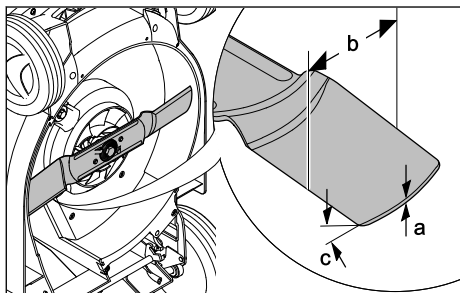
- ▶ Көгалшапқышты өшіріп, сақтандырғыш кілтті суырып алыңыз және аккумуляторды шығарыңыз.
- ▶ Көгалшапқышты тоқтатыңыз,  18.1.



- ▶ Төмендегіні өлшеңіз:
  - Қалыңдығы a
  - Ені b
  - Өткірлеу бұрышы c
- ▶ Минималды қалыңдығынан немесе минималды енінен асырылған жағдайда: пышақтарды ауыстырыңыз,  22.2.
- ▶ Өткірлеу бұрышы сақталмаған жағдайда: пышақтарды қайраңыз,  22.2.
- ▶ Түсініксіз мәселелер болған жағдайда: STIHL делдалына жолығыңыз.

### 13.3 Аккумуляторды тексеріңіз

- ▶ Аккумулятордағы түймені басыңыз. Жарық диодтары жанады немесе жыпылықтайды.
- ▶ Егер жарық диодтары жанбаса немесе жыпылықтамаса: Аккумуляторды қолданбаңыз және STIHL компаниясының мамандандырылған сату орталығына хабарласыңыз. Аккумулятордың ақаулығы бар.

## 14 Көгалшапқышпен жұмыс істеу

### 14.1 Көгалшапқышты ұстап тұру және бағыттау

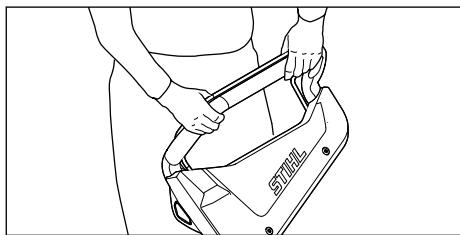

- ▶ Бас тұтқаны екі қолмен бас бармақ бас тұтқада жататындай етіп ұстап тұрыңыз.

### 14.2 Кесік биіктігін реттеу

6 кесік биіктігін реттеуге болады:

- 25 мм = 1-позиция
- 30 мм = 2-позиция
- 40 мм = 3-позиция
- 50 мм = 4-позиция
- 60 мм = 5-позиция
- 75 мм = 6-позиция

Позициялар көгалшапқышта көрсетілген.

#### Кесік биіктігін реттеу

- ▶ Көгалшапқышты өшіріңіз. Пышақ айналмауы тиіс.
- ▶ Көгалшапқышты тегіс бетке қойыңыз.

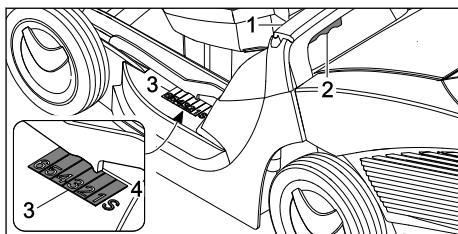

- ▶ Көгалшапқышты тұтқасынан (1) ұстаңыз.
- ▶ Иіңтіректі (2) басып тұрыңыз.
- ▶ Көгалшапқышты көтеріп түсіру арқылы қажетті позицияға қойыңыз. Нақты кесік биіктігін кесік биіктігінің индикаторындағы (3) белгінің (4) көмегімен оқып шығуға болады.
- ▶ Иіңтіректі (2) жіберіңіз. Көгалшапқыш бекітіледі.

### 14.3 Үнемдеу режимін қосу

Үнемдеу режимі қосылып тұрғанда, көгалшапқыш ағымдағы жұмыс шарттарын анықтап, пышақтың жарамды айналу жиілігін автоматты түрде реттейді.

Аккумуляторды жұмыс уақыты бұл ретте ұзаруы мүмкін.

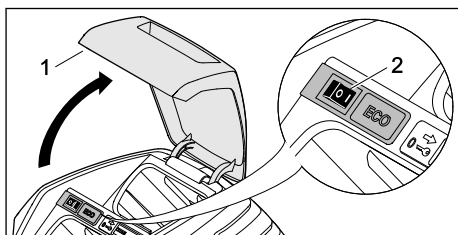

- ▶ Қақпақты (1) тірелгенше ашып ұстаңыз.

- ▶ Үнемдеу режимінің қосқышын (2) I күйіне орнатыңыз.
- ▶ Қақпақты (1) жауып қойыңыз.

## 14.4 Шабу



- ▶ Көгалшапқышты баяу және бақылай отырып алға қарай жылжытыңыз.

Оңтайлы жұмыс өнімділігін қамтамасыз ету үшін ұсынылған температура диапазоңдарын сақтаңыз, **22.5**.

## 14.5 Шөп жинағышты босату

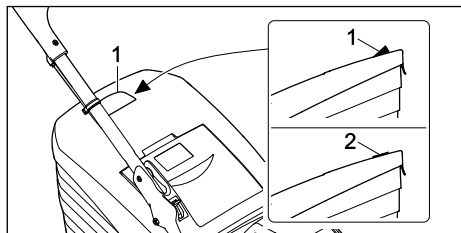

Пышақтан пайда болған ауа ағыны шөпжинағышты толтыру индикаторын (1) көтереді. Шөп жинағыш толы болса, ауа ағыны тоқтап қалады. Ауа ағыны тым аз болса, шөпжинағышты толтыру индикаторы (2) қозғалыссыз күйге қайтып оралады. Бұл шөп жинағышты босатуға нұсқау болып табылады.

Шөпжинағышты толтыру индикаторының ақаусыз жұмысы тек оңтайлы ауа ағынында қамтамасыз етіледі. Ылғалды, тығыз немесе биік шөп, төмен кесік деңгейлері, ластану немесе т.с.с. басқа өсерлер ауа ағынына

және шөпжинағышты толтыру индикаторының жұмысына кедергі келтіруі мүмкін.

- ▶ Шөпжинағышты толтыру индикаторы қозғалыссыз күйге қайтып оралса: Шөп жинағышты босатыңыз.
- ▶ Көгалшапқышты өшіріңіз.
- ▶ Шөп жинағышты ажыратыңыз.

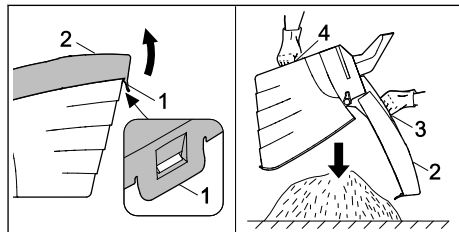

- ▶ Құлыптау ысырмасын (1) ашыңыз.
- ▶ Шөп жинағыштың жоғарғы жағын (2) тұтқасынан (3) ашып, ұстап тұрыңыз.
- ▶ Екінші қолмен астыңғы тұтқаны (4) ұстап алыңыз.
- ▶ Шөп жинағышты босатыңыз.
- ▶ Шөп жинағышты жинаңыз.
- ▶ Шөп жинағышты іліңіз.

## 15 Жұмыс аяқталғаннан кейін

### 15.1 Жұмыс істегеннен кейін

- ▶ Көгалшапқышты өшіріңіз, қауіпсіздік кілтін алыңыз және батареяны шығарыңыз.
- ▶ Көгалшапқыш су болса: көгалшапқышты кептіріңіз.
- ▶ Аккумулятор ылғал немесе дымқыл болса: Аккумуляторды кептіріңіз, **22.5**.
- ▶ Көгалшапқышты тазалаңыз.
- ▶ Аккумуляторды тазалаңыз.

## 16 Тасымалдау

### 16.1 Көгалшапқышты тасымалдау

- ▶ Көгалшапқышты өшіріңіз. Пышақ айналмауы тиіс.
- ▶ Сақтандырығыш кілтті суырып алыңыз және аккумуляторды шығарыңыз.

#### Көгалшапқышты жылжыту

- ▶ Көгалшапқышты баяу және бақылай отырып алға қарай жылжытыңыз.

#### Көгалшапқышты тасу

- ▶ Төзімді материалдан жасалған жұмыс қолғаптарын киіп жүріңіз.

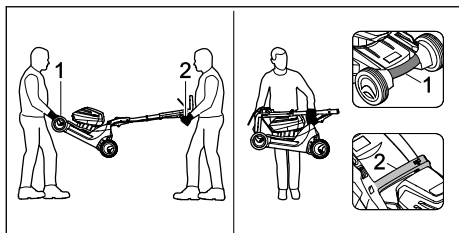

- ▶ Көгалшапқышты екі адам тасыған жағдайда:
  - ▶ Көгалшапқышты бір адам екі қолмен тасымалдауға арналған тұтқасынан (1) ұстап тұруы, ал екінші адам екі қолмен бас тұтқасынан (2) ұстап тұруы қажет.
  - ▶ Көгалшапқышты екі адам көтеріп тасымалдауы тиіс.
- ▶ Көгалшапқышты жалғыз тасыған жағдайда:
  - ▶ Бас тұтқаны жинаңыз.
  - ▶ Көгалшапқышты бір қолыңызбен тасымалдауға арналған тұтқасынан (1), ал екінші қолыңызбен тұтқасынан (2) ұстап тұрыңыз.
  - ▶ Көгалшапқышты көтеріп тасымалдаңыз.

### Көгалшапқышты автомобиль ішінде тасымалдау

- ▶ Көгалшапқышты ол төңкерілмейтіндей және қозғалмайтындай етіп тік күйінде бекітіңіз.

## 16.2 Аккумуляторды тасымалдау

- ▶ Көгалшапқышты өшіріп, аккумуляторды шығарыңыз.
- ▶ Аккумулятордың қауіпсіз күйде болуына көз жеткізіңіз.
- ▶ Аккумуляторды қаптамаға орнынан жылжымайтындай етіп салыңыз.
- ▶ Қаптаманы орнынан қозғалмайтындай етіп бекітіңіз.

Аккумуляторды тасымалдауға қауіпті жүктерді тасымалдау талаптары қолданылады.

Аккумулятор UN 3480 (литий-ионды аккумуляторлар) ретінде жіктеліп, тексерістер және шарттар бойынша UN нұсқаулығының III бөлімі, 38.3 тарауына сәйкес тексерілді.

Тасымалдау ережелері [www.stihl.com/safety-data-sheets](http://www.stihl.com/safety-data-sheets) сілтемесі бойынша қолжетімді.

## 17 Сақтау шарттары

### 17.1 Көгалшапқышты сақтау

- ▶ Көгалшапқышты өшіріп, сақтандырғыш кілтті суырып алыңыз және аккумуляторды шығарыңыз.

- ▶ Көгалшапқышты төмендегі шарттарға сәйкес сақтаңыз:
  - Көгалшапқыш балалардың қолы жете алатын аядан тыс.
  - Көгалшапқыш таза және құрғақ.
  - Көгалшапқыш төңкерілмейді.
  - Көгалшапқыш домалап кете алмайды.

### 17.2 Аккумуляторды сақтау

STIHL компаниясы аккумуляторды 40 % және 60 % аралығындағы заряд деңгейімен (2 жарық диоды жасыл түспен жанып тұрады) сақтауға кеңес береді.

- ▶ Аккумуляторды төмендегі шарттарға сәйкес сақтаңыз:
  - Аккумуляторды балалардың қолы жетпейтін жерге қойыңыз.
  - Аккумуляторды таза және құрғақ ұстаңыз.
  - Аккумуляторды жабық үй-жайға қойыңыз.
  - Аккумулятор көгалшапқыштан ажыратылған.
  - Аккумулятор қуаттау құрылғысымен сақталған жағдайда: Желілік штекерді ажыратыңыз және аккумуляторды 40 % және 60 % аралығындағы заряд деңгейімен (2 жасыл түсті жарық диоды жанып тұр) сақтаңыз.
  - Аккумулятор белгіленген температура шегінен тыс сақталмаған, 22.4.

### Нұсқау

- Осы пайдалану жөніндегі нұсқаулыққа сәйкес сақталмаса, аккумулятордың заряды шектен тыс отырып, салдарынан жөнделмейтін дәрежеде зақымдалуы мүмкін.
  - ▶ Сақтауға қояр алдында заряды біткен аккумуляторды зарядтаңыз. STIHL компаниясы аккумуляторды 40 % және 60 % аралығындағы заряд деңгейімен (2 жарық диоды жасыл түспен жанып тұрады) сақтауға кеңес береді.
  - ▶ Аккумуляторды көгалшапқыштан бөлек сақтаңыз.

## 18 Тазарту

### 18.1 Көгалшапқышты тоқтату

- ▶ Көгалшапқышты өшіріп, сақтандырғыш кілтті суырып алыңыз және аккумуляторды шығарыңыз.
- ▶ Көгалшапқышты тегіс бетке қойыңыз.
- ▶ Шөп жинағышты ажыратыңыз.
- ▶ Кесік биіктігін ең биік күйіне қойыңыз. 14.2

- ▶ Бас тұтқаның жоғарғы бөлігін ең терең күйіне қойыңыз,  9.1.

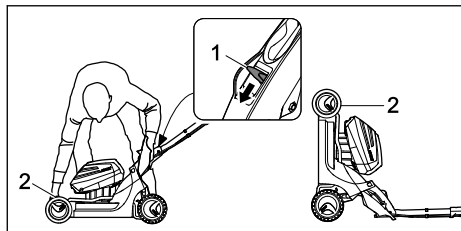

- ▶ Сол қолыңызбен иініректі (1) төмен қарай басып тұрыңыз.
- ▶ Оң қолыңызбен көгалшапқышты тасымалдауға арналған тұтқасынан (2) ұстап тұрып, артқа қарай жылжытыңыз.

## 18.2 Көгалшапқышты тазалау

- ▶ Көгалшапқышты өшіріңіз, қауіпсіздік кілтін алыңыз және аккумуляторды шығарыңыз.
- ▶ Көгалшапқышты дымқыл шүберекпен тазалаңыз.
- ▶ Лақтырма науасын жұмсақ щеткамен немесе дымқыл шүберекпен тазалаңыз.
- ▶ Аккумулятор бөлімінен бөгде заттарды шығарып, бөлім ішін дымқыл шүберекпен сүртіңіз.
- ▶ Аккумулятор бөліміндегі электрлік түйіспелерді жаққышпен немесе жұмсақ щеткамен тазалаңыз.
- ▶ Желдету ойықтарын жаққышпен тазалаңыз.
- ▶ Көгалшапқышты тігінен қойыңыз.
- ▶ Пышақ айналасындағы аймақты және пышақты ағаш таяқшамен, жұмсақ щеткамен немесе дымқыл шүберекпен тазалаңыз.

### Нұсқау

- Құрылғы жоғары қысымды тазалағышпен немесе ағынды сумен тазаланса, оған зақым келуі мүмкін.
  - ▶ Құрылғыны жоғары қысымды тазалағышпен немесе ағынды сумен тазаламаңыз.

## 18.3 Аккумуляторды тазарту

- ▶ Аккумуляторды ылғалды шүберекпен тазартыңыз.

## 19 Қызмет көрсету

### 19.1 Пышақты бөлшектеу және монтаждау

#### 19.1.1 Пышақты бөлшектеу

- ▶ Көгалшапқышты өшіріп, сақтандырғыш кілтті суырып алыңыз және аккумуляторды шығарыңыз.
- ▶ Көгалшапқышты тоқтатыңыз.

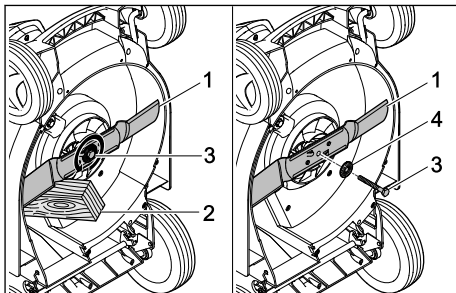

- ▶ Пышақты (1) ағаш бөренемен (2) бұғаттаңыз.
  - ▶ Бұранданы (3) көрсеткі бағытымен бұрап шығарыңыз да, шайбамен (4) бірге алып тастаңыз.
  - ▶ Пышақты (1) шығарып алыңыз.
  - ▶ Бұранданы (3) және шайбаны (4) кәдеге жаратыңыз.
- Пышақты (1) орнатпас бұрын жаңа бұранда мен шайбаны пайдаланыңыз.

#### 19.1.2 Пышақты монтаждау

- ▶ Көгалшапқышты өшіріп, сақтандырғыш кілтті суырып алыңыз және аккумуляторды шығарыңыз.
- ▶ Көгалшапқышты тоқтатыңыз.

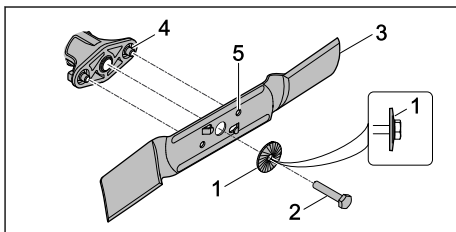

- ▶ Жаңа шайбаны (1) дөңес жерін сыртқа қаратып жаңа бұрандаға (2) қойыңыз.
- ▶ Loctite 243 фиксаторын бұранданың (2) ирек оймасына жағыңыз.
- ▶ Пышақты (3) тірек бетіндегі (4) шығыңқы жерлер ойықтармен (5) жанасатындай етіп орнатыңыз.



- ▶ Бұранданы (2) шайбамен (1) бірге бұрап кіргізіңіз.

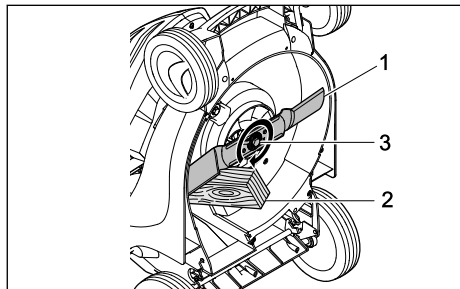

- ▶ Пышақты (1) ағаш бөренемен (2) бұғаттаңыз.
- ▶ Бұранданы (3) 65 Нм тарту моментімен тартыңыз.

## 19.2 Пышақты қайрау және теңдестіру

Пышақты тиісінше қайрау және теңдестіру үшін көп жаттығу қажет.

STIHL компаниясы пышақты STIHL делдалына қайрауға және теңдестіруге тапсырыс беруге кеңес береді.



### Сақтандыру

- Пышақтың кескіш жиектері өткір. Пайдаланушы өзін кесіп алуы мүмкін.
  - ▶ Тезімді материалдан жасалған жұмыс қолғаптарын киіп жүріңіз.

## 21 Ақаулықтарды кетіру

### 21.1 Көгалшапқыштың немесе аккумулятордың ақаулықтарын жою

Ақаулық	Аккумуляторд ағы жарық диодтары	Себебі	Шешім
Іске қосқаннан кейін көгалшапқыш жұмыс істемей тұр.	1 жарық диоды жасыл түспен жыпылықтап тұр.	Аккумулятордың заряд деңгейі тым төмен.	▶ Аккумуляторды зарядтаңыз.
	1 жарық диоды қызыл түспен жанып тұр.	Аккумулятор қатты қызып кетті немесе тым суық.	<ul style="list-style-type: none"> <li>▶ Сақтандырғыш кілтті суырып алыңыз.</li> <li>▶ Аккумуляторды шығарыңыз.</li> <li>▶ Аккумуляторды суытыңыз немесе жылытыңыз.</li> </ul>
	3 жарық диоды қызыл түспен жыпылықтап тұр.	Көгалшапқышта ақаулық орын алды.	<ul style="list-style-type: none"> <li>▶ Сақтандырғыш кілтті суырып алыңыз.</li> <li>▶ Аккумуляторды шығарыңыз.</li> <li>▶ Аккумулятор ұясындағы электр контактілерін тазалаңыз.</li> <li>▶ Аккумуляторды салыңыз.</li> <li>▶ Көгалшапқышты қосыңыз.</li> </ul>

- ▶ Көгалшапқышты өшіріп, сақтандырғыш кілтті суырып алыңыз және аккумуляторды шығарыңыз.
- ▶ Көгалшапқышты тоқтатыңыз.
- ▶ Пышақты бөлшектеңіз.
- ▶ Пышақты қайраңыз. Бұл ретте қайрау бұрышына назар аударыңыз және пышақты суытыңыз, **22.2**. Пышақты қайраған кезде оған көгілдір түс беруге болмайды.
- ▶ Пышақты монтаждаңыз.
- ▶ Түсініксіз мәселелер болған жағдайда: STIHL делдалына жолығыңыз.

## 20 Жөндеу

### 20.1 Көгалшапқышты жөндеу

Пайдаланушы көгалшапқышты және пышақты өз бетімен жөндей алмайды.

- ▶ Көгалшапқыш немесе пышақ зақымдалған жағдайда: көгалшапқышты немесе пышақты пайдаланбаңыз және STIHL делдалына жолығыңыз.
- ▶ Нұсқау тақтайшалары анық емес немесе зақымдалған болса: нұсқау тақтайшаларын STIHL делдалына алмастыруға беріңіз.

Ақаулық	Аккумулятордағы жарық диодтары	Себебі	Шешім
			▶ 3 жарық диоды әлі де қызыл түспен жыпылықтап тұрса: көгалшапқышты пайдаланбаңыз және STiHL делдалына хабарласыңыз.
	3 жарық диоды қызыл түспен жанып тұр.	Көгалшапқыш қызып кетті.	▶ Сақтандырғыш кілтті суырып алыңыз. ▶ Аккумуляторды шығарыңыз. ▶ Көгалшапқышты суытыңыз.
	4 жарық диоды қызыл түспен жыпылықтап тұр.	Аккумулятор жұмысында ақаулық бар.	▶ Аккумуляторды шығарып, қайта салыңыз. ▶ Көгалшапқышты қосыңыз. ▶ 4 жарық диоды әлі де қызыл түспен жыпылықтап тұрса: Аккумуляторды пайдаланбаңыз және STiHL делдалына хабарласыңыз.
		Көгалшапқыш пен аккумулятор арасындағы электр қосылысы үзілді.	▶ Сақтандырғыш кілтті суырып алыңыз. ▶ Аккумуляторды шығарыңыз. ▶ Аккумулятор ұясындағы электр контактілерін тазалаңыз. ▶ Қауіпсіздік кілтін салыңыз. ▶ Аккумуляторды салыңыз.
		Көгалшапқыш немесе аккумулятор дымқылданған.	▶ Сақтандырғыш кілтті суырып алыңыз. ▶ Аккумуляторды шығарыңыз. ▶ Көгалшапқышты тазалаңыз. ▶ Көгалшапқышты немесе аккумуляторды кептіріңіз, ☒ 22.5.
		Пышақтың қарсы кедергі жүктемесі тым жоғары.	▶ Кесік биіктігін көбейтіңіз. ▶ Көгалшапқышты қысқалау шөпке қойып қосыңыз.
		Пышақтың айналасындағы аймақ тығылып қалған.	▶ Көгалшапқышты тазалаңыз.
Көгалшапқыш жұмыс барысында өшіп қалады.	3 жарық диоды қызыл түспен жанып тұр.	Көгалшапқыш қызып кетті.	▶ Сақтандырғыш кілтті суырып алыңыз. ▶ Аккумуляторды шығарыңыз. ▶ Көгалшапқышты суытыңыз. ▶ Көгалшапқышты тазалаңыз. ▶ Көгалшапқышты тым жиі аз уақытқа қосудан сақтаныңыз. ▶ Кесік биіктігін көбейтіңіз. ▶ Қысқалау шөпті шабыңыз.
		Пышақ бұғатталып қалған.	▶ Сақтандырғыш кілтті суырып алыңыз. ▶ Аккумуляторды шығарыңыз. ▶ Көгалшапқышты тазалаңыз.
		Электр желісінде ақаулық орын алды.	▶ Аккумуляторды шығарып, қайта салыңыз. ▶ Көгалшапқышты қосыңыз.
Көгалшапқыш жұмыс кезінде қатты дірілдейді.		Пышақтың бұрандасы босаған.	▶ Бұранданы бұрап қатырыңыз.
		Пышақ дұрыс теңгерілмеген.	▶ Пышақты қайраңыз және теңгеріңіз.
Көгалшапқыш тым аз уақыт жұмыс істеп тұр.		Аккумулятор толық зарядталмаған.	▶ Аккумуляторды толық зарядтаңыз.

Ақаулық	Аккумуляторда ағы жарық диодтары	Себебі	Шешім
		Аккумулятордың қызмет ету мерзімі аяқталған.	▶ Аккумуляторды ауыстырыңыз.
		Пышақтың айналасындағы аймақ тығылып қалған.	▶ Көгалшапқышты тазалаңыз.
		Пышақ өтпей қалған немесе тозған.	▶ Пышақты қайраңыз және теңгеріңіз.
		Пышақтың қарсы кедергі жүктемесі тым жоғары.	▶ Кесік биіктігін көбейтіңіз. ▶ Қысқалау шөпті шабыңыз.
Аккумулятор бөліміне салған кезде аккумулятор қысылып қалады.		Аккумулятор бөліміндегі бағыттауыштар немесе электр контактілері ластанған.	▶ Көгалшапқышты тазалаңыз.
Аккумуляторды зарядтау құрылғысына салған кезде зарядтау процесі басталмайды.	1 жарық диоды қызыл түспен жанып тұр.	Аккумулятор қатты қызып немесе тым суық.	▶ Аккумуляторды зарядтау құрылғысында қалдырыңыз. Рұқсат етілген температура диапазонына жеткен кезде, зарядтау процесі автоматты түрде басталады.
Шөп шала кесілген немесе кесілген көгал сары түсті.		Пышақ өтпей қалған немесе тозған.	▶ Пышақты қайраңыз және теңгеріңіз.
		Пышақтың қарсы кедергі жүктемесі тым жоғары.	▶ Кесік биіктігін көбейтіңіз. ▶ Қысқалау шөпті шабыңыз.
С бар аккумулятор STIHL connected қолданбасымен табылмай жатыр.		Аккумулятордағы немесе мобильді басқару құрылғысындағы Bluetooth® сигналының интерфейсі өшірілген.	▶ Аккумулятордағы және мобильді басқару құрылғысындағы Bluetooth® сигналының интерфейсін қосыңыз.
		Аккумулятор мен мобильді құрылғы арасындағы қашықтық тым үлкен.	▶ Қашықтықты азайтыңыз,  22.3. ▶ Егер аккумулятор STIHL connected қолданбасымен әлі де табылмай жатса: STIHL делдалына хабарласыңыз.

## 21.2 Өнімді қолдау және қолдану бойынша анықтама

Техникалық қолдауды және қолдану бойынша анықтаманы STIHL мамандандырылған дилерінен алуға болады.

Байланыс деректері мен қосымша ақпаратты <https://support.stihl.com> немесе [www.stihl.com](http://www.stihl.com) сайттарынан табуға болады.

## 22 Техникалық сипаттамалар

### 22.1 STIHL RMA 443.2 C көгалшапқышы

- Рұқсат етілген аккумулятор: STIHL AP
- Аккумуляторсыз салмағы: 21,2 кг
- Шөп жинағыштың максималды сыйымдылығы: 55 л
- Кесік ені: 41 см
- Айналу жиілігі: 3150 мин<sup>-1</sup>
- Үнемдеу режиміндегі айналу жиілігі: 2800 мин<sup>-1</sup>

Жұмыс уақыты [www.stihl.com/battery-life](http://www.stihl.com/battery-life) сілтемесі бойынша қолжетімді.

### 22.2 Пышақ

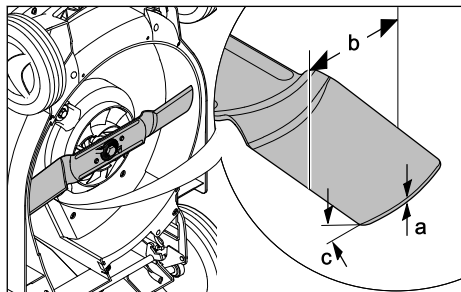

- Минималды қалыңдығы a: 2 мм
- Минималды ені b: 55 мм
- Өткірлеу бұрышы c: 30°

### 22.3 STIHL AP аккумуляторы

- Аккумулятор технологиясы: литий-ионды
- Кернеу: 36 В
- А\*сағ түріндегі сыйымдылық: зауыттық тақтайшаны қараңыз
- В\*сағ түріндегі энергия мөлшері: зауыттық тақтайшаны қараңыз
- Кг түріндегі салмағы: зауыттық тақтайшаны қараңыз
- Bluetooth®-радиоинтерфейс (тек  бар аккумуляторлар үшін):
  - Деректерге көзіне қосылу: Bluetooth® 5.1. Мобильді құрылғы Bluetooth® Low Energy 5.0-мен үйлесімді болуы қажет және жалпы қатынас профилін (ЖҚП) қолдауы керек.
  - Жиілік диапазоны: ISM диапазоны 2,4 ГГц
  - Сәулеленетін максималды қуаты: 1 мВт
  - Сигнал диапазоны: шамамен 10 м. Сигналдың қуаты қоршаған орта жағдайларына және ұялы құрылғыға

байланысты. Қашықтығы сыртқы жағдайларға, соның ішінде қолданылатын қабылдау құрылғысына байланысты айтарлықтай өзгеруі мүмкін. Жабық бөлмелер ішінде және металлды кедергілер арқылы (мысалы, қабырғалар, сөрелер, чемодандар) қашықтығы айтарлықтай қысқа болуы мүмкін.

- Мобильді құрылғының операциялық жүйесіне қойылатын талаптар: Android немесе iOS (қазіргі нұсқасында немесе одан жоғары)

### 22.4 Температура шектері



#### Сақтандыру

- Аккумулятор қоршаған орта әсерлерінің бәрінен бірдей қорғалмаған. Қоршаған ортаның белгілі әсерлеріне ұшыраса, аккумулятор тұтануы немесе жарылуы мүмкін. Адамдар ауыр жарақат алуы және мүлікке зиян келтірілуі мүмкін.
  - ▶ Аккумуляторды - 20 °C-тан төмен немесе + 50 °C-тан жоғары температурада зарядтамаңыз.
  - ▶ Көгалшапқышты немесе аккумуляторды - 20 °C-тан төмен немесе + 50 °C-тан жоғары температурада қолданбаңыз.
  - ▶ Көгалшапқышты немесе аккумуляторды - 20 °C-тан төмен немесе + 70 °C-тан жоғары температурада сақтамаңыз.

### 22.5 Ұсынылатын температура диапазоны

Көгалшапқыш пен аккумулятордың оңтайлы жұмыс істеуі үшін келесі температура диапазоны сақтаңыз:

- Зарядтау: + 5 °C-тан + 40 °C-қа дейін
- Қолдану: - 10 °C-тан + 40 °C-қа дейін
- Сақтау: - 20 °C-тан + 50 °C-қа дейін

Аккумулятор ұсынылған температура диапазонынан тыс зарядталса, пайдаланылса немесе сақталса, жұмыс өнімділігі төмендеуі мүмкін.

Аккумулятор ылғал немесе дымқыл болса, оны кемінде 48 сағат бойы +15 °C-тан жоғары және +50 °C -тан төмен температурада және ауаның ылғалдылығы 70%-дан төмен ортада кептіріп ұстаңыз. Ауа ылғалдылығының жоғары болуы кептіру уақытын ұзартуы мүмкін.

## 22.6 Шуыл және діріл көрсеткіштері

Дыбыстық қысым деңгейіне арналған К мәні 2 dB(A) құрайды. Дыбыстық қуат деңгейіне арналған К мәні 1,2 dB(A) құрайды. Діріл көрсеткішіне арналған К мәні 0,90 м/с<sup>2</sup> құрайды.

- Дыбыстық қысым деңгейі  $L_{pA}$ , EN 60335-2-77 стандарты бойынша есептелген: 75 dB(A)
- Кепілді дыбыстық қуат деңгейі  $L_{WA,d}$ , 2000/14/EC / S.I. 2001/1701 стандарты бойынша есептелген: 90 dB(A)
- Діріл көрсеткіші  $a_{hv}$ , EN 20643, EN 60335-2-77 стандарты бойынша есептелген, бас тұтқа: 1,80 м/с<sup>2</sup>

Көрсетілген діріл көрсеткіштері стандартталған сынақ процедурасы бойынша есептелген және электрлік құрылғыларды салыстыру үшін пайдаланылуы мүмкін. Нақты пайда болатын діріл көрсеткіштері қолдану түріне қарай берілген мәндерден ауытқуы мүмкін. Көрсетілген діріл көрсеткіштері діріл жүктемесін бірінші бағалау үшін пайдаланылуы мүмкін. Нақты діріл жүктемесі бағалануы тиіс. Бұл ретте электр құрылғысы өшірулі тұрған уақыт және құрылғы қосулы күйде, алайда жүктемесіз жұмыс істеп тұрған уақыт ескерілуі мүмкін.

Діріл бойынша 2002/44/EC кәсіпкер директивасы және S.I. 2005/1093 стандарты туралы ақпарат [www.stihl.com/vib](http://www.stihl.com/vib) сілтемесі бойынша қолжетімді.

## 22.7 REACH

REACH дегеніміз химикаттарды тіркеуге, бағалауға және жіберуге арналған ЕҚ қаулысы дегенді білдіреді.

REACH қаулысын орындауға арналған ақпарат төменде келтірілген [www.stihl.com/reach](http://www.stihl.com/reach) көрсетілген.

## 22.8 Белгіленген қызмет ету мерзімі

Толықтай белгіленген қызмет ету мерзімі 30 жылға дейін құрайды.

Белгіленген қызмет ету мерзімінде қолдану нұсқаулығының талаптарына сәйкес жүйелі түрде техникалық қызмет және күтім көрсету өткізіледі.

## 23 Қосалқы бөлшек (жинақтаушы) және құрал-жабдықтар

### 23.1 Қосалқы бөлшектер және құрал-жабдықтар

**STIHL** Бұл нышандар STIHL түпнұсқалы қосалқы бөлшектері мен STIHL түпнұсқалы құрал-жабдықтарын білдіреді.

STIHL компаниясы STIHL түпнұсқалы қосалқы бөлшектері мен STIHL түпнұсқалы құрал-жабдықтарын қолдануды ұсынады.

Нарықты ағымдағы зерттеуге қарамастан, STIHL компаниясы басқа өндірушілердің қосалқы бөлшектері мен керек-жарақтарын, олардың сенімділігін, қауіпсіздігі мен жарамдылығын бағалай алмайды, осыған байланысты STIHL компаниясы оларды пайдалану үшін жауапкершілікті көтермейді.

STIHL түпнұсқалы қосалқы бөлшектері және STIHL түпнұсқалы құрал-жабдықтары STIHL мамандандырылған дилері тарапынан жеткізіледі.

### 23.2 Маңызды қосалқы бөлшектер

- Пышақ: 6338 702 0130
- Пышақ бұрандасы: 9008 319 9028
- Шайба: 0000 702 6600

## 24 Көдеге жарату

### 24.1 Көгалшапқышты көдеге жарату

Көдеге жарату туралы ақпаратты жергілікті әкімшіліктен немесе STIHL дилерінен алуға болады.

Көдеге жарату талаптарын сақтамау денсаулыққа зиян келтіруі және қоршаған ортаны ластауы мүмкін.

- ▶ STIHL өнімдерін қаптамаларымен бірге жергілікті ережелерге сәйкес қайта өңдеуге арналған жинау орнына өткізіңіз.
- ▶ Тұрмыстық қоқыспен бірге тастамаңыз.

## 25 ЕО нормаларына сәйкестік сертификаты

### 25.1 STIHL RMA 443.2 C көгалшапқышы

STIHL Tirol GmbH  
Hans Peter Stihl-Straße 5

6336 Langkampfen

Австрия

төмендегіні толық жауапкершілікпен жариялайды:

- Конструкция: аккумуляторлы көгалшапқыш
- Фабрика таңбасы: STIHL
- Түрі: RMA 443.2 C
- Кесу ені: 41 см
- Сериялық нөмірі: 6338

2000/14/EC, 2006/42/EC, 2014/30/EU және 2011/65/EU директиваларының тиісті талаптарына сәйкес келеді және төмендегі стандарттардың өндірілген күнінде жарамды болған нұсқаларына сәйкес әзірленіп өндірілді: EN 60335-1, EN 60335-2-77, EN 55014-1 және EN 55014-2.

Өкілетті орган:

TÜV Rheinland LGA Products GmbH

Tillystraße 2

90431 Nürnberg, DE

Есептелген және кепілді дыбыстық қуат деңгейінің көрсеткіштері 2000/14/EC директивасының VIII қосымшасына сәйкес анықталды.

- Есептелген дыбыстық қуат деңгейі: 89,2 dB(A)
- Кепілді дыбыстық қуат деңгейі: 90 dB(A)

Техникалық құжаттар STIHL Tirol GmbH компаниясының иелігінде.

Өндірілген жылы мен машина нөмірі көгалшапқыш корпусында көрсетілген.

Langkampfen, 02.01.2020

STIHL Tirol GmbH



м.а.

Matthias Fleischer, Зерттеу және өнімдерді әзірлеу бөлімінің бастығы



м.а.

Sven Zimmermann, Сапа жөніндегі негізгі бөлім бастығы

## 25.2 Сәйкестік белгісі



Кеден одағының техникалық нормалары мен талаптарының сақталуын растайтын EAC сертификаттары және сәйкестік туралы өтініштер жөніндегі ақпарат, төменде келтірілген,

www.stihl.ru/eac сондай-ақ STIHL компаниясының кез келген елдегі өкілдігінде қол жетімді, ☎ 26.1.



Украинаның техникалық нормативтері мен талаптары орындалды.

## 26 Мекенжайлар

### 26.1 STIHL штаб-пәтері

ANDREAS STIHL AG &amp; Co. KG

Badstrasse 115

71336, Вайблинген

Германия

### 26.2 STIHL өншілес кәсіпорындары

#### РЕСЕЙ ФЕДЕРАЦИЯСЫ

РОССИЙСКАЯ ФЕДЕРАЦИЯ

ООО "АНДРЕАС ШТИЛЬ МАРКЕТИНГ"

наб. Обводного канала, дом 60, литера А, помещ. 1-Н, офис 200

192007 Санкт-Петербург, Россия

Горячая линия: +7 800 4444 180

Эл. почта: info@stihl.ru

#### УКРАИНА

ТОВ «Андреас Штіль»

вул. Антонова 10, с. Чайки

08135 Київська обл., Україна

Телефон: +38 044 393-35-30

Факс: +380 044 393-35-70

Гаряча лінія: +38 0800 501 930

E-mail: info@stihl.ua

### 26.3 STIHL өкілдіктері

#### БЕЛАРУСЬ

Өкілдік

ANDREAS STIHL AG &amp; Co. KG

К. Цеткин к-сі, 51-11а

220004, Минск қ-сы, Беларусь

Шұғыл желі: +375 17 200 23 76

#### ҚАЗАҚСТАН

Өкілдік

ANDREAS STIHL AG &amp; Co. KG

Шағабутдинов к-сі, 125А үй, 2-кеңсе

050026, Алматы қ-сы, Қазақстан

Шұғыл желі: +7 727 225 55 17

### 26.4 STIHL импорттаушылары

#### РЕСЕЙ ФЕДЕРАЦИЯСЫ

ООО «ШТИЛЬ ЗЮДВЕСТ»

350000, Российская Федерация,  
г. Краснодар, ул. Западный обход, д. 36/1

ООО «ФЛАГМАН»  
194292, Российская Федерация,  
г. Санкт-Петербург, 3-ий Верхний переулоч, д.  
16 литер А, помещение 38

ООО «ПРОГРЕСС»  
107113, Российская Федерация,  
г. Москва, ул. Маленковская, д. 32, стр. 2

ООО «АРНАУ»  
236006, Российская Федерация,  
г. Калининград, Московский проспект, д. 253,  
офис 4

ООО «ИНКОР»  
610030, Российская Федерация,  
г. Киров, ул. Павла Корчагина, д. 1Б

ООО «ОПТИМА»  
620030, Российская Федерация,  
г. Екатеринбург, ул. Карьерная д. 2,  
Помещение 1

ООО «ТЕХНОТОРГ»  
660112, Российская Федерация,  
г. Красноярск, ул. Парашютная, д. 15

ООО «ЛЕСОТЕХНИКА»  
664540, Российская Федерация,  
с. Хомутово, ул. Чапаева, д. 1, оф. 39

## УКРАИНА

ТОВ «Андреас Штіль»  
вул. Антонова 10, с. Чайки  
08135 Київська обл., Україна

## БЕЛАРУСЬ

ООО «ПИЛАКОС»  
ул. Тимирязева 121/4 офис 8  
220020 Минск, Беларусь

УП «Беллесэкспорт»  
ул. Скрыганова 6.403  
220073 Минск, Беларусь

## ҚАЗАҚСТАН

ИП «ВОРОНИНА Д.И.»  
пр. Райымбека 312  
050005 Алматы, Казахстан

## ҚЫРҒЫЗСТАН

ОсОО «Муза»  
ул. Киевская 107

720001 Бишкек, Киргизия

## АРМЕНИЯ

ООО «ЮНИТУЛЗ»  
ул. Г. Парпеци 22  
0002 Ереван, Армения

## 27 Көгалшапқышқа арналған қауіпсіздік техникасының нұсқаулары

### 27.1 Кіріспе

Бұл бөлімде EN 60335-2-77 стандартының ЕЕ қосымшасында электрлік көгалшапқыштар үшін тұжырымдалған жалпы қауіпсіздік техникасының нұсқаулары келтірілген.



#### Сақтандыру

- **Аталмыш көгалшапқышпен бірге берілген барлық қауіпсіздік техникасының нұсқауларын, нұсқауларды, суреттер мен техникалық деректерді оқып шығыңыз.** Төмендегі нұсқаулар орындалмаған жағдайда, ток соғу, өрту және/немесе ауыр жарақат алу қаупі туындауы мүмкін. **Барлық қауіпсіздік техникасының нұсқауларын және жалпы нұсқауларды болашақта пайдалану үшін сақтап қойыңыз.**

### 27.2 Оқыту

- a) Пайдалану жөніндегі нұсқаулықты мұқият оқып шығыңыз. Басқару органдарымен және машинаны тиісінше пайдалану әдісімен танысып шығыңыз;
- b) балаларға немесе пайдалану жөніндегі нұсқаулықпен таныспаған басқа адамдарға көгалшапқышты пайдалануға ешқашан жол бермеңіз. Жергілікті заңнама пайдаланушының ең төмен жасын белгілеуі мүмкін;
- c) жақын маңда адамдар, әсіресе балалар немесе жануарлар болғанда шабуға тыйым салынады;
- d) оператор немесе пайдаланушы басқа адамдардың немесе оның меншігінің қатысуымен болған сәтсіз жағдайларға жауапты екенін ескеріңіз.

### 27.3 Дайындық шаралары

- a) Машинаны пайдаланған кезде әрдайым берік аяқ киім мен ұзын шалбар киіп жүру керек. Машинаны жалаңаш аяқпен немесе

- жеңіл сандал киіп пайдалануға болмайды. Бос киімді немесе жіптері не баулары асылып тұрған киімді киюге болмайды.
- b) Машина пайдаланылатын алаңды тексеріп шығыңыз және машинамен ұсталып қалуы және лақтырылуы мүмкін барлық бөгде заттарды кетіріңіз.
- c) Пайдаланбас бұрын әрдайым кескіш пышақтар, бекіткіш болттар және бүкіл кескіш блоктың тозғанын немесе зақымдалғанын қарап шығыңыз. Теңгерімсіздіктің алдын алу үшін тозған немесе зақымдалған кескіш пышақтар мен бекіткіш болттарды тек тізбек бойынша батыруға болады. Тозған немесе зақымдалған нұсқау тақтайшаларын алмастыру қажет.

## 27.4 Қолдану

- a) Тек күндізгі жарықта және жақсы жасанды жарықтандыру бар кезде шабыңыз.
- b) Мүмкін болса, құрылғыны ылғал шөпте пайдаланбаған жөн.
- c) Әрқашан еңіс жерлердегі қалпыңызды бақылаңыз.
- d) Машинаны тек қадамдық жылдамдықпен қозғалтыңыз.
- e) Әрдайым еңіс бойымен шабыңыз, еңіспен көтерілуге немесе түсуге болмайды.
- f) Еңіс жерлерде қозғалыс бағытын өзгерткенде әсіресе сақ болыңыз.
- g) Аса шұғыл еңіс жерлерде шабуға болмайды.
- h) Көгалшапқышты бұрғанда немесе өзіңізге қарай тартқанда әсіресе сақ болыңыз.
- i) Көгалшапқышты шөптен басқа беттердің үстінен төңкеру қажет болғанда және көгалшапқыш шабыс ауданынан және оған қарай жылжығанда, кескіш пышақты (пышақтарды) ұстап тұрыңыз.
- j) Қорғаныш құрылғылары немесе қорғаныш торы зақымдалған немесе қорғаныш құрылғылары, мысалы, қалқалар және/немесе шөп жинағыш құрылғылар орнатылмаған көгалшапқышты еш жағдайда пайдаланбаңыз.
- k) Стартер ажыратқышын өндірушінің нұсқауларына сәйкес, мұқият іске қосыңыз немесе басқарыңыз. Аяғыңыз кескіш пышақтан (пышақтардан) әрқашан жеткілікті қашықтықта болуын қадағалаңыз.
- l) Қозғалтқышты іске қосқан немесе оталдырған кезде көгалшапқыш процесс барысында көтерілуі тиіс болмаса, оны төңкеруге болмайды. Бұл жағдайда оны тек қажеттілікке сәйкес дәрежеге төңкеріңіз және тек пайдаланушыдан қайырылған жағынан көтеріңіз.
- m) Қозғалтқышты лақтырма наусының алдында тұрып іске қоспаңыз.
- n) Ешқашан айналмалы бөліктердің үстіне немесе астына қол не аяқты салмаңыз. Лақтырманың тесігінен әрқашан алшақ тұрыңыз.
- o) Қозғалтқышы жұмыс істеп тұрған көгалшапқышты ешқашан көтермеңіз немесе тасымалдамаңыз.
- p) Қозғалтқышты өшіріп, стартер кілтің суырып алыңыз. Барлық жылжымалы бөліктер толық тоқтағанына көз жеткізіңіз:
  - көгалшапқышты әр қалдырған сайын;
  - лақтырманың наусасындағы бұғаттауды босату немесе бітелген жерлерін тазалау алдында;
  - көгалшапқышты тексермес, тазаламас немесе көгалшапқышпен жұмыстар өткізбес бұрын;
  - бөгде зат кездескенде. Көгалшапқышты қайтадан іске қосу және көгалшапқышпен жұмыс істеу алдында зақымдардың бар-жоғын тексеріңіз және қажетті жөндеу жұмыстарын орындаңыз.
 Көгалшапқыш әдеттегіден қатты дірілдей бастаса, оны дереу тексеру қажет болады.
  - зақымдарды іздеңіз;
  - зақымдалған бөліктерге қажетті жөндеу жұмыстарын өткізіңіз;
  - барлық гайкалар, болттар мен бұрандалар берік тартылғанына көз жеткізіңіз.

## 27.5 Техникалық қызмет көрсету және сақтау

- a) Барлық гайкалар, болттар мен бұрандалар берік тартылғанына және құрылғы қауіпсіз жұмыс күйінде болғанына көз жеткізіңіз.
- b) Шөп жинағышта тозған немесе функционалдылығынан айырылған жерлердің бар-жоғын жиі тексеріп тұрыңыз.
- c) Қауіпсіздік тұрғысынан тозған немесе зақымдалған бөліктерді ауыстырыңыз.



- d) Бірнеше кескіш пышағы бар машиналарда бір кескіш пышақтың қозғалуы қалған кескіш пышақтардың айналуына әкелуі мүмкін екендігін ескеріңіз.
- e) Машинаны реттеген кезде жылжымалы кескіш пышақтар мен машинаның қозғалыссыз тұрған бөліктерінің арасында саусағыңыздың қысылып қалмағанын қадағалаңыз.
- f) Машинаны тоқтатпас сақтауға қоймас бұрын қозғалтқышты суытыңыз.
- g) Кескіш пышаққа техникалық қызмет көрсеткен кезде, тіпті кернеу көзі өшірулі болғанда да, кескіш пышақ қозғалуы мүмкін екендігін ескеріңіз.
- h) Қауіпсіздік тұрғысынан тозған немесе зақымдалған бөліктерді ауыстырыңыз. Тек қана түпнұсқа қосалқы бөліктер мен керек-жарақтарды қолданыңыз.

## İçindekiler

1	Önsöz.....	161
2	Bu Kullanma Talimatı hakkında bilgiler...	161
3	Genel.....	162
4	Emniyet kuralları.....	163
5	Çim biçme makinesinin kullanıma hazır hale getirilmesi.....	168
6	Üfleme aletini çalışmaya hazır duruma getirme.....	169
7	Bluetooth® telsiz arayüzünün etkinleştirilmesi ve devre dışı bırakılması.....	169
8	Çim biçme makinesinin montajı.....	169
9	Kullanıcı için çim biçme makinesinin ayarlanması.....	170
10	Üfleme aletinin montajı.....	171
11	Emniyet anahtarının takılması ve çekilmesi.....	171
12	Çim biçme makinesinin çalıştırılması ve kapatılması.....	172
13	Çim biçme makinesini ve aküyü kontrol etme.....	172
14	Çim biçme makinesi ile çalışma.....	173
15	Çalışma sonrasında.....	174
16	Nakliyat.....	174
17	Saklama.....	175
18	Temizleme.....	175
19	Bakım.....	176
20	Onarım.....	176
21	Arızaların tamiri.....	177
22	Teknik bilgiler.....	179
23	Yedek parçalar ve aksesuar.....	180
24	Bertaraf etme.....	180

25	AB Uygunluk Deklarasyonu.....	180
26	Adresler.....	181
27	Çim biçme makinesi için güvenlik tekniği ile ilgili uyarılar.....	181

## 1 Önsöz

Sayın Müşterimiz,

STIHL ürünlerini tercih ettiğinizden dolayı teşekkür ederiz. Ürünlerimizi, müşterilerimizin talepleri ve istekleri doğrultusunda yüksek kalite ile geliştiriyor ve üretiyoruz. Bu sayede ekstrem şartları yerine getiren ve yüksek derecede güvenilir ürünler geliştirilmektedir.

STIHL markası aynı zamanda, servis alanında da yüksek kalite sunar. Bayilerimizden ve ihtisas mağazalarından ürünlerimizin kullanımı ve teknik özellikleri hakkında detaylı bilgi alabilirsiniz.

STIHL, doğa için sürdürülebilir ve sorumlu bir yaklaşıma açıkça bağlıdır. Bu kullanım kılavuzu, STIHL ürününüzü uzun bir kullanım ömrü süresinde güvenli ve çevre dostu bir şekilde kullanmanıza yardımcı olmayı amaçlamaktadır.

Ürünlerimize göstermiş olduğunuz güvenden dolayı teşekkür eder STIHL ürünlerimiz ile iyi çalışmalar dileriz.



Dr. Nikolas Stihl

**ÖNEMLİ KULLANIMDAN ÖNCE KILAVUZU OKUYUN VE SAKLAYIN.**

## 2 Bu Kullanma Talimatı hakkında bilgiler

### 2.1 Geçerli dokümanlar

Bu çalışma talimatları, 2006/42/EC sayılı AT Direktifine uygun olarak üreticinin asıl çalışma talimatlarının bir çevirisidir.

Yerel güvenlik yönetmelikleri geçerlidir.

- Bu kullanım kılavuzuna ek olarak şu dokümanlar kullanmalı, anlaşılmalı ve muhafaza edilmelidir:
  - Akü STIHL AP güvenlik uyarıları
  - STIHL AL 101, 301, 301-4, 500 şarj aletlerinin kullanım kılavuzu
  - Monte edilmiş akülü STIHL aküleri ve ürünleri için güvenlik bilgileri: [www.stihl.com/safety-data-sheets](http://www.stihl.com/safety-data-sheets)

STIHL bağlantılı, uyumlu ürünler ve SSS hakkında daha fazla bilgi şu adreste mevcuttur: [www.connect.stihl.com](http://www.connect.stihl.com) Veya bir STIHL uzman bayisinden temin edilebilir.

Bluetooth® marka adı ve tasarım işaretleri (logolar), Bluetooth SIG, Inc.'e ait tescilli ticari markalardır. Bu kelime işaretinin/symbolünün STIHL tarafından her türlü kullanımı lisansa tabidir.

☞ Sahip akülerde Bluetooth®telsiz arabirimi ile donatılmıştır. Yerel işletim kısıtlamalarına (örneğin uçaklarda veya hastanelerde) dikkat edilmelidir.

## 2.2 Tekst içinde yer alan ikaz bilgilerinin işaretlenmesi



### TEHLİKE

- Ağır yaralanmaya veya ölüme yol açabilecek tehlikelere işaret eden bilgiler.
  - ▶ Açıklanan ve alınması gereken önlemler ağır yaralanma veya ölümlü iş kazalarını engelleyebilir.



### İKAZ

- Bu uyarı ağır yaralanmaya veya ölüme yol açabilecek tehlikelere işaret eder.
  - ▶ Açıklanan ve alınması gereken önlemler ağır yaralanma veya ölümlü iş kazalarını engelleyebilir.

### ÖNERİ

- Bu uyarı maddi hasara yol açabilecek tehlikelere işaret eder.
  - ▶ Açıklanan ve alınması gereken önlemler maddi hasarları engelleyebilir.

## 2.3 Tekst içindeki semboller



Bu sembol bu kullanma talimatındaki bir bölüme atıfta bulunur.

## 3 Genel

### 3.1 Çim biçme makinesi ve akü

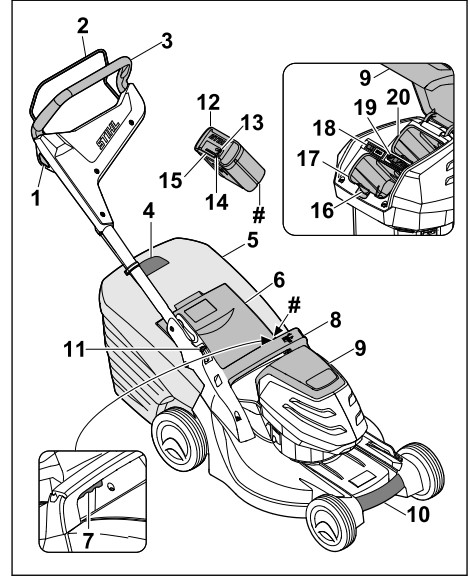

#### 1 Kilit düğmesi

Kumanda çubuğu kilit düğmesiyle birlikte bıçağı açar ve kapatır.

#### 2 Kumanda çubuğu

Kumanda çubuğu kilit düğmesi ile birlikte bıçağı açar ve kapatır.

#### 3 Gidon

Gidon çim biçme makinesinin tutulması, yönlendirilmesi ve taşınması için kullanılır.

#### 4 Doluluk seviyesi göstergesi

Doluluk seviyesi göstergesi çim toplama sepetinin doluluğunu gösterir.

#### 5 Çim toplama sepeti

Çim toplama sepeti biçilen çimleri yakalar.

#### 6 Boşaltma kapağı

Boşaltma kapağı, boşaltma kanalını kapatır.

#### 7 Kol

Kol, kesim yüksekliğinin ayarlanması için kullanılır.

#### 8 Sap

Sap çim biçme makinesinin kesim yüksekliğinin ayarlanması ve çim biçme makinesinin taşınması için kullanılır.

#### 9 Kapak

Kapak aküyü ve emniyet anahtarını kapatır.

**10 Taşıma sapı**

Taşıma sapı çim biçme makinesinin taşınması için kullanılır.

**11 Kol**

Kol, gidonun ayarlanması ve aşağı katlanması için kullanılır.

**12 Akü**

Akü çim biçme makinesini enerji ile besler.

**13 LED "BLUETOOTH®" (sadece C sahip aküler için)**

LED, Bluetooth® telsiz arabiriminin etkinleştirildiğini ve devre dışı bırakıldığını gösterir.

**14 Basma tuşu**

Basma tuşu aküdeki LED'leri etkinleştirir. Bluetooth® telsiz arabirimini etkinleştirir ve devre dışı bırakır (mevcutsa).

**15 LED'ler**

LED'ler akünün şarj durumunu ve arızalarını gösterir.

**16 Kilit kolu**

Kilit kolu aküyü akü yuvasında tutar.

**17 Akü yuvası**

Akü yuvasına akü yerleştirilir.

**18 ECO modu şalteri**

ECO modu şalteri, ECO modu şalterini açar ve kapatır.

**19 Emniyet anahtarı**

Emniyet anahtarı çim biçme makinesini etkinleştirir.

**20 Taşıma yuvası**

Taşıma yuvası, yedek aküyü alır.

**# Makine numarasına sahip güç plakası****3.2 Semboller**

Semboller çim biçme makinesinde ve aküde bulunabilir ve anlamları şu şekildedir:

 Bu sembol güvenlik anahtarını belirtir.

 Bu sembol anahtar yuvasını belirtir.

 Bu sembol ECO modu şalterini belirtir.

 Bu sembol kesim yüksekliğinin ayarlanması için kolu belirtir.

 Bu sembol akü olmadan çim biçme makinesinin ağırlığını gösterir.

 1 LED kırmızı yanıyor. Akü çok sıcak veya çok soğuk.

 4 LED kırmızı yanıp sönüyor. Aküde arıza bulunuyor.

 Ürünlerin ses emisyonlarını karşılaştırılabilir kılmak için 2000/14/EC Direktifi uyarınca dB(A) cinsinden garanti edilen gürültü seviyesi.

 Akünün Bluetooth® radyo arayüzü vardır ve STIHL connected uygulaması ile bağlanabilir.

 Sembolün yanındaki bilgiler hücre üreticisinin spesifikasyonlarına göre akünün enerji kapasitesini belirtir. Kullanıma sunulan enerji kapasitesi daha düşüktür.

 Ürünü ev çöpüyle birlikte imha etmeyin.

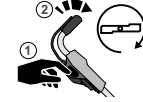
 Bıçağı çalıştırın ve kapatın.

**4 Emniyet kuralları****4.1 Uyarı sembolleri**

Çim biçme makinesi veya akü üzerindeki uyarı sembolleri şu anlamlara gelir:

 Güvenlik talimatlarına ve bunlar kapsamındaki önlemlere uyun.

 Kullanım kılavuzunu okuyun, anlayın ve gelecekte kullanmak üzere saklayın.

 Savrulan nesnelere dikkat edin - mesafeyi koruyun ve üçüncü kişileri uzak tutun.

 Dönmekte olan bıçağa dokunmayın.

 Çalışma kesintileri, taşıma, muhafaza, bakım veya onarım sırasında aküyü çıkarın.

 Çalışma kesintileri, taşıma, muhafaza, bakım veya onarım sırasında emniyet anahtarını çekin.

 Güvenlik mesafesine uyun.



Aküyü ısıdan ve ateşten koruyun.



Aküyü sıvılara daldırmayın.

## 4.2 Usulüne uygun kullanım

Çim biçme makinesi STIHL RMA 443.2 C kuru çimlerin biçilmesi için kullanılır.

Çim biçme makinesine bir STIHL AP aküsü tarafından enerji verilir.

Çiçeren akü STIHL connected uygulaması ile kişiselleştirmeye ve bilgilerin aküye Bluetooth® teknolojiyle aktarılmasına olanak sağlar.

### ▲ İKAZ

- Çim biçme makinesinde STIHL tarafından izin verilmeyen akülerin kullanılması yangın ve patlamalara neden olabilir. İnsanlar ciddi şekilde yaralanabilir veya hayatını kaybedebilir ve maddi hasar oluşabilir.
  - ▶ Çim biçme makinesini STIHL AP aküsü ile kullanın.
- Çim biçme makinesi veya akü usulüne uygun kullanılmıyorsa kişiler ciddi şekilde yaralanabilir veya hayatını kaybedebilir ve maddi hasarlar oluşabilir.
  - ▶ Çim biçme makinesini bu kullanım kılavuzunda tarif edildiği şekilde kullanın.
  - ▶ Aküyü bu kullanım kılavuzunda, STIHL connected uygulamasında ve [www.connected.stihl.com](http://www.connected.stihl.com) adreslerinde açıklandığı şekilde kullanın.

## 4.3 Kullanıcıdan beklentiler

### ▲ İKAZ

- Eğitimsiz kullanıcılar çim biçme makinesinin ve akünün tehlikelerini fark edemez veya tahmin edemez. Kullanıcılar veya diğer kişiler ağır yaralanabilir veya ölebilir.



- ▶ Kullanım kılavuzunu okuyun, anlayın ve muhafaza edin.

- ▶ Çim biçme makinesi veya akü başka kişilere verilmeli ise: Kullanım kılavuzunu da birlikte verin.
- ▶ Kullanıcının aşağıdaki talepleri yerine getirmesini sağlayın:
  - Kullanıcı dinlenmiştir.

- Kullanıcının çim biçme makinesini ve aküyü kullanmak ve bununla çalışmak için fiziksel, duyuşsal ve zihinsel yetkin olmasını sağlayın. Kullanıcı fiziksel, duyuşsal veya zihinsel açıdan kısıtlı ise kullanıcı sadece sorumlu bir kişinin gözetimi veya talimatlarına göre çalışabilir.
- Kullanıcılar çim biçme makinesinin ve akülerin tehlikelerini fark edemez ve tahmin edemez.
- Kullanıcı, kaza ve maddi hasarlardan sorumlu olduğunun bilincindedir.
- Kullanıcı reşit veya kullanıcı ilgili yerel kurala göre gözetim altında meslek eğitimi almış olmalıdır.
- Kullanıcı çim biçme makinesi ile ilk kez çalışmadan önce STIHL yetkili bayisinden veya uzman kişilerden eğitim alır.
- Kullanıcı alkol, ilaç veya uyuşturucu etkisi altında değildir.
- ▶ Belirsizlik varsa: STIHL yetkili bayiye başvurun.

## 4.4 Kıyafet ve donanım

### ▲ İKAZ

- Çalışma sırasında cisimler yüksek hızla fırlatabilir. Kullanıcı yaralanabilir.
  - ▶ Malzemesi dayanıklı olan uzun pantolonlar giyin.
- Çalışma sırasında toz kalkabilir. Solunan toz sağlığa zarar verebilir ve alerjik reaksiyonlara neden olabilir.
  - ▶ Toz kalkarsa: Toz koruyucu maske kullanın.
- Uygun olmayan kıyafet tahta, çalılık ve çim biçme makinelerine takılabilir. Uygun kıyafet kullanmayan kullanıcılar ağır yaralanabilirler.
  - ▶ Dar kıyafetler kullanın.
  - ▶ Şal ve takıları çıkarın.
- Temizlik, bakım veya taşıma sırasında kullanıcı bıçakla temas edebilir. Kullanıcı yaralanabilir.
  - ▶ Güvenlik eldivenleri giyin.
- Kullanıcı uygun olmayan ayakkabı kullanıyorsa kayabilir. Kullanıcı yaralanabilir.
  - ▶ Kaymayan tabana sahip sağlam, kapalı ayakkabılar giyin.
- Bıçak bilenirken malzeme parçacıkları savrulabilir. Kullanıcı yaralanabilir.
  - ▶ Sıkıca oturan koruyucu gözlük kullanın. Uygun koruyucu gözlükler EN 166 normuna göre veya yerel yönetmeliklere göre kontrol edilmiştir ve ilgili işaretle piyasadan temin edilebilir.
  - ▶ Güvenlik eldivenleri giyin.

## 4.5 Çalışma alanı ve ortam

### 4.5.1 Çim biçme makinesi

#### ▲ İKAZ

- İlgisi olmayan kişiler, çocuklar ve hayvanlar çim biçme makinesinin tehlikelerini fark edemez ve yukarı fırlayan cisimleri fark edemez ve tahmin edemez. İlgisi olmayan kişiler, çocuklar ve hayvanlar ağır yaralanabilir ve maddi hasar oluşabilir.



▶ İlgisi olmayan kişileri, çocukları ve hayvanları çalışma alanından uzak tutun.

- ▶ Cisimlerle güvenlik mesafenizi koruyun.
- ▶ Çim biçme makinesini gözetimsiz bırakmayın.
- ▶ Çocukların çim biçme makinesi ile oynamasını sağlayın.
- Yağmurda çalışılırsa kullanıcı kayabilir. Kullanıcı ağır yaralanabilir veya ölebilir.
  - ▶ Yağmur yağıyorsa: Çalışmayın.
- Çim biçme makinesi suya karşı korumalı değildir. Yağmurda veya nemli ortamlarda çalışılmıyorsa elektrik çarpması meydana gelebilir. Kullanıcı yaralanabilir ve çim biçme makinesi zarar görebilir.
  - ▶ Yağmurda ve nemli ortamlarda çalışmayın.
  - ▶ Islak çimi biçmeyin.
- Çim biçme makinesinin elektrikli bileşenleri kıvılcım oluşturabilir. Kıvılcımlar kolay tutuşabilen veya patlayıcı ortamlarda yangına ve patlamalara neden olabilir. İnsanlar ağır yaralanabilir veya ölebilir ve maddi hasar oluşabilir.
  - ▶ Kolay yanmayan ve patlamayan bir ortamda çalışın.

### 4.5.2 Akü

#### ▲ İKAZ

- İlgili olmayan kişiler, çocuklar ve hayvanlar, aküden kaynaklanan tehlikeleri fark edemez ve değerlendiremez. Çalışmaya dahil olmayan kişiler, çocuklar ve hayvanlar ağır derecede yaralanabilir.
  - ▶ İlgili olmayan kişileri, çocukları ve hayvanları uzak tutun.
  - ▶ Aküyü gözetimsiz şekilde bırakmayın.
  - ▶ Çocukların akü ile oynamadığından emin olun.
- Akü her türlü çevresel etkiye karşı korunmuş değildir. Akü belirli bir çevresel etkilere maruz kaldığında yangın, patlama veya onarılamayacak hasarlar meydana gelebilir. Kişiler ağır yaralanabilir ve maddi hasar oluşabilir.



- ▶ Aküyü ateş ve ısıya karşı koruyun.
- ▶ Aküyü ateş içine atmayın.



- ▶ Akü belirtilen sıcaklık sınırları dışında şarj edilemez, kullanılamaz ve saklanamaz. 22.4.
- ▶ Aküyü sıvıların içine daldırmayın.
- ▶ Aküyü metal küçük parçalardan uzak tutun.
- ▶ Aküyü yüksek basınca maruz bırakmayın.
- ▶ Aküyü mikro dalgalara maruz bırakmayın.
- ▶ Aküyü kimyasallara ve tuzlara karşı koruyun.

## 4.6 İşletme güvenliğine uygun durum

### 4.6.1 Çim biçme makinesi

Aşağıdaki koşulların yerine getirilmiş olması halinde çim biçme makinesi güvenli durumundadır:

- Çim biçme makinesi hasarlı değildir.
- Çim biçme makinesi temiz ve kurudur.
- Kumanda elemanları çalışıyor ve değiştirilmemiştir.
- Bıçak doğru takılmıştır.
- Çim biçme makinesine orijinal STIHL aksesuarları takılmıştır.
- Aksesuar doğru takılmıştır.

#### ▲ İKAZ



- Güvenli durum söz konusu değilse, bileşenler artık doğru çalışmaz ve güvenlik düzenekleri devre dışı bırakılamaz. Kişiler ağır yaralanabilir veya ölebilir.
  - ▶ Hasar almamış çim biçme makinesi ile çalışın.
  - ▶ Çim biçme makinesi kirlenmişse veya ıslaksa: Çim biçme makinesini temizleyin ve kurumaya bırakın.
  - ▶ Çim biçme makinesi değiştirilmemiş.
  - ▶ Kumanda elemanları çalışmıyorsa: Çim biçme makinesi ile çalışmayın.
  - ▶ Çim biçme makinesine sadece orijinal STIHL aksesuarları takın.
  - ▶ Bıçakları bu kullanım kılavuzunda tarif edildiği şekilde takın.
  - ▶ Aksesuarları bu kullanım kılavuzunda veya aksesuarların kullanım kılavuzunda tarif edildiği şekilde takın.
  - ▶ Cisimleri çim biçme makinesinin açıklıklarına sokmayın.

- ▶ Anahtar yuvasının kontaklarını asla metal nesnelere bağlamayın ve kısa devre yaptır-  
mayın.
- ▶ Aşınmış veya hasarlı uyarı levhalarını  
değiştirin.
- ▶ Belirsizlik varsa: STIHL yetkili bayiye baş-  
vurun.

#### 4.6.2 Bıçak

Aşağıdaki koşulların yerine getirilmiş olması

halinde bıçak güvenli durumdadır:

- Bıçak ve montaj parçaları hasar almamıştır.
- Bıçak deforme olmamıştır.
- Bıçak doğru takılmıştır.
- Bıçak doğru bilenmiştir.
- Bıçak çapaksızdır.
- Bıçak doğru dengelenmiştir.
- Bıçağın minimum kalınlığı ve minimum genişli-  
ğinin altına düşülmemelidir,  22.2.
- Bileme açısına uyulmalıdır,  22.2.

### ▲ İKAZ

- Güvenlik durumu söz konusu değilse, bıçağın parçaları ayrılabilir ve savrulabilir. İnsanlar ağır yaralanabilir.
  - ▶ Hasarsız bir bıçak ve hasarsız montaj par-  
çaları ile çalışın.
  - ▶ Bıçağı doğru takın.
  - ▶ Bıçağı doğru bileyin.
  - ▶ Minimum kalınlık ve minimum genişliğin  
altına düşülmesi halinde: Bıçağı değiştirin.
  - ▶ Bıçağın STIHL yetkili bayisi tarafından den-  
gelenmesini sağlayın.
  - ▶ Belirsizlik varsa: STIHL yetkili bayiye baş-  
vurun.

#### 4.6.3 Akü

Akü ancak aşağıda açıklanan koşullar yerine getirildiğinde işletme güvenliğine uygun durum-  
dadır:

- Aküde herhangi bir hasar yoktur.
- Akü temiz ve kuru olmalıdır.
- Akü fonksiyonu normaldir ve üzerinde her-  
hangi bir değişiklik yapılmamıştır.

### ▲ İKAZ

- İşletme güvenliği olmayan bir durumda akü güvenli şekilde çalışmaz. Kişiler ağır yaralanabilir.
  - ▶ Hasarlı olmayan ve fonksiyonları normal bir akü ile çalışın.
  - ▶ Hasarlı veya arızalı bir aküyü şarj etmeyin.
  - ▶ Akü kirliyse: Aküyü temizleyin.
  - ▶ Akü ıslak ve nemliyse: Akünün kurumasını sağlayın,  22.5.
  - ▶ Akü üzerinde değişiklik yapmayın.

- ▶ Akü deliğine herhangi bir cisim sokmayın.
- ▶ Akünün elektrik kontaktlarını metal cisimler ile birleştirmeyin ve kısa devre yaptırmayın.
- ▶ Aküyü açmayın.
- ▶ Aşınmış veya hasarlı uyarı levhalarını değiştirin.
- Hasarlı bir akü içinden sıvı dışarı akabilir. Akü sıvısı cilt veya gözler ile temas ettiğinde cilt veya gözler tahriş olabilir.
  - ▶ Sıvı ile temas etmekten kaçının.
  - ▶ Cilt ile temas etmesi halinde: Cildin ilgili bölümünü bol su ve sabun ile yıkayın.
  - ▶ Gözler ile temas etmesi halinde: Gözleri en az 15 dakika boyunca bol su ile yıkayın ve bir doktora başvurun.
- Hasarlı veya arızalı bir akü anormal kokabilir, duman çıkarabilir veya yanabilir. Kişiler ağır yaralanabilir veya ölebilir ve maddi hasar oluşabilir.
  - ▶ Akü anormal koktuğunda veya aküden duman çıktığında: Aküyü kullanmayın ve yanıcı maddelerden uzak tutun.
  - ▶ Akü yanmaya başladığında: Aküyü yangın söndürücü veya su ile söndürmeyi deneyin.

#### 4.7 Makinenin çalıştırılması

### ▲ İKAZ

- Kullanıcı belirli durumlarda artık odaklanmış bir şekilde çalışmayabilir. Kullanıcı takılabilir, düşebilir ve ciddi şekilde yaralanabilir.
  - ▶ Sakin ve bilinçli bir şekilde çalışın.
  - ▶ Aydınlatma koşulları ve görüş zayıfsa: Çim biçme makinesi ile çalışmayı bırakın.
  - ▶ Çim biçme makinesini tek başınıza kullanın.
  - ▶ Etraftaki engellere dikkat edin.
  - ▶ Çim biçme makinesini devirmeyin.
  - ▶ Zemin üzerinde ayakta çalışın ve dengenizi koruyun.
  - ▶ Yorgunluk belirtileri ortaya çıkarsa: Çalışmaya ara verin.
  - ▶ Eğimli bir yerde çim biçiyorsanız: Çimleri eğime göre enlemesine biçin.
  - ▶ 25°'den (%46,6) daha dik eğimlerde çalışmayın.
- Dönen bıçak kullanıcıyı kesebilir. Kullanıcı ciddi şekilde yaralanabilir.
  - ▶ Dönmekte olan bıçağa dokunmayın.
  - ▶ Bıçak bir nesne tarafından engellenirse: Çim biçme makinesini kapatın, emniyet anahtarını çekin ve aküyü çıkarın. Bunun ardından nesneyi uzaklaştırın.
- Çalışma sırasında çim biçme makinesi titreşimler oluşturulabilir.
  - ▶ Güvenlik eldivenleri giyin.



- ▶ Çalışma molaları verin.
- ▶ Dolaşım bozukluğu belirtileri varsa: Bir doktora danışın.
- Çalışma sırasında bıçak yabancı bir nesneye çarparsa, bu nesne ve ona ait parçalar hasar görebilir veya yüksek hızda etrafa fırlayabilir. Kişiler yaralanabilir ve maddi hasar meydana gelebilir.
  - ▶ Çalışma alanındaki yabancı nesnelere uzaklaşın.
- Kontrol çubuğu serbest bırakıldığında, bıçak kısa bir süre daha dönmeye devam eder. Kişiler ciddi şekilde yaralanabilir.
  - ▶ Bıçağın dönmeye durana kadar bekleyin.
- Dönen bıçak sert bir cisme çarparsa kıvılcıklar oluşabilir. Kıvılcıklar kolay tutuşabilen ortamlarda yangınlara neden olabilir. İnsanlar ciddi şekilde yaralanabilir veya hayatını kaybedebilir ve maddi hasar oluşabilir.
  - ▶ Kolay tutuşabilen ortamlarda çalışmayın.
- Çim biçme makinesi eğimli yüzeylere park edilirse, kazara yuvarlanabilir. Kişiler yaralanabilir ve maddi hasar meydana gelebilir.
  - ▶ Çim biçme makinesini yalnızca düz bir zemine ve kendi kendine yuvarlanamayacak durumda bırakın.
- Gidona nesnelere bağlanırsa, çim biçme makinesi ek ağırlık sebebiyle devrilebilir. Kişiler yaralanabilir ve maddi hasar meydana gelebilir.
  - ▶ Gidona hiçbir nesne bağlamayın.

## ▲ TEHLİKE

- Gerilim taşıyan hatların yakınında çalışıldığında, bıçak gerilim taşıyan hatlara temas edebilir ve onlara zarar verebilir. Kullanıcı ciddi şekilde yaralanabilir veya hayatını kaybedebilir.
  - ▶ Gerilim taşıyan hatların bulunduğu ortamlarda çalışmayın.
- Yıldırımli bir fırtına sırasında çalışılması halinde, kullanıcıya yıldırım çarpabilir. Kullanıcı ciddi şekilde yaralanabilir veya hayatını kaybedebilir.
  - ▶ Fırtına durumunda: Çalışmayı sürdürmeyin.

## 4.8 Nakliyat

### 4.8.1 Çim biçme makinesi

## ▲ İKAZ

- Taşıma sırasında çim biçme makinesi devrilebilir veya hareket edebilir. İnsanlar yaralanabilir ve maddi hasar oluşabilir.



- ▶ Emniyet anahtarını çekin.



- ▶ Aküyü çıkarın.

- ▶ Çim biçme makinesini gergi kemerleri, kayış veya bir ağı ile devrilemeyecek ve hareket edemeyecek şekilde emniyete alın.

### 4.8.2 Akü

## ▲ İKAZ

- Akü her türlü çevresel etkiye karşı korunmuş değildir. Akü belirli bir çevresel etkilere maruz kaldığında akü hasar görebilir ve maddi hasar meydana gelebilir.
  - ▶ Hasarlı bir aküyü taşımayın.
- Akü taşıma esnasında devrilebilir veya hareket edebilir. Kişiler ağır yaralanabilir ve maddi hasar oluşabilir.
  - ▶ Aküyü ambalaj içinde hareket ettirmeyecek şekilde paketlenin.
  - ▶ Ambalajı hareket ettirmeyecek şekilde emniyet altına alın.

## 4.9 Saklama

### 4.9.1 Çim biçme makinesi

## ▲ İKAZ

- Çocuklar çim biçme makinesinin tehlikelerini fark edemez ve tahmin edemez. Çocuklar ağır yaralanabilir.



- ▶ Emniyet anahtarını çekin.



- ▶ Aküyü çıkarın.

- ▶ Çim biçme makinesini çocukların ulaşamayacağı yerlerde muhafaza edin.
- Çim biçme makinesindeki elektrikli kontaklar ve metal bileşenler nem nedeniyle aşınabilir. Çim biçme makinesi hasar görebilir.



- ▶ Emniyet anahtarını çekin.



- ▶ Aküyü çıkarın.

- ▶ Çim biçme makinesini temiz ve kuru muhafaza edin.
- Muhafaza sırasında emniyet anahtarı ve akü takılmışsa bıçak istemsiz olarak çalıştırılabilir ve çim biçme makinesi harekete geçebilir. İnsanlar ağır yaralanabilir ve maddi hasar oluşabilir.



- ▶ Emniyet anahtarını çekin.



- ▶ Aküyü çıkarın.

#### 4.9.2 Akü

### ⚠ İKAZ

- Çocuklar akünün oluşturduğu tehlikeleri algılayamaz ve değerlendiremez. Çocuklar ağır şekilde yaralanabilir.
  - ▶ Aküyü çocukların erişemeyeceği bir yerde saklayın.
- Akü tüm çevresel etkilerine karşı korumalı değildir. Akü belirli çevresel etkilere maruz kalması durumunda, onarılamaz şekilde zarar görebilir.
  - ▶ Aküyü temiz ve kuru bir şekilde saklayın.
  - ▶ Aküyü kapalı bir odada saklayın.
  - ▶ Aküyü çim biçme makinesinden ayrılmış olarak saklayın.
  - ▶ Eğer akü şarj aletinde saklanacaksa: Prizi çekin ve aküyü %40 ile %60 arasında bir doluluk seviyesinde (yeşil renkte yanan 2 LED) saklayın.
  - ▶ Aküyü belirtilen sıcaklık sınırlarının dışında kalan koşullarda saklamayın, 22.4.

#### 4.10 Temizleme, bakım ve onarım

### ⚠ İKAZ

- Temizlik, bakım veya onarım sırasında emniyet anahtarı ve akü takılmışsa bıçak istemsiz olarak çalıştırılabilir ve çim biçme makinesi harekete geçebilir. Kişiler ağır bir şekilde yaralanabilir ve maddi hasarlar meydana gelebilir.



- ▶ Emniyet anahtarını çekin.



- ▶ Aküyü çıkarın.

- Aşındırıcı temizlik maddeleri, su jeti ile temizlik veya sivri uçlu nesnelere nedeniyle çim biçme

makinesi, bıçak ve akü zarar görebilir. Çim biçme makinesi, bıçak ve akü düzgün şekilde temizlenmezse bileşenler artık düzgün çalışmayabilir ve güvenlik tertibatları devre dışı kalabilir. Kişiler ağır şekilde yaralanabilir.

- ▶ Çim biçme makinesini, bıçağı ve aküyü bu kullanım kılavuzunda açıklandığı gibi temizleyin.
- Çim biçme makinesi, bıçak veya akü düzgün şekilde bakım görmez ya da onarılmazsa bileşenler artık düzgün çalışmayabilir ve güvenlik tertibatları devre dışı kalabilir. Kişiler ağır şekilde yaralanabilir veya ölebilir.
  - ▶ Çim biçme makinesinin ve akünün bakımını veya onarımını kendiniz yapmayın.
  - ▶ Çim biçme makinesinin ve akünün bakımı veya onarımı yapılması gerekiyorsa: STIHL yetkili bayisine başvurun.
  - ▶ Bıçağa bu kullanım kılavuzunda açıklandığı gibi bakım yapın.
- Bıçağın temizliği, bakımı veya onarımı sırasında, kullanıcısı keskin kesici kenarlar nedeniyle kendini kesebilir. Kullanıcı yaralanabilir.
  - ▶ Güvenlik eldivenleri giyin.
- Bıçak bileme sırasında ısınmamalıdır. Kullanıcı kazayla yanabilir.
  - ▶ Bıçak soğuyana kadar bekleyin.
  - ▶ Güvenlik eldivenleri giyin.



## 5 Çim biçme makinesinin kullanıma hazır hale getirilmesi

### 5.1 Çim biçme makinesinin kullanıma hazır hale getirilmesi

Çalışmaya başlamadan önce aşağıdaki adımlar uygulanmalıdır:

- ▶ Ambalaj malzemesini ve taşıma kilitlerini çıkarın.
- ▶ Aşağıdaki bileşenlerin güvenli durumda bulunmasını sağlayın:
  - Çim biçme makinesi, 4.6.1.
  - Bıçak, 4.6.2.
  - Akü, 4.6.3.
- ▶ Aküyü kontrol edin, 13.3.
- ▶ Akü tam şarj olmuş, 6.1.
- ▶ Çim biçme makinesini temizleyin, 18.2.
- ▶ Bıçağı kontrol edin, 13.2.
- ▶ Gidonu takın, 8.1.
- ▶ Gidonu açın ve ayarlayın, 9.1.
- ▶ Çim biçilmeli ve biçilen çim, çim toplama sepetinde toplanmalı ise: Çim toplama sepetini takın, 8.2.2.



- ▶ Çim biçmeli ve biçilen çim, arkadan atılmalı ise: Çim toplama sepetini çıkarın,  8.2.3.
- ▶ Kesim yüksekliğini ayarlayın,  14.2.
- ▶ Sabitleme elemanlarını kontrol edin,  13.1.
- ▶ Adımlar uygulanamıyorsa: Çim biçme makinesini kullanmayın ve STIHL yetkili bayisine başvurun.

## 5.2 Aküyü bir Bluetooth® fonksiyon arayüzü ile STIHL connected uygulamasına bağlayın

- ▶ Bluetooth® fonksiyon arayüzünü mobil cihazda etkinleştirin.
- ▶ Bluetooth® fonksiyon arayüzünü aküde etkinleştirin,  7.1.
- ▶ STIHL connected uygulamasını App Store'dan mobil cihaza indirin ve hesap (Account) oluşturun.
- ▶ STIHL connected uygulamasını açın ve oturum açın.
- ▶ Aküyü STIHL connected uygulamasına ekleyin ve ekrandaki talimatları takip edin.

İletişim olanakları ve diğer bilgiler <https://support.stihl.com> adreslerinde veya STIHL connected uygulamasında bulunabilir.

STIHL connected uygulaması pazara bağlı olarak mevcuttur.

## 6 Üfleme aletini çalışmaya hazır duruma getirme

### 6.1 Akünün şarj edilmesi

Şarj süresi örneğin akü sıcaklığı veya ortam sıcaklığı gibi çeşitli etkenlere bağlıdır. En iyi performans için önerilen sıcaklık aralıklarına dikkat edin,  22.5. Gerçek şarj süresi belirtilen şarj süresinden farklı olabilir. Şarj süresi [www.stihl.com/charging-times](http://www.stihl.com/charging-times) sayfasında belirtilmiştir.

- ▶ Aküyü, STIHL AL 101, 301, 301-4, 500 şarj cihazının kullanım kılavuzunda açıklandığı şekilde şarj edin.

### 6.2 Şarj durumunun gösterilmesi

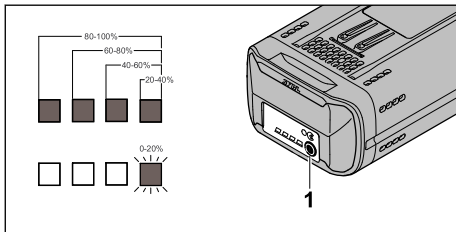

- ▶ Basma tuşuna (1) basın. Aküdeki LED'ler yakl. 5 saniye yeşil yanarlar ve şarj durumunu gösterirler.
- ▶ Sağdaki LED yanıp sönüyorsa: Aküyü şarj edin.

### 6.3 Aküdeki LED'ler

LED'ler akünün şarj durumunu veya arızalarını gösterebilir. LED'ler yeşil veya kırmızı yanabilir veya yanıp sönebilir.

LED'ler yeşil yanar veya yanıp sönerse, şarj durumu gösterilir.

- ▶ LED'ler kırmızı yanar veya yanıp sönerse: Arızaları giderin,  21.1. Çim biçme makinesinde veya aküde bir arıza var.

## 7 Bluetooth® telsiz arayüzünün etkinleştirilmesi ve devre dışı bırakılması

### 7.1 Bluetooth® telsiz arayüzünün etkinleştirilmesi

- ▶ Akü bir Bluetooth® fonksiyon arayüzüne sahipse: Butona basın ve sembolün  yanındaki "BLUETOOTH®" LED'i yakl. 3 saniye mavi yanana kadar basılı tutun. Bluetooth® fonksiyon arayüzü aküde etkinleştirildi.

### 7.2 Bluetooth® telsiz arayüzünün devre dışı bırakılması

- ▶ Akü bir Bluetooth® fonksiyon arayüzüne sahipse: Butona basın ve sembolün  yanındaki "BLUETOOTH®" LED'i altı kez mavi yanıp söne kadar basılı tutun. Bluetooth® fonksiyon arayüzü aküde devre dışı bırakıldı.

## 8 Çim biçme makinesinin montajı

### 8.1 Gidonu takma

- ▶ Çim biçme makinesini kapatın, emniyet anahtarını çekin ve aküyü çıkarın.
- ▶ Çim biçme makinesini düz bir yüzeye getirin.

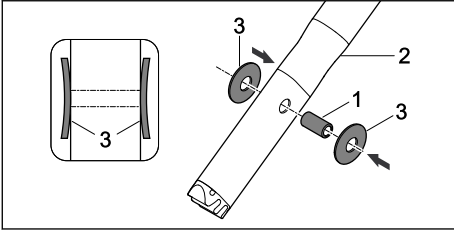

- Kovanı (1) gidon üst parçasındaki (2) deliğin içine bastırın.
- Germe diskini (3) bombeli kısmı içe gelecek şekilde kovanın (1) üzerine yerleştirin.

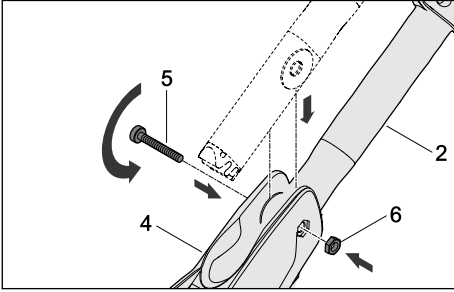

- Gidon üst parçasını (2) gidon konsoluna (4) geçirin.
- Vidayı (5) gidon konsolunun deliklerine (4) ve gidon üst parçasını (2) kovana itin.
- Somunu (6) gidon konsolundaki (4) girintilere yerleştirin.
- Cıvataı (5) sıkın.

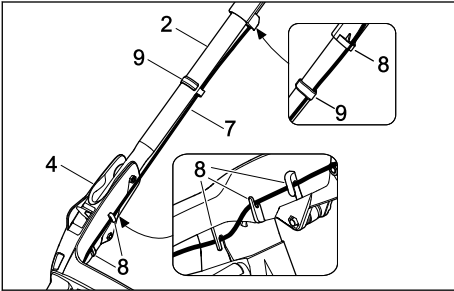

- Kabloyu (7) tutuculara (8) bastırın.
- Kabloyu (7) kablo klipsi (9) ile gidona sabitleyin.

Gidonun tekrar sökülmesi gerekmez.

## 8.2 Çim toplama sepetinin toplanması, takılması

### 8.2.1 Çim toplama sepetinin montajı

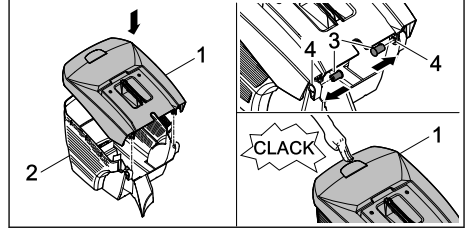

- Çim toplama sepeti üst parçasını (1) çim toplama sepeti alt parçasına (2) takın.
  - Pimleri (3) içten doğru öngörülen deliklere (4) bastırın.
  - Çim toplama sepeti üst parçasını (1) aşağıya doğru bastırın.
- Çim toplama sepeti üst parçası sesli bir şekilde yerine oturur.

### 8.2.2 Çim toplama sepetinin takılması

- Çim biçme makinesinin kapatılması
- Çim biçme makinesini düz bir yüzeye getirin.

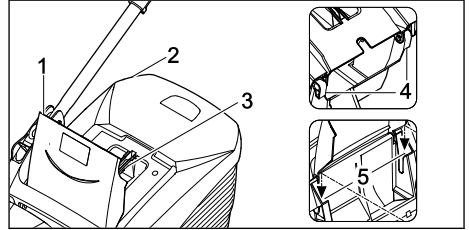

- Boşaltma kapağını (1) açın ve açık tutun.
- Çim toplama sepetini (2) saplardan (3) tutun ve kancayı (4) yuvalara (5) asın.
- Boşaltma kapağını (1) çim toplama sepetine (2) koyun.

### 8.2.3 Çim toplama sepetini çıkarın

- Çim biçme makinesini kapatın.
- Çim biçme makinesini düz bir yüzeye getirin.
- Boşaltma kapağını açın ve açık tutun.
- Çim toplama sepetini saplarından tutarak yukarı kaldırın.
- Boşaltma kapağını kapatın.

## 9 Kullanıcı için çim biçme makinesinin ayarlanması

### 9.1 Gidonun ayarlanması

- Çim biçme makinesini kapatın, emniyet anahtarını çekin ve aküyü çıkarın.
- Çim biçme makinesini düz bir yüzeye getirin.

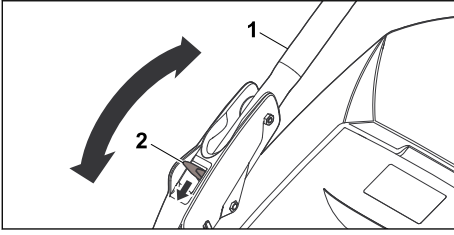

- Gidonu (1) sabit tutun.
- Kolu (2) aşağıya doğru bastırın ve tutun.
- Gidonu (1) istenilen pozisyona getirin.
- Kolu (2) bırakın ve gidonun tekrar tamamen oturmasına dikkat edin.

## 9.2 Gidonun katlanması

Fazla yer kaplamayacak şekilde taşımak veya muhafaza etmek için gidon katlanabilir.

- Çim biçme makinesini kapatın, emniyet anahtarını çekin ve aküyü çıkarın.
- Çim biçme makinesini düz bir yüzeye getirin.
- Kola basılı tutun.
- Gidonu öne katlayın.

## 10 Üfleme aletinin montajı

### 10.1 Akünün takılması

- Çim biçme makinesini düz bir yüzeye getirin.

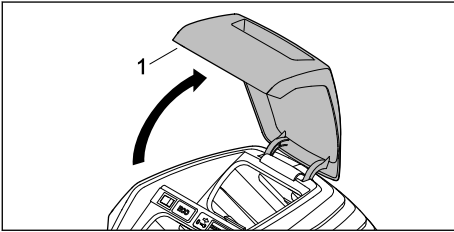

- Kapağa (1) sonuna kadar basın ve basılı tutun.

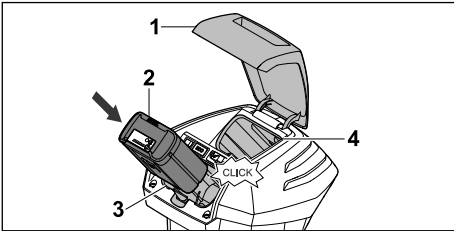

- Aküyü (2) akü yuvasında (3) son konumuna kadar bastırın.
- Akü (2) bir tık sesi çıkararak yerine oturur ve kilitletir.

- İkinci bir akü taşınacaksa: Aküyü taşıma yuvasına (4) yerleştirin.
- Akü bir tık sesi çıkararak yerine oturur ve kilitletir.
- Kapağı (1) kapatın.

### 10.2 Akünün çıkarılması

- Çim biçme makinesini düz bir yüzeye getirin.
- Kapağı (1) sonuna kadar basın ve basılı tutun.

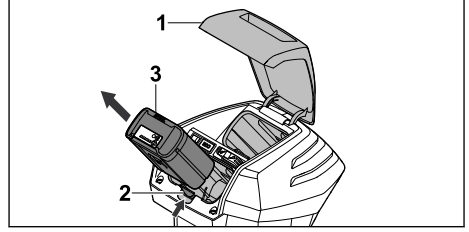

- Kilit koluna (2) basın.
- Akünün (3) kilidi açıldı.
- Aküyü (3) çıkarın.
- Kapağı (1) kapatın.

## 11 Emniyet anahtarının takılması ve çekilmesi

### 11.1 Emniyet anahtarının takılması

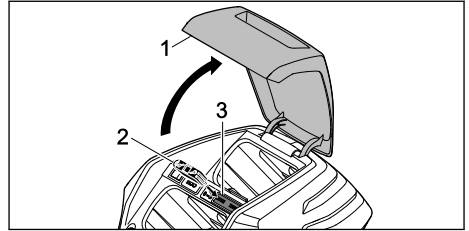

- Kapağı (1) sonuna kadar basın ve basılı tutun.
- Emniyet anahtarını (2) anahtar yuvasına (3) takın.
- Kapağı (1) kapatın.

### 11.2 Emniyet anahtarının çekilmesi

- Kapağı sonuna kadar basın ve basılı tutun.
- Emniyet anahtarını çekin.
- Kapağı kapatın.
- Emniyet anahtarını çocukların ulaşamayacağı yerlerde muhafaza edin.

## 12 Çim biçme makinesinin çalıştırılması ve kapatılması

### 12.1 Bıçağın çalıştırılması ve kapatılması

#### 12.1.1 Bıçağın çalıştırılması

- ▶ Çim biçme makinesini düz bir yüzeye getirin.

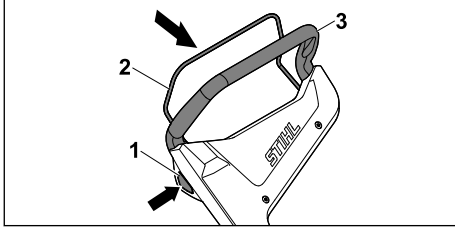

- ▶ Blokaj butonunu (1) sağ elinizle bastırın ve basılı tutun.
- ▶ Biçme işlemi (2) için kumanda çubuğunu sol elinizle gidon (3) yönünde tamamen çekin ve baş parmağınız gidonu (3) saracak şekilde tutun. Bıçak döner.
- ▶ Blokaj butonunu (1) bırakın.
- ▶ Biçme işlemi (2) için gidonu (3) ve kumanda çubuğunu sağ elinizle baş parmağınız gidonu (3) saracak şekilde sabit tutun.

#### 12.1.2 Çim biçme makinesinin kapatılması

- ▶ Anahtar çubuğunu serbest bırakın.
- ▶ Bıçak artık dönmeyene kadar bekleyin.
- ▶ Bıçak dönmeye devam ederse: Emniyet anahtarını çekin, aküyü çıkarın ve STIHL yetkili bayisine başvurun. Çim biçme makinesi arızalıdır.

## 13 Çim biçme makinesini ve aküyü kontrol etme

### 13.1 Sabitleme elemanlarının kontrolü

#### Blokaj butonu ve kumanda çubuğu

- ▶ Emniyet anahtarını çekin.
- ▶ Aküyü çıkarın.
- ▶ Blokaj butonuna basın ve tekrar bırakın.
- ▶ Kumanda çubuğunu gidon yönünde tamamen çekin ve tekrar bırakın.
- ▶ Blokaj butonu veya kumanda çubuğu zor hareket ediyorsa veya başlangıç pozisyonuna geri sıçramıyorsa: Çim biçme makinesini kullanmayın ve STIHL yetkili bayisine başvurun.

Blokaj butonu ve kumanda çubuğu arızalı.



#### Bıçağın çalıştırılması

- ▶ Emniyet anahtarını takın.
- ▶ Aküyü takın.
- ▶ Blokaj butonunu sağ elinizle bastırın ve basılı tutun.
- ▶ Kumanda çubuğunu sol elinizle gidon yönünde tamamen çekin ve baş parmağınız gidonu saracak şekilde tutun. Bıçak döner.
- ▶ 3 LED kırmızı yanıp sönüyorsa: Emniyet anahtarını çekin, aküyü çıkarın ve STIHL yetkili bayisine başvurun. Çim biçme makinesinde bir arıza var.
- ▶ Blokaj butonunu ve kumanda çubuğunu bırakın. Bıçak kısa bir süre sonra dönmeyi bırakır.
- ▶ Bıçak dönmeye devam ediyorsa: Emniyet anahtarını çekin, aküyü çıkarın ve STIHL yetkili bayisine başvurun. Çim biçme makinesi arızalı.

### 13.2 Bıçağın kontrol edilmesi

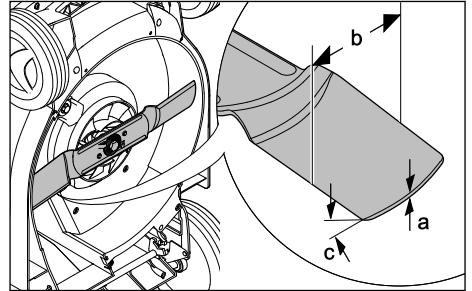
- ▶ Çim biçme makinesini kapatın, emniyet anahtarını çekin ve aküyü çıkarın.
- ▶ Çim biçme makinesini kapatın,  18.1.



- ▶ Aşağıdakileri ölçün:
  - Kalınlık a
  - Genişlik b
  - Bileme açısı c
- ▶ Minimum kalınlık ve minimum genişliğin altına düşülmesi halinde: Bıçağı değiştirin,  22.2.
- ▶ Bileme açısına uyulmamışsa: Bıçağı bileyin,  22.2.
- ▶ Belirsizlik varsa: STIHL yetkili bayiye başvurun.

### 13.3 Aküyü kontrol edin

- ▶ Aküdeki butona basın. LED lambaları yanıyor veya yanıp sönüyor.

- ▶ LED lambaları yanmıyor veya yanıp sönmüyorsa: Aküyü kullanmayın ve STIHL bayisine başvurun. Akü arızalıdır.

## 14 Çim biçme makinesi ile çalışma

### 14.1 Çim biçme makinesinin tutulması ve yönlendirilmesi

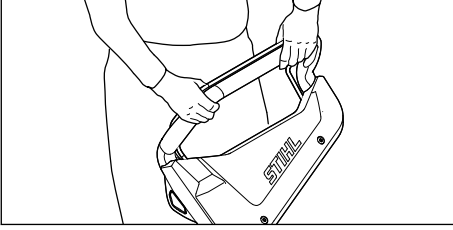

- ▶ Gidonu her iki elinizle baş parmağınız gidonu saracak şekilde sıkıca tutun.

### 14.2 Kesim yüksekliğinin ayarlanması

6 kesim yüksekliği ayarlanabilir:

- 25 mm = Konum 1
- 30 mm = Konum 2
- 40 mm = Konum 3
- 50 mm = Konum 4
- 60 mm = Konum 5
- 75 mm = Konum 6

Konumlar çim biçme makinesi üzerinde belirtilmiştir.

#### Kesim yüksekliğinin ayarlanması

- ▶ Çim biçme makinesini kapatın. Bıçak dönmemelidir.
- ▶ Çim biçme makinesini düz bir yüzeye getirin.

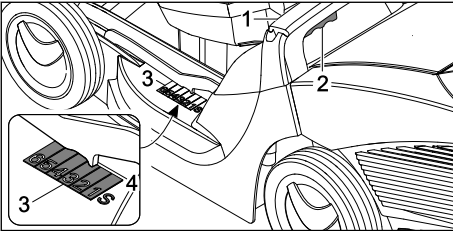

- ▶ Çim biçme makinesini sapından (1) sıkıca tutun.
- ▶ Kola (2) basın ve basılı tutun.
- ▶ Çim biçme makinesini indirerek ve kaldırarak istediğiniz konuma getirin.

- ▶ Güncel kesim yüksekliği, kesim yüksekliği göstergesinden (3) işaret (4) yardımıyla okunabilir.
- ▶ Kolu (2) bırakın. Çim biçme makinesi yerine oturur.

### 14.3 Eco modunun açılması

ECO modu açılmışsa, çim biçme makinesi güncel çalışma koşullarını tespit eder ve bıçağa uygun devir sayısını otomatik olarak ayarlar.

Akünün çalışma süresi bu şekilde uzatılabilir.

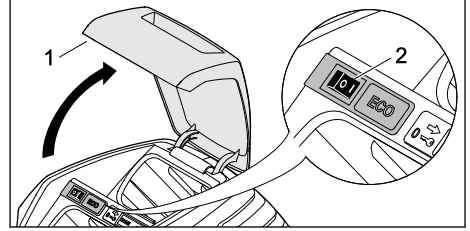

- ▶ Kapağı (1) sonuna kadar basın ve basılı tutun.
- ▶ ECO modu şalterini (2) I pozisyonuna getirin.
- ▶ Kapağı (1) kapatın.

### 14.4 Çim biçme



- ▶ Çim biçme makinesini yavaş ve kontrollü olarak ileri itin.

Optimum performans için tavsiye edilen sıcaklık aralıklarına uyun,  22.5.

## 14.5 Çim toplama sepetinin boşaltılması

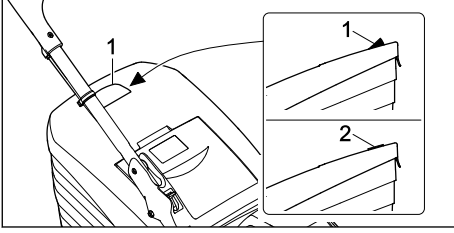

Bıçakla üretilen hava akımı doluluk seviyesi göstergesini (1) kaldırır. Çim toplama sepeti dolduğunda hava akımı durur. Hava akımı çok azsa doluluk seviyesi göstergesi (2) bekleme durumuna geçer. Çim toplama sepetini boşaltmanız için bir uyarıdır.

Mutlak doluluk seviyesi göstergesi sadece optimum hava akımında sağlanır. Islaklık, yoğunluk veya yüksek çim gibi dış etkiler, düşük kesim kademeleri, kirlilik veya benzerleri hava akımını ve doluluk seviyesi göstergesinin fonksiyonunu olumsuz etkileyebilir.

- ▶ Doluluk seviyesi göstergesi bekleme durumunda ise: Çim toplama sepetini boşaltın.
- ▶ Çim biçme makinesini kapatın.
- ▶ Çim toplama sepetini çıkarın.

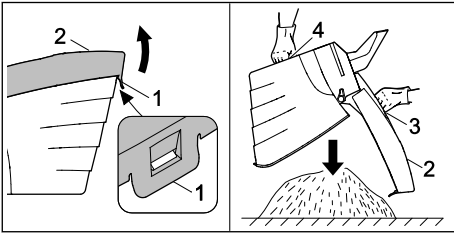

- ▶ Kilit bileziğini (1) açın.
- ▶ Çim toplama sepeti üst parçasını (2) sapından (3) açın ve tutun.
- ▶ Diğer elinizle alt tutamağı (4) sabit tutun.
- ▶ Çim toplama sepetini boşaltın.
- ▶ Çim toplama sepetini katlayın.
- ▶ Çim toplama sepetini takın.

## 15 Çalışma sonrasında

### 15.1 Çalışma sonrasında

- ▶ Çim biçme makinesini kapatın, emniyet anahtarını çekin ve aküyü çıkarın.
- ▶ Eğer çim biçme makinesi ıslak ise: Çim biçme makinesinin kurumasını bekleyin.
- ▶ Eğer akü ıslak veya nemli ise: Akünün kurumasını bekleyin, 22.5.

- ▶ Çim biçme makinesini temizleyin.
- ▶ Aküyü temizleyin.

## 16 Nakliyat

### 16.1 Çim biçme makinesinin taşınması

- ▶ Çim biçme makinesini kapatın. Bıçak dönmemelidir.
- ▶ Emniyet anahtarını çekin ve aküyü çıkarın.

#### Çim biçme makinesini itin

- ▶ Çim biçme makinesini yavaş ve kontrollü olarak ileri itin.

#### Çim biçme makinesinin taşınması

- ▶ Malzemesi dayanıklı olan iş eldivenleri kullanın.

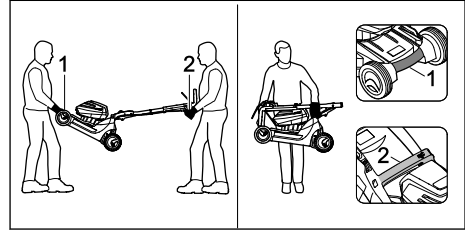

- ▶ Çim biçme makinesi iki kişi tarafından taşınacaksa:

- ▶ Çim biçme makinesi bir kişi tarafından her iki elle taşınma tutamağından (1) sıkıca tutulmalı ve diğer kişi tarafından her iki elle gidonda (2) sabit tutulmalıdır.

- ▶ Çim biçme makinesini iki kişi kaldırsın ve taşıyın.

- ▶ Çim biçme makinesi bir kişi tarafından taşınacaksa:

- ▶ Gidonu katlayın.
- ▶ Çim biçme makinesini, bir eliniz taşıma sapı (1) diğeri ise gövdede (2) olacak şekilde sabit tutun.
- ▶ Çim biçme makinesini kaldırsın ve taşıyın.

#### Çim biçme makinesinin bir araçta taşınması

- ▶ Çim biçme makinesini dik olarak çim biçme makinesi devrilemeyecek ve hareket edemeyecek şekilde emniyete alın.

### 16.2 Akünün taşınması

- ▶ Çim biçme makinesini kapatın ve aküyü çıkarın.
- ▶ Akünün güvenli durumunda olduğundan emin olunmalıdır.
- ▶ Aküyü ambalajın içine hareket edemeyecek şekilde paketleyiniz.

- Ambalajı, içinde hareket edemeyecek şekilde emniyete alın.

Akü, tehlikeli malların taşınması taleplerine tabidir. Akü UN3480 (Lityum iyon aküler) olarak sınıflandırılmıştır ve UN E1 Kitabı Kontrol Ve Kriterler III, Alt Bölüm 38.3 uyarınca kontrol edilmiştir.

Taşıma yönetmelikleri [www.stihl.com/safety-data-sheets](http://www.stihl.com/safety-data-sheets) adresinde belirtilmiştir.

## 17 Saklama

### 17.1 Çim biçme makinesinin muhafazası

- Çim biçme makinesini kapatın, emniyet anahtarını çekin ve aküyü çıkarın.
- Çim biçme makinesini, aşağıdaki koşullar sağlanacak şekilde depolayın:
  - Çim biçme makinesini çocukların ulaşamayacağı yerlerde muhafaza edin.
  - Çim biçme makinesi temiz ve kurudur.
  - Çim biçme makinesini devirmeyin.
  - Çim biçme makinesini yuvarlamayın.

### 17.2 Akünün saklanması

STIHL aküyü %40 ile %60 arasında bir dolum seviyesinde (yeşil renkte yanan 2 LED) saklamayı tavsiye eder.

- Aküyü aşağıdaki koşullar karşılanacak şekilde saklayın:
  - Akü çocukların erişemeyeceği bir konumda.
  - Akü temiz ve kuru durumda.
  - Akü kapalı bir odada.
  - Akü çim biçme makinesinden ayrılmış durumda.
  - Eğer akü şarj aletinde saklanacaksa: Prizi çekin ve aküyü %40 ile %60 arasında bir dolum seviyesinde (yeşil renkte yanan 2 LED) saklayın.
  - Akü belirtilen sıcaklık sınırlarının dışında kalan koşullarda saklanmamalıdır, [17.2.4.](#)

#### ÖNERİ

- Akü bu kullanım kılavuzunda açıklanan koşullar altında saklanmazsa, akü derin boşalma yaşayabilir ve onarılamayacak şekilde hasar görebilir.
  - Boşalmış durumdaki bir aküyü saklamadan önce şarj edin. STIHL akünün %40 ile %60 arasında bir dolum seviyesinde (yeşil renkte yanan 2 LED) saklanmasını tavsiye eder.
  - Aküyü çim biçme makinesinden ayrılmış olarak saklayın.

## 18 Temizleme

### 18.1 Çim biçme makinesini kapatma

- Çim biçme makinesini kapatın, emniyet anahtarını çekin ve aküyü çıkarın.
- Çim biçme makinesini düz bir yüzeye getirin.
- Çim toplama sepetini çıkarın.
- Kesim yüksekliğini en yüksek konuma getirin. [14.2](#)
- Gidon üst parçasını en derin konuma getirin, [9.1.](#)

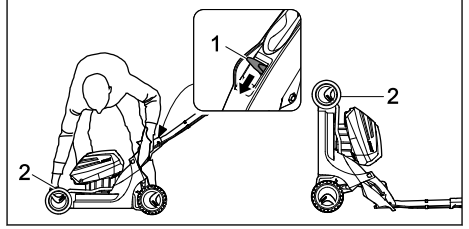

- Sol elinizle kolu (1) aşağı bastırın ve tutun.
- Çim biçme makinesini, sağ elinizle taşıma tutanağından (2) sabit tutun ve diğer elinizle arkaya getirin.

### 18.2 Çim biçme makinesinin temizlenmesi

- Çim biçme makinesini kapatın, emniyet anahtarını çekin ve aküyü çıkarın.
- Çim biçme makinesini nemli bir bez ile temizleyin.
- Boşaltma kanalını yumuşak bir fırça veya nemli bir bez ile temizleyin.
- Akü bölmesindeki yabancı cisimleri çıkarın ve akü bölmesini nemli bir bezle temizleyin.
- Akü bölmesindeki elektrik kontaklarını bir boya fırçası veya yumuşak bir fırça ile temizleyin.
- Havalandırma deliklerini bir boya fırçası ile temizleyin.
- Çim biçme makinesini yerleştirin.
- Bıçağı ve bıçağın etrafındaki alanı ahşap bir çubuk, yumuşak bir fırça veya nemli bir bezle temizleyin.

#### ÖNERİ

- Yüksek basınçlı temizleyici kullanarak veya su püskürterek temizlik yapmak cihaza zarar verebilir.
  - Cihazı yüksek basınçlı temizleyici kullanarak veya su püskürterek temizlemeyin.

### 18.3 Aküyü temizleme

- Aküyü ıslak bez ile temizleyin.

## 19 Bakım

### 19.1 Bıçağın takılması ve sökülmesi

#### 19.1.1 Bıçağın sökülmesi

- ▶ Çim biçme makinesini kapatın, emniyet anahtarını çekin ve aküyü çıkarın.
- ▶ Çim biçme makinesini kurun.

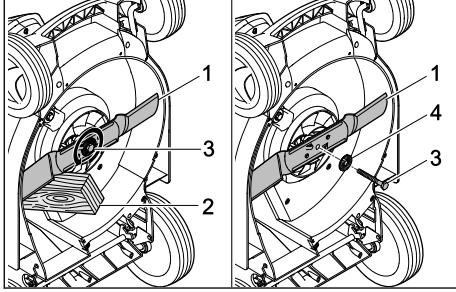

- ▶ Bıçağı (1) bir tahta parçası (2) ile bloke edin.
- ▶ Cıvataı (3) ok yönünde döndürerek dışarı çıkarın ve rondelayı (4) ile alın.
- ▶ Bıçağı (1) çıkartın.
- ▶ Cıvataı (3) ve rondelayı (4) imha edin.
- ▶ Bıçağı (1) takmak için yeni bir cıvata ve rondela kullanın.

#### 19.1.2 Bıçağı takma

- ▶ Çim biçme makinesini kapatın, emniyet anahtarını çekin ve aküyü çıkarın.
- ▶ Çim biçme makinesini kurun.

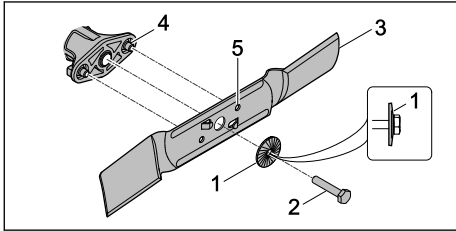

- ▶ Bombeli yeni rondelayı (1) dışa doğru yeni cıvataya (2) koyun.
- ▶ Cıvata emniyeti Loctite 243'ü cıvatanın (2) dişine aktarın.
- ▶ Bıçakları (3), temas yüzeyindeki (4) engeller girintileri (5) kavrayacak şekilde takın.
- ▶ Cıvataı (2) rondelayı (1) ile birlikte döndürün.

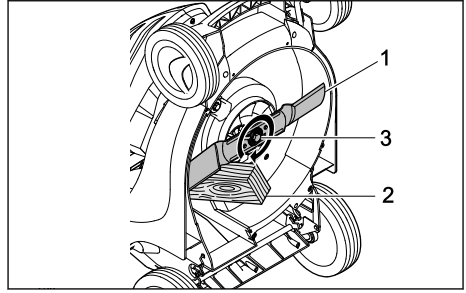

- ▶ Bıçağı (1) bir tahta parçası (2) ile bloke edin.
- ▶ Cıvataı (3) 65 Nm ile sıkın.

### 19.2 Bıçakların bilenmesi ve dengelenmesi

Bıçağın doğru bir şekilde bilenmesi ve dengelenmesi çok fazla alıştırmaya gerektirir.

STIHL, bıçağın sadece STIHL yetkili servisleri tarafından bilenmesini ve dengelenmesini önerir.



- Bıçağın kesme kenarları keskindir. Kullanıcı kendini yaralayabilir.
  - ▶ Malzemesi dayanıklı olan iş eldivenleri kullanın.

- ▶ Çim biçme makinesini kapatın, emniyet anahtarını çekin ve aküyü çıkarın.
- ▶ Çim biçme makinesini kapatın.
- ▶ Bıçağı sökün.
- ▶ Bıçağı bileyin. Bu sırada bileme açısına dikkat edin ve bıçağı soğutun, 22.2. Bileme sırasında bıçak çok mavi renk almalıdır.
- ▶ Bıçağı takın.
- ▶ Belirsizlik varsa: STIHL yetkili bayiye başvurun.

## 20 Onarım

### 20.1 Çim biçme makinesinin onarımı

Kullanıcı çim biçme makinesini ve bıçağı kendileri tamir edemez.

- ▶ Çim biçme makinesi veya bıçak hasarlanmışsa: Çim biçme makinesi veya bıçağı kullanmayın ve STIHL yetkili bayisine başvurun.
- ▶ Uyarı levhaları okunaklı değilse veya hasarlanmışsa: Uyarı levhalarının STIHL yetkili bayisi tarafından değiştirilmesini sağlayın.



## 21 Arızaların tamiri

### 21.1 Çim biçme makinesi veya aküdeki arızaların giderilmesi

Arıza	Aküdeki LED'ler	Nedeni	Çözüm
Çim biçme makinesi açıldığında çalışmaya başlamıyor.	1 LED yeşil yanıp sönüyor.	Akünün şarj seviyesi çok düşük.	► Aküyü şarj edin.
	1 LED kırmızı yanıyor.	Akü çok sıcak veya çok soğuk.	► Emniyet anahtarını çekin. ► Aküyü çıkarın. ► Akünün soğumasını veya ısınmasını bekleyin.
	3 LED kırmızı yanıp sönüyor.	Çim biçme makinesi arızalı durumdadır.	► Emniyet anahtarını çekin. ► Aküyü çıkarın. ► Akü bölmesindeki elektrik kontaklarını temizleyin. ► Aküyü takın. ► Çim biçme makinesini açın. ► 3 LED hala kırmızı yanıp sönüyorsa: Çim biçme makinesini kullanmayın ve bir STIHL bayisine başvurun.
	3 LED kırmızı yanıyor.	Çim biçme makinesi çok sıcak durumda.	► Emniyet anahtarını çekin. ► Aküyü çıkarın. ► Çim biçme makinesinin soğumasını bekleyin.
	4 LED kırmızı yanıp sönüyor.	Aküde bir arıza bulunuyor.	► Aküyü çıkarın ve yeniden takın. ► Çim biçme makinesini açın. ► 4 LED hala kırmızı yanıp sönüyorsa: Aküyü kullanmayın ve bir STIHL bayisine başvurun.
		Çim biçme makinesi ile akü arasındaki elektrik bağlantısında kopukluk var.	► Emniyet anahtarını çekin. ► Aküyü çıkarın. ► Akü bölmesindeki elektrik kontaklarını temizleyin. ► Emniyet anahtarını takın. ► Aküyü takın.
		Çim biçme makinesi veya akü nemli durumda.	► Emniyet anahtarını çekin. ► Aküyü çıkarın. ► Çim biçme makinesini temizleyin. ► Çim biçme makinesinin veya akünün soğumasını bekleyin,  22.5.
		Bıçak üzerindeki direnç çok yüksek.	► Kesim yüksekliğini daha yüksek ayarlayın. ► Çim biçme makinesi daha kısa çimlerin üzerindeyken açın.
Çim biçme makinesi işletim sırasında kapanıyor.	3 LED kırmızı yanıyor.	Çim biçme makinesi çok sıcak durumda.	► Emniyet anahtarını çekin. ► Aküyü çıkarın. ► Çim biçme makinesinin soğumasını bekleyin. ► Çim biçme makinesini temizleyin. ► Çim biçme makinesini kısa süreler içinde çok sık açık kapatmayın. ► Kesim yüksekliğini daha yüksek ayarlayın. ► Daha kısa çimler biçin.
		Bıçağın etrafındaki alanda tıkanıklık var.	► Çim biçme makinesini temizleyin.
		Bıçak bloke durumda.	► Emniyet anahtarını çekin.

Arıza	Aküdeki LED'ler	Nedeni	Çözüm
			<ul style="list-style-type: none"> <li>▶ Aküyü çıkarın.</li> <li>▶ Çim biçme makinesini temizleyin.</li> </ul>
		Bir elektrik arızası var.	<ul style="list-style-type: none"> <li>▶ Aküyü çıkarın ve yeniden takın.</li> <li>▶ Çim biçme makinesini açın.</li> </ul>
Çim biçme makinesi çalışma sırasında şiddetli bir şekilde titriyor.		Bıçağın üzerindeki civataya gevşemiş.	▶ Civatayı sıkın.
		Bıçak doğru şekilde dengelenmemiş.	▶ Bıçağı bileyin ve dengeleyin.
Çim biçme makinesinin çalışma süresi çok kısa.		Akü tamamen şarj edilmemiş.	▶ Aküyü tam şarj edin.
		Akünün işletme ömrü tamamlanmış.	▶ Aküyü değiştirin.
		Bıçağın etrafındaki alanda tıkanıklık var.	▶ Çim biçme makinesini temizleyin.
		Bıçak körelmiş veya aşınmış.	▶ Bıçağı bileyin ve dengeleyin.
		Bıçak üzerindeki direnç çok yüksek.	<ul style="list-style-type: none"> <li>▶ Kesim yüksekliğini daha yüksek ayarlayın.</li> <li>▶ Daha kısa çimler biçin.</li> </ul>
Akü, akü bölmesine yerleştirilirken sıkışıyor.		Akü bölmesindeki kılavuzlar veya elektrik kontakları kirli.	▶ Çim biçme makinesini temizleyin.
Akü şarj aletine takıldıktan sonra şarj işlemi başlamıyor.	1 LED kırmızı yanıyor.	Akü çok sıcak veya çok soğuk.	▶ Aküyü şarj aletinde takılı bırakın. İzin verilen sıcaklık aralığına ulaştığında şarj işlemi otomatik başlar.
Çimler düzgün kesilmiyor veya çimlerde sararma oluşuyor.		Bıçak körelmiş veya aşınmış.	▶ Bıçağı bileyin ve dengeleyin.
		Bıçak üzerindeki direnç çok yüksek.	<ul style="list-style-type: none"> <li>▶ Kesim yüksekliğini daha yüksek ayarlayın.</li> <li>▶ Daha kısa çimler biçin.</li> </ul>
Çiçeren akü, STIHL connected uygulaması ile bulunmadı.		Bluetooth® telsiz arabirimi akü veya mobil cihazda devre dışı bırakılır.	▶ Bluetooth'u® telsiz arabirimi aküde ve mobil cihazda etkinleştirin.
		Akü ile mobil cihaz arasındaki mesafe çok fazla.	<ul style="list-style-type: none"> <li>▶ Mesafeyi azaltın, 22.3.</li> <li>▶ Akü STIHL uygulaması tarafından hala bulunamıyorsa: STIHL yetkili bayisine başvurun.</li> </ul>

## 21.2 Ürün desteği ve uygulama yardımı

Ürün desteği ve uygulama yardımını STIHL bayisinden temin edebilirsiniz.

İletişim olanakları ve diğer bilgiler <https://support.stihl.com> veya [www.stihl.com](http://www.stihl.com) adreslerinde bulunabilir.

## 22 Teknik bilgiler

### 22.1 Çim biçme makinesi STIHL RMA 443.2 C

- İzin verilen akü: STIHL AP
- Akü olmadan ağırlık: 21,2 kg
- Çim toplama sepetinin maksimum kapsamı: 55 l
- Kesim genişliği: 41 cm
- Devir sayısı: 3150 dev/dak
- ECO modundaki devir sayısı: 2800 dev/dak

Çalışma süresi [www.stihl.com/battery-life](http://www.stihl.com/battery-life) adreslerinde belirtilmiştir.

### 22.2 Bıçak

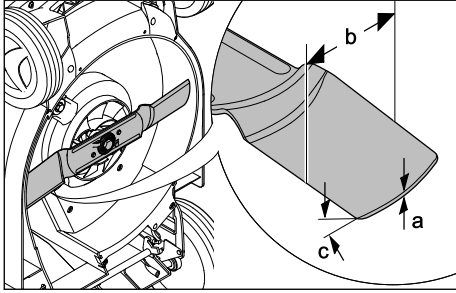

- Asgari kalınlık a: 2 mm
- Asgari kalınlık b: 55 mm
- Bileme açısı c: 30°

### 22.3 STIHL AP aküsü

- Akü teknolojisi: Lityum İyon
- Voltaj: 36 V
- Ah olarak kapasite: Güç levhasına bakın
- Wh olarak enerji içeriği: Güç levhasına bakın
- kg olarak ağırlık: Güç levhasına bakın
- Bluetooth® fonksiyon arayüzü (sadece  olan aküler için):
  - Veri bağlantısı: Bluetooth® 5.1. Mobil aygıt, Bluetooth® Low Energy 5.0 ile uyumlu olmalı ve Generic Access Profile (GAP) desteklemelidir.
  - Frekans bandı: ISM-Band 2,4 GHz
  - Yayıdığı azami verici gücü: 1 mW
  - Sinyal erişim mesafesi: yaklaşık 10 m. Sinyal gücü ortam koşullarına ve mobil aygıtı bağlıdır. Erişim mesafesi dış koşullara ve kullanılan alıcı cihaza bağlı olarak yüksek derecede farklılık gösterebilir. Kapalı mekanlar içinde ve metal bariyerler (örneğin duvar, raf, bavu) nedeniyle erişim mesafesi belirgin şekilde düşük olabilir.

- Mobil aygıtın sahip olması gereken işletim sistemi özellikleri: Android veya iOS (güncel sürüm veya daha yüksek sürüm)

### 22.4 Sıcaklık sınırları



- Akü tüm çevresel etkilerine karşı korumalı değildir. Akü belirli çevresel etkilere maruz kalması durumunda alev alabilir veya patlayabilir. Kişiler ağır bir şekilde yaralanabilir ve maddi hasarlar meydana gelebilir.
  - ▶ Aküyü -20°C'nin altında veya +50°C'nin üzerinde sıcaklıklarda şarj etmeyin.
  - ▶ Çim biçme makinesini veya aküyü -20°C'nin altında veya +50°C'nin üzerinde sıcaklıklarda kullanmayın.
  - ▶ Çim biçme makinesini veya aküyü -20°C'nin altında veya +70°C'nin üzerinde sıcaklıklarda saklamayın.

### 22.5 Tavsiye edilen sıcaklık aralıkları

Çim biçme makinesi ve akülerde optimum performans için aşağıdaki sıcaklık aralıklarına uyun:

- Şarj etme: +5°C ila +40°C
- Kullanma: -10°C ila +40°C
- Saklama: -20°C ila +50°C

Akü tavsiye edilen sıcaklık aralıkları dışında şarj edilir, kullanılır veya saklanırsa performansı düşebilir.

Akünün ıslak veya nemli olması durumunda, +15°C'nin üzerinde ve +50°C'nin altında sıcaklıkta, %70'in altında nemde en az 48 saat kuru-maya bırakın. Daha yüksek bir hava nemi kuruma süresini uzatabilir.

### 22.6 Gürültü değerleri ve titreşim değerleri

Gürültü seviyesi için K değeri 2 dB(A). Gürültü seviyesi için K değeri 1,2 dB(A). Titreşim değeri için K değeri 0,90 m/s<sup>2</sup>.

- Gürültü seviyesi L<sub>pA</sub>, EN 60335-2-77 uyarınca ölçülmüştür: 75 dB(A)
- Garanti edilen gürültü seviyesi L<sub>WA</sub> 2000/14/EC / S.I. 2001/1701 uyarınca ölçülmüştür: 90 dB(A)
- Titreşim değeri a<sub>hV</sub>, EN 20643, EN 60335-2-77 uyarınca ölçülmüştür, gidon: 1,80 m/s<sup>2</sup>

Belirtilen titreşim değerleri standartlaştırılan test prosedürlerine göre ölçülmüştür ve elektrikli cihazlara dayandırılabilir. Gerçekte açığa çıkan titreşim değerleri uygulamanın türüne bağlı ola-

rak belirtilen değerlerden farklı olabilir. Belirtilen titreşim değerleri titreşimlerin ilk tahminine göre kullanılabilir. Gerçek titreşimler tahmin edilmelidir. Bu sırada elektrikli cihazın kapalı olduğu ve açık olduğu halde zorlama olmadan çalıştığı süreler de dikkate alınmalıdır.

2002/44/EC ve S.I. 2005/1093 titreşimler işveren direktifinin sağlanması için bilgiler [www.stihl.com/vib](http://www.stihl.com/vib) adresinde belirtilmiştir.

## 22.7 REACH

REACH, kimyasal maddelerin sicile kaydı, değerlendirilmesi ve lisansı ile ilgili EG yönetmeliğidir.

REACH yönetmeliğinin yerine getirilmesini açıklayan bilgiler [www.stihl.com/reach](http://www.stihl.com/reach) sayfalarında açıklanmıştır.

## 23 Yedek parçalar ve aksesuar

### 23.1 Yedek parçalar ve aksesuar

**STIHL** Bu semboller orijinal STIHL yedek parça ve orijinal STIHL aksesuarı işaretler.

STIHL, orijinal STIHL yedek parça ve orijinal STIHL aksesuar kullanımasını tavsiye eder.

STIHL firması, pazarın sürekli gözlemlenmesine rağmen farklı üreticiler tarafından imal edilen yedek parça ve aksesuarları güvenilirlik, iş güvenliği ve uygunluk kriterleri açısından değerlendiremez ve bu nedenle STIHL firması bu parçaların kullanımını garanti edemez.

Orijinal STIHL yedek parça ve orijinal STIHL aksesuarları STIHL bayisinden temin edilebilir.

### 23.2 Önemli yedek parçalar

- Bıçak: 6338 702 0130
- Bıçak civatası: 9008 319 9028
- Rondela: 0000 702 6600

## 24 Bertaraf etme

### 24.1 Çim biçme makinesinin imha edilmesi

İmhaya yönelik bilgiler yerel yönetim veya STIHL yetkili bayisinden temin edilebilir.

Usulüne aykırı imha sağlığa ve çevreye zarar verir.

- ▶ Ambalaj dahil STIHL ürünlerini yerel yönetmeliklere göre tekrar değerlendirilmesi için uygun toplama yerine gönderin.

- ▶ Ev çöpü olarak imha etmeyin.

## 25 AB Uygunluk Deklarasyonu

### 25.1 Çim biçme makinesi STIHL RMA 443.2 C

STIHL Tirol GmbH  
Hans Peter Stihl-Straße 5  
6336 Langkampfen

Avusturya

tek sorumluluğuna sahibiz

- Yapı türü: Akülü çim biçme makinesi
- Fabrika markası: STIHL
- Tip: RMA 443.2 C
- Kesim genişliği: 41 cm
- Seri numarası: 6338

2000/14/EC, 2006/42/EC, 2014/30/EU ve 2011/65/EU sayılı direktiflerin ilgili hükümlerine uygundur ve aşağıdaki normların üretim tarihinde geçerli olan versiyonlarına uygun olarak geliştirilmiş ve üretilmiştir: EN 60335-1, EN 60335-2-77, EN 55014-1 ve EN 55014-2.

katılımcı yetkili merkez:

TÜV Rheinland LGA Products GmbH  
Tillystraße 2  
90431 Nürnberg, DE

Ölçülen ve garanti edilen gürültü seviyesinin elde edilmesi için 2000/14/EC, Ek VIII direktifi uyarınca hareket edilmiştir.

- Ölçülen gürültü seviyesi: 89,2 dB(A)
- Garanti edilen gürültü seviyesi: 90 dB(A)

Teknik dokümanlar STIHL Tirol GmbH firmasının evraklarında muhafaza edilir.

Üretim yılı ve makine numarası çim biçme makinesinde yer almaktadır.

Langkampfen, 02.01.2020

STIHL Tirol GmbH

vekaleten.

Matthias Fleischer, Araştırma ve Geliştirme  
Departmanı Müdürü

vekaleten.

Sven Zimmermann, Kalite Bölüm Başkanı

## 26 Adresler

### 26.1 STIHL İdari Merkezi

ANDREAS STIHL AG & Co. KG  
Postfach 1771  
D-71307 Waiblingen

### 26.2 STIHL Satış Şirketleri

#### ALMANYA

STIHL Vertriebszentrale AG & Co. KG  
Robert-Bosch-Straße 13  
64807 Dieburg  
Telefon: +49 6071 3055358

#### AVUSTURYA

STIHL Ges.m.b.H.  
Fachmarktstraße 7  
2334 Vösendorf  
Telefon: +43 1 86596370

#### İSVİÇRE

STIHL Vertriebs AG  
Isenrietstraße 4  
8617 Mönchaltorf  
Telefon: +41 44 9493030

#### ÇEK CUMHURİYETİ

Andreas STIHL, spol. s r.o.  
Chrlická 753  
664 42 Modřice

### 26.3 STIHL Importeure

#### BOSNA HERSEK

UNIKOMERC d. o. o.  
Bišće polje bb  
88000 Mostar  
Telefon: +387 36 352560  
Faks: +387 36 350536

#### HİRVATİSTAN

UNIKOMERC - UVOZ d.o.o.  
Sjedište:  
Amruševa 10, 10000 Zagreb  
Prodaja:  
Ulica Kneza Ljudevita Posavskog 56, 10410  
Velika Gorica  
Telefon: +385 1 6370010  
Faks: +385 1 6221569

#### TÜRKİYE

SADAL TARIM MAKİNELERİ DIŞ TİCARET A.Ş.  
Hürriyet Mahallesi Manas Caddesi No.1  
35473 Menderes, İzmir

Telefon: +90 232 210 32 32  
Faks: +90 232 210 32 33

## 27 Çim biçme makinesi için güvenlik tekniği ile ilgili uyarılar

### 27.1 Kılavuz

Bu bölüm EN 60335-2-77 normu, Ek EE'de elektrikle çalışan çim biçme makineleri için önceden tanımlanmış, genel güvenlik uyarılarını gösterir.



**İKAZ**

- **Güvenlik uyarılarını, talimatları, resimleri ve bu çim biçme makinesinin donatıldığı teknik bilgileri okuyun.** Aşağıdaki talimatlara uyulma sırasında ihmaller elektrik çarpmasına, yangınlara ve/veya ağır yaralanmalara neden olabilir. **Güvenlik uyarılarını ve talimatları gelecekte de kullanılması için saklayın.**

### 27.2 Alıştırma

- a) Kullanım kılavuzunu dikkatli bir şekilde okuyun. Ayar parçaları ve makine doğru kullanım hakkında bilgi edinin;
- b) Çocukların veya kullanım talimatlarını bilmeyen diğer kişilerin çim biçme makinesini kullanmasına kesinlikle izin vermeyin. Asgari kullanıcı yaşı yerel düzenlemelerle belirlenmiş olabilir;
- c) Özellikle çocuk olmak üzere yakınınızda insan veya hayvanlar varken çim biçmeyin;
- d) Diğer kişilerin veya bu kişilere ait nesnelere zarar görmesine yol açan kazalarda tüm sorumluluğun makine sürücüsüne veya kullanıcıya ait olduğunu unutmayın.

### 27.3 Hazırlayıcı önlemler

- a) Makinenin çalıştırılması sırasında daima sağlam ayakkabılar ve uzun pantolonlar giymelidir. Makineyi çalıştırırken yalınayak veya hafif sandaletlerle giymeyin. Bol kıyafetlerin veya bağıcıklı veya kemerli kıyafetlerin kullanılmasını önleyin.
- b) Makinenin kullanılacağı araziye kontrol edin ve cihazın havalandırabileceği diğer tüm cisimleri uzaklaştırın.
- c) Her kullanımdan önce kesme bıçağı, tespit pimleri ve tüm kesim biriminin aşınmış veya hasarlı olup olmadığını gözle kontrol edin. Aşınmış veya hasarlı kesme bıçakları ve tespit pimleri dengesizliklerin önlenmesi için

sadece tek te deęiştirilebilir. Aşınmış veya hasarlı uyarı levhaları deęiştirilmelidir.

## 27.4 Kullanım

- Çimleri sadece gün ışığında veya aydınlatma iyi durumdayken biçiniz.
- Mümkünse cihazın ıslak çimlerde kullanılması-sından kaçının.
- Eęimli arazide cihazın sağlam bir şekilde durmasına dikkat edin.
- Makineyi yavaşça sürün.
- Çimleri eęimli arazide yatay yönde biçin, dikey yönde biçmeyin.
- Eęimli arazide sürüş yönünüzü deęiştirirken özel dikkat gösterin.
- Aşırı dik yokuşlarda çim biçmeyin.
- Çim biçme makinesini çevirirken veya kendinize çekerken özellikle dikkat edin.
- Çim biçme makinesi çim yüzey dışındaki bir yüzeye yatırılacaksa veya biçilecek araziden ve araziye taşınacaksa kesme bıçağını (bıçaklarını) durdurun.
- Çim biçme makinelerini asla hasarlı koruyucu tesisatlar veya koruyucu kafesler ile ya da koruyucu tesisatlar, örn. çarpışma engeli ve/veya çim sepetleri monte edilmemişken kullanmayın.
- Marş üretici talimatlarına uygun olarak dikkatli bir şekilde basın veya tetikleyin. Ayaklarınız ve kesme bıçağı (bıçakları) arasında yeterli mesafenin olmasına dikkat edin.
- Motoru başlatmadan veya çalıştırmadan önce çim biçme makinesi devrilemez, eęer devrilmeli ise çim biçme makinesi işlem sırasında kaldırılmalıdır. Bu durumda makineyi gerektięi kadar devirin ve sadece kullanıcı tarafına bakan tarafta delik olan kısımdan kaldırın.
- Boşaltma kanalının önünde olunması halinde motoru başlatmayın.
- Ellerinizi veya ayaklarınızı asla dönen parçaların altına veya yakınına getirmeyin. Boşaltma aęzından daima uzak durun.
- Çim biçme makinesini asla motor çalışırken kaldırmayın veya taşımayın.
- Motoru durdurun ve marş anahtarını çıkartın. Hareketli tüm parçaların şu durumlarda tamamen durmasını sağlayın:
  - çim biçme makinesini terk ettiğinizde;
  - blokajları çözmeden veya boşaltma kanalındaki tıkanıklıkları gidermeden önce;

- çim biçme makinesini kontrol etmeden, temizlemeden veya makine üzerinde çalışmaya başlamadan önce;
  - yabancı bir cisme isabet edilmişse. Çim biçme makinesinde hasar olup olmadığını kontrol edin ve tekrar çalıştırmadan önce ve çim biçme makinesi ile çalışmadan önce gerekli onarımları yapın.
- Çim biçme makinesi alışılandan fazla titriyorsa, hemen kontrol edilmelidir.
- hasarları araştırın;
  - hasarlı parçalarda gerekli onarımları yapın;
  - tüm somun, pim ve civataların sıkılmasını sağlayın.

## 27.5 Bakım ve saklama

- Tüm somunların, pimlerin ve vidaların her zaman iyice sıkılmış olmasını ve cihazın güvenli çalışma durumunda olmasını sağlayın.
- Çim sepetinin aşınıp aşınmadığını veya işlevini yitirip yitirmediğini düzenli olarak kontrol edin.
- Güvenlik nedeniyle, ömrü dolan veya hasarlı parçaları deęiştirin.
- Birçok kesme bıçaklı makinelerde kesme bıçağının hareketinin, dięer kesme bıçağının dönmesinin dięer kesme bıçaklarının dönmesine yol açacağını unutmayın.
- Makineyi ayarlarken hareketli kesme bıçaklarının ve makinenin sabit parçalarının arasında parmaklarınızın sıkışmamasına dikkat edin.
- Makineyi depolamadan önce motorun soğuduğundan emin olun.
- Kesme bıçaklarının bakımında enerji kaynağı kapatılmış olsa bile kesme bıçaklarının hareket ettirilebileceğine dikkat edin.
- Güvenlik nedeniyle, ömrü dolan veya hasarlı parçaları deęiştirin. Sadece orijinal yedek parçalar ve aksesuarlar kullanın.

## Përmbajtja

1	Parathënie.....	183
2	Informata për këtë udhëzimin për përdorim.....	183
3	Pasqyrim.....	184
4	Udhëzime sigurie.....	185
5	Përgatitja e kositesës së barit.....	190
6	Karikimi i baterisë dhe LEDs.....	191

7	Aktivizimi dhe çaktivizimi i radiondërfaqes Bluetooth®.....	191
8	Montimi i kositëses së barit.....	191
9	Konfigurimi i kositëses së barit për përdoruesin.....	192
10	Vendosni dhe hiqeni baterinë.....	193
11	Vënia dhe heqja e siguresës.....	193
12	Ndëzja dhe fikja e kositëses së barit.....	193
13	Kontrolli i kositëses së barit dhe i baterisë.....	194
14	Puna me kositësen e barit.....	194
15	Pas punës.....	196
16	Transportimi.....	196
17	Ruajtja.....	196
18	Pastrimi.....	197
19	Mirëmbajtja.....	197
20	Riparimi.....	198
21	Mënjaroni pengesat.....	198
22	Të dhënat teknike.....	200
23	Pjesë këmbimi dhe aksesore.....	201
24	Deponimi.....	202
25	Deklarata konform BE.....	202
26	Deklarata e konformitetit.....	202
27	Udhëzimet e sigurisë për kositëset e barit.....	203

## 1 Parathënie

Kliente të dashura, klient të dashur,

jemi të kënaqur, që Ju përzgjedhët STIHL. Ne, produktet tona, i zhvillojmë dhe i prodhojmë me një cilësi të lartë, sipas nevojave të klientëve tanë. Kështu krijohen produkte me besueshmëri të lartë edhe për ngarkesa ekstreme.

STIHL gjithashtu angazhohet edhe për servisim me cilësi të lartë. Tregtari ynë i specializuar ofron këshilla dhe udhëzime kompetente si dhe një mbështetje gjithëpërfshirëse teknike.

STIHL është e përkushtuar me një qasje të qëndrueshme dhe të përgjegjshme ndaj natyrës. Ky udhëzim për përdorim do t'ju mbështesë, që të përdorni një kohë të gjatë produktin tuaj STIHL në mënyrë të sigurt dhe ekologjike.

Ne, Ju falënderojmë për besimin tuaj dhe Ju dëshirojmë shumë kënaqësi me produktin tuaj STIHL.



Dr. Nikolas Stihl

**E RËNDËSISHME! LEXOJENI PARA PËRDORIMIT DHE RUAJENI.**

## 2 Informata për këtë udhëzimin për përdorim

### 2.1 Dokumentet ekzistuese

Këto udhëzime përdorim janë përkthimi i udhëzimeve origjinale të funksionimit të prodhuesit në përputhje me Direktivën e KE 2006/42/EC.

Vlejnjë rregullat lokale të sigurisë.

- ▶ Përveç këtyre udhëzimeve të përdorimit, lexoni, kuptoni dhe ruani dokumentet e mëposhtme:
  - Udhëzimet e sigurisë së akumulatorit STIHL AP
  - Udhëzimet e përdorimit për karikuesin STIHL AL 101, 301, 301-4, 500
  - Informacioni i sigurisë për akumulatorët STIHL dhe produktet me akumulator të integruar: [www.stihl.com/safety-data-sheets](http://www.stihl.com/safety-data-sheets)

Informacione të mëtejshme mbi produktet e lidhura me STIHL, të përputhshme dhe FAQ janë në dispozicion në [www.connect.stihl.com](http://www.connect.stihl.com) ose janë në dispozicion nga një tregtar i specializuar STIHL.

Bluetooth-<sup>i</sup>-marka e fjalës dhe markat e dizajnit (logot) janë marka tregtare të regjistruara në pronësi të Bluetooth SIG, Inc. Çdo përdorim i kësaj marke fjale/marke dizajni nga STIHL është nën licencë.

Akumulatorët me  janë duke përdorur një Bluetooth®-ndërfaqe radio e pajisur. Duhet të respektohen kufizimet lokale të funksionimit (p.sh. në aeroplanë ose spitale).

### 2.2 Shenja e paralajmërimit në tekst

#### RREZIK

- Udhëzimi tregon për rreziqet, që mund të shkaktojnë lëndime të rënda ose vdekje.
  - ▶ Masat e theksuara mund të evitojnë lëndime të rënda ose vdekje.

#### PARALAJMËRIM

- Udhëzimi tregon për rreziqet, që mund të shkaktojnë lëndime të rënda ose vdekje.
  - ▶ Masat e theksuara mund të evitojnë lëndime të rënda ose vdekje.

**UDHËZIM**

- Udhëzimi tregon për rreziqet, që mund të shkaktojnë dëme materiale.
  - ▶ Masat e theksuara mund të evitojnë dëme materiale.

**2.3 Simbolet në tekst**

Ky simbol i referohet një kapitulli në këtë udhëzim për përdorim.

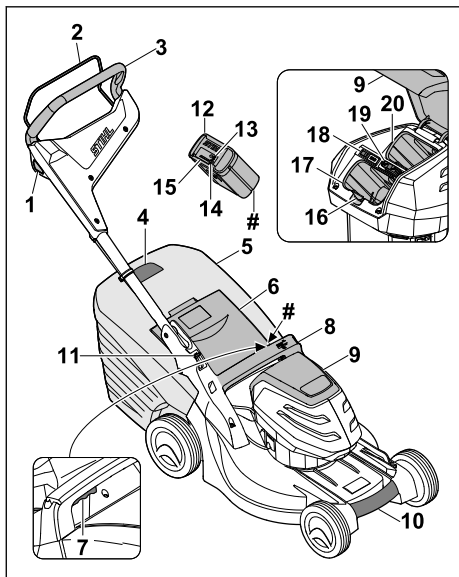
**3 Pasqyrim****3.1 Korrësja e barit dhe bateria****1 Butoni i kyçjes**

Butoni i kyçjes ndez dhe fik thikat së bashku me dorezën e marsheve.

**2 Doreza e marsheve**

Doreza e marsheve ndez dhe fik thikat së bashku me butonin e kyçjes.

**3 Timoni**

Timoni përdoret për mbajtjen, drejtimin dhe bartjen e korrëses së barit.

**4 Treguesi i nivelit të mbushjes**

Treguesi i nivelit tregon mbushjen e shportës të barit.

**5 Shporta për mbledhjen e barit**

Shporta e barit grumbullon barin e prerë.

**6 Kapaku i daljes**

Kapaku i daljes mbyll kanalën e daljes.

**7 Leva**

Leva përdoret për rregullimin e lartësisë së prerjes.

**8 Doreza kapëse**

Doreza kapëse përdoret për kapjen e korrëses së barit gjatë rregullit të lartësisë së prerjes dhe gjatë bartjes së korrëses së barit.

**9 Kapaku**

Kapaku mbulon baterinë dhe çelësin e sigurisë.

**10 Doreza bartëse**

Doreza bartëse përdoret për bartjen e korrëses së barit.

**11 Leva**

Leva përdoret për rregullimin dhe mbledhjen e dorezave mbajtëse.

**12 Bateria**

Bateria jep energji për korrësen e barit.

**13 Llamba LED BLUETOOTH® (vetëm për bateritë me )**

Llamba LED tregon aktivizimin dhe çaktivizimin e radiondërfaqes Bluetooth®.

**14 Butoni me shtypje**

Butoni me shtypje aktivizon llambat LED në bateri. Aktivizon dhe çaktivizon radiondërfaqen Bluetooth® (nëse ka).

**15 Llambat LED**

Llambat LED tregojnë nivelin e baterisë dhe problemet.

**16 Leva e kyçjes**

Leva e kyçjes mban baterinë në fole të baterisë.

**17 Foleja e baterisë**

Foleja e baterisë mban baterinë.

**18 Çelësi ECO**

Butoni ECO aktivizon dhe çaktivizon modalitetin ECO.

**19 Çelësi i sigurisë**

Çelësi i sigurisë aktivizon korrësen e barit.

**20 Foleja e rezervës**

Foleja e rezervës nxë një bateri rezervë.

**# Pllaka e markës me numrin e serisë së makinerisë****3.2 Simbolet**

Simbolet mund të jenë mbi korrësen e barit dhe baterinë dhe do të thonë:



Ky simbol përcakton çelësin e sigurisë.





Ky simbol përcakton mbajtësen e çelësit.



Ky simbol përcakton çelësin ECO.



Ky simbol tregon dorezën për rregullimin e lartësisë së prerjes.



Ky simbol përcakton peshën e korresës së barit pa baterinë.



1 llambë LED ndizet në të kuqe. Bateria është shumë e ngrohtë ose e ftohtë.



4 llamba LED pulsojnë në të kuqe. Ka një problem me baterinë.



Niveli i garantuar i fuqisë së zërit në përputhje me direktivën 2000/14/EC në dB(A) për t'i bërë të krahasueshme emetimet zanore nga produktet.



Bateria ka një radiondërfaqe Bluetooth® dhe mund të lidhet me STIHL connected App.



Përcaktimi ndanë simbolit tregon përmbajtjen e energjisë së baterisë në përputhje me specifikimin e prodhuesit të pilës. Përmbajtja e energjisë që jepet gjatë punës është më e ulët.



Mos e hidhni produktin me mbeturinat shtëpiake.

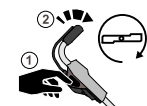

Ndizeni dhe fikeni thikën.

## 4 Udhëzime sigurie

### 4.1 Simbolet paralajmëruese

Simbolet paralajmëruese në korresën e barit ose në bateri përcaktojnë sa më poshtë:



Respektoni udhëzimet e sigurisë dhe masat e tyre.



Lexojini, kuptojini dhe ruajini udhëzimet e përdorimit.



Bëni kujdes nga sendet e flakura tej - ruani distancën dhe mbajini larg personat e tretë.



Mos e prekni thikën në rrotullim.



Hiqeni baterinë gjatë ndërprerjeve të punës, bartjes apo punimeve të mirëmbajtjes dhe të riparimit.



Nxirreni çelësin e sigurisë gjatë ndërprerjeve të punës, bartjes apo punimeve të mirëmbajtjes dhe riparimit.



Ruani distancën e sigurisë.



Mbrojeni baterinë nga nxehtësia dhe zjarri.



Mos e zhysni baterinë në lëngje.

### 4.2 Përdorimi i syruar

Korresja e barit STIHL RMA 443,2 C përdoret për kosihtjen e barit të thatë.

Korresja ushqehet me një bateri të karikueshme STIHL AP.

Bateria me  në kombinim me STIHL connected App mundëson personalizimin dhe transmetimin e informacionit rreth baterisë në bazë të teknologjisë Bluetooth®.

## ▲ PARALAJMËRIM

- Bateritë që nuk janë të miratuar nga STIHL për korresën e barit mund të shkaktojnë zjarr dhe shpërthime. Njerëzit mund të lëndohen rëndë apo të vdesin, si dhe mund të ndodhë dëmtim i pronës.
  - ▶ Përdoreni korresën me bateri të karikueshme STIHL AP.
- Nëse korresja e barit apo bateria nuk përdoren për synimin e përcaktuar, personat mund të lëndohen rëndë apo dhe të vdesin, si dhe mund të ndodhin dëmtime të pronës.
  - ▶ Përdoreni korresët e barit sipas përshkrimit në këto udhëzime përdorimi.
  - ▶ Përdoreni baterinë sipas përshkrimit në këto udhëzime përdorimi, STIHL connected App dhe [www.connect.stihl.com](http://www.connect.stihl.com).

### 4.3 Kërkesat për përdoruesin

#### ▲ PARALAJMËRIM

- Përdoruesit pa udhëzime mund të mos i vënë re apo kuptojnë rreziqet e kositësës së barit dhe të baterisë. Përdoruesi ose persona të tjerë mund të lëndohen rëndë ose të vdesin.



- ▶ Lexojini, kuptojini dhe ruajini udhëzimet e përdorimit.

- ▶ Nëse kositësja e barit ose bateria i jepet nga njëri person një tjetri: Jepini tjetrit udhëzimet e përdorimit.
- ▶ Sigurohuni që përdoruesi të përmbushë kërkesat e mëposhtme:
  - Përdoruesi të jetë i çlodhur.
  - Përdoruesi të jetë i aftë fizikisht, me shqisë dhe mendërisht që të përdorë dhe të punojë me kositësën e barit dhe baterinë. Nëse përdoruesi ka kufizime fizike, shqisore apo mendore, ai mund të punojë vetëm nën mbikëqyrje ose sipas udhëzimeve të një personi përgjegjës.
  - Përdoruesi duhet të njohë dhe të vlerësojë rreziqet e kositësës së barit dhe të baterisë.
  - Përdoruesi të jetë i vetëdijshëm se mban përgjegjësinë për aksidente dhe dëmtime të mundshme.
  - Përdoruesi të jetë në moshë përgjegjësie ligjore ose të jetë i trajnuar në përputhje me rregulloret shtetërore i mbikëqyruar në profesion përkatës.
  - Përdoruesi të ketë marrë udhëzime nga shitësi i STIHL ose një person i kualifikuar përpara se të nisë punën për herë të parë me korrisën e barit.
  - Përdoruesi të mos jetë nën ndikimin e alkoolit, mjekimeve apo drogave.
- ▶ Nëse keni dyshime: Konsultohuni me shitësin e STIHL.

### 4.4 Veshje dhe pajime

#### ▲ PARALAJMËRIM

- Gjatë punës mund të hidhen sende me shpejtësi të lartë. Përdoruesi mund të lëndohet.
  - ▶ Vishni pantallona të gjata prej materiali rezistent.
- Gjatë punës mund të ngrihet pluhur. Thithja e pluhurit mund të jetë e dëmshme për shëndetin dhe të shkaktojë reaksione alergjike.

- ▶ Nëse ka pluhur: Mbani maskë kundër pluhurit.
- Veshjet e papërshtatshme mund të ngecin nëpër pemë, shkurre dhe korrisën e barit. Përdoruesit pa veshjen e duhur mund të pësojnë lëndime të rënda.
  - ▶ Vishni rroba të ngushta që rrinë pas trupit.
  - ▶ Hiqini shallet dhe varëset.
- Gjatë pastrimit, mirëmbajtjes apo bartjes përdoruesi mund të bjerë në kontakt me thikën. Përdoruesi mund të lëndohet.
  - ▶ Mbani doreza mbrojtëse.
- Nëse përdoruesi mban këpucë të papërshtatshme, mund të rrëshqasë. Përdoruesi mund të lëndohet.
  - ▶ Mbani këpucë që i rezistojnë konsumimit, me qafë dhe me shollë që nuk rrëshqet.
- Gjatë mpresjes së thikave mund të kërcejnë grimca materiale. Përdoruesi mund të lëndohet.
  - ▶ Mbani syze të ngushta mbrojtëse. Syzet e përshtatshme mbrojtëse testohen sipas standardit EN 166 ose sipas normave shtetërore dhe ofrohen në treg me shënimin përkatës.
  - ▶ Mbani doreza mbrojtëse.

### 4.5 Zona e punës dhe rrethina

#### 4.5.1 Korrëse bar

#### ▲ PARALAJMËRIM

- Personat e painteresuar, fëmijët dhe kafshët mund të mos i kuptojnë rreziqet e korrisës së barit dhe të sendeve të flakura dhe mund të mos i marrin parasysh. Personat e painteresuar, fëmijët dhe kafshët mund të lëndohen rëndë dhe mund të ndodhin dëmtime të pronës.



- ▶ Mbajini personat e painteresuar, fëmijët dhe kafshët larg terrenit të punës.

- ▶ Ruani distancën e sigurisë nga objektet.
- ▶ Mos e lini korrisën e barit pa mbikëqyrje.
- ▶ Sigurohuni që fëmijët të mos luajnë me korrisën e barit.
- Në rast pune nën shi, përdoruesi mund të rrëshqasë. Përdoruesi mund të lëndohet rëndë ose dhe të vdesë.
  - ▶ Nëse bie shi: Mos punoni.
- Kositësja e barit nuk është e mbrojtur nga uji. Nëse punoni në shi apo në mjedis me lagështirë, mund të shkaktohet elektrohok. Përdoruesi mund të lëndohet dhe kositësja e barit mund të dëmtohet.

- ▶ Mos punoni në shi apo në mjedise me lagështirë.
- ▶ Mos kositi bar të lagur.
- Pjesët elektrike të kositëses së barit mund të nxjerrin shkëndija. Shkëndijat mund të shkaktojnë zjarre dhe shpërthime në ambiente me djegshmëri të lartë apo me atmosferë shpërthyesë. Njerëzit mund të lëndohen rëndë apo të humbin jetën, si dhe mund të dëmtohet prona.
- ▶ Mos punoni në ambiente të djegshmërisë së lartë apo me atmosferë shpërthyesë.

#### 4.5.2 Bateria

### ▲ PARALAJMËRIM

- Vëzhguesit, fëmijët dhe kafshët nuk mund ti njohin dhe vlerësojnë rreziqet nga bateritë. Vëzhguesit, fëmijët dhe kafshët mund të lëndohen rëndë.
  - ▶ Vëzhguesit, fëmijët dhe kafshët mbani larg.
  - ▶ Baterinë mos e leni pa mbikëqyrje.
  - ▶ Sigurohuni që fëmijët të mos luajnë me baterinë.
- Bateria nuk është e mbrojtur nga të gjitha ndikimet e jashtme. Nëse bateria ekspozohet ndaj ndikimeve të caktuara mjedisore, mund të marrë flakë, të shpërthejë ose të dëmtohet përtej çdo riparimi. Njerëzit mund të lëndohen rëndë dhe mund të shkaktohen dëme materiale.



- ▶ Mbrojeni baterinë nga nxehtësia dhe zjarri.
- ▶ Mos e hidhni baterinë në zjarr.

- ▶ Mos e karikoni, përdorni dhe ruani baterinë jashtë kufijve të përcaktuar të temperaturës,  22.4.



- ▶ Baterinë mos e zhytni në lëngje.

- ▶ Mbajeni baterinë larg pjesëve të vogla metalike.
- ▶ Baterinë mos e ekspozoni nën presion të lartë.
- ▶ Baterinë mos e ekspozoni në Mikrovalë.
- ▶ Mbroni baterinë prej kemikaleve dhe prej kripës.

## 4.6 Gjendja e rregullt e sigurisë

### 4.6.1 Korrësja e barit

Korrësja e barit është në gjendje të sigurt nëse përmbushen kushtet e mëposhtme:

- Korrësja e barit është e padëmtuar.
- Korrësja e barit të jetë e pastër dhe e thatë.



- Komandat funksionojnë dhe janë të pandryshuara.
- Thika është e montuar siç duhet.
- Janë montuar aksesore origjinalë të STIHL për këtë korrëse bari.
- Aksesorët janë të instaluar siç duhet.

### ▲ PARALAJMËRIM

- Në gjendje jo të sigurt, komponentët mund të mos funksionojnë më siç duhet dhe pajisjet e sigurisë mund të anashkalohehen. Personat mund të lëndohen rëndë apo të vdesin.
  - ▶ Punoni me korrëse të padëmtuar bari.
  - ▶ Nëse kositësja e barit është e papastër apo e lagur: Pastrojeni dhe lëreni të thatet.
  - ▶ Mos e modifikoni kositësen e barit.
  - ▶ Nëse komandat nuk funksionojnë: Mos e përdorni korrësen e barit.
  - ▶ Instaloni vetëm aksesore origjinalë STIHL për këtë korrëse bari.
  - ▶ Instaloni thikën sipas përshkrimit në këtë manual.
  - ▶ Instaloni aksesoret sipas përshkrimit në këto udhëzime përdorimi ose në udhëzimet e përdorimit të aksesoreve.
  - ▶ Mos vini sende në vrimat e korrëses së barit.
  - ▶ Mos lidhni apo krijoni qark të shkurtër mes kontakteve të mbajtëses së çelësave dhe sendeve metalike.
  - ▶ Ndërrojeni në rast konsumi apo shenjash dëmtimi.
  - ▶ Nëse keni dyshime: Konsultohuni me shitësin e STIHL.

### 4.6.2 Thika

Thika është në gjendje të sigurt nëse përmbushen kushtet e mëposhtme:

- Thika dhe aksesoret janë të padëmtuar.
- Thika nuk është e deformuar.
- Thika është e montuar siç duhet.
- Thika është e mprehur siç duhet.
- Thika nuk ka pjesë të ngrëna.
- Thika është e drejtpeshuar.
- Nuk tejkalohen trashësia minimale dhe gjerësia minimale e thikës,  22.2.
- Ruhet këndi i mprehjes,  22.2.

### ▲ PARALAJMËRIM

- Në gjendje jo të sigurt pjesë të thikës mund të lirohen dhe të flaken përreth. Mund të lëndohen njerëzit.
  - ▶ Punoni me thikë dhe aksesore të padëmtuar.
  - ▶ Vendosini thikat saktë.
  - ▶ Mprehini thikat saktë.

- ▶ Nëse arrihet trashësia minimale dhe gjerësia minimale: Ndërrojeni thikën.
- ▶ Kryejeni balancimin e thikës të shitësi i STIHL.
- ▶ Nëse keni dyshime: Konsultohuni me shitësin e STIHL.

#### 4.6.3 Bateria

Bateria është në gjendje të rregullt sigurie, nëse i përbush kushtet e mëposhtme:

- Bateria është e padëmtuar.
- Bateria është e pastër dhe e thatë.
- Bateria funksionon dhe e pandryshuar.

## ▲ PARALAJMËRIM

- Në një gjendje jo të rregullt sigurie, bateria nuk mund të funksionojë më në mënyrë të sigurt. Njerëzit mund të lëndohen rëndë.
  - ▶ Punoni me një bateri funksionale dhe jo të dëmtuar.
  - ▶ Mos e karikoni një bateri me defekt ose të dëmtuar.
  - ▶ Nëse bateria është e ndotur, pastrojeni.
  - ▶ Nëse bateria është e lagur, thajeni,  22.5.
  - ▶ Bateria mos e ndryshoni.
  - ▶ Mos veni gjësende në hapësirat e baterisë.
  - ▶ Kontaktet elektrike të baterisë mos i bashkoni dhe mos i lidhni me gjësende metalike.
  - ▶ Bateria mos e hapni.
  - ▶ Ndërroni pllakat udhëzuese të dëmtuara ose të konsumuara.
- Nga një bateri të dëmtuar mund të rrjedh lëng. Nëse lëngu vjen në kontakt me lëkurën ose sytë, mund të irritohe lëkura ose sytë.
  - ▶ Evitoni kontaktin me lëngun.
  - ▶ Nëse ka ardhur në kontakt me lëkurën: Zonat e prekura të lëkurës lajini me sapun dhe me shumë ujë.
  - ▶ Nëse ka ardhur në kontakt me sytë: Shpërlajini sytë me shumë ujë më së paku 15 minuta dhe vizitoni mjekun.
- Një bateri e dëmtuar ose me defekt mund të ketë një erë të pazakontë, të tymos ose të digjet. Njerëzit mund të lëndohen rëndë ose të vriten dhe mund të shkaktohen dëme materiale.
  - ▶ Nëse bateria ka një erë të pazakontë ose tymos: Bateria mos e përdorni dhe mbani larg prej materialeve ndezëse.
  - ▶ Nëse bateria digjet: Mundohuni që baterinë ta shuani me një fikës zjarri ose me ujë.

## 4.7 Puna

### ▲ PARALAJMËRIM

- Përdoruesi nuk duhet të punojë më në situata të caktuara. Përdoruesi mund të pengohet, të rrezohet dhe të lëndohet rëndë.
  - ▶ Punoni me qetësi dhe vëmendje.
  - ▶ Nëse kushtet e ndriçimit dhe shikueshmëria janë në nivel të ulët: Mos e përdorni korrsën e barit.
  - ▶ Përdoreni vetëm korrsën e barit.
  - ▶ Shikoni për pengesa.
  - ▶ Mos e anoni korrsën e barit.
  - ▶ Punoni duke qëndruar mbi terren për të ruajtur balancën.
  - ▶ Nëse ndjeni lodhje: Bëni një pushim.
  - ▶ Nëse kositni në pjesë të pjerrëta: Kositni përgjatë pjerrësisë.
  - ▶ Mos punoni në shpate me pjerrësi mbi 25° (46,6%).
- Thika rrotulluese mund ta presë përdoruesin. Përdoruesi mund të lëndohet rëndë.



- ▶ Mos e prekni thikën në rrotullim.
- ▶ Nëse tehu bllokohet nga ndonjë send: Fikeni korrsën e barit, hiqni çelësin e siguresës dhe hiqni baterinë. Vetëm atëherë hiqni sendin.

- Gjatë punës, korrsja e barit mund të shkaktojë dridhje.
  - ▶ Mbani doreza mbrojtëse.
  - ▶ Bëni pushime gjatë punës.
  - ▶ Nëse vini re shenja çrregullimesh në qarkullim: Shikoni doktorin.
- Nëse thika godet një send të huaj gjatë punës, mund të dëmtohet ose të hidhet me shpejtësi të lartë. Mund të lëndohen njerëz dhe të ndodhin dëmtime të pronës.
  - ▶ Hiqini sendet e huaja nga terreni i punës.
- Kur lëshohet doreza e marsheve, thika vijon të rrotullohet për një kohë të shkurtër. Mund të lëndohen njerëzit.
  - ▶ Prisi derisa thika të pushojë së rrotulluari.
- Nëse thika godet një send të fortë, mund të ndodhin shkëndija. Shkëndijat mund të shkaktojnë zjarre në ambiente me atmosferë shpërthyesë. Njerëzit mund të lëndohen rëndë apo të vdesin, si dhe mund të ndodhë dëmtim i pronës.
  - ▶ Mos punoni në ambient djegshmërie të lartë.
- Nëse korrsja e barit parkohet në sipërfaqe të pjerrëta, mund të lëvizë pa dashje. Mund të lëndohen njerëz dhe të ndodhin dëmtime të pronës.

- ▶ Lëshojeni korrësen e barit vetëm kur qëndron në sipërfaqe të drejtë dhe ku nuk mund të lëvizë vetë.
- Nëse ka sende të vendosura në timon, korrësja e barit mund të përmbysset për shkak të peshës së tepërt. Mund të lëndohen njerëz dhe të ndodhin dëmtime të pronës.
  - ▶ Mos vendosni sende në timon.

## ▲ RREZIK

- Nëse punoni në afërsi të linjave elektrike, thika mund të bjerë në kontakt me linjat dhe t'i dëmtojë. Përdoruesi mund të lëndohet rëndë ose dhe të vdesë.
  - ▶ Mos punoni në afërsi të linjave elektrike aktive.
- Në rast shtrëngatash, përdoruesi mund të goditet nga rrufeja. Përdoruesi mund të lëndohet rëndë ose dhe të vdesë.
  - ▶ Nëse ka stuhi: Mos punoni.

## 4.8 Transportimi

### 4.8.1 Korrësja e barit

## ▲ PARALAJMËRIM

- Gjatë bartjes, korrësja e barit mund të përmbysset apo të lëvizë. Mund të lëndohen njerëz dhe të ndodhin dëmtime të pronës.



- ▶ Hiqni çelësat e sigurisë.



- ▶ Hiqni baterinë.

- ▶ Sigurojeni kositësen me rripa, lidhëse apo rrjetë në mënyrë të atillë që të mos përmbysset dhe të mos lëvizë.

### 4.8.2 Bateri

## ▲ PARALAJMËRIM

- Bateria nuk është e mbrojtur nga të gjitha ndikimet e jashtme. Nëse bateria ekspozohet ndaj ndikimeve të caktuara mjedisore, atëherë bateria mund të dëmtohet dhe mund të shkaktohen dëme materiale.
  - ▶ Mos e transportoni një bateri të dëmtuar.
- Gjatë transportit bateria mund të rrezohet ose të lëvizë. Njerëzit mund të lëndohen dhe mund të shkaktohen dëme materiale.
  - ▶ Baterinë paketojeni në paketimin, ashtu që të mos lëvizë.
  - ▶ Sigurojeni paketimin, ashtu që të mos lëvizë.

## 4.9 Ruajtja

### 4.9.1 Korrësja e barit

## ▲ PARALAJMËRIM

- Fëmijët nuk i kuptojnë dhe nuk i kanë parasysh rreziqet e korrëses së barit. Fëmijët mund të lëndohen rëndë.



- ▶ Hiqni çelësat e sigurisë.



- ▶ Hiqni baterinë.

- ▶ Mbajeni korrësen e barit në vend ku nuk mund të arrihet nga fëmijët.
- Kontaktet elektrike në korrësen e barit dhe pjesët metalike mund të ndryshken nga lagështira. Korrësja e barit mund të dëmtohet.



- ▶ Hiqni çelësat e sigurisë.



- ▶ Hiqni baterinë.

- ▶ Mbajeni korrësen të pastër dhe të thatë.
- Nëse çelësi i sigurisë dhe bateria futen gjatë magazinimit, thika mund të ndizet pa dashje. Personat mund të lëndohen rëndë dhe të ndodhin dëmtime të pronës.



- ▶ Hiqni çelësat e sigurisë.



- ▶ Hiqni baterinë.

### 4.9.2 Akumulatori

## ▲ PARALAJMËRIM

- Fëmijët nuk e njohin dhe nuk e kuptojnë rrezikun nga akumulatorët. Fëmijët mund të lëndohen rëndë.
  - ▶ Mbajeni akumulatorin jashtë vendeve ku mund të arrihet nga fëmijët.
- Akumulatori nuk është i mbrojtur ndaj të gjitha ndikimeve të mjedisit rrethues. Nëse akumulatori ekspozohet ndaj kushteve të caktuara mjedisore, ai mund të dëmtohet në mënyrë të pariparueshme.
  - ▶ Mbajeni akumulatorin të pastër dhe të thatë.

- ▶ Mbajeni akumulatorin në ambient të mbyllur.
- ▶ Ruajeni akumulatorin veçmas nga korrësja e barit.
- ▶ Nëse akumulatori ruhet në aparatin e karikimit: Hiqeni kabullin elektrik dhe ruajeni akumulatorin me një nivel karikimi midis 40% dhe 60% (2 LED jeshile të ndezura).
- ▶ Mos e ruani akumulatorin jashtë kufijve të specifikuar të temperaturës,  22.4.

## 4.10 Pastrimi, mirëmbajtja dhe riparimi

### ▲ PARALAJMËRIM

- Nëse çelësi i sigurisë dhe akumulatori futen gjatë pastrimit, mirëmbajtjes apo riparimit, thika mund të ndizet pa dashje. Personat mund të lëndohen rëndë dhe të ndodhin dëmtime të pronës.



- ▶ Hiqni çelësat e sigurisë.



- ▶ Hiqni akumulatorin.

- Mjetet e mprehta të pastrimit, pastrimi me ujë me presion apo me sende të mprehta mund ta dëmtojë korrësen e barit, thikën dhe akumulatorin. Nëse korrësja e barit, thika dhe akumulatori nuk pastrohen siç duhet, pjesët nuk funksionojnë më siç duhet dhe pajisjet e sigurisë mund të anashkalohe. Njerëzit mund të lëndohen rëndë.

- ▶ Pastrojeni korrësen e barit, thikën dhe akumulatorin sipas përshkrimeve në këto udhëzime përdorimi.













- Nëse korrësja e barit, thika apo akumulatori nuk mirëmbahen apo riparohen siç duhet, pjesët nuk funksionojnë më siç duhet dhe pajisjet e sigurisë mund të anashkalohe. Njerëzit mund të lëndohen rëndë apo të humbin jetën.
  - ▶ Mos ia bëni vetë servisën apo riparimet korrëses së barit dhe akumulatorit.
  - ▶ Nëse korrësja e barit apo akumulatori duhet të dërgohen për servis apo riparim: Konsultohuni me shitësin e STIHL.
  - ▶ Mirëmbajeni thikën sipas përshkrimit në këto udhëzime përdorimi.
- Gjatë pastrimit, mirëmbajtjes apo riparimit të thikës, përdoruesi mund të pritët nga tehet e mprehta. Përdoruesi mund të lëndohet.
  - ▶ Mbani doreza mbrojtëse.

- Gjatë mprehjes, thika mund të nxehet. Përdoruesi mund të digjet.
  - ▶ Prisi derisa thika të ftohet.
  - ▶ Mbani doreza mbrojtëse.

## 5 Përgatitja e kositëses së barit

### 5.1 Përgatitja e korrëses së barit

Duhen ndjekur hapat e mëposhtëm, çdo herë përpara se të nisni nga puna:

- ▶ Hiqni materialin e paketimit dhe siguresat e transportit.
- ▶ Sigurohuni që komponentët e mëposhtëm janë në gjendje të sigurt:
  - Korrësja e barit,  4.6.1.
  - Thika,  4.6.2.
  - Akumulatori,  4.6.3.
- ▶ Kontrolli i akumulatorit,  13.3.
- ▶ Karikimi i plotë i akumulatorit,  6.1.
- ▶ Pastrimi i korrëses së barit,  18.2.
- ▶ Kontrolli i thikës,  13.2.
- ▶ Montimi i dorezës mbajtëse,  8.1.
- ▶ Doreza mbajtëse e hapur dhe e rregulluar,  9.1.
- ▶ Nëse është kositur dhe bari i prerë duhet mbledhur në shportën e barit: Shporta e barit e varur në vend,  8.2.2.
- ▶ Nëse është kositur dhe bari i prerë duhet shkarkuar nga mbropa: Shporta e barit e varur nga jashtë,  8.2.3.
- ▶ Lartësia e prerjes e konfiguruar,  14.2.
- ▶ Kontrolli i komandave,  13.1.
- ▶ Nëse hapat nuk mund të kryhen: Mos e përdorni korrësen e barit dhe kontaktoni me shitësin e STIHL.

### 5.2 Lidhja e baterisë me radiondërfaqe Bluetooth® me STIHL connected App

- ▶ Aktivizoni radiondërfaqen Bluetooth® në pajisjen portative.
- ▶ Aktivizoni radiondërfaqen Bluetooth® e baterisë,  7.1.
- ▶ Shkarkoni STIHL connected App nga App Store në pajisjen portative dhe krijoni një llogari.
- ▶ Hapni STIHL connected App dhe identifikohuni.
- ▶ Shtoni baterinë në STIHL connected App dhe ndiqni udhëzimet në ekran.

Mundësitë e kontaktit dhe informacion të mëtejshëm mund të gjeni në faqen <https://>

support.stihl.com ose brenda STIHL connected App.

STIHL connected App ofrohet në varësi të tregut.

## 6 Karikimi i baterisë dhe LEDs

### 6.1 Karikoni baterinë

Koha e karikimit varet nga ndikimet e ndryshme, p.sh. nga temperatura e baterisë ose nga temperatura e ambientit. Për rendiment optimal, respektoni diapazonet e rekomanduara të temperaturës,  22.5. Koha e vërtetë e karikimit mund të ndryshojnë nga koha e specifikuar e karikimit. Kohën e karikimit mund ta gjeni në [www.stihl.com/charging-times](http://www.stihl.com/charging-times).

- Karikojeni baterinë siç përshkruhet në manualin e përdorimit të karikuesit STIHL AL 101, 301, 301-4, 500.

### 6.2 Shfaqja e gjendjes së karikimit

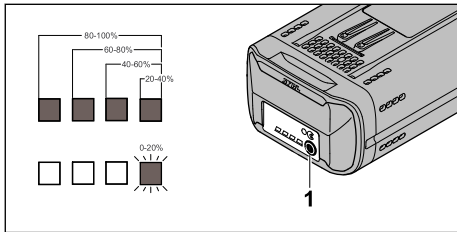

- Shtypni butonin (1). LED-et janë jeshile për rreth 5 sekonda dhe tregojnë statusin e karikimit.
- Nëse LED-i i djathtë pulson me ngjyrë jeshile: Karikoni akumulatorin.

### 6.3 Llambat LED në bateri

Llambat LED mund të shfaqin gjendjen apo çrregullimet e baterisë. Llambat LED mund të ndizen apo të pulsojnë në të gjelbër apo të kuqe.

Nëse llambat LED pulsojnë apo ndizen në të gjelbër, shfaqet statusi i karikimit.

- Nëse llambat LED pulsojnë apo ndizen në të kuqe: Zgjidhja e problemeve,  21.1. Ka një problem në kositësen e barit ose në bateri.

## 7 Aktivizimi dhe çaktivizimi i radiondërfaqes Bluetooth®

### 7.1 Aktivizimi i radiondërfaqes Bluetooth®

- Nëse bateria ka radiondërfaqe Bluetooth®: Shtypni dhe mbani butonin derisa llamba „BLUETOOTH®“ në krah të simbolit  të ndizet në blu për rreth 3 sekonda. Radiondërfaqja Bluetooth® e baterisë aktivizohet.

### 7.2 Çaktivizimi i radiondërfaqes Bluetooth®

- Nëse bateria ka radiondërfaqe Bluetooth®: Shtypni e mbani butonin derisa llamba „BLUETOOTH®“ në krah të simbolit  të pulsojë në blu gjashtë herë. Radiondërfaqja Bluetooth® e baterisë çaktivizohet.

## 8 Montimi i kositëses së barit

### 8.1 Montimi i dorezës mbajtëse

- Fikeni kositësen e barit, hiqni çelësin e siguresës dhe hiqni baterinë.
- Vendoseni kositësen në një sipërfaqe të rrafshët.

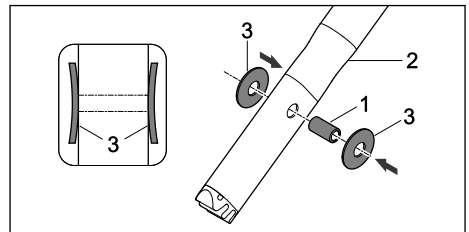

- Shtypni qaforen (1) në vrima në pjesën e sipërme të dorezave mbajtëse (2).
- Vendosni sustat e diskut (3) në qafore (1) me pjesën e harkuar për brenda.

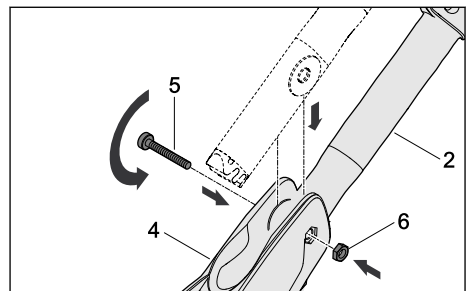

- ▶ Kalojeni pjesën e sipërme të dorezave mbajtëse (2) në kllapën e dorezave mbajtëse (4).
- ▶ Rrëshqisni vidën (5) përmes vrimave në kllapën e dorezave mbajtëse (4) dhe qaforen në pjesën e sipërme të dorezave mbajtëse (2).
- ▶ Futeni dadon (6) në pjesën e futur të kllapës së dorezave mbajtëse (4).
- ▶ Shtërëngojeni mirë vidën (5).

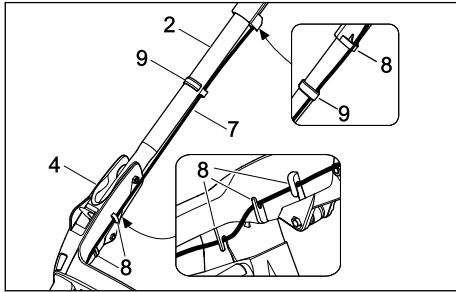

- ▶ Shtyjeni kabllon (7) nëpër kllapa (8).
- ▶ Vendosni kabllon (7) me kapëse kabloje (9) te dorezat mbajtëse.

Dorezat mbajtëse nuk është e nevojshme të çmontohen.

## 8.2 Montimi, lidhja dhe shkëputja e shportës së barit

### 8.2.1 Montimi i shportës për mbledhjen e barit

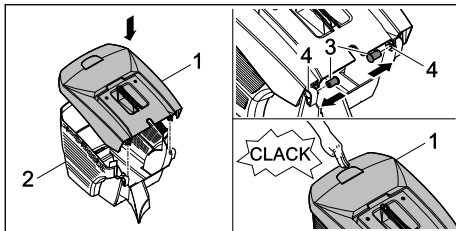

- ▶ Shtërëngoni pjesën e sipërme të shportës së barit (1) me pjesën e poshtme të shportës së barit (2).
- ▶ Shtyjeni bulonin (3) nga brenda përmes vrimës (4).
- ▶ Shtyjeni kapakun e shportës së barit (1) për poshtë.  
Pjesa e sipërme e shportës së barit puthitet në vend.

### 8.2.2 Varja në vend e shportës së barit

- ▶ Fikja e kositëses së barit
- ▶ Vendoseni kositësen në një sipërfaqe të rrafshët.

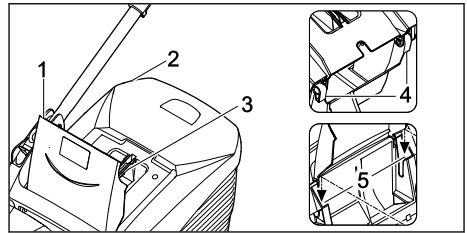

- ▶ Hapni dhe mbani kapakun e daljes (1).
- ▶ Kapni shportën e barit (2) nga doreza kapëse (3) dhe vareni nga gremçat (4) te mbajtëset (5).
- ▶ Vendosni kapakun e daljes (1) mbi shportën e barit (2).

### 8.2.3 Shkëputeni shportën e barit

- ▶ Fikeni kositësen e barit.
- ▶ Vendoseni kositësen në një sipërfaqe të rrafshët.
- ▶ Hapni dhe mbani të hapur kapakun e daljes.
- ▶ Hiqni shportën e barit nga doreza për lart.
- ▶ Mbyllni kapakun e daljes.

## 9 Konfigurimi i kositëses së barit për përdoruesin

### 9.1 Rregullimi i dorezës mbajtëse

- ▶ Fikeni kositësen e barit, hiqni çelësin e siguresës dhe hiqni baterinë.
- ▶ Vendoseni kositësen në një sipërfaqe të rrafshët.

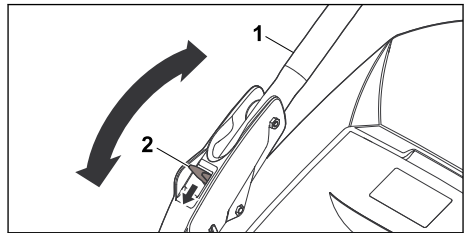

- ▶ Mbjajni në vend dorezat mbajtëse (1).
- ▶ Shtypni dhe mbani levën (2) për poshtë.
- ▶ Kalojeni dorezat mbajtëse (1) në pozicionin e dëshiruar.
- ▶ Lëshojeni levën (2) dhe sigurohuni që dorezat mbajtëse të angazhohen sërish në tërësi.

### 9.2 Mblidhni dorezat mbajtëse

- Dorezat mbajtëse mund të palosen së bashku për të kursyer vend ose për ruajtjen e pajisjes.
- ▶ Fikeni kositësen e barit, hiqni çelësin e siguresës dhe hiqni baterinë.



- ▶ Vendoseni kositësen në një sipërfaqe të rrafshët.
- ▶ Mbajeni levën poshtë.
- ▶ Kthejini dorezat përpara.

## 10 Vendosni dhe hiqeni baterinë

### 10.1 Vendosja e baterisë

- ▶ Vendoseni korrësen në një sipërfaqe të rrafshët.

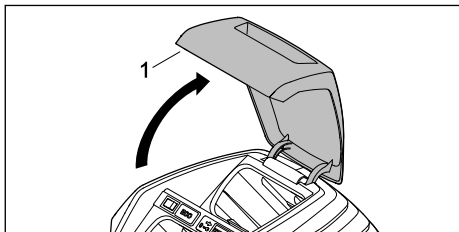

- ▶ Hapni dhe mbani kapakun (1) deri sa të ndalojë.

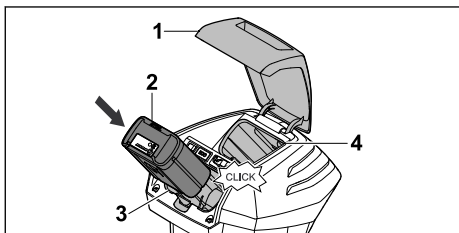

- ▶ Shtyjuni baterinë (2) në folenë e baterisë (3) deri sa të ndalojë.  
Bateria (2) puthitet me një kërcitje dhe kyçet.
- ▶ Nëse dëshironi të mbani një bateri të dytë:  
Duhet futur bateria në folenë e rezervës (4).  
Bateria puthitet me një kërcitje dhe kyçet.
- ▶ Mbyllni kapakun (1).

### 10.2 Heqja e akumulitorit

- ▶ Vendoseni korrësen e barit në një sipërfaqe të rrafshët.
- ▶ Hapni dhe mbani kapakun (1) deri sa të ndalojë.

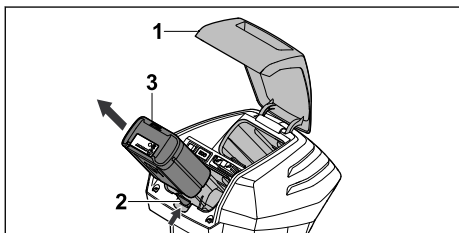

- ▶ Shtypni levën e kyçjes (2).
- ▶ Akumulatori (3) shkyçet.
- ▶ Hiqeni akumulatorin (3).
- ▶ Mbyllni kapakun (1).

## 11 Vënia dhe heqja e siguresës

### 11.1 Vendosja e çelësit të siguresë

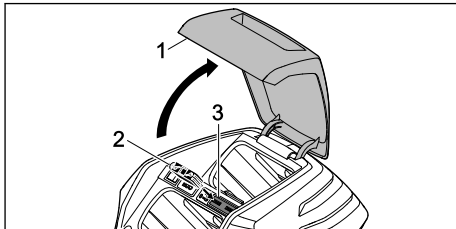

- ▶ Hapni dhe mbani kapakun (1) deri sa të ndalojë.
- ▶ Vendosni çelësin e siguresë (2) në mbajtësen e çelësit (3).
- ▶ Mbyllni kapakun (1).

### 11.2 Heqja e çelësit të siguresë

- ▶ Hapni dhe mbani kapakun deri sa të ndalojë.
- ▶ Hiqni çelësat e siguresë.
- ▶ Mbyllni kapakun.
- ▶ Mbajeni çelësin e siguresë në vend ku nuk mund të arrihet nga fëmijët.

## 12 Ndezja dhe fikja e kositëses së barit

### 12.1 Ndezja dhe fikja e thikave

#### 12.1.1 Ndizni thikën

- ▶ Vendoseni korrësen në një sipërfaqe të rrafshët.

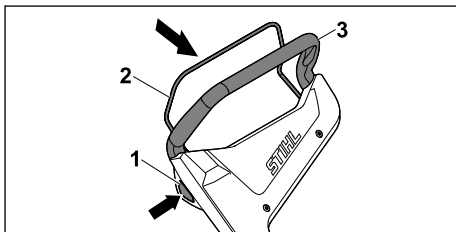

- ▶ Shtypni butonin e kyçjes (1) me dorën e djathtë dhe mbajeni.

- ▶ Tërhiqeni tërësisht dorezën e marsheve (2) për kosjeten me dorën e majtë në drejtimin e dorezave mbajtëse (3) dhe mbajeni në mënyrë që gishtit i madh të rrethojë dorezën (3). Thika rrotullohet.
- ▶ Lëshoni butonin e kyçjes (1).
- ▶ Mbani dorezat mbajtëse (3) dhe dorezën e kositjes (2) me dorën e djathtë në mënyrë të atillë që gishtit i madh të përmbyllë dorezat mbajtëse (3).

### 12.1.2 Fikja e kositëses së barit

- ▶ Lëshoni shiritin e çelësit.
  - ▶ Prisi derisa thika të mos rrotullohet më.
  - ▶ Nëse thika vazhdon të rrotullohet: Hiqni çelësin e sigurisë, hiqni akumulatorin dhe vizitoni shitësin e STIHL.
- Korrësja e barit është e prishur.

## 13 Kontrolli i kositëses së barit dhe i baterisë

### 13.1 Kontrolli i komandave

#### Butoni i kyçjes dhe doreza e marsheve

- ▶ Hiqni çelësat e sigurisë.
  - ▶ Hiqni baterinë.
  - ▶ Shtypni butonin e kyçjes dhe lirojeni.
  - ▶ Tërhiqeni dorezën e marsheve tërësisht në drejtimin e timonit dhe lirojeni sërish.
  - ▶ Nëse butoni i kyçjes ose doreza e marsheve është e kyçur ose nuk kthehet sërish në pozicionin fillestar: Mos e përdorni kositësen e barit dhe kontaktoni me shitësin e STIHL.
- Butoni i kyçjes ose doreza e marsheve është defektive.

#### Ndizni thikën



- ▶ Vendosni çelësin e sigurisë.
  - ▶ Vendosni baterinë.
  - ▶ Shtypni butonin e kyçjes me dorën e djathtë dhe mbajeni.
  - ▶ Tërhiqeni tërësisht dorezën e marsheve me dorën e majtë në drejtimin e dorezave mbajtëse dhe mbajeni në mënyrë që gishtit i madh të rrethojë dorezën. Thika rrotullohet.
  - ▶ Nëse ka 3 llamba LED që pulsojnë: Hiqni çelësin e sigurisë, hiqni baterinë dhe vizitoni shitësin e STIHL.
- Ka një avari me kositësen e barit.
- ▶ Lëshojeni butonin e kyçjes dhe dorezën e marsheve. Thika ndalon rrotullimin pas një kohe të shkurtër.

- ▶ Nëse thika vazhdon të rrotullohet: Hiqni çelësin e sigurisë, hiqni baterinë dhe vizitoni shitësin e STIHL.
- Kositësja e barit është e prishur.

### 13.2 Kontrolli i thikës

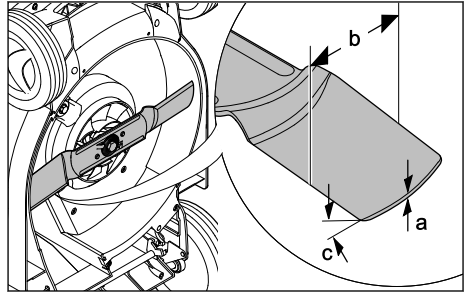
- ▶ Fikeni kositësen e barit, hiqni çelësin e siguresës dhe hiqni baterinë.
- ▶ Konfigurimi i kositëses së barit,  18.1.



- ▶ Masni sa më poshtë:
  - Forcën a
  - Gjerësinë b
  - Këndin e mprehjes c
- ▶ Nëse arrihet trashësia minimale dhe gjerësia minimale: Ndërroni thikat,  22.2.
- ▶ Nëse nuk ruhet këndi i mprehjes: Mprehni thikat,  22.2.
- ▶ Nëse keni dyshime: Konsultohuni me shitësin e STIHL.

### 13.3 Kontrolloni baterinë

- ▶ Shtypni butonin shtypës tek bateria. Dritat LEDs ndriçojnë ose sinjalojnë.
- ▶ Nëse dritat LEDs nuk ndriçojnë ose sinjalojnë: Mos e përdorni baterinë dhe kontaktoni një tregtar të specializuar të STIHL. Bateria ka ndonjë pengesë.

## 14 Puna me kositësen e barit

### 14.1 Mbajtja dhe drejtimi i korrësës së barit



- ▶ Mbajeni timonin me të dyja duart në mënyrë që gishtat e mëdhenj të përmbyllin dorezat.

## 14.2 Rregullimi i lartësisë së prerjes

Mund të rregullohen 6 lartësi prerjeje:

- 25 mm = Pozicioni 1
- 30 mm = Pozicioni 2
- 40 mm = Pozicioni 3
- 50 mm = Pozicioni 4
- 60 mm = Pozicioni 5
- 75 mm = Pozicioni 6

Pozicionet tregohen në korrësen e barit.

### Rregullimi i lartësisë së prerjes

- ▶ Fikeni korrësen e barit. Thika nuk duhet të rrotullohet.
- ▶ Vendoseni korrësen e barit në një sipërfaqe të rrafshët.

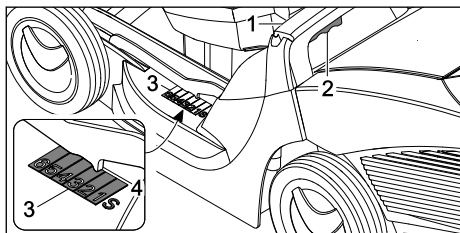

- ▶ Kapeni korrësen e barit nga doreza kapëse (1).
- ▶ Shtypni dhe mbani levën (2).
- ▶ Vendoseni korrësen e barit në pozicionin e dëshiruar duke e ngritur dhe ulur. Lartësia aktuale e prerjes mund të lexohet nga treguesi i lartësisë së prerjes (3) me ndihmën e shënuesit (4).
- ▶ Lëshojeni levën (2).
- ▶ Korrësja e barit kyçet në vend.

## 14.3 Aktivizimi i modalitetit ECO

Kur është aktiv modaliteti ECO, kositësja e barit njih kushtet aktuale të punës dhe cakton automatikisht shpejtësinë e duhur të thikës.

Për pasojë bateria mund të zgjasë më shumë.

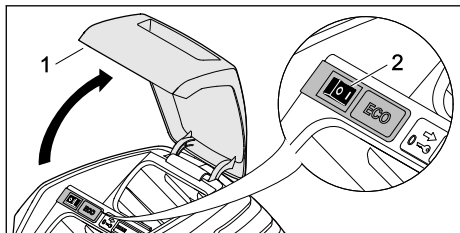

- ▶ Hapni dhe mbani kapakun (1) deri sa të ndalojë.
- ▶ Vendoseni çelësin ECO (2) në pozicionin I.
- ▶ Mbyllni kapakun (1).

## 14.4 Kositni



- ▶ Shtyjeni korrësen e barit me ngadalë përpara dhe në mënyrë të kontrolluar.

Për performancë optimale, respektoni diapazonet e rekomanduara të temperaturës,  22.5.

## 14.5 Zbrazja e shportës së barit

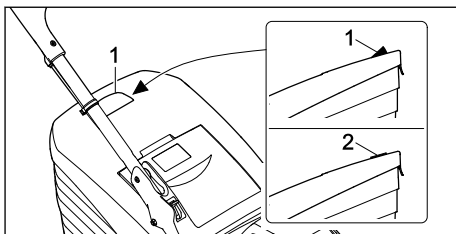

Qarkullimi i ajrit që krijohet nga thika, rrit treguesin e nivelit (1). Kur mbushet shporta e barit, qarkullimi i ajrit ndalon. Nëse qarkullimi i ajrit është shumë i ulët, treguesi i nivelit (2) zmbarsset në gjendjen pasive. Kjo është këshillë për të zbrazur shportën e barit.

Funksioni i plotë i treguesit të nivelit ofrohet vetëm me qarkullim optimal të ajrit. Ndikimet e faktorëve të jashtëm, si p.sh. bari i lagur, i dendur apo i lartë, nivelet e ulëta të prerjes, ndotja apo të ngjashme mund të ndikojnë në qarkullimin e ajrit dhe në funksionimin e treguesit të nivelit.

- ▶ Nëse treguesi i nivelit kthehet në modalitet fjetjeje: Zbrazni shportën e barit.
- ▶ Fikeni kositësen e barit.
- ▶ Nxirrni shportën për mbledhjen e barit.

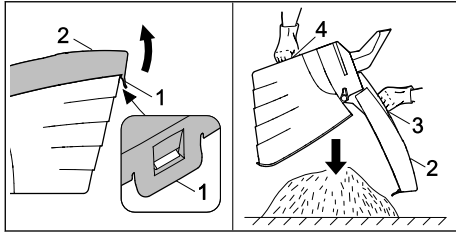

- ▶ Hapni mbërthyesen (1).
- ▶ Hapni dhe mbani kapakun e shportës së barit (2) nga doreza kapëse (3).
- ▶ Me dorën e dytë mbani dorezën e poshtme (4).
- ▶ Zbrazni shportën e barit.
- ▶ Mbylleni shportën e barit.
- ▶ Futni shportën për mbledhjen e barit.

## 15 Pas punës

### 15.1 Pas pune

- ▶ Fikeni korrësen e barit, hiqni çelësin e siguresës dhe hiqni akumulatorin.
- ▶ Nëse korrësja e barit është lagur: Lëreni të korrësen e barit të thatet.
- ▶ Nëse akumulatori është i lagësht apo i lagur: Lëreni akumulatorin të thatet,  22.5.
- ▶ Pastroni korrësen e barit.
- ▶ Pastrojeni akumulatorin.

## 16 Transportimi

### 16.1 Transportimi i kositëses së barit

- ▶ Fikeni kositësen e barit.  
Thika nuk duhet të rrotullohet.
- ▶ Hiqni çelësin e siguresës dhe baterinë.

#### Shtyrja e kositëses së barit

- ▶ Shtyjeni kositësen e barit me ngadalë përpara dhe në mënyrë të kontrolluar.

#### Bartja e kositëses së barit

- ▶ Mbani doreza prej materiali rezistent.

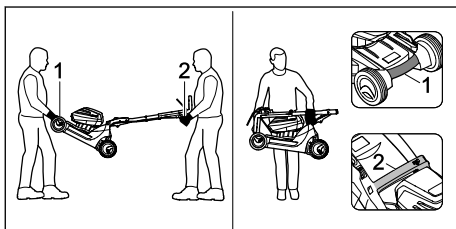

- ▶ Nëse kositësja e barit mbahet nga dy vetë:

- ▶ Mbajeni kositësen e barit nga njëri person me të dyja duart te doreza e bartjes (1) dhe me të dyja duart nga personi tjetër te dorezat mbajtëse (2).
- ▶ Ngrijeni dhe barteni dyshe kositësen e barit.
- ▶ Nëse kositësen e barit e bartni vetëm:
  - ▶ Palosni dorezat mbajtëse.
  - ▶ Mbajeni kositësen e barit me një dorë mbi dorezën e bartjes (1) ndërsa me dorën tjetër mbani dorezën kapëse (2).
  - ▶ Ngrijeni dhe barteni kositësen e barit.

#### Transportimi i kositëses së barit në automjet

- ▶ Sigurojeni kositësen e barit në këmbë, në mënyrë që të mos përmbysset dhe të mos lëvizë.

### 16.2 Transportimi i akumulatorit

- ▶ Fikeni korrësen e barit dhe hiqni akumulatorin.
- ▶ Sigurohuni që akumulatori të jetë në gjendje të sigurt.
- ▶ Paketoni akumulatori në mënyrë që të mos lëvizë brenda paketimit.
- ▶ Sigurojeni paketimin në mënyrë të atillë që të mos lëvizë.

Akumulatori u nënshtrohet kërkesave për transportimin e mallrave të rrezikshme. Akumulatori klasifikohet si UN 3480 (bateri me jone litiumi) dhe është provuar në përputhje me manualin e OKB-së për provat dhe kriteret, pjesa III, nënparagrafi 38.3.

Rregulloret e transportit përcaktohen te [www.stihl.com/safety-data-sheets](http://www.stihl.com/safety-data-sheets).

## 17 Ruajtja

### 17.1 Mbajtja e korrëses së barit

- ▶ Fikeni kositësen e barit, hiqni çelësin e siguresës dhe hiqni baterinë.
- ▶ Mbajeni korrësen e barit në mënyrë të tillë që të përmbushen kushtet e mëposhtme:
  - Korrësja e barit të mbahet larg vendeve ku mund të arrihet nga fëmijët.
  - Korrësja e barit të jetë e pastër dhe e thatë.
  - Korrësja të mos jetë në vend ku mund të rrëzohet.
  - Korrësja të mos jetë në gjendje të rrokulliset.

### 17.2 Ruajtja e akumulatori

STIHL rekomandon që ta mbani akumulatorin në gjendje karikimi midis 40% dhe 60% (2 llamba LED të ndezura në të gjelbër).



- ▶ Mbajeni akumulatorin në mënyrë të atillë që të përmbushen kushtet e mëposhtme:
  - Akumulatori të mos mbahet në vend ku fëmijët të kenë rreze veprimi.
  - Akumulatori është i pastër dhe i thatë.
  - Akumulatori të mbahet në një ambient të mbyllur.
  - Akumulatori është i ndarë nga korrësja e barit.
  - Nëse akumulatori ruhet në aparatën e karikimit: Hiqni kabullin elektrik dhe ruajeni akumulatorin me një nivel karikimi midis 40% dhe 60% (2 LED jeshile të ndezura).
  - Akumulatori nuk ruhet jashtë kufijve të specifikuar të temperaturës,  22.4.

### UDHËZIM

- Nëse akumulatori nuk ruhet siç përshkruhet në këtë udhëzues përdorimi, akumulatori mund të shkarkohet thellë dhe të dëmtohet në mënyrë të pariparueshme.
  - ▶ Karikoni një akumulator të shkarkuar përpara se ta ruani. STIHL rekomandon që ta mbani akumulatorin në gjendje karikimi midis 40% dhe 60%, (2 llamba LED të ndezura në të gjelbër).
  - ▶ Ruajeni akumulatorin veçmas nga korrësja e barit.

## 18 Pastrimi

### 18.1 Konfigurimi i kositëses së barit

- ▶ Fikeni kositësen e barit, hiqni çelësin e siguresës dhe hiqni baterinë.
- ▶ Vendoseni kositësen në një sipërfaqe të rrafshët.
- ▶ Nxirrni shportën për mbledhjen e barit.
- ▶ Silleni lartësinë e prerjes në pozicionin më të larë.  14.2
- ▶ Sillini dorezat mbajtëse të pjesës së sipërme në pozicionin më të ulët,  9.1.

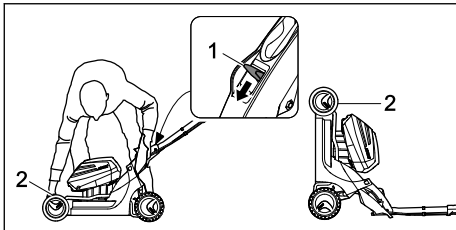

- ▶ Shtypni e mbajeni levën (1) poshtë me dorën tuaj të majtë.

- ▶ Me dorën e djathtë mbajeni kositësen e barit nga doreza mbajtëse (2) dhe sistemojeni nga mbrapa.

### 18.2 Pastrimi i korrësës së barit

- ▶ Fikeni korrësen e barit, hiqni çelësin e siguresës dhe hiqni akumulatorin.
- ▶ Pastrojeni korrësen e barit me një leckë të njomë.
- ▶ Pastrojeni kanalën e daljes me një furçë të butë ose leckë të njomë.
- ▶ Largoni sendet e huaja nga foleja e akumulatorit dhe pastrojeni flenë e akumulatorit me një leckë të njomë.
- ▶ Pastroni kontaktet elektrike në follenë e akumulatorit me një furçë të fortë ose të butë.
- ▶ Pastrojini vrimat e ajrimit me furçë.
- ▶ Konfigurimi i korrësës së barit.
- ▶ Zonën e thikës dhe thikën pastrojini me shkop, furçë të butë ose leckë të njomë.

### UDHËZIM

- Pastrimi me një pastrues me presion të lartë ose me rryma uji mund të dëmtojë pajisjen.
  - ▶ Mos e pastroni pajisjen me pastrues me presion të lartë ose me rrymë uji.

### 18.3 Pastrojini baterinë

- ▶ Baterinë pastrojini me një leckë të lagët.

## 19 Mirëmbajtja

### 19.1 Montimi dhe çmontimi i thikave

#### 19.1.1 Heqja e thikës

- ▶ Fikeni kositësen e barit, hiqni çelësin e siguresës dhe hiqni baterinë.
- ▶ Konfigurimi i kositëses së barit.

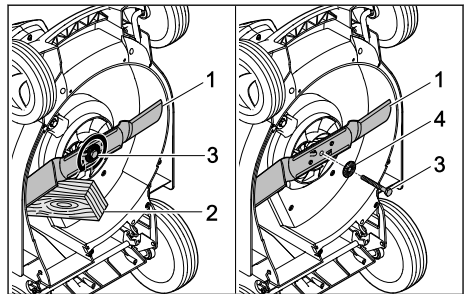

- ▶ Bllokoheni thikën (1) me një copë druri (2).
- ▶ Zhvendhosni (3) në drejtimin e shigjetës dhe hiqni me rondelë (4).
- ▶ Hiqni thikën (1).

- ▶ Hiqni vidën (3) dhe rondelën (4).  
Për montimin e thikës (1) përdorni një vidë dhe rondelë të re.

### 19.1.2 Montimi i thikës

- ▶ Fikeni kositësen e barit, hiqni çelësin e siguresës dhe hiqni baterinë.
- ▶ Konfigurimi i kositëses së barit.

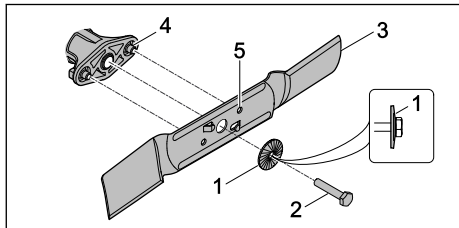

- ▶ Vendosni rondelën e re (1) me gungën për jashtë në vidën e re (2).
- ▶ Vendosni Loctite 243 në filetimin e vidës (2).
- ▶ Vendosni thikën (3) në mënyrë të atillë që vijëzimet në sipërfaqen e kontaktit (4) të kapen me vjaskat (5).
- ▶ Vidhosni vidën (2) së bashku me rondelë (1).

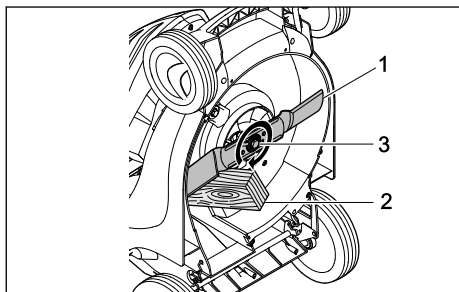

- ▶ Blllokoni thikën (1) me një copë druri (2).

## 21 Mënjanoni pengesat

### 21.1 Zgjidhja e problemeve me korrësen e barit ose baterinë

Problemi	Llambat LED në bateri	Shkaku	Zgjidhja
Korrësja e barit nuk fillon nga puna kur ndizet.	1 llambë LED pulson në të gjelbër.	Ka rënë shumë niveli i baterisë.	▶ Karikoni baterinë.
	1 llambë LED ndizet në të kuqe.	Bateria është shumë e ngrohtë ose e ftohtë.	▶ Hiqni çelësat e sigurisë. ▶ Hiqni baterinë. ▶ Lëreni baterinë të ftohet ose të ngrohet.
	3 llamba pulsojnë në të kuqe.	Ka një avari me korrësen e barit.	▶ Hiqni çelësat e sigurisë. ▶ Hiqni baterinë. ▶ Pastroni kontaktet elektrike në folenë e baterive. ▶ Vendosni baterinë. ▶ Ndizni korrësen e barit.

- ▶ Shtrengojeni vidën (3) me 65 Nm.

### 19.2 Mprehja dhe balancimi i thikës

Nevojitet shumë praktikë për ta mprehur dhe balancuar saktë thikën.

STIHL rekomandon që thikën ta mprihni e balancooni pranë një shitësi të STIHL.

### ⚠ PARALAJMËRIM

- ▶ Tehet e thikës janë të mprehta. Përdoruesi mund të pritet.
  - ▶ Mbani doreza prej materiali rezistent.
- ▶ Fikeni kositësen e barit, hiqni çelësin e siguresës dhe hiqni baterinë.
- ▶ Konfigurimi i kositëses së barit.
- ▶ Hiqni thikën.
- ▶ Mprihni thikën. Kini parasysh këndin e mprehjes dhe të ftohni thikën, 22.2. Thika nuk duhet të bëhet e kaltër gjatë mprehjes.
- ▶ Montoni thikën.
- ▶ Nëse keni dyshime: Konsultohuni me shitësin e STIHL.



## 20 Riparimi

### 20.1 Riparimi i kositëses së barit

Përdoruesi nuk mund t'i riparojë vetë kositësen e barit dhe thikën.

- ▶ Nëse kositësja e barit apo thika është e dëmtuar: Mos e përdorni kositësen e barit apo thikën dhe kërkoni shitësin e STIHL.
- ▶ Nëse shenjat treguese janë të palexueshme apo të dëmtuara: Mund t'i ndërroni shenjat treguese pranë një shitësi të STIHL.

Problemi	Llambat LED në bateri	Shkaku	Zgjidhja
			<ul style="list-style-type: none"> <li>▶ Nëse 3 llambat LED vazhdojnë të pulsojnë në të kuqe: Mos e përdorni korrësen e barit dhe kontaktoni me shitësin e STIHL.</li> </ul>
	3 llamba LED ndizen në të kuqe.	Korrësja e barit është shumë e nxehtë.	<ul style="list-style-type: none"> <li>▶ Hiqni çelësat e sigurisë.</li> <li>▶ Hiqni baterinë.</li> <li>▶ Lëreni korrësen e barit të ftohet.</li> </ul>
	4 llamba pulsojnë në të kuqe.	Ka një problem me baterinë.	<ul style="list-style-type: none"> <li>▶ Hiqeni baterinë dhe futeni sërish.</li> <li>▶ Ndizni korrësen e barit.</li> <li>▶ Nëse 4 llambat LED vazhdojnë të pulsojnë në të kuqe: Mos e përdorni baterinë dhe konsultohuni me shitësin e STIHL.</li> </ul>
		Lidhja elektrike mes korrëses së barit dhe baterisë është ndërprerë.	<ul style="list-style-type: none"> <li>▶ Hiqni çelësat e sigurisë.</li> <li>▶ Hiqni baterinë.</li> <li>▶ Pastroni kontaktet elektrike në folenë e baterive.</li> <li>▶ Vendosni çelësin e sigurisë.</li> <li>▶ Vendosni baterinë.</li> </ul>
		Korrësja e barit ose bateria janë të lagura.	<ul style="list-style-type: none"> <li>▶ Hiqni çelësat e sigurisë.</li> <li>▶ Hiqni baterinë.</li> <li>▶ Pastrojeni korrësen e barit.</li> <li>▶ Lëreni korrësen e barit ose baterinë të thahen,  22.5.</li> </ul>
		Rezistenca në thikë është shumë e madhe.	<ul style="list-style-type: none"> <li>▶ Caktoni lartësi më të madhe prerjeje.</li> <li>▶ Kalojeni korrësen e barit në bar më të ulët.</li> </ul>
		Zona përreth thikës është bllokuar.	<ul style="list-style-type: none"> <li>▶ Pastrojeni korrësen e barit.</li> </ul>
Korrësja e barit fiket gjatë punës.	3 llamba LED ndizen në të kuqe.	Korrësja e barit është shumë e nxehtë.	<ul style="list-style-type: none"> <li>▶ Hiqni çelësat e sigurisë.</li> <li>▶ Hiqni baterinë.</li> <li>▶ Lëreni korrësen e barit të ftohet.</li> <li>▶ Pastrojeni korrësen e barit.</li> <li>▶ Mos e ndizni shumë shpesh në kohë të shkurtër korrësen e barit.</li> <li>▶ Caktoni lartësi më të madhe prerjeje.</li> <li>▶ Kositeni më ulët barin.</li> </ul>
		Thika është e bllokuar.	<ul style="list-style-type: none"> <li>▶ Hiqni çelësat e sigurisë.</li> <li>▶ Hiqni baterinë.</li> <li>▶ Pastrojeni korrësen e barit.</li> </ul>
		Ka një problem elektrik.	<ul style="list-style-type: none"> <li>▶ Hiqeni baterinë dhe futeni sërish.</li> <li>▶ Ndizni korrësen e barit.</li> </ul>
Korrësja e barit dridhet shumë gjatë punës.		Është liruar vida e thikës.	<ul style="list-style-type: none"> <li>▶ Shtrengojeni mirë vidën.</li> </ul>
		Thika nuk është e balancuar siç duhet.	<ul style="list-style-type: none"> <li>▶ Mpriheni dhe balancojeni thikën.</li> </ul>
Koha e punës së korrëses së barit është shumë e shkurtër.		Bateria nuk është e karikuar plotësisht.	<ul style="list-style-type: none"> <li>▶ Karikojeni plotësisht baterinë.</li> </ul>
		Bateria ka marrë fund.	<ul style="list-style-type: none"> <li>▶ Ndërroni baterinë.</li> </ul>
		Zona përreth thikës është bllokuar.	<ul style="list-style-type: none"> <li>▶ Pastrojeni korrësen e barit.</li> </ul>

Problemi	Llambat LED në bateri	Shkaku	Zgjidhja
		Thika është topitur ose konsumuar.	► Mpriheni dhe balancojeni thikën.
		Rezistenca në thikë është shumë e madhe.	► Caktoni lartësi më të madhe prerjeje. ► Kositeni më ulët barin.
Bateria ngec kur vendoset në folenë e vet.		Janë ndotur vjaskat ose kontaktet elektrike në folenë e baterisë.	► Pastrojeni korrësen e barit.
Karikimi nuk fillon pas vendosjes së baterisë në karikues.	1 llambë LED ndizet në të kuqe.	Bateria është shumë e ngrohtë ose e ftohtë.	► Lëreni baterinë në karikues. Karikimi fillon vetiu sapo të arrihet diapazoni i lejuar i temperaturave.
Barin nuk pritët siç duhet ose është i verdhë.		Thika është topitur ose konsumuar.	► Mpriheni dhe balancojeni thikën.
		Rezistenca në thikë është shumë e madhe.	► Caktoni lartësi më të madhe prerjeje. ► Kositeni më ulët barin.
Bateria me  nuk mund të gjendet me STIHL connected App.		Radiodërfaqja Bluetooth® është çaktivizuar te bateria ose te pajisja portative.	► Radiodërfaqja Bluetooth® është aktivizuar te bateria ose te pajisja portative.
		Distanca mes baterisë dhe pajisjes portative është shumë e madhe.	► Reduktoni distancën,  22.3. ► Nëse bateria nuk mund të gjendet ende me STIHL connected App: Konsultohuni me shitësin e STIHL.

## 21.2 Mbështetja për produktin dhe ndihma në përdorim

Mbështetja për produktin dhe ndihma në përdorim ofrohen nga shitësi i STIHL.

Opsionet e kontaktit dhe informacioni i mëtejshëm mund të gjeni në faqen [support.stihl.com](http://support.stihl.com) ose [www.stihl.com](http://www.stihl.com).

## 22 Të dhënat teknike

### 22.1 Kositëse barin STIHL RMA 443.2 C

- Bateria e lejuar: STIHL AP
- Peshë pa bateri: 21,2 kg
- Përmbajtja maksimale e shportës së barit: 55 l
- Gjerësia e prerjes: 41 cm
- Shpejtësia e rrotullimit: 3150 min<sup>-1</sup>
- Shpejtësia në modalitetin ECO: 2800 min<sup>-1</sup>

Afati përcaktohet te [www.stihl.com/battery-life](http://www.stihl.com/battery-life).

### 22.2 Thika

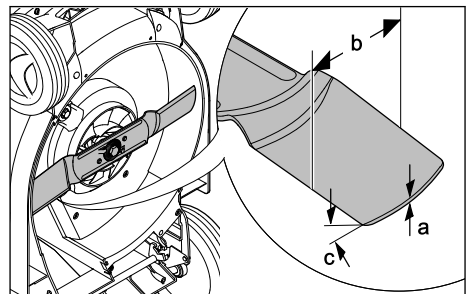

- Trashësia minimale a: 2 mm
- Gjerësia minimale b: 55 mm
- Këndi i mpresjes c: 30°

### 22.3 Bateria STIHL AP

- Bateria-Teknologji Jon-Litium
- Tensioni: 36 V
- Kapaciteti në Ah: shihe Pllakën e performancës
- Energjia në Wh: shihe Pllakën e performancës
- Peshë në kg: shih etiketën teknike
- Radiodërfaqja Bluetooth® (vetëm për bateritë me ):



- Lidhja e të dhënave: Bluetooth® 5.1. Pajisja fundore portative duhet të jetë e pajtueshme me Bluetooth® Low Energy 5.0 dhe të mbështesë Generic Access Profile (GAP).
- Banda e frekuencës: ISM-Band 2,4 GHz
- Fuqia maksimale e rrezatuar në transmetim: 1 mW
- Rrezja e sinjalit: rreth 10 m. Fuqia e sinjalit varet nga kushtet mjedisore dhe pajisja portative. Diapazoni mund të ndryshojë së tepërmi në varësi të kushteve të jashtme, duke përfshirë pajisjen marrëse të përdorur. Brenda hapësirave të mbyllura dhe për shkak të pengesave metalike (p.sh. mureve, rafeve, çantave) diapazoni mund të jetë shumë më i vogël.
- Kërkesat për sistemin operativ të pajisjes portative: Android ose iOS (në versionin aktual ose më të lartë)

## 22.4 Kufijtë e temperaturës



### PARALAJMËRIM

- Akumulatori nuk është i mbrojtur ndaj të gjitha ndikimeve të mjedisit rrethues. Nëse akumulatori ekspozohet ndaj kushteve të caktuara mjedisore, mund të marrë flakë apo të shpërthejë. Personat mund të lëndohen rëndë dhe të ndodhin dëmtime të pronës.
  - ▶ Mos e karikoni akumulatorin nën nivelin -20 °C ose mbi +50 °C.
  - ▶ Mos e përdorni korrosën e barit ose akumulatorin nën -20 °C ose mbi +50 °C.
  - ▶ Mos e ruani korrosën e barit ose akumulatorin nën -20 °C ose mbi +70 °C.

## 22.5 Niveli i rekomanduar i temperaturës

Për performancë optimale të korrosës së barit dhe akumulatorit, respektoni nivelet e mëposhtme të temperaturës:

- Ngarko: +5 °C deri +40 °C
- Përdorimi: -10 °C deri +40 °C
- Magazinimi: -20 °C deri +50 °C

Nëse akumulatori ngarkohet, përdoret ose ruhet jashtë kufijve të rekomanduar të temperaturës, performanca mund të reduktohet.

Nëse akumulatori është i lagësht ose i lagur, lëni akumulatorin të thahet për të paktën 48 orë në temperatura mbi +15 °C dhe nën +50 °C dhe nën 70% lagështi. Lagështia e lartë mund të rrisë kohën e tharjes.

## 22.6 Vlerat e zërit dhe të dridhjeve

Vlera K për nivelin e presionit të zërit është 2 dB(A). Vlera K për nivelin e fuqisë së zërit është 1,2 dB(A). Vlera K për vlerën e dridhjeve është 0,90 m/s<sup>2</sup>.

- Niveli i presionit të zërit L<sub>pA</sub> të matur sipas EN 60335-2-77: 75 dB(A)
- Niveli i garantuar i fuqisë së zërit L<sub>WA</sub>d matur sipas 2000/14/EC / S.I. 2001/1701: 90 dB(A)
- Vlera e dridhjeve a<sub>HV</sub> e matur sipas EN 20643, EN 60335-2-77, Dorezat mbajtëse: 1,80 m/s<sup>2</sup>

Vlerat e përcaktuara të dridhjeve janë matur sipas metodës së standardizuar të kontrollit dhe mund të përdoren për krahasimin e pajisjeve elektronike. Vlerat konkrete të dridhjeve mund të ndryshojnë nga vlerat e përcaktuara, në varësi të rastit të përdorimit. Vlerat e përcaktuara të dridhjes mund të përdoren për një vlerësim fillestar të ngarkesës së dridhjeve. Ngarkesa konkrete e dridhjeve duhet vlerësuar. Mund të merren parasysh edhe rastet kur pajisja elektrike është fikur, si dhe ato në të cilat është e ndezur, po punon pa ngarkesë.

Informacioni për pajtueshmërinë me direktivën për dridhjet, 2002/44/EC dhe S.I. 2005/1093 ndodhet në [www.stihl.com/vib](http://www.stihl.com/vib).

## 22.7 REACH

REACH përcakton një rregullore të KE për regjistrimin, vlerësimin dhe miratimin e kimikateve.

Informata për plotësimin e rregullores REACH mund ti gjeni në [www.stihl.com/reach](http://www.stihl.com/reach).

## 23 Pjesë këmbimi dhe aksesorë

### 23.1 Pjesët e këmbimit dhe aksesorët

**STIHL** Këto simbole tregojnë pjesët originale të këmbimit të STIHL dhe aksesorët origjinalë të STIHL.

STIHL rekomandon të përdorni pjesë këmbimi origjinale të STIHL dhe aksesorë origjinalë të STIHL.

Pjesët e këmbimit dhe aksesorët nga prodhues të tjerë nuk mund të vlerësohen nga STIHL për sa u përket besueshmërisë, sigurisë dhe përshtatshmërisë pavarësisht monitorimit të vazhduar të tregut, si dhe STIHL nuk mund të garantojë për përdorimin e tyre.

Pjesët origjinale të këmbimit të STIHL dhe aksesorët origjinalë të STIHL ofrohen nga shitësit e posaçëm të STIHL.

## 23.2 Pjesë të rëndësishme rezervë

- Thika: 6338 702 0130
- Vida e thikës: 9008 319 9028
- Rondela: 0000 702 6600

## 24 Deponimi

### 24.1 Hedhja e korrëses së barit

Informacioni i hedhjes mund të merret nga pushteti vendor ose nga shitësi i STIHL.

Hedhja e papërshtatshme mund të dëmtojë shëndetin publik dhe të ndotë mjedisin.

- ▶ Transportojni produktet STIHL, duke përfshirë paketimin, në një pikë të përshtatshme grumbullimi për riciklim në përputhje me rregulloret vendore.
- ▶ Mos e hidhni me mbeturinat shtëpiake.

## 25 Deklarata konform BE

### 25.1 Korrëse bari STIHL RMA 443.2 C

STIHL Tirol GmbH  
Hans Peter Stihl-Straße 5  
6336 Langkampfen

Austri

deklaron me përgjegjësinë e saj të vetme se

- Lloji i konstrukcionit: Korrëse bari me akumulator
- Emri i markës: STIHL
- Tipi: RMA 443.2 C
- Gjerësia e prerjes: 41 cm
- Identifikimi i serisë: 6338

pajtohet me dispozitat përkatëse të direktivave 2000/14/EC, 2006/42/EC, 2014/30/EU dhe 2011/65/EU, dhe është zhvilluar e prodhuar në përputhje me datën përkatëse të prodhimit, versionet e vlefshme të standardeve të mëposhtme në datën e prodhimit: EN 60335-1, EN 60335-2-77, EN 55014-1 dhe EN 55014-2.

Organi i notifikuar kompetent:  
TÜV Rheinland LGA Products GmbH  
Tillystraße 2  
90431 Nürnberg, DE

Për të përcaktuar nivelin e matur dhe të garantuar të fuqisë së zërit, janë kryer procedurat në përputhje me direktivën 2000/14/EC, shtojca VIII.

- Niveli i matur i fuqisë së zërit: 89,2 dB(A)

- Niveli i garantuar i fuqisë së zërit: 90 dB(A)

Dokumentacioni teknik ruhet te STIHL Tirol GmbH.

Viti prodhimit dhe numri i serisë i makinerisë përcaktohen mbi korrësen e barit.

Langkampfen, 02.01.2020

STIHL Tirol GmbH

përfaqësuar nga



Matthias Fleischer, drejtor i Kërkim-Zhvillimit

përfaqësuar nga



Sven Zimmermann, drejtues i departamentit të Cilësisë

## 26 Deklarata e konformitetit

### 26.1 Korrëse bari STIHL RMA 443.2 C

STIHL Tirol GmbH  
Hans Peter Stihl-Straße 5  
6336 Langkampfen

Österreich

deklaron me përgjegjësinë e saj të vetme se

- Lloji i konstrukcionit: Korrëse bari me akumulator
- Emri i markës: STIHL
- Tipi: RMA 443.2 C
- Gjerësia e prerjes: 41 cm
- Identifikimi i serisë: 6338

pajtohet me dispozitat përkatëse të rregullores britanike “Noise Emission in the Environment by Equipment for use Outdoors Regulations 2001, Supply of Machinery (Safety) Regulations 2008, Electromagnetic Compatibility Regulations 2016” dhe “The Restriction of the Use of Certain Hazardous Substances in Electronic Equipment Regulations 2012”, dhe është zhvilluar dhe prodhuar në përputhje me versionet e standardeve të mëposhtme në zbatim në datën e prodhimit: EN 60335-1, EN 60335-2-77, EN 55014-1 dhe EN 55014-2.

Organi i notifikuar kompetent:  
TUV Rheinland UK LTD  
1011 Stratford Road  
Solihull, B90 4BN

Për të përcaktuar nivelin e matur dhe të garantuar të fuqisë së zërit, është përdorur rregullorja britanike "Noise Emission in the Environment by Equipment for use Outdoors Regulations 2001, Schedule 11".

- Niveli i matur i fuqisë së zërit: 89,2 dB(A)
- Niveli i garantuar i fuqisë së zërit: 90 dB(A)

Dokumentacioni teknik ruhet nga STIHL Tirol GmbH.

Viti prodhimit dhe numri i serisë i makinerisë përcaktohen mbi korrisen e barit.

Langkampfen, 01.07.2022

STIHL Tirol GmbH

përfaqësuar nga



Matthias Fleischer, drejtor i Kërkim-Zhvillimit

përfaqësuar nga



Sven Zimmermann, drejtor i Kontrollit të Cilësisë

## 27 Udhëzimet e sigurisë për kositëset e barit

### 27.1 Hyrje

Ky kapitull përshkruan udhëzimet e përgjithshme të sigurisë të paraformuluara në standardin EN 60335-2-77, shtojca EE për kositëset e barit me funksionim elektrik.



#### PARALAJMËRIM

- **Lexoni të gjitha udhëzimet e sigurisë, udhëzimet e tjera, ilustrimet dhe të dhënat teknike që jepen me këtë kositëse bari.** Mosndjekja e udhëzimeve të mëposhtme mund të sjellë incidente elektroshtok, zjarri dhe/ose lëndimi të rëndë. **Ruajini diku të gjitha udhëzimet e sigurisë dhe të tjera për përdorim në të ardhmen.**

### 27.2 Trajnimi

- a) Lexojini me kujdes udhëzimet e përdorimit. Ambientohuni me elementet funksionale dhe me përdorimin e duhur të makinerisë;
- b) Mos lini kurrë ta përdorin kositësen e barit fëmijët apo persona të tjerë që nuk i dinë udhëzimet e përdorimit. Rregulloret vendase

mund të përcaktojnë moshën minimale të përdoruesit;

- c) Mos kositni kurrë nëse përreth keni njerëz, sidomos fëmijë, apo kafshë;
- d) Kini parasysh se operatori apo përdoruesi mban përgjegjësi për aksidentet me persona të tjerë në pronën e vet.

### 27.3 Masat paraprake

- a) Kur përdorni makinerinë mbani gjithnjë këpucë të forta dhe pantallona të gjata. Mos e përdorni makinerinë zbatuar apo me sandale të lehta. Evitoni mbajtjen e rrobave të lirshme apo të cilave u varen lidhëse e rripa.
- b) Kontrolloni terrenin ku përdoret makineria dhe hiqni të gjitha sendet që mund të kapen e flaken tej nga makineria.
- c) Përpara përdorimit, kontrolloni gjithnjë me sy nëse thikat prerëse, bulonat shtrëngues dhe i gjithë grupi prerës janë të konsumuar apo të dëmtuar. Thikat prerëse dhe bulonat shtrëngues që mund të jenë konsumuar dhe dëmtuar duhet të ndërrohen së bashku për të ruajtur balancën. Duhet ndërruar dhe shenjat treguese që mund të jenë konsumuar apo dëmtuar.

### 27.4 Manovrimi

- a) Kositni vetëm në dritën e ditës ose me ndriçim të mirë artificial.
- b) Nëse është e mundur, përdorimi i pajisjes duhet të evitohet në bar të lagur.
- c) Sigurohuni të keni qëndrim të mirë në pjerrësi.
- d) Punoni me makinerinë vetëm në ritëm ecjeje.
- e) Kositni përgjatë pjerrësisë dhe jo lart e poshtë saj.
- f) Bëni sidomos kujdes kur ndryshoni drejtimin e ecjes mbi pjerrësitë.
- g) Mos kositni në pjerrësi shumë të forta.
- h) Bëni sidomos kujdes kur ktheheni mbrapsht me kositësen ose kur e sillni nga vetja.
- i) Ndalojini thikat prerëse kur kositësja e barit duhet anuar për transportim mbi sipërfaqe të ndryshme nga bari dhe kur duhet lëvizur drejt apo nga zona për t'u kositur.
- j) Mos e përdorni kurrë kositësen e barit me mbrojtëse apo rrjeta mbrojtëse defektive apo pa i vendosur pajimet mbrojtëse, p.sh. devijues dhe/ose pajisje për kapjen e barit.

- k) Ndizeni ose shtypni çelësin e ndezjes me kujdes, në përputhje me udhëzimet e prodhuesit. Siguroni distancë të mjaftueshme midis këmbëve dhe thikave prerëse.
- l) Kur e ndizeni ose vini në punë motorin, kositësja e barit nuk duhet të jetë e anuar, përveç nëse duhet ngritur në vijim gjatë punës. Në këtë rast, anojeni për sa është absolutisht e nevojshme dhe ngrijini vetëm anën që sheh larg përdoruesit.
- m) Mos e nisni motorin kur ndodheni përpara kanalit shkarkues.
- n) Mos i vendosni kurrë duart apo këmbët mbi apo nën pjesët rrotulluese. Qëndroni gjithnjë larg daljes së shkarkimit.
- o) Mos e ngrini apo mbani kurrë kositësen e barit me motorin në punë.
- p) Fikeni motorin dhe hiqni çelësin e ndezjes. Sigurohuni që të gjitha pjesët lëvizëse të jenë tërësisht të palëvizshme:
- sa herë që largoheni nga kositësja e barit;
  - përpara se të hiqni bllokuesit apo të pastroni bllokimet në kanalën e shkarkimit;
  - përpara se të kontrolloni, pastroni apo punoni me kositësen e barit;
  - nëse është goditur ndonjë send i huaj.
- Kontrolloni për dëmtim të kositësës së barit dhe kryeni riparimet e nevojshme përpara rinisjes nga puna dhe përdorimit të kositësës së barit.
- Nëse kositësja e barit fillon të dridhet me forcë të pazakontë, nevojitet një kontroll i menjëhershëm.
- kontrolloni për dëmtime;
  - kryeni riparimet e nevojshme për pjesët e dëmtuara;
  - sigurohuni që të gjitha dadot, bulonat dhe vidat të jenë të shtrënguara siç duhet.

## 27.5 Mirëmbajtja dhe ruajtja

- a) Sigurohuni që të gjitha dadot, bulonat dhe vidat të jenë të shtrënguara mirë dhe që njësia të jetë në gjendje të sigurt pune.
- b) Kontrolloni rregullisht kapësen e barit për konsumim apo humbje të funksioneve.
- c) Për arsye sigurie, ndërrojni pjesët e konsumuara apo të dëmtuara.
- d) Sigurohuni që në makineritë me disa thika prerëse, lëvizja e thikës prerëse të mund të sjellë rrotullimin e thikave të tjera prerëse.
- e) Kur e konfiguroni makinerinë, sigurohuni që të mos ju kapen gishtat mes thikave prerëse

- në lëvizje dhe pjesëve të palëvizshme të makinerisë.
- f) Lëreni motorin të ftohet përpara se ta fikni makinerinë.
- g) Kur u bëni mirëmbajtje thikave prerëse, sigurohuni që të mund të lëvizin edhe kur u fiket burimi i energjisë.
- h) Për arsye sigurie, ndërrojni pjesët e konsumuara apo të dëmtuara. Përdorni vetëm pjesë origjinale këmbimi dhe aksesori origjinale.

## Spis treści

1	Przedmowa.....	204
2	Informacje o instrukcji użytkownika.....	205
3	Przeгляд.....	206
4	Wskazówki dotyczące bezpieczeństwa pracy.....	207
5	Przygotowanie kosiarki do pracy.....	213
6	Ładowanie akumulatora i sygnalizacja diodami LED.....	213
7	Aktywacja i dezaktywacja połączenia bezprzewodowego Bluetooth®.....	214
8	Składanie kosiarki.....	214
9	Ustawianie kosiarki dla użytkownika.....	215
10	Podłączanie i odłączanie akumulatora.....	215
11	Wkładanie i wyciąganie kluczyka zabezpieczającego.....	216
12	Włączanie i wyłączanie kosiarki.....	216
13	Sprawdzanie kosiarki i akumulatora.....	216
14	Koszenie trawy kosiarką.....	217
15	Po zakończeniu pracy.....	218
16	Transport.....	218
17	Przechowywanie.....	219
18	Czyszczenie.....	220
19	Konserwacja.....	220
20	Naprawa.....	221
21	Rozwiązywanie problemów.....	221
22	Dane techniczne.....	223
23	Części zamienne i akcesoria.....	224
24	Utylizacja.....	225
25	Deklaracja zgodności UE.....	225
26	Deklaracja zgodności UKCA.....	225
27	Wskazówki bezpieczeństwa dotyczące kosiarki.....	226

## 1 Przedmowa

Szanowni Państwo,

dziękujemy za zakup produktu marki STIHL. STIHL projektuje i produkuje urządzenia o najwyższej jakości, które w pełni spełniają oczeki-

wania klientów. Produkowane przez nas urządzenia wyróżniają się najwyższą niezawodnością nawet w najcięższych warunkach pracy.

Marka STIHL to również najwyższej klasy obsługa klienta. Nasi sprzedawcy oferują fachowe doradztwo, pomoc w doborze odpowiednich produktów oraz kompleksowe wsparcie techniczne.

Firma STIHL przywiązuje szczególną wagę do zrównoważonego rozwoju i ochrony środowiska. Celem niniejszej instrukcji obsługi jest zapewnienie bezpiecznej i przyjaznej dla środowiska eksploatacji produktu STIHL przez długi okres użytkowania.

Dziękujemy Państwu za zaufanie. Życzymy satysfakcji z użytkowania produktu marki STIHL.



Dr Nikolas Stihl

## WAŻNE! PRZECZYTAĆ PRZED UŻYCIEM I ZACHOWAĆ.

## 2 Informacje o instrukcji użytkowania

### 2.1 Obowiązujące dokumenty

Niniejsza instrukcja obsługi jest tłumaczeniem oryginalnej instrukcji obsługi Producenta w rozumieniu dyrektywy WE 2006/42/EC.

Obowiązują lokalne przepisy bezpieczeństwa.

- ▶ Oprócz tej instrukcji obsługi należy dokładnie zapoznać się z następującymi dokumentami i je przechowywać:
  - Wskazówki bezpieczeństwa dot. akumulatora STIHL AP
  - Instrukcja obsługi ładowarek STIHL AL 101, 301, 301-4, 500
  - Informacja bezpieczeństwa dotycząca akumulatorów STIHL i urządzeń z zamontowanym akumulatorem: [www.stihl.com/safety-data-sheets](http://www.stihl.com/safety-data-sheets)

Dodatkowe informacje na temat STIHL connect, kompatybilnych produktów oraz odpowiedzi na najczęściej zadawane pytania można znaleźć na stronie [www.connect.stihl.com](http://www.connect.stihl.com) lub uzyskać od Autoryzowanego Dealera STIHL.

Znak słowny i logo Bluetooth® są zarejestrowanymi znakami towarowymi i stanowią własność firmy Bluetooth SIG, Inc. Każde użycie tego

znaku słownego/logo przez firmę STIHL jest objęte licencją.

Akumulatory z  są wyposażone w interfejs radiowy Bluetooth®. Należy przestrzegać lokalnych ograniczeń użytkowania (np. w samolotach lub szpitalach).

### 2.2 Ostrzeżenia w treści instrukcji



#### NIEBEZPIECZEŃSTWO

- Ten piktogram oznacza bezpośrednie zagrożenie poważnym lub wręcz śmiertelnym wypadkiem.
  - ▶ Oznaczone nim środki mogą zapobiec poważnemu lub śmiertelnemu wypadkowi.



#### OSTRZEŻENIE

- Ten piktogram oznacza **możliwe** zagrożenie poważnym lub wręcz śmiertelnym wypadkiem.
  - ▶ Oznaczone nim środki mogą zapobiec poważnemu lub śmiertelnemu wypadkowi.

#### WSKAZÓWKĄ

- Ten piktogram oznacza potencjalne zagrożenie uszkodzonymi w mieniu.
  - ▶ Oznaczone nim środki mogą zapobiec uszkodzonym w mieniu.

### 2.3 Symbole w tekście





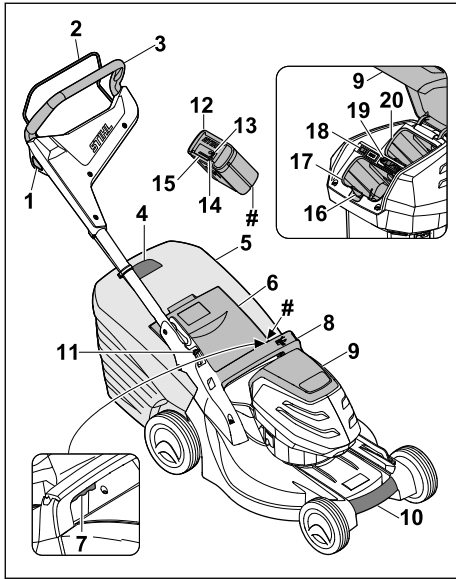

Ten symbol odsyła do rozdziału niniejszej instrukcji obsługi.

## 3 Przegląd

### 3.1 Kosiarka i akumulator



- 1 Przycisk blokady**  
Przycisk blokady wraz z dźwignią przełączającą służy do włączania i wyłączania noża.
- 2 Dźwignia przełączająca**  
Dźwignia przełączająca – wraz przyciskiem blokady – służy do włączania i wyłączania noża.
- 3 Uchwyt kierujący**  
Uchwyt kierujący służy do przytrzymywania, prowadzenia i transportu kosiarki.
- 4 Wskaźnik napelnienia kosza**  
Wskaźnik napelnienia wskazuje napelnienie kosza na trawę.
- 5 Kosz na trawę**  
Kosz na trawę zbiera skoszoną trawę.
- 6 Osłona wyrzutu**  
Osłona wyrzutu zamyka kanał wyrzutowy.
- 7 Dźwignia**  
Dźwignia służy do ustawiania wysokości koszenia.
- 8 Uchwyt**  
Uchwyt służy do przytrzymania kosiarki podczas ustawiania wysokości koszenia oraz do transportu kosiarki.

- 9 Pokrywa**  
Pokrywa osłania akumulator i kluczyk zabezpieczający.
  - 10 Uchwyt transportowy**  
Uchwyt transportowy służy do transportu kosiarki.
  - 11 Dźwignia**  
Dźwignia służy do ustawiania i składania uchwyty kierującego.
  - 12 Akumulator**  
Akumulator służy do zasilania kosiarki.
  - 13 Dioda LED „BLUETOOTH®” (tylko do akumulatorów z )**  
Dioda LED sygnalizuje włączenie i wyłączenie interfejsu radiowego Bluetooth®.
  - 14 Przycisk**  
Przycisk włącza diody LED na akumulatorze. Włącza i wyłącza interfejs radiowy Bluetooth® (jeśli jest).
  - 15 Diody LED**  
Diody LED wskazują naładowanie i usterki akumulatora.
  - 16 Dźwignia blokady**  
Dźwignia blokady przytrzymuje akumulator w komorze.
  - 17 Komora akumulatora**  
W komorze akumulatora mieści się akumulator.
  - 18 Wyłącznik ECO**  
Wyłącznik ECO włącza i wyłącza tryb ECO.
  - 19 Kluczyk zabezpieczający**  
Kluczyk zabezpieczający włącza kosiarkę.
  - 20 Komora transportowa**  
W komorze transportowej mieści się akumulator zamienny.
- # Tabliczka znamionowa z numerem urządzenia**
- ### 3.2 Symbole
- Symbole mogą zostać umieszczone na kosiarce oraz akumulatorze i mają następujące znaczenie:
-  Symbol ten oznacza kluczyk zabezpieczający.
  -  Symbol ten oznacza gniazdo kluczyka.
  -  Symbol ten oznacza wyłącznik ECO.



Symbol ten oznacza dźwignię do ustawiania wysokości koszenia.



Symbol ten informuje o ciężarze kosiarki bez akumulatora.



Dioda LED świeci na czerwono. Akumulator jest zbyt ciepły lub zbyt zimny.



Cztery diody LED migają na czerwono. W akumulatorze występuje usterka.



Gwarantowany poziom mocy akustycznej według dyrektywy 2000/14/EC, w dB(A), aby umożliwić porównanie emisji hałasu przez maszyny.



Akumulator jest wyposażony w interfejs radiowy Bluetooth® i można go połączyć z aplikacją STIHL connected.



Wartość obok symbolu informuje o zawartości energii w akumulatorze według specyfikacji producenta ogniwa. Podczas eksploatacji dostępna zawartość energii jest mniejsza.



Nie wolno utylizować urządzenia z odpadami komunalnymi.



Włączanie i wyłączanie noża.

## 4 Wskazówki dotyczące bezpieczeństwa pracy

### 4.1 Symbole ostrzegawcze

Znaczenie symboli ostrzegawczych na kosiarce lub akumulatorze:



Zwrócić uwagę na wskazówki i środki dotyczące bezpieczeństwa.



Zapoznać się dokładnie z instrukcją obsługi i ją przechowywać.



Uważać na obiekty, które mogą zostać odrzucone - zachować odległość i zabezpieczyć przed dostępem osób postronnych.



Nie dotykać obracającego się noża.



Wyjąć akumulator podczas przerw w pracy, transportu, przechowywania, konserwacji lub naprawy.



Wyciągać kluczyk zabezpieczający podczas przerw w pracy, transportu, przechowywania, konserwacji lub naprawy.



Zachowywać bezpieczny odstęp.



Chronić akumulator przed wysoką temperaturą i ogniem.



Nie zanurzać akumulatora w cieczach.

### 4.2 Użytkowanie zgodne z przeznaczeniem

Kosiarka STIHL RMA 443.2 C służy do koszenia suchej trawy.

Kosiarka jest zasilana napięciem z akumulatora STIHL AP.

Akumulator z w połączeniu z aplikacją STIHL connected umożliwia personalizację i przesyłanie informacji o akumulatorze w oparciu o technologię Bluetooth®.

## ▲ OSTRZEŻENIE

- Akumulatory, które nie zostały zaakceptowane do kosiarki przez firmę STIHL, mogą spowodować pożary lub eksplozje. Możliwość odniesienia poważnych ran lub śmierci osób oraz wystąpienia szkód materialnych.
  - ▶ Stosować kosiarkę z akumulatorem STIHL AP.
- Eksploatacja kosiarki lub akumulatora niezgodnie z przeznaczeniem może spowodować poważne obrażenia ciała lub śmierć osób oraz szkody materialne.
  - ▶ Użytkować kosiarkę w sposób opisany w niniejszej instrukcji obsługi.
  - ▶ Akumulator należy użytkować w sposób opisany w niniejszej instrukcji obsługi, w aplikacji STIHL connected oraz na stronie [www.connect.stihl.com](http://www.connect.stihl.com).

### 4.3 Wymagania dotyczące użytkownika

#### ▲ OSTRZEŻENIE

- Użytkownicy, którzy nie zostali poinstruowani, nie są w stanie rozpoznać ani oszacować zagrożeń spowodowanych przez kosiarkę i akumulator. Możliwość poważnego zranienia lub śmierci użytkownika albo innych osób.



- ▶ Zapoznać się dokładnie z instrukcją obsługi i ją przechowywać.

- ▶ W przypadku przekazywania innej osobie kosiarki lub akumulatora wraz z urządzeniem należy przekazać instrukcję obsługi.
- ▶ Użytkownik musi spełnić następujące wymagania:
  - Użytkownik powinien być wypoczęty.
  - Użytkownik powinien być zdolny pod względem fizycznym, sensorycznym oraz psychicznym do obsługi kosiarki i akumulatora oraz wykonywania pracy. Jeżeli użytkownik jest do tego zdolny w ograniczonym zakresie pod względem fizycznym, sensorycznym lub psychicznym, to może wykonywać pracę za pomocą maszyny tylko pod nadzorem odpowiedzialnej osoby lub po instruktażu przeprowadzonym przez tę osobę.
  - Użytkownik potrafi rozpoznać i oszacować zagrożenia spowodowane przez kosiarkę i akumulator.
  - Użytkownik powinien być świadomy swojej odpowiedzialności za wypadki i szkody.
  - Użytkownik powinien być pełnoletni lub odbywać naukę zawodu pod nadzorem zgodnie z krajowymi przepisami.
  - Użytkownik powinien zostać poinstruowany przez Autoryzowanego Dealera STIHL lub odpowiedniego specjalistę przed pierwszym użyciem kosiarki.
  - Użytkownik nie może być pod wpływem alkoholu, leków lub narkotyków.
- ▶ W razie wątpliwości odwiedzić Autoryzowanego Dealera STIHL.

### 4.4 Odzież robocza i sprzęt ochronny

#### ▲ OSTRZEŻENIE

- Podczas pracy przedmioty mogą zostać odrzucone do góry z dużą prędkością. Użytkownik może zostać zraniony.

- ▶ Należy nosić długie spodnie z odpornego materiału.
- Podczas pracy może wzbicić się pył. Wdychanie pyłu może spowodować pogorszenie zdrowia i reakcje alergiczne.
  - ▶ Jeżeli wzbija się pył, zakładać maskę przeciwpyłową.
- Nieodpowiednia odzież robocza może zaczepić się o drewno, zarośla lub kosiarkę. Użytkownicy bez odpowiedniej odzieży roboczej mogą odnieść poważne obrażenia ciała.
  - ▶ Zakładać dobrze przylegającą odzież roboczą.
  - ▶ Zdjąć szaliki i ozdoby.
- Podczas czyszczenia, konserwacji i transportu może dojść do kontaktu użytkownika z nożem. Użytkownik może zostać zraniony.
  - ▶ Czynności wykonywać w rękawicach ochronnych.
- Użytkownik noszący nieodpowiednie obuwie może się poślizgnąć. Użytkownik może zostać zraniony.
  - ▶ Zakładać mocne, zamknięte i nieślizgające się obuwie.
- Podczas ostrzenia noża mogą zostać odrzucone cząsteczki materiału. Użytkownik może zostać zraniony.
  - ▶ Zakładać dobrze przylegające okulary ochronne. Odpowiednie okulary ochronne są testowane zgodnie z normą EN 166 lub przepisami krajowymi i z odpowiednim oznaczeniem są dostępne w handlu.
  - ▶ Czynności wykonywać w rękawicach ochronnych.

### 4.5 Stanowisko pracy i otoczenie

#### 4.5.1 Kosiarka

#### ▲ OSTRZEŻENIE

- Osoby postronne, dzieci i zwierzęta mogą nie potrafić rozpoznać i ocenić zagrożeń spowodowanych przez kosiarkę i przedmioty odrzucone do góry. Możliwość odniesienia poważnych obrażeń ciała przez osoby postronne, dzieci i zwierzęta oraz wystąpienia szkód materialnych.



- ▶ Osoby postronne, dzieci i zwierzęta powinny przebywać w bezpiecznej odległości od obszaru roboczego.

- ▶ Zachować bezpieczną odległość od przedmiotów.
- ▶ Nie pozostawiać kosiarki bez nadzoru.
- ▶ Należy wyeliminować możliwość zabawiania się kosiarką przez dzieci.



- Jeżeli praca wykonywana jest podczas deszczu, użytkownik może się poślizgnąć. Użytkownik może odnieść poważne rany lub ponieść śmierć.
  - ▶ Podczas deszczu nie wykonywać pracy.
- Kosiarka nie jest zabezpieczona przed wodą. W przypadku pracy podczas deszczu lub w wilgotnym środowisku może dojść do porażenia prądem elektrycznym. Użytkownik może odnieść obrażenia ciała, a kosiarka może zostać uszkodzona.
  - ▶ Nie wykonywać pracy podczas deszczu ani w wilgotnym środowisku.
  - ▶ Nie kosić wilgotnej trawy.
- Elektryczne elementy kosiarki mogą iskrzyć. W łatwopalnym lub wybuchowym środowisku iskry mogą być przyczyną pożarów lub eksplozji. Możliwość odniesienia poważnych ran przez osoby lub śmierci oraz wystąpienia szkód materialnych.
  - ▶ Nie wykonywać pracy w środowisku łatwopalnym i wybuchowym.

#### 4.5.2 Akumulator

### ▲ OSTRZEŻENIE

- Osoby postronne, dzieci i zwierzęta nie są w stanie rozpoznać ani tym bardziej prawidłowo ocenić zagrożeń powodowanych przez akumulator. Osoby postronne, dzieci i zwierzęta mogą doznać poważnych obrażeń.
  - ▶ Nie zezwalać na dostęp osób postronnych, dzieci i zwierząt do urządzenia.
  - ▶ Nie pozostawiać akumulatora bez nadzoru.
  - ▶ Nie pozwolić dzieciom na zabawę akumulatorem.
- Akumulator nie jest całkowicie odporny na wszystkie czynniki otoczenia. Pod wpływem niektórych zjawisk lub czynników może dojść do jego pożaru, wybuchu lub nieodwracalnego uszkodzenia. Może dojść do poważnych obrażeń lub szkód materialnych.
  - ▶ Chronić akumulator przed wysokimi temperaturami i ogniem.
  - ▶ Nie wrzucać akumulatora do ognia.



- ▶ Temperatura w miejscu ładowania, pracy i przechowywania akumulatora nie może przekraczać podanego zakresu, 22.4.



- ▶ Nie zanurzać akumulatora w cieczach.
- ▶ Trzymać akumulator z dala od małych części metalowych.

- ▶ Chronić akumulator przed nadmiernie wysokim ciśnieniem.
- ▶ Nie narażać akumulatora na działanie mikrofal.
- ▶ Chronić akumulator przed substancjami chemicznymi i solami.

## 4.6 Bezpieczny stan

### 4.6.1 Kosiarka

Kosiarka zapewnia bezpieczeństwo, gdy spełnione są następujące warunki:

- Kosiarka nie jest uszkodzona.
- Kosiarka jest czysta i sucha.
- Elementy obsługi działają i nie zostały zmodyfikowane.
- Nóż jest prawidłowo zamontowany.
- Zamontowane są oryginalne akcesoria STIHL do tej kosiarki.
- Akcesoria zostały prawidłowo zamontowane.



### ▲ OSTRZEŻENIE

- Elementy, które nie zapewniają bezpiecznej pracy, mogą nie działać prawidłowo, a urządzenia zabezpieczające mogą zostać wyłączone. Osoby mogą zostać poważnie zranione lub ponieść śmierć.
  - ▶ Wykonywać pracę przy pomocy nieuszkodzonej kosiarki.
  - ▶ Jeżeli kosiarka jest zabrudzona lub mokra, oczyścić kosiarkę i pozostawić do wyschnięcia.
  - ▶ Nie modyfikować kosiarki.
  - ▶ Jeżeli nie działają elementy obsługi, nie kosić trawy kosiarką.
  - ▶ Montować oryginalne akcesoria STIHL do tej kosiarki.
  - ▶ Zamontować nóż w sposób opisany w niniejszej instrukcji obsługi.
  - ▶ Zamontować akcesoria w sposób opisany w niniejszej instrukcji obsługi lub instrukcji obsługi akcesoriów.
  - ▶ Nie umieszczać przedmiotów w otworach kosiarki.
  - ▶ Nie wolno łączyć i zwierać styków gniazda kluczyka za pomocą metalowych przedmiotów.
  - ▶ Wymieniać zużyte lub uszkodzone tabliczki informacyjne.
  - ▶ W razie wątpliwości odwiedzić Autoryzowanego Dealera STIHL.

### 4.6.2 Nóż

Nóż jest w stanie zapewniającym bezpieczeństwo, gdy spełnione są następujące warunki:

- Nóż i elementy dołączone nie są uszkodzone.
- Nóż nie jest zdeformowany.

- Nóż jest prawidłowo zamontowany.
- Nóż jest prawidłowo naostrzony.
- Nóż nie ma zadziórów.
- Nóż jest prawidłowo wyważony.
- Wartości grubości i szerokości noża nie są poniżej wartości minimalnych,  22.2.
- Zachowany jest kąt ostrzenia,  22.2.

## OSTRZEŻENIE

- Części noża, które nie są w stanie zapewniającym bezpieczeństwo, mogą poluzować się i zostać odrzucone. Osoby mogą ulec poważnym zranieniom.
  - ▶ Praca jest dozwolona, gdy nóż i elementy dołączone nie są uszkodzone.
  - ▶ Należy prawidłowo zamontować nóż.
  - ▶ Prawidłowo ostrzyć nóż.
  - ▶ Jeżeli wartości grubości lub szerokości noża są poniżej wartości minimalnej, wymienić nóż.
  - ▶ Zlecić wyważenie noża Autoryzowanemu Dealerowi STIHL.
  - ▶ W razie wątpliwości odwiedzić Autoryzowanego Dealera STIHL.

### 4.6.3 Akumulator

Akumulator jest bezpieczny dla użytkownika i otoczenia, jeżeli:

- Nie jest uszkodzony.
- Jest czysty i suchy.
- Działa i nie był modyfikowany.

## OSTRZEŻENIE

- W przeciwnym razie akumulator jest niebezpieczny. Skutkiem mogą być poważne obrażenia.
  - ▶ Pracować z użyciem nieuszkodzonego i działającego akumulatora.
  - ▶ Nie ładować akumulatora, jeśli jest uszkodzony lub wadliwy.
  - ▶ Jeśli akumulator jest zabrudzony, wyczyścić go.
  - ▶ Jeżeli akumulator jest mokry lub wilgotny, należy poczekać, aż zupełnie wyschnie,  22.5.
  - ▶ Nie modyfikować akumulatora.
  - ▶ Nie wkładać niczego w otwory w obudowie akumulatora.
  - ▶ Nie zwierać styków elektrycznych akumulatora metalowymi przedmiotami (grozi zwarcie).
  - ▶ Nie otwierać akumulatora.
  - ▶ Wymienić zużyte lub uszkodzone etykiety ostrzegawcze.

- Uszkodzony akumulator może przeciekać. Płyn ten może spowodować podrażnienie skóry i oczu.
  - ▶ Unikać kontaktu z płynem.
  - ▶ W razie kontaktu ze skórą należy umyć dane miejsce dużą ilością wody z mydłem.
  - ▶ W razie kontaktu z oczami należy płukać oczy dużą ilością wody przez co najmniej 15 minut i zasięgnąć porady lekarza.
- Uszkodzony lub wadliwy akumulator może wydzielać dziwny zapach, dymić lub zapalić się. Może dojść do poważnych obrażeń lub śmierci oraz szkód materialnych.
  - ▶ Jeżeli akumulator dziwnie pachnie lub zaczyna dymić, nie używać go i nie zbliżać do łatwopalnych substancji.
  - ▶ W przypadku zapalenia się akumulatora: Spróbować ugasić akumulator gaśnicą lub wodą.

## 4.7 Praca

### OSTRZEŻENIE

- W określonych sytuacjach użytkownik nie może skoncentrować się podczas pracy. Użytkownik może potknąć się, upaść i poważnie zranić.
  - ▶ Pracę wykonywać spokojnie i w sposób przemyślany.
  - ▶ Przy słabym oświetleniu i złej widoczności nie kosić trawy kosiarką.
  - ▶ Obsługiwać kosiarkę samodzielnie.
  - ▶ Uważać na przeszkody.
  - ▶ Nie przechylać kosiarki.
  - ▶ Wykonywać pracę w pozycji stojącej i utrzymywać równowagę.
  - ▶ W przypadku wystąpienia objawów zmęczenia skorzystać z przerwy w pracy.
  - ▶ W razie koszenia na zboczu kosić prostopadle do zbocza.
  - ▶ Nie wykonywać prac na zboczu o nachyleniu przekraczającym 25° (46,6%).
- Obracający się nóż może skaleczyć użytkownika. Użytkownik może zostać poważnie zraniony.
  - ▶ Nie dotykać obracającego się noża.
  - ▶ W razie zablokowania się noża o przedmiot wyłączyć kosiarkę, wyciągnąć kluczyk zabezpieczający i wyjąć akumulator. Dopiero wówczas usunąć przedmiot.
- Podczas pracy kosiarka może generować wibracje.
  - ▶ Czynnności wykonywać w rękawicach ochronnych.
  - ▶ Robić przerwy w pracy.



- ▶ W przypadku wystąpienia objawów zaburzeń ukrwienia udać się do lekarza.
- Jeżeli podczas pracy nóż natrafi na niepożądany przedmiot, to może nastąpić uszkodzenie tego przedmiotu (lub jego części) lub wyrzucenie do góry z dużą prędkością. Możliwość zranienia osób oraz wystąpienia szkód materialnych.
  - ▶ Usuwać niepotrzebne przedmioty z obszaru roboczego.
- Po puszczeniu dźwigni przełączającej nóż nadal obraca się jeszcze przez krótki czas. Może dojść do poważnych obrażeń.
  - ▶ Odczekać, aż nóż przestanie się obracać.
- Jeżeli obracający się nóż trafi na twardy przedmiot, to mogą powstać iskry. W łatwopalnym środowisku iskry mogą spowodować pożary. Możliwość odniesienia poważnych ran lub śmierci osób oraz wystąpienia szkód materialnych.
  - ▶ Nie pracować w łatwopalnym środowisku.
- Kosiarka pozostawiona na pochyłej powierzchni może niespodziewanie się z niej stoczyć. Możliwość zranienia osób oraz wystąpienia szkód materialnych.
  - ▶ Kosiarkę można puszczać tylko wtedy, gdy stoi ona na płaskiej powierzchni, z której nie może się sama stoczyć.
- Przedmioty zamocowane do uchwytu kierującego zwiększają jego ciężar i mogą spowodować, że kosiarka się wywróci. Możliwość zranienia osób oraz wystąpienia szkód materialnych.
  - ▶ Nie przymocowywać żadnych przedmiotów do uchwytu kierującego.

## ▲ NIEBEZPIECZEŃSTWO

- Podczas pracy w pobliżu przewodów znajdujących się pod napięciem nóż może się z nimi zetknąć i je uszkodzić. Użytkownik może odnieść poważne rany lub ponieść śmierć.
  - ▶ Nie pracować w pobliżu przewodów znajdujących się pod napięciem.
- W trakcie pracy podczas burzy użytkownik może zostać porażony piorunem. Użytkownik może odnieść poważne rany lub ponieść śmierć.
  - ▶ Podczas burzy nie wykonywać pracy.

## 4.8 Transport

### 4.8.1 Kosiarka

#### ▲ OSTRZEŻENIE

- Podczas transportu kosiarka może się przewrócić lub przemieścić. Możliwość zranienia osób oraz wystąpienia szkód materialnych.



- ▶ Wyciągnąć kluczyk zabezpieczający.



- ▶ Wyjąć akumulator.

- ▶ Zabezpieczyć kosiarkę za pomocą pasów, pasków lub siatki w taki sposób, aby nie mogła się przewrócić lub poruszyć.

### 4.8.2 Akumulator

#### ▲ OSTRZEŻENIE

- Akumulator nie jest całkowicie odporny na wszystkie czynniki otoczenia. Jeśli akumulator jest narażony na określone warunki otoczenia, może ulec uszkodzeniu i mogą powstać szkody materialne.
  - ▶ Nie transportować uszkodzonego akumulatora.
- Akumulator może przewrócić się lub przesunąć podczas przewozu pojazdem. Może dojść do obrażeń lub szkód materialnych.
  - ▶ Zapakować akumulator w odpowiedni pojemnik transportowy lub inne opakowanie, w którym nie będzie się przesunął.
  - ▶ Zabezpieczyć opakowanie, aby nie mogło się poruszyć.

## 4.9 Przechowywanie

### 4.9.1 Kosiarka

#### ▲ OSTRZEŻENIE

- Dzieci mogą nie uświadamiać sobie zagrożeń spowodowanych przez kosiarkę i ich oceniać. Dzieci mogą ulec poważnym zranieniom.



- ▶ Wyciągnąć kluczyk zabezpieczający.



- ▶ Wyjąć akumulator.

- ▶ Przechowywać kosiarkę w miejscach niedostępnych dla dzieci.

- Elektryczne styki kosiarki i elementy metalowe mogą korodować pod wpływem wilgoci. Kosiarka może ulec uszkodzeniu.



- ▶ Wyciągnąć kluczyk zabezpieczający.



- ▶ Wyjąć akumulator.

- ▶ Przechowywać kosiarkę w czystym i suchym miejscu.

- Jeżeli urządzenie będzie przechowywane z włożonym kluczykiem zabezpieczającym i akumulatorem, to przypadkowo może włączyć się nóż. Możliwość poważnego zranienia osób oraz wystąpienia szkód materialnych.



- ▶ Wyciągnąć kluczyk zabezpieczający.



- ▶ Wyjąć akumulator.

#### 4.9.2 Akumulator

### ▲ OSTRZEŻENIE

- Dzieci mogą nie uświadczać sobie zagrożeń spowodowanych przez akumulator i ich oceniać. Dzieci mogą ulec poważnym zranieniom.
  - ▶ Akumulator należy przechowywać w miejscach niedostępnych dla dzieci.
- Akumulator nie jest zabezpieczony przed wszystkimi czynnikami środowiskowymi. Jeżeli akumulator będzie narażony na określone czynniki środowiskowe, to może ulec nieodwracalnemu uszkodzeniu.
  - ▶ Przechowywać akumulator w czystym i suchym miejscu.
  - ▶ Przechowywać akumulator w zamkniętym pomieszczeniu.
  - ▶ Akumulator należy przechowywać rozłączony od kosiarki.
  - ▶ Jeśli akumulator jest przechowywany w ładowarce: odłączyć wtyczkę sieciową i przechowywać akumulator na poziomie naładowania pomiędzy 40% a 60% (świecą się 2 zielone diody LED).
  - ▶ Nie należy przechowywać akumulatora w temperaturze przekraczającej podane wartości graniczne, 22.4.

## 4.10 Czystczenie, konserwacja i naprawa

### ▲ OSTRZEŻENIE

- Jeżeli podczas czyszczenia, konserwacji lub naprawy kluczyk zabezpieczający i akumulator pozostają włożone, to nóż może nieoczekiwanie się włączyć. Możliwość poważnego zranienia osób oraz wystąpienia szkód materialnych.



- ▶ Wyciągnąć kluczyk zabezpieczający.















- ▶ Wyjąć akumulator.

- Agresywne środki czyszczące, czyszczenie strumieniem wody lub ostre przedmioty mogą uszkodzić kosiarkę, nóż i akumulator. Nieprawidłowe czyszczenie kosiarki, noża i akumulatora może spowodować niewłaściwe działanie elementów i wyłączenie urządzeń zabezpieczających. Może dojść do poważnych obrażeń.
  - ▶ Czyścić kosiarkę, nóż i akumulator w sposób opisany w niniejszej instrukcji obsługi.
- Nieprawidłowa konserwacja lub naprawa kosiarki, noża lub akumulatora może spowodować niewłaściwe działanie elementów i wyłączenie urządzeń zabezpieczających. Może dojść do poważnych obrażeń lub śmierci ludzi.
  - ▶ Nie wolno samodzielnie konserwować ani naprawiać kosiarki i akumulatora.
  - ▶ Jeżeli trzeba wykonać konserwację lub naprawę kosiarki albo akumulatora, odwieźć Autoryzowanego Dealera STIHL.
  - ▶ Obsługę noża należy wykonywać w sposób opisany w niniejszej instrukcji obsługi.
- Podczas czyszczenia, obsługi lub naprawy noża użytkownik może skaleczyć się o ostre krawędzie tnące. Użytkownik może zostać zraniony.
  - ▶ Czynności wykonywać w rękawicach ochronnych.
- Podczas ostrzenia nóż może się mocno nagrzać. Użytkownik może się oparzyć.
  - ▶ Odczekać, aż nóż się schłodzi.
  - ▶ Czynności wykonywać w rękawicach ochronnych.

## 5 Przygotowanie kosiarki do pracy

### 5.1 Przygotowanie kosiarki do pracy

Przed każdym rozpoczęciem pracy należy wykonać następujące czynności:

- ▶ Usunąć materiały opakowaniowe i zabezpieczenia transportowe.
- ▶ Sprawdzić, czy następujące elementy zapewniają bezpieczną pracę:
  - kosiarka,  4.6.1;
  - nóż,  4.6.2;
  - akumulator,  4.6.3.
- ▶ Sprawdzić akumulator,  13.3.
- ▶ Całkowicie naładować akumulator,  6.1.
- ▶ Wyczyścić kosiarkę,  18.2.
- ▶ Sprawdzić nóż,  13.2.
- ▶ Zamontować uchwyt kierujący,  8.1.
- ▶ Odchylić i ustawić uchwyt kierujący,  9.1.
- ▶ Jeżeli odbywa się koszenie i skoszona trawa ma być zbierana do kosza na trawę, zamocować kosz na trawę,  8.2.2.
- ▶ Jeżeli odbywa się koszenie i skoszona trawa ma być wyrzucana z tyłu, zdjąć kosz na trawę,  8.2.3.
- ▶ Ustawić wysokość koszenia,  14.2.
- ▶ Sprawdzić elementy obsługi,  13.1.
- ▶ Jeżeli nie można wykonać tych czynności, nie używać kosiarki i odwiedzić Autoryzowanego Dealera STIHL.

### 5.2 Łączenie akumulatora z połączeniem bezprzewodowym Bluetooth® z aplikacją STIHL connected

- ▶ Aktywować interfejs bezprzewodowy Bluetooth® na urządzeniu mobilnym.
- ▶ Aktywować połączenie bezprzewodowe Bluetooth® na akumulatorze,  7.1.
- ▶ Pobrać na urządzenie mobilne aplikację STIHL connected z odpowiedniego sklepu z aplikacjami i utworzyć konto.
- ▶ Otworzyć aplikację STIHL connected i zalogować się.
- ▶ Dodać akumulator w aplikacji STIHL connected i postępować zgodnie z poleceniami wyświetlanymi na ekranie.

Dane kontaktowe i dalsze informacje można znaleźć na stronie <https://support.stihl.com> lub w aplikacji STIHL connected.

Aplikacja STIHL connected jest dostępna w zależności od rynku.

## 6 Ładowanie akumulatora i sygnalizacja diodami LED

### 6.1 Ładowanie akumulatora

Czas ładowania zależy od różnych czynników, np. od temperatury akumulatora i temperatury otoczenia. Dla uzyskania optymalnej sprawności nie przekraczać zalecanych zakresów temperatury,  22.5. Faktyczny czas ładowania może różnić się od podanego czasu. Czas ładowania jest podany na stronie [www.stihl.com/charging-times](http://www.stihl.com/charging-times).

- ▶ Akumulator należy ładować w sposób opisany w instrukcjach użytkownika ładowarek STIHL AL 101, 301, 301-4, 500.

### 6.2 Wskazanie naładowania

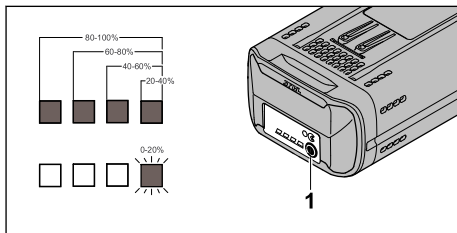

- ▶ Nacisnąć przycisk (1).  
Diody LED świecą ok. 5 sekund na zielono i wskazują stan naładowania.
- ▶ Jeżeli prawa dioda LED miga na zielono, naładować akumulator.

### 6.3 Diody LED na akumulatorze

Diody LED mogą wskazywać naładowanie lub usterki akumulatora. Diody LED mogą świecić lub migać na zielono albo czerwono.

Świecenie lub miganie na zielono diod LED wskazuje naładowanie.

- ▶ Jeżeli diody LED świecą lub migają na czerwono, usunąć usterki,  21.1.  
W kosiarce lub akumulatorze występuje usterka.

## 7 Aktywacja i dezaktywacja połączenia bezprzewodowego Bluetooth®

### 7.1 Aktywacja połączenia bezprzewodowego Bluetooth®

- ▶ Jeśli akumulator posiada funkcję połączenia Bluetooth®: Nacisnąć przycisk i przytrzymać wciśnięty, aż dioda LED „BLUETOOTH®” obok symbolu  zaświeci się na niebiesko na ok. 3 sekundy.

Połączenie bezprzewodowe Bluetooth® w akumulatorze jest aktywne.

### 7.2 Dezaktywacja połączenia bezprzewodowego Bluetooth®

- ▶ Jeśli akumulator posiada funkcję połączenia Bluetooth®: Nacisnąć przycisk i przytrzymać wciśnięty, aż dioda LED „BLUETOOTH®” obok symbolu  sześć razy zamiga na niebiesko. Połączenie bezprzewodowe Bluetooth® akumulatora jest nieaktywne.

## 8 Składanie kosiarki

### 8.1 Zamontowanie uchwytu kierującego

- ▶ Wyłączyć kosiarkę, wyciągnąć kluczyk zabezpieczający i wyjąć akumulator.
- ▶ Ustawić kosiarkę na płaskiej powierzchni.

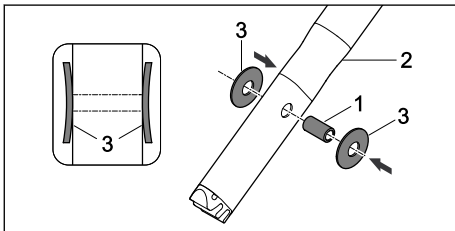

- ▶ Wcisnąć tulejkę (1) w otwory na górnej części uchwytu kierującego (2).
- ▶ Założyć sprężyny talerzowe (3) stroną wypukłą do środka na tulejkę (1).

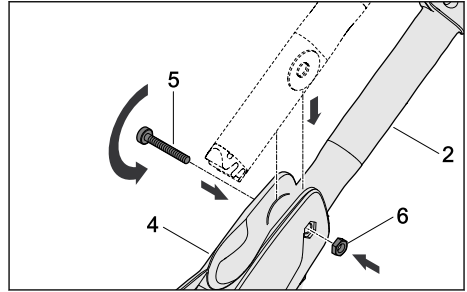

- ▶ Wprowadzić górną część uchwytu kierującego (2) na wspornik uchwytu kierującego (4).
- ▶ Wsunąć śrubę (5) przez otwory we wsporniku uchwytu kierującego (4) i tulejkę w górnej części uchwytu kierującego (2).
- ▶ Włożyć nakrętkę (6) w zagłębienie we wsporniku uchwytu kierującego (4).
- ▶ Dokręcić mocno śrubę (5).

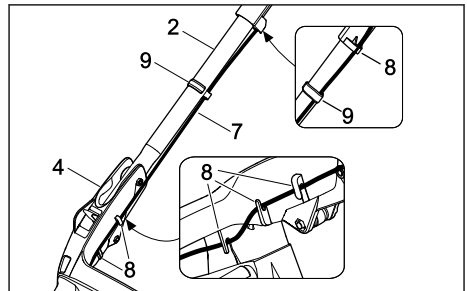

- ▶ Wcisnąć przewód (7) w uchwytu (8).
- ▶ Zamocować przewód (7) za pomocą uchwytu (9) na uchwycie kierującym.

Nie trzeba ponownie demontować uchwytu kierującego.

### 8.2 Zmontowanie, zamocowanie i zdemontowanie kosza na trawę

#### 8.2.1 Składanie kosza na trawę

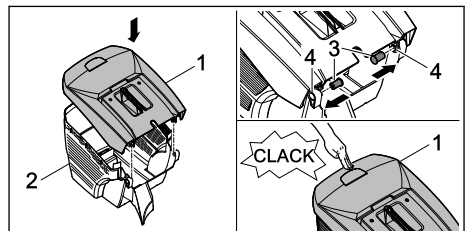

- ▶ Założyć górną część kosza na trawę (1) na dolną część kosza (2).

- ▶ Przepięsnąć sworznie (3) od środka przez otwory (4).
- ▶ Nacisnąć górną część kosza na trawę (1) w dół.

Górna część kosza na trawę słyszalnie się zatrząskuje.

### 8.2.2 Zamocowanie kosza na trawę

- ▶ Wyłączyć kosiarkę.
- ▶ Ustawić kosiarkę na płaskiej powierzchni.

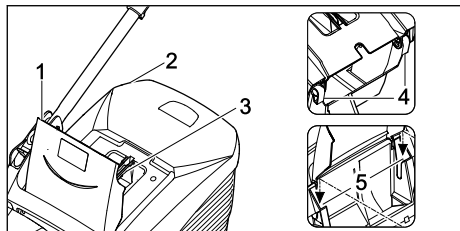

- ▶ Otworzyć i przytrzymać osłonę wyrzutu (1).
- ▶ Chwycić kosz na trawę (2) za uchwyt (3) i zamocować zaczepy (4) w uchwytach (5).
- ▶ Położyć osłonę wyrzutu (1) na koszu na trawę (2).

### 8.2.3 Zdejmowanie kosza na trawę

- ▶ Wyłączyć kosiarkę.
- ▶ Ustawić kosiarkę na płaskiej powierzchni.
- ▶ Otworzyć i przytrzymać osłonę wyrzutu.
- ▶ Zdjąć kosz na trawę do góry, trzymając za uchwyt.
- ▶ Zamknąć osłonę wyrzutu.

## 9 Ustawianie kosiarki dla użytkownika

### 9.1 Ustawianie uchwytu kierującego

- ▶ Wyłączyć kosiarkę, wyciągnąć kluczyk zabezpieczający i wyjąć akumulator.
- ▶ Ustawić kosiarkę na płaskiej powierzchni.

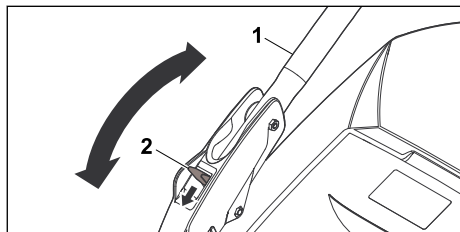

- ▶ Przytrzymać mocno uchwyt kierujący (1).
- ▶ Przesunąć dźwignię (2) w dół i przytrzymać.
- ▶ Ustawić uchwyt kierujący (1) w odpowiednim położeniu.

- ▶ Zwolnić dźwignię (2), uważając, aby uchwyt kierujący całkowicie się zablokował.

### 9.2 Składanie uchwytu kierującego

Uchwyt kierujący można złożyć w celu łatwiejszego transportu lub przechowywania urządzenia.

- ▶ Wyłączyć kosiarkę, wyciągnąć kluczyk zabezpieczający i wyjąć akumulator.
- ▶ Ustawić kosiarkę na płaskiej powierzchni.
- ▶ Nacisnąć dźwignię.
- ▶ Uchwyt kierujący złożyć do przodu.

## 10 Podłączanie i odłączanie akumulatora

### 10.1 Wkładanie akumulatora

- ▶ Ustawić kosiarkę na płaskiej powierzchni.

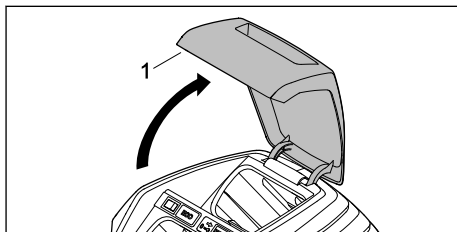

- ▶ Otworzyć pokrywę (1) do oporu i przytrzymać.

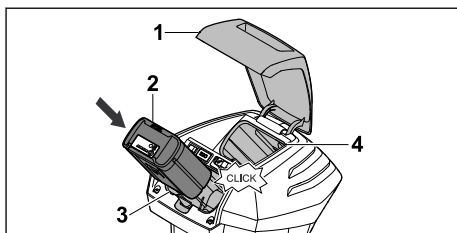

- ▶ Wcisnąć do oporu akumulator (2) do komory (3). Akumulator (2) słyszalnie się zatrząśnie i zostanie zablokowany.
- ▶ Jeżeli ma zostać zabrany drugi akumulator, włożyć akumulator do komory transportowej (4). Akumulator słyszalnie się zatrząśnie i zostanie zablokowany.
- ▶ Zamknąć pokrywę (1).

### 10.2 Wyjmowanie akumulatora

- ▶ Ustawić kosiarkę na płaskiej powierzchni.
- ▶ Otworzyć pokrywę (1) do oporu i przytrzymać.

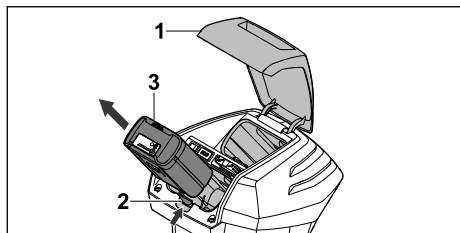

- ▶ Nacisnąć dźwignię blokady (2). Akumulator (3) jest odblokowany.
- ▶ Wyjąć akumulator (3).
- ▶ Zamknąć pokrywę (1).

## 11 Wkładanie i wyciąganie kluczyka zabezpieczającego

### 11.1 Wkładanie kluczyka zabezpieczającego

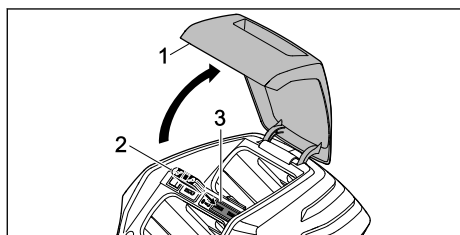

- ▶ Otworzyć pokrywę (1) do oporu i przytrzymać.
- ▶ Włożyć kluczyk zabezpieczający (2) do gniazda (3).
- ▶ Zamknąć pokrywę (1).

### 11.2 Wyciąganie kluczyka zabezpieczającego

- ▶ Otworzyć pokrywę do oporu i przytrzymać.
- ▶ Wyciągnąć kluczyk zabezpieczający.
- ▶ Zamknąć pokrywę.
- ▶ Przechowywać kluczyk zabezpieczający w miejscach niedostępnych dla dzieci.

## 12 Włączanie i wyłączenie kosiarki

### 12.1 Włączanie i wyłączenie noży

#### 12.1.1 Włączanie noża

- ▶ Ustawić kosiarkę na płaskiej powierzchni.

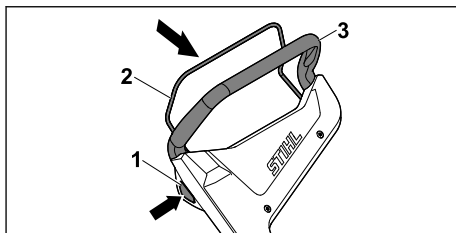

- ▶ Nacisnąć prawą ręką przycisk blokady (1) i przytrzymać.
- ▶ Przyciągnąć dźwignię koszenia (2) lewą dłonią całkowicie w kierunku uchwyty kierującego (3) i przytrzymać tak, aby kciuk objął uchwyt kierujący (3). Nóż się obraca.
- ▶ Zwolnić przycisk blokady (1).
- ▶ Przytrzymać mocno uchwyt kierujący (3) i dźwignię koszenia (2) prawą ręką w taki sposób, aby kciuk obejmował uchwyt kierujący (3).

#### 12.1.2 Wyłączanie kosiarki

- ▶ Zwolnić dźwignię przełączającą.
- ▶ Odczekać, aż nóż przestanie się obracać.
- ▶ Jeżeli nóż nadal się obraca, wyciągnąć kluczyk zabezpieczający, wyjąć akumulator i odwiedzić Autoryzowanego Dealera STIHL. Kosiarka jest wadliwa.

## 13 Sprawdzanie kosiarki i akumulatora

### 13.1 Sprawdzanie elementów obsługi

#### Przycisk blokady i dźwignia przełączająca

- ▶ Wyciągnąć kluczyk zabezpieczający.
- ▶ Wyjąć akumulator.
- ▶ Nacisnąć i zwolnić przycisk blokady.
- ▶ Przyciągnąć dźwignię przełączającą całkowicie w kierunku uchwyty kierującego i zwolnić.
- ▶ Jeżeli przycisk blokady lub dźwignia przełączająca porusza się z trudem lub nie odsłania do pozycji wyjściowej, nie używać kosiarki i odwiedzić Autoryzowanego Dealera STIHL.
- ▶ Usterka przycisku blokady lub dźwigni przełączającej.

#### Włączanie noża

- ▶ Włożyć kluczyk zabezpieczający.
- ▶ Włożyć akumulator.
- ▶ Nacisnąć prawą ręką przycisk blokady i przytrzymać.





- ▶ Przyciągnąć dźwignię przełączającą lewą ręką całkowicie w kierunku uchwytu kierującego i przytrzymać tak, aby kciuk objął uchwyt kierujący. Nóż się obraca.
- ▶ Jeżeli 3 diody LED migają na czerwono, wyciągnąć kluczyk zabezpieczający, wyjąć akumulator i odwiedzić Autoryzowanego Dealera STIHL.
- ▶ W kosiarce występuje usterka.
- ▶ Zwolnić przycisk blokady i dźwignię przełączającą. Po krótkim czasie nóż już się nie obraca.
- ▶ Jeżeli nóż nadal się obraca, wyciągnąć kluczyk zabezpieczający, wyjąć akumulator i odwiedzić Autoryzowanego Dealera STIHL. Kosiarka jest wadliwa.

### 13.2 Sprawdzanie noża

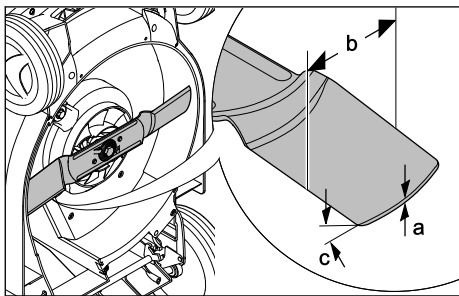
- ▶ Wyłączyć kosiarkę, wyciągnąć kluczyk zabezpieczający i wyjąć akumulator.
- ▶ Postawić kosiarkę w pozycji pionowej,  18.1.



- ▶ Zmierzyć następujące parametry:
  - Grubość a
  - Szerokość b
  - Kąt ostrzenia c
- ▶ Jeżeli wartości grubości lub szerokości noża są poniżej wartości minimalnej, wymienić nóż,  22.2.
- ▶ Jeżeli nie jest zachowany kąt ostrzenia, naostrzyć nóż,  22.2.
- ▶ W razie wątpliwości odwiedzić Autoryzowanego Dealera STIHL.

### 13.3 Kontrola akumulatora

- ▶ Nacisnąć przycisk na akumulatorze. Diody LED świecą się lub migają.
- ▶ Jeżeli diody LED nie świecą lub nie migają: nie używać akumulatora i skontaktować się z dealerm STIHL. Akumulator jest niesprawny.

## 14 Koszenie trawy kosiarką

### 14.1 Trzymanie i prowadzenie kosiarki

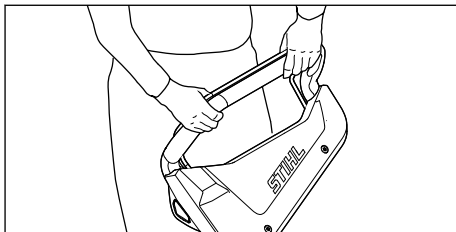

- ▶ Przytrzymywać mocno uchwyt kierujący obiema rękami tak, aby kciuki obejmowały uchwyt kierujący.

### 14.2 Ustawianie wysokości koszenia

Można ustawić 6 wysokości koszenia:

- 25 mm = pozycja 1
- 30 mm = pozycja 2
- 40 mm = pozycja 3
- 50 mm = pozycja 4
- 60 mm = pozycja 5
- 75 mm = pozycja 6

Pozycje te są zaznaczone na kosiarce.

#### Ustawianie wysokości koszenia

- ▶ Wyłączyć kosiarkę. Nóż nie może się obracać.
- ▶ Ustawić kosiarkę na płaskiej powierzchni.

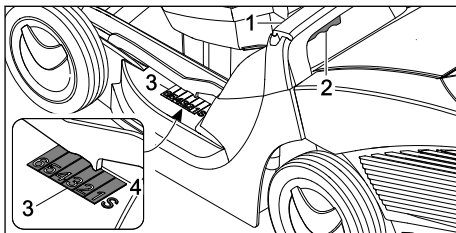

- ▶ Trzymać kosiarkę za uchwyt (1).
- ▶ Wcisnąć i przytrzymać dźwignię (2).
- ▶ Ustawić kosiarkę przez jej podniesienie i opuszczenie do odpowiedniej pozycji. Ustawioną wysokość koszenia można odczytać na wskaźniku wysokości koszenia (3), korzystając ze znaku (4).
- ▶ Zwolnić dźwignię (2). Kosiarka się zablokuje.

### 14.3 Włączanie trybu ECO

Jeżeli tryb ECO jest włączony, kosiarka rozpoznaje aktualne warunki pracy i automatycznie ustawia odpowiednią prędkość obrotową noża.

Dzięki temu można wydłużyć czas pracy akumulatora.

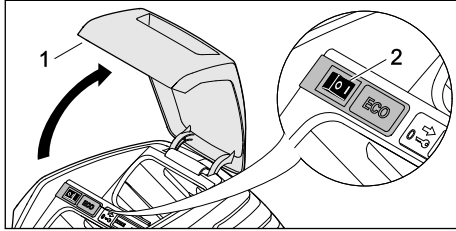

- ▶ Otworzyć pokrywę (1) do oporu i przytrzymać.
- ▶ Ustawić wyłącznik ECO (2) w pozycji I.
- ▶ Zamknąć pokrywę (1).

## 14.4 Koszenie



- ▶ Przepychać kosiarkę powoli do przodu w sposób kontrolowany.

Dla zapewnienia optymalnej wydajności należy przestrzegać zalecanych zakresów temperatury, 22.5.

## 14.5 Opróżnianie kosza na trawę

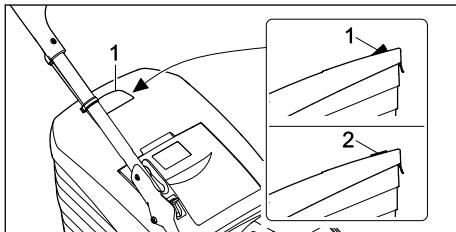

Strumień powietrza wytworzony przez nóż podnosi wskaźnik napelnienia (1). Po napelnieniu się

kosza na trawę strumień powietrza ulega zatrzymaniu. Jeżeli strumień powietrza będzie zbyt mały, wskaźnik napelnienia (2) opadnie do położenia spoczynkowego. Wskazuje to na konieczność opróżnienia kosza na trawę.

Wskaźnik napelnienia działa w sposób nieograniczony tylko przy optymalnym strumieniu powietrza. Czynniki zewnętrzne, takie jak wilgotna, gęsta lub wysoka trawa, niski stopień koszenia, zabrudzenie lub podobne czynniki, mogą negatywnie wpłynąć na strumień powietrza i działanie wskaźnika napelnienia.

- ▶ Jeżeli wskaźnik napelnienia opadnie do położenia spoczynkowego, opróżnić kosz na trawę.
- ▶ Wyłączyć kosiarkę.
- ▶ Zdjąć kosz na trawę.

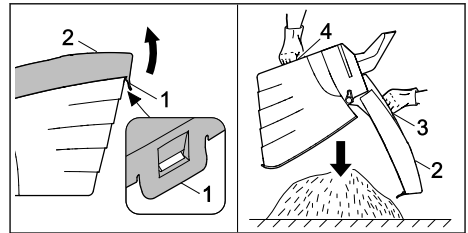

- ▶ Otworzyć klamrę (1).
- ▶ Odchylić i przytrzymać górną część kosza na trawę (2), trzymając za uchwyt (3).
- ▶ Drugą ręką należy mocno trzymać za dolny uchwyt (4).
- ▶ Opróżnić kosz na trawę.
- ▶ Zamknąć pokrywę kosza na trawę.
- ▶ Złożyć kosz na trawę.

## 15 Po zakończeniu pracy

### 15.1 Po zakończeniu pracy

- ▶ Wyłączyć kosiarkę, wyciągnąć kluczyk zabezpieczający i wyjąć akumulator.
- ▶ Jeżeli kosiarka jest wilgotna, pozostawić kosiarkę do wyschnięcia.
- ▶ Jeżeli akumulator jest wilgotny lub mokry, pozostawić akumulator do wyschnięcia, 22.5.
- ▶ Wyczyścić kosiarkę.
- ▶ Wyczyścić akumulator.

## 16 Transport

### 16.1 Transport kosiarki

- ▶ Wyłączyć kosiarkę.  
Nóż nie może się obracać.

- ▶ Wyciągnąć kluczyk zabezpieczający i wyjąć akumulator.

### Przepychanie kosiarki

- ▶ Przepychać kosiarkę powoli do przodu w sposób kontrolowany.

### Przenoszenie kosiarki

- ▶ Należy nosić rękawice ochronne z odpornego materiału.

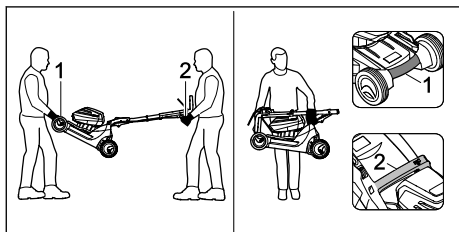

- ▶ Jeżeli kosiarka jest przenoszona przez dwie osoby,
  - ▶ jedna osoba powinna mocno trzymać kosiarkę obiema rękami za uchwyt transportowy (1), a druga – obiema rękami za uchwyt kierujący (2).
  - ▶ Kosiarkę powinny podnosić lub przenosić dwie osoby.
- ▶ Jeżeli kosiarka jest przenoszona przez jedną osobę,
  - ▶ złożyć uchwyt kierujący.
  - ▶ Kosiarkę trawnikową należy chwycić jedną ręką za uchwyt transportowy (1), a drugą ręką – za uchwyt (2).
  - ▶ Podnieść kosiarkę i przenieść.

### Transport kosiarki w pojeździe

- ▶ Zabezpieczyć stojącą kosiarkę, aby nie mogła się przewrócić ani przemieścić.

## 16.2 Transport akumulatora

- ▶ Wyłączyć kosiarkę i wyjąć akumulator.
- ▶ Zadbać, aby akumulator zapewniał bezpieczną pracę.
- ▶ Akumulator zapakować tak, aby nie mógł się w opakowaniu przemieszczać.
- ▶ Zabezpieczyć opakowanie w taki sposób, aby nie mogło się poruszać.

Transport akumulatora podlega przepisom dotyczącym transportu materiałów niebezpiecznych. Akumulator został sklasyfikowany zgodnie z instrukcją ONZ 3480 (akumulatory litowo-jonowe) i przebadany zgodnie z przepisami zawartymi w podręczniku ONZ „Badania i kryteria“ część III, podsekcja 38.3.

Przepisy transportowe zamieszczono na stronie: [www.stihl.com/safety-data-sheets](http://www.stihl.com/safety-data-sheets).

## 17 Przechowywanie

### 17.1 Przechowywanie kosiarki

- ▶ Wyłączyć kosiarkę, wyciągnąć kluczyk zabezpieczający i wyjąć akumulator.
- ▶ Przechowywać kosiarkę w taki sposób, aby spełnić następujące warunki:
  - Kosiarka jest niedostępna dla dzieci.
  - Kosiarka jest czysta i sucha.
  - Kosiarka nie może się przewrócić.
  - Kosiarka nie może się sama stoczyć.

### 17.2 Przechowywanie akumulatora

Firma STIHL zaleca przechowywanie akumulatora naładowanego w zakresie 40–60% (2 diody LED świecą na zielono).



- ▶ Przechowywać akumulator w taki sposób, aby spełnić następujące warunki:
  - Akumulator znajduje się w miejscach niedostępnych dla dzieci.
  - Akumulator jest czysty i suchy.
  - Akumulator znajduje się w zamkniętym pomieszczeniu.
  - Akumulator jest odłączony od kosiarki.
  - Jeśli akumulator jest przechowywany w ładowarce: odłączyć wtyczkę sieciową i przechowywać akumulator na poziomie naładowania pomiędzy 40% a 60% (świecą się 2 zielone diody LED).
  - Akumulator nie jest przechowywany w temperaturze przekraczającej podane wartości graniczne, 22.4.

#### WSKAZÓWKA

- Jeśli akumulator nie jest przechowywany zgodnie z opisem podanym w niniejszej instrukcji obsługi, może ulec głębokiemu rozładowaniu i nieodwracalnemu uszkodzeniu.
  - ▶ Rozładowany akumulator należy naładować przed odłożeniem go na miejsce. Firma STIHL zaleca przechowywanie akumulatora naładowanego w zakresie 40–60% (2 diody LED świecą na zielono).
  - ▶ Akumulator należy przechowywać rozłączony od kosiarki.

## 18 Czyszczenie

### 18.1 Ustawianie kosiarki w pozycji pionowej

- ▶ Wyłączyć kosiarkę, wyciągnąć kluczyk zabezpieczający i wyjąć akumulator.
- ▶ Ustawić kosiarkę na płaskiej powierzchni.
- ▶ Zdjąć kosz na trawę.
- ▶ Ustawić wysokość koszenia w najwyższym położeniu.  14.2
- ▶ Ustawić górną część uchwytu kierującego w najniższym położeniu.  9.1.

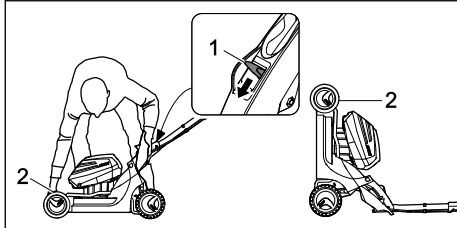

- ▶ Przesunąć lewą ręką dźwignię (1) w dół i przytrzymać.
- ▶ Prawą ręką chwycić kosiarkę za uchwyt transportowy (2) i ustawić ją w pozycji pionowej, przechylając do tyłu.

### 18.2 Czyszczenie kosiarki

- ▶ Wyłączyć kosiarkę, wyciągnąć kluczyk zabezpieczający i wyjąć akumulator.
- ▶ Czyścić kosiarkę wilgotną szmatką.
- ▶ Wyczyścić kanał wyrzutowy miękką szczotką lub wilgotną szmatką.
- ▶ Usuwać zanieczyszczenia z komory akumulatora i czyścić ją wilgotną szmatką.
- ▶ Czyścić styki elektryczne w komorze akumulatora za pomocą pędzla lub miękkiej szczotki.
- ▶ Wyczyścić szczeliny wentylacyjne za pomocą pędzla.
- ▶ Postawić kosiarkę w pozycji pionowej.
- ▶ Obszar wokół noża i nóż wyczyścić patyczkiem, miękką szczotką lub wilgotną szmatką.

#### WSKAZÓWKA

- Czyszczenie za pomocą wysokociśnieniowych urządzeń czyszczących lub strumienia wody może spowodować uszkodzenie urządzenia.
  - ▶ Nie należy czyścić urządzenia za pomocą wysokociśnieniowych urządzeń czyszczących ani strumienia wody.

### 18.3 Czyszczenie akumulatora

- ▶ Wyczyścić akumulator wycierając go wilgotną ścierką.

## 19 Konserwacja

### 19.1 Wymontowanie i zamontowanie noża

#### 19.1.1 Wymontowanie noża

- ▶ Wyłączyć kosiarkę, wyciągnąć kluczyk zabezpieczający i wyjąć akumulator.
- ▶ Postawić kosiarkę w pozycji pionowej.

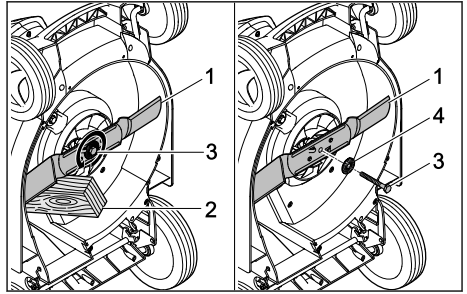

- ▶ Zablokować nóż (1) za pomocą kłoca drewnianego (2).
- ▶ Wykręcić śrubę (3) w kierunku strzałki i wyjąć z podkładką (4).
- ▶ Zdjąć nóż (1).
- ▶ Przekazać do utylizacji śrubę (3) i podkładkę (4).  
Podczas montażu noża (1) należy używać nowej śruby i podkładki.

#### 19.1.2 Zamontowanie noża

- ▶ Wyłączyć kosiarkę, wyciągnąć kluczyk zabezpieczający i wyjąć akumulator.
- ▶ Postawić kosiarkę w pozycji pionowej.

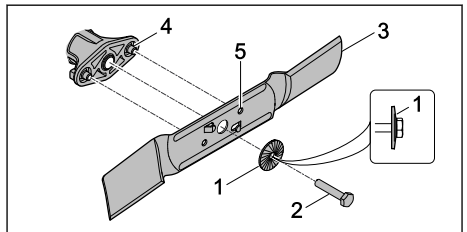

- ▶ Złożyć nową podkładkę (1) na nową śrubę (2) stroną wypukłą skierowaną na zewnątrz.
- ▶ Nałożyć preparat do zabezpieczania śrub Loc-tite 243 na gwint śruby (2).
- ▶ Przyłożyć nóż (3) w taki sposób, aby wypukłości na powierzchni przylegania (4) weszły w wycięcia (5).
- ▶ Wkręcić śrubę (2) wraz z podkładką (1).

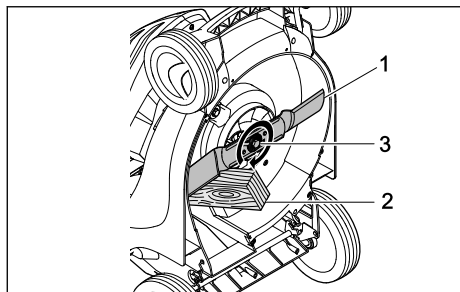

- ▶ Zablokować nóż (1) za pomocą kłoca drewnianego (2).
- ▶ Dokręcić śrubę (3) momentem 65 Nm.

## 19.2 Ostrzenie i wyważanie noża

Prawidłowe ostrzenie i wyważanie noża wymaga dużej praktyki.

Firma STIHL zaleca, aby ostrzenie i wyważanie noża zlecać Autoryzowanemu Dealerowi STIHL.



### OSTRZEŻENIE

- Krawędzie tnące noża są ostre. Użytkownik może się skaleczyć.
  - ▶ Należy nosić rękawice ochronne z odpornego materiału.

- ▶ Wyłączyć kosiarkę, wyciągnąć kluczyk zabezpieczający i wyjąć akumulator.
- ▶ Postawić kosiarkę w pozycji pionowej.
- ▶ Wymontować nóż.
- ▶ Naostrzyć nóż. Zachowywać przy tym kąt ostrzenia i chłodzić nóż, 22.2. Podczas ostrzenia nóż nie może zabarwiać się na niebiesko.
- ▶ Zamontować nóż.
- ▶ W razie wątpliwości: Odwiedzić Autoryzowanego Dealera STIHL.

## 20 Naprawa

### 20.1 Naprawa kosiarki

Użytkownik nie może samodzielnie naprawiać kosiarki i noża.



- ▶ Jeżeli nastąpiło uszkodzenie kosiarki lub noża: Nie używać kosiarki lub noża i odwiedzić Autoryzowanego Dealera STIHL.
- ▶ Jeżeli tabliczki informacyjne są nieczytelne lub uszkodzone: Zlecić Autoryzowanemu Dealerowi STIHL wymianę tabliczek informacyjnych.

## 21 Rozwiązywanie problemów

### 21.1 Usuwanie usterek kosiarki i akumulatora

Usterka	Diody LED na akumulatorze	Przyczyna	Usunięcie usterki
Kosiarka nie uruchamia się podczas włączania.	Dioda LED miga na zielono.	Zbyt małe naładowanie akumulatora.	▶ Naładować akumulator.
	Dioda LED świeci na czerwono.	Akumulator jest zbyt ciepły lub zbyt zimny.	▶ Wyciągnąć kluczyk zabezpieczający. ▶ Wyjąć akumulator. ▶ Pozostawić akumulator do schłodzenia lub ogrzania.
	Trzy diody LED migają na czerwono.	W kosiarce występuje usterka.	▶ Wyciągnąć kluczyk zabezpieczający. ▶ Wyjąć akumulator. ▶ Oczyszczyć styki elektryczne w komorze akumulatora. ▶ Włożyć akumulator. ▶ Włączyć kosiarkę. ▶ Jeżeli 3 diody LED nadal migają na czerwono, nie używać kosiarki i odwiedzić autoryzowanego Dealera STIHL.
	Trzy diody LED świecą na czerwono.	Kosiarka jest zbyt ciepła.	▶ Wyciągnąć kluczyk zabezpieczający. ▶ Wyjąć akumulator. ▶ Pozostawić kosiarkę do ostygnięcia.
	Cztery diody LED migają na czerwono.	W akumulatorze występuje usterka.	▶ Wyjąć akumulator i ponownie włożyć. ▶ Włączyć kosiarkę.

Usterka	Diody LED na akumulatorze	Przyczyna	Usunięcie usterki
			<ul style="list-style-type: none"> <li>▶ Jeżeli 4 diody LED nadal migają na czerwono, nie używać akumulatora i odwiedzić autoryzowanego Dealera STIHL.</li> </ul>
		Połączenie elektryczne między kosiarką i akumulatorem jest przerwane.	<ul style="list-style-type: none"> <li>▶ Wyciągnąć kluczyk zabezpieczający.</li> <li>▶ Wyjąć akumulator.</li> <li>▶ Oczyszczyć styki elektryczne w komorze akumulatora.</li> <li>▶ Włożyć kluczyk zabezpieczający.</li> <li>▶ Włożyć akumulator.</li> </ul>
		Kosiarka lub akumulator są wilgotne.	<ul style="list-style-type: none"> <li>▶ Wyciągnąć kluczyk zabezpieczający.</li> <li>▶ Wyjąć akumulator.</li> <li>▶ Wyczyścić kosiarkę.</li> <li>▶ Osuszyć kosiarkę lub akumulator,  22.5.</li> </ul>
		Opór noża jest zbyt duży.	<ul style="list-style-type: none"> <li>▶ Ustawić większą wysokość koszenia.</li> <li>▶ Włączyć kosiarkę w niższej trawie.</li> </ul>
		Zatkany obszar wokół noża.	<ul style="list-style-type: none"> <li>▶ Wyczyścić kosiarkę.</li> </ul>
Kosiarka wyłącza się podczas pracy.	Trzy diody LED świecą na czerwono.	Kosiarka jest zbyt ciepła.	<ul style="list-style-type: none"> <li>▶ Wyciągnąć kluczyk zabezpieczający.</li> <li>▶ Wyjąć akumulator.</li> <li>▶ Pozostawić kosiarkę do ostygnięcia.</li> <li>▶ Wyczyścić kosiarkę.</li> <li>▶ Nie włączać kosiarki zbyt często w krótkim czasie.</li> <li>▶ Ustawić większą wysokość koszenia.</li> <li>▶ Kosić niższą trawę.</li> </ul>
		Nóż jest zablokowany.	<ul style="list-style-type: none"> <li>▶ Wyciągnąć kluczyk zabezpieczający.</li> <li>▶ Wyjąć akumulator.</li> <li>▶ Wyczyścić kosiarkę.</li> </ul>
		Występuje usterka elektryczna.	<ul style="list-style-type: none"> <li>▶ Wyjąć akumulator i ponownie włożyć.</li> <li>▶ Włączyć kosiarkę.</li> </ul>
Kosiarka mocno wibruje podczas pracy.		Poluzowana śruba mocująca nóż.	<ul style="list-style-type: none"> <li>▶ Dokręcić mocno śrubę.</li> </ul>
		Nóż nie jest prawidłowo wyważony.	<ul style="list-style-type: none"> <li>▶ Naostrzyć i wyważyć nóż.</li> </ul>
Czas pracy kosiarki jest zbyt krótki.		Akumulator nie jest całkowicie naładowany.	<ul style="list-style-type: none"> <li>▶ Całkowicie naładować akumulator.</li> </ul>
		Przekroczony okres eksploatacji akumulatora.	<ul style="list-style-type: none"> <li>▶ Wymienić akumulator.</li> </ul>
		Zatkany obszar wokół noża.	<ul style="list-style-type: none"> <li>▶ Wyczyścić kosiarkę.</li> </ul>
		Stępiony lub zużyty nóż.	<ul style="list-style-type: none"> <li>▶ Naostrzyć i wyważyć nóż.</li> </ul>
		Opór noża jest zbyt duży.	<ul style="list-style-type: none"> <li>▶ Ustawić większą wysokość koszenia.</li> <li>▶ Kosić niższą trawę.</li> </ul>
Podczas wkładania akumulatora zakleszcza się on w komorze akumulatora.		Zabrudzone prowadnice lub styki elektryczne w komorze akumulatora.	<ul style="list-style-type: none"> <li>▶ Wyczyścić kosiarkę.</li> </ul>

Usterka	Diody LED na akumulatorze	Przyczyna	Usunięcie usterki
Po włożeniu akumulatora do ładowarki nie rozpoczyna się ładowanie.	Diody LED świeci na czerwono.	Akumulator jest zbyt ciepły lub zbyt zimny.	▶ Włóż akumulator do ładowarki. Ładowanie rozpoczyna się automatycznie, gdy tylko zostanie osiągnięty dopuszczalny zakres temperatury.
Trawa jest nierównomiernie skoszona lub trawnik jest żółty.		Stępiony lub zużyty nóż.	▶ Naostrzyć i wyważyć nóż.
		Opór noża jest zbyt duży.	▶ Ustawić większą wysokość koszenia. ▶ Kosić niższą trawę.
Akumulatora z  nie można znaleźć w aplikacji STIHL connected.		Interfejs radiowy Bluetooth® w akumulatorze lub przenośnym terminalu jest wyłączony.	▶ Włączyć interfejs radiowy Bluetooth® w akumulatorze i terminalu przenośnym.
		Odległość między akumulatorem a terminalem przenośnym jest zbyt duża.	▶ Zmniejszyć odległość,  22.3. ▶ Jeśli nadal nie można znaleźć akumulatora za pomocą aplikacji STIHL connected, odwiedzić Autoryzowanego Dealera STIHL.

## 21.2 Wsparcie produktowe i pomoc w zakresie użytkowania

Autoryzowany dealer STIHL oferuje wsparcie produktowe i pomoc w zakresie użytkowania.

Dane kontaktowe i dalsze informacje można znaleźć na stronie <https://support.stihl.com> lub [www.stihl.com](http://www.stihl.com).

## 22 Dane techniczne

### 22.1 Kosiarka STIHL RMA 443.2 C

- Dozwolony akumulator: STIHL AP
- Ciężar bez akumulatora: 21,2 kg
- Maksymalna pojemność kosza na trawę: 55 l
- Szerokość koszenia: 41 cm
- Prędkość obrotowa: 3150 obr/min
- Prędkość obrotowa w trybie ECO: 2800 obr/min

Czas pracy podano na stronie [www.stihl.com/battery-life](http://www.stihl.com/battery-life).

### 22.2 Nóż

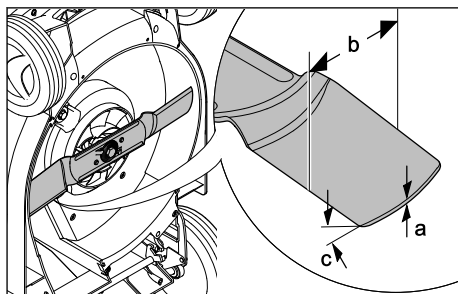

- Minimalna grubość a: 2 mm.
- Minimalna szerokość b: 55 mm
- Kąt ostrzenia c: 30°

### 22.3 Akumulator STIHL AP

- Rodzaj akumulatora: litowo-jonowy
- Napięcie: 36 V
- Pojemność w Ah: patrz tabliczka znamionowa
- Pojemność w Wh: patrz tabliczka znamionowa
- Masa w kg: patrz tabliczka znamionowa
- Połączenie bezprzewodowe Bluetooth® (tylko dla akumulatorów z ):

- Transmisja danych: Bluetooth® 5.1. Urządzenie przenośne musi być kompatybilne z Bluetooth® Low Energy 5.0 i obsługiwać Generic Access Profile (GAP).
- Pasma częstotliwości: ISM 2,4 GHz
- Maksymalna moc wypromieniowana: 1 mW
- Zasięg sygnału: ok. 10 m. Siła sygnału zależy od warunków otoczenia i urządzenia przenośnego. Zasięg może się znacznie różnić w zależności od warunków zewnętrznych, w tym od zastosowanego odbiornika. W zamkniętych pomieszczeniach i z powodu metalowych barier (takich jak np. ściany, regały, walizki) zasięg może być znacznie mniejszy.
- Wymagania dla systemu operacyjnego urządzenia przenośnego: Android lub iOS (w wersji aktualnej lub nowszej)

## 22.4 Wartości graniczne temperatury



### OSTRZEŻENIE

- Akumulator nie jest zabezpieczony przed wszystkimi czynnikami środowiskowymi. Akumulator narażony na działanie określonych czynników środowiskowych może ulec zapłonowi lub eksplodować. Możliwość poważnego zranienia osób oraz wystąpienia szkód materialnych.
  - ▶ Nie należy ładować akumulatora w temperaturze poniżej  $-20^{\circ}\text{C}$  ani powyżej  $+50^{\circ}\text{C}$ .
  - ▶ Nie używać kosiarki ani akumulatora w temperaturze poniżej  $-20^{\circ}\text{C}$  ani powyżej  $+50^{\circ}\text{C}$ .
  - ▶ Nie przechowywać kosiarki ani akumulatora w temperaturze poniżej  $-20^{\circ}\text{C}$  ani powyżej  $+70^{\circ}\text{C}$ .

## 22.5 Zalecane zakresy temperatury

Dla optymalnego działania kosiarki i akumulatora należy przestrzegać następujących zakresów temperatury:

- Ładowanie: od  $+5^{\circ}\text{C}$  do  $+40^{\circ}\text{C}$ .
- Użytkowanie: od  $-10^{\circ}\text{C}$  do  $+40^{\circ}\text{C}$
- Przechowywanie: od  $-20^{\circ}\text{C}$  do  $+50^{\circ}\text{C}$

Jeśli akumulator jest ładowany, używany lub przechowywany poza zalecanymi zakresami temperatury, jego wydajność może ulec pogorszeniu.

Jeśli akumulator jest mokry lub wilgotny, należy pozostawić go do wyschnięcia na co najmniej 48 godzin w temperaturze powyżej  $+15^{\circ}\text{C}$  i poniżej  $+50^{\circ}\text{C}$  przy wilgotności poniżej 70%. Wyższy

poziom wilgotności może wydłużyć czas schnięcia.

## 22.6 Poziomy hałas i poziomy wibracji

Niepewność pomiarowa K dla poziomu ciśnienia akustycznego wynosi 2 dB(A). Niepewność pomiarowa K dla poziomu mocy akustycznej wynosi 1,2 dB(A). Niepewność pomiarowa K dla poziomu wibracji wynosi  $0,90\text{ m/s}^2$ .

- Poziom ciśnienia akustycznego  $L_{pA}$  zmierzony według EN 60335-2-77: 75 dB(A)
- Gwarantowany poziom mocy akustycznej  $L_{WAAd}$  zmierzony według dyrektywy 2000/14/EC / S.I. 2001/1701: 90 dB(A)
- Poziom wibracji  $a_{hv}$  zmierzony według EN 20643, EN 60335-2-77, uchwyt kierujący:  $1,80\text{ m/s}^2$

Podane poziomy wibracji zostały zmierzone zgodnie ze znormalizowaną procedurą badawczą i mogą służyć do porównywania urządzeń elektrycznych. Występujące rzeczywiście poziomy wibracji mogą różnić się od podanych poziomów zależnie od rodzaju zastosowania maszyny. Podane poziomy wibracji mogą być używane do przybliżonego szacowania obciążenia organizmu wibracjami. Należy oszacować rzeczywiste obciążenie wibracjami. Można przy tym uwzględnić także czasy, w których urządzenie elektryczne jest wyłączone, i czasy, w których jest wprawdzie włączone, ale pracuje bez obciążenia.

Informacje na temat spełnienia wymagań dyrektywy 2002/44/EC dotyczącej wibracji i instrumentu ustawowego S.I. 2005/1093 zamieszczono na stronie: [www.stihl.com/vib](http://www.stihl.com/vib).

## 22.7 REACH

Rozporządzenie REACH jest unijnym rozporządzeniem w sprawie rejestracji, oceny, udzielania zezwoleń i stosowanych ograniczeń w zakresie chemikaliów.

Informacje dotyczące zgodności z rozporządzeniem REACH znajdują się pod adresem: [www.stihl.com/reach](http://www.stihl.com/reach).

## 23 Części zamienne i akcesoria

### 23.1 Części zamienne i akcesoria



Symbole te oznaczają oryginalne części zamienne i akcesoria marki STIHL.



Firma STIHL zaleca używanie oryginalnych części zamiennych i akcesoriów STIHL.

Mimo nieustannej obserwacji rynku firma STIHL nie jest w stanie ocenić niezawodności, bezpieczeństwa i przydatności części zamiennych i akcesoriów innych producentów i dlatego nie może ręczyć za ich używanie.

Oryginalne części zamienne i akcesoria STIHL można nabyć u dealerów STIHL.

### 23.2 Ważne części zamienne

- Nóż: 6338 702 0130
- Śruba noża: 9008 319 9028
- Podkładka: 0000 702 6600

## 24 Utylizacja

### 24.1 Utylizacja kosiarki

Informacje na temat utylizacji można uzyskać w lokalnych urzędach lub u Autoryzowanych Dealerów STIHL.

Niewłaściwa utylizacja może spowodować pogorszenie zdrowia i zanieczyszczenie środowiska.

- ▶ Produkty STIHL wraz z opakowaniem należy przekazać do odpowiedniego punktu zbiórki odpadów w celu poddania ich recyklingowi zgodnie z lokalnymi przepisami.
- ▶ Nie wolno utylizować z odpadami komunalnymi.

## 25 Deklaracja zgodności UE

### 25.1 Kosiarka STIHL RMA 443.2 C

STIHL Tirol GmbH  
Hans Peter Stihl-Straße 5  
6336 Langkampfen

Austria

oświadcza na własną odpowiedzialność, że

- Rodzaj: kosiarka akumulatorowa
- Producent: STIHL
- Typ: RMA 443.2 C
- Szerokość koszenia: 41 cm
- Nr identyfikacji serii: 6338

spełnia wymagania odnośnych przepisów dyrektyw 2000/14/EC, 2006/42/EC, 2014/30/EU oraz 2011/65/EU i została skonstruowana oraz wyprodukowana zgodnie z obowiązującymi w dniu produkcji wersjami następujących norm: EN 60335-1, EN 60335-2-77, EN 55014-1 i EN 55014-2.

Jednostka certyfikująca:

TÜV Rheinland LGA Products GmbH  
Tillystraße 2  
90431 Nürnberg, DE

W celu ustalenia zmierzonego i gwarantowanego poziomu mocy akustycznej postępowano zgodnie z dyrektywą 2000/14/EC, załącznik VIII.

- Zmierzony poziom mocy akustycznej: 89,2 dB(A)
- Gwarantowany poziom mocy akustycznej: 90 dB(A)

Dokumentacja techniczna jest przechowywana w firmie STIHL Tirol GmbH.

Rok produkcji i numer maszyny podano na kosiarce.

Langkampfen, 02.01.2020 r.

STIHL Tirol GmbH

wz. 

Matthias Fleischer, kierownik Działu Badawczo-Rozwojowego

wz. 

Sven Zimmermann, kierownik Działu Jakości

## 26 Deklaracja zgodności UKCA

### 26.1 Kosiarka STIHL RMA 443.2 C

STIHL Tirol GmbH  
Hans Peter Stihl-Straße 5  
6336 Langkampfen

Austria

oświadcza na własną odpowiedzialność, że

- Rodzaj: kosiarka akumulatorowa
- Producent: STIHL
- Typ: RMA 443.2 C
- Szerokość koszenia: 41 cm
- Nr identyfikacji serii: 6338

spełnia wymagania odnośnych przepisów Zjednoczonego Królestwa Wielkiej Brytanii i Irlandii Północnej: Noise Emission in the Environment by Equipment for use Outdoors Regulations 2001, Supply of Machinery (Safety) Regulations 2008, Electromagnetic Compatibility Regulations 2016 oraz The Restriction of the Use of Certain Hazardous Substances in Electronic Equipment Regu-

lations 2012 i została skonstruowana oraz wyprodukowana zgodnie z obowiązującymi w dniu produkcji wersjami następujących norm: EN 60335-1, EN 60335-2-77, EN 55014-1 i EN 55014-2.

Jednostka certyfikująca:

TUV Rheinland UK LTD

1011 Stratford Road

Solihull, B90 4BN

W celu ustalenia zmierzonego i gwarantowanego

poziomu mocy akustycznej postępowano zgod-

nie z rozporządzeniem Zjednoczonego Kró-

lestwa Wielkiej Brytanii i Irlandii Północnej: Noise

Emission in the Environment by Equipment for

use Outdoors Regulations 2001, Schedule 11.

– Zmierzony poziom mocy akustycznej:

89,2 dB(A)

– Gwarantowany poziom mocy akustycznej:

90 dB(A)

Dokumentacja techniczna jest przechowywana w firmie STIHL Tirol GmbH.

Rok produkcji i numer maszyny podano na kosiarce.

Langkampfen, 01.07.2022 r.

STIHL Tirol GmbH

wz. 

Matthias Fleischer, kierownik Działu Badawczo-Rozwojowego

wz. 

Sven Zimmermann, kierownik Działu Jakości

## 27 Wskazówki bezpieczeństwa dotyczące kosiarki

### 27.1 Wstęp

W niniejszym rozdziale przytoczono ogólne wskazówki bezpieczeństwa sformułowane w normie EN 60335-2-77, załącznik EE, i dotyczące kosiarek zasilanych elektrycznie.



### OSTRZEŻENIE

- **Prosimy o zapoznanie się ze wskazówkami bezpieczeństwa, z instrukcjami, ilustracjami i danymi technicznymi dostarczonymi wraz z kosiarką.** Nieprzestrzeganie poniższych instrukcji może spowodować porażenie elektryczne, pożar i/lub poważne zranienia. **Należy przechowywać wszystkie wskazówki bezpieczeństwa i instrukcje w celu wykorzystania ich w przyszłości.**

### 27.2 Instruktaż

- a) Prosimy o dokładne zapoznanie się z instrukcją obsługi. Prosimy też o dokładne zapoznanie się z mechanizmami regulacji i prawidłową eksploatacją urządzenia;
- b) nie należy udostępniać kosiarki dzieciom lub innym osobom, które nie znają instrukcji obsługi. Wiek użytkownika może być określony przez przepisy lokalne;
- c) nie należy kosić trawy, jeżeli w pobliżu znajdują się osoby postronne, zwłaszcza dzieci, lub zwierzęta;
- d) należy pamiętać o tym, że osoba obsługująca urządzenie jest odpowiedzialna za wypadki z udziałem osób trzecich i ich mienia.

### 27.3 Przygotowanie do pracy

- a) Podczas pracy urządzenia należy zawsze nosić pełne obuwie i długie spodnie. Nie obsługiwać urządzenia boso lub w sandałach. Unikać noszenia luźnej odzieży lub odzieży ze zwisającymi sznurkami lub paskami.
- b) Sprawdzić teren planowanego użycia urządzenia i usunąć wszystkie przedmioty, które mogą zostać pochwycone przez urządzenie i odrzucone.
- c) Przed użyciem urządzenia należy sprawdzić, czy noże tnące, trzpienie mocujące i cały zespół tnący nie są zużyte lub uszkodzone. W celu uniknięcia niewyważenia zużyte lub uszkodzone noże tnące i trzpienie mocujące wolno wymienić tylko w zestawach. Należy wymienić zużyte lub uszkodzone tabliczki informacyjne.

### 27.4 Obsługa

- a) Kosić należy tylko przy świetle dziennym lub przy dobrym oświetleniu sztucznym.

- b) Jeżeli jest to możliwe, należy unikać korzystania z urządzenia na wilgotnej trawie.
- c) Należy uważać na zachowanie właściwej pozycji podczas pracy na pochyłości.
- d) Prowadzić urządzenie powoli.
- e) Podczas koszenia należy poruszać się w poprzek zbocza, a nie w górę lub w dół.
- f) Należy zachować szczególną ostrożność w przypadku zmiany kierunku jazdy na zboczu.
- g) Nie kosić na zbyt stromych zboczach.
- h) W przypadku zawracania kosiarką lub przyciągania jej do siebie należy zachować szczególną ostrożność.
- i) Zatrzymać nóż lub noże, gdy trzeba przechylić kosiarkę w celu przetransportowania jej przez inne powierzchnie niż trawa oraz w celu przejechania kosiarką do powierzchni przeznaczonych do koszenia i z powrotem.
- j) Nigdy nie należy używać kosiarki z uszkodzonymi urządzeniami zabezpieczającymi lub siatkami ochronnymi albo bez zamontowanych urządzeń zabezpieczających, np. osłon wyrzutu i/lub bez urządzeń do zbierania trawy.
- k) Ostrożnie uruchamiać lub naciskać wyłącznik rozrusznika, zgodnie z instrukcjami producentów. Zwrócić uwagę na odpowiednią odległość stóp od noży tnących.
- l) Podczas uruchamiania silnika kosiarka nie może być przechylona, chyba że jest to niezbędne dla wykonania tej czynności. W takim przypadku należy kosiarkę przechylić na tyle, na ile jest to konieczne i podnieść w górę tylko stronę przeciwną do użytkownika.
- m) Nie uruchamiać silnika, stojąc przed kanałem wyrzutowym.
- n) Nie zbliżać rąk lub stóp do obracających się elementów. Zachować właściwą odległość od otworu wyrzutowego.
- o) Nie należy nigdy podnosić lub przenosić kosiarki z pracującym silnikiem.
- p) Wyłączyć silnik i wyciągnąć kluczyk rozrusznika. Upewnić się, czy wszystkie ruchome części całkowicie się zatrzymały:
  - zawsze przed pozostawieniem kosiarki;
  - przed usunięciem przyczyny zablokowania lub niedrożności kanału wyrzutowego;
  - zanim kosiarka poddana zostanie kontroli, czyszczeniu lub przeprowadzone zostaną przy niej jakiegokolwiek czynności;

- po natrafieniu na przeszkodę. Sprawdzić, czy kosiarka nie została uszkodzona i zlecić wykonanie niezbędnych napraw przed jej ponownym uruchomieniem oraz rozpoczęciem pracy.

W przypadku wystąpienia niezwykle mocnych wibracji należy niezwłocznie sprawdzić kosiarkę:

- zlokalizować uszkodzenia;
- wykonać wymagane naprawy uszkodzonych części;
- zadbać o mocne dokręcenie wszystkich nakrętek, sworzni i śrub.

## 27.5 Konserwacja i przechowywanie

- a) Należy dbać, aby wszystkie nakrętki, sworznie i śruby były mocno dokręcone a stan urządzenia zapewniał bezpieczną pracę.
- b) Należy regularnie sprawdzać zespół gromadzenia trawy pod kątem zużycia i prawidłowego działania.
- c) Ze względów bezpieczeństwa należy wymienić zużyte i uszkodzone części.
- d) Zwrócić uwagę, że w urządzeniach z kilkoma nożami tnącymi obroty jednego noża mogą spowodować, że zaczęną obracać się pozostałe noże.
- e) Podczas ustawiania urządzenia należy uważać, aby palce nie zakleszczyły się między obracającymi się nożami tnącymi a stałymi częściami urządzenia.
- f) Przed wyłączeniem urządzenia należy schłodzić silnik.
- g) Podczas obsługi noży tnących należy zwrócić uwagę, że mogą one się obracać nawet po wyłączeniu źródła zasilania.
- h) Ze względów bezpieczeństwa należy wymienić zużyte i uszkodzone części. Używać wyłącznie oryginalnych części zamiennych i akcesoriów.

## Sisukord

1	Eessõna.....	228
2	Informatsioon käesoleva kasutusjuhendi kohta.....	228
3	Ülevaade.....	229
4	Ohutusjuhised.....	230
5	Muruniiduki kasutusvalmis seadmine.....	235
6	Aku laadimine ja LEDid.....	235
7	Bluetooth® raadiosideliidese aktiveerimine ja deaktiveerimine.....	236

8	Muruniiduki kokkupanemine.....	236
9	Muruniiduki seadistamine kasutajale.....	237
10	Aku sissepanemine ja väljavõtmine.....	237
11	Turvavõtme sisestamine ja eemaldamine.....	238
12	Muruniiduki sisse- ja väljalülitamine.....	238
13	Muruniiduki ja aku kontrollimine.....	238
14	Muruniidukiga töötamine.....	239
15	Pärast tööd.....	240
16	Transportimine.....	240
17	Säilitamine.....	241
18	Puhastamine.....	241
19	Hooldamine.....	242
20	Remontimine.....	242
21	Rikete kõrvaldamine.....	243
22	Tehnilised andmed.....	244
23	Varuosad ja tarvikud.....	246
24	Utiliseerimine.....	246
25	EL vastavusdeklaratsioon.....	246
26	UKCA vastavusdeklaratsioon.....	246
27	Muruniiduki ohutustehnilised juhised.....	247

## 1 Eessõna

Austatud klient!

Meil on hea meel, et ostsustasite STIHLi kasuks. Me töötame välja ja valmistamine oma tooteid tippkvaliteedis vastavalt klientide vajadustele. Nii tekivad kõrge töökindlusega tooted ka äärmuslikul koormamisel.

STIHL tähistab tippkvaliteeti ka teeninduses. Meie spetsialiseeritud poed tagavad kompetentse nõustamise ja juhendamise ning igakülgse tehnilise teeninduse.

STIHL on pühendunud jätkusuutlikule ja vastutustundlikule loodusega ümberkäimisele. Käesolev kasutusjuhend aitab Teil STIHLi toodet pika kasutusea jooksul ohutult ja keskkonnasõbralikult kasutada.

Me täname Teid usalduse eest ja soovime Teile oma STIHLi toote meeldivat kasutamist.



Dr Nikolas Stihl

**TÄHTSIS! LUGEGE ENNE KASUTAMIST LÄBI JA HOIDKE ALLES.**

## 2 Informatsioon käesoleva kasutusjuhendi kohta

### 2.1 Kehtivad dokumendid

Käesolev kasutusjuhend on EÜ direktiivi 2006/42/EC mõistes tootja originaalkasutusjuhendi tõlge.

Kehtivad kohalikud ohutusnõuded.

- ▶ Lisaks sellele kasutusjuhendile lugege läbi ja tehke endale selgeks ning hoidke alles järgmised dokumendid:
  - aku STIHL AP ohutusjuhised;
  - laadimiseadmete STIHL AL 101, 301, 301-4, 500 kasutusjuhend;
  - ettevõtte STIHL akude ja integreeritud akudega toodete ohutusalane teave: [www.stihl.com/safety-data-sheets](http://www.stihl.com/safety-data-sheets)

Lisateave STIHL connectedi, ühilduvate toodete ja KKK-de kohta on saadaval aadressil [www.connect.stihl.com](http://www.connect.stihl.com) või STIHL-i edasimüüja juures.

Bluetooth®-i sõnamärk ja kujutismärgid (logod) on registreeritud kaubamärgid ja on Bluetooth SIG, Inc. omand. STIHL kasutab seda sõnamärki/kujutismärki litsentsi alusel.

Akud, millel on , on varustatud Bluetooth®-i raadioliidesega. Tuleb järgida kohalikke kasutuspiiranguid (nt õhusõidukites või haiglates).

### 2.2 Hoiatusjuhiste tähistus tekstis

 OHT!

- Juhis viitab ohtudele, mis põhjustavad raskeid vigastusi või surma.
  - ▶ Nimetatud meetmed suudavad raskeid vigastusi või surma vältida.

 HOIATUS

- Juhis viitab ohtudele, mis võivad raskeid vigastusi või surma põhjustada.
  - ▶ Nimetatud meetmed suudavad raskeid vigastusi või surma vältida.

**JUHIS**

- Juhis viitab ohtudele, mis võivad materiaalselt kahju põhjustada.
  - ▶ Nimetatud meetmed suudavad materiaalselt kahju vältida.

## 2.3 Sümbolid tekstis



Antud sümbol viitab ühele peatükile käesolevas kasutusjuhendis.

# 3 Ülevaade

## 3.1 Muruniiduk ja aku

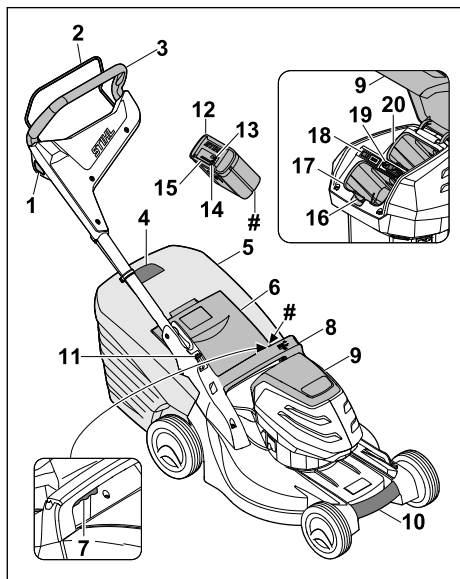

### 1 Lukustusnupp

Lukustusnupp lülitab koos lülitushoovaga tera sisse ja välja.

### 2 Lülitushoob

Lülitushoob lülitab koos lukustusnupuga tera sisse ja välja.

### 3 Juhtraud

Juhtraud on ette nähtud muruniiduki hoidmiseks, juhtimiseks ja teiseldamiseks.

### 4 Täitumuse näidik

Täitumuse näidik näitab murukogumiskorvi täitumust.

### 5 Murukogumiskorvi

Murukogumiskorvi koguneb niidetud muru.

### 6 Väljaviskeava luuk

Väljaviskeava luuk sulgeb väljaviskekanali.

### 7 Hoob

Hoovaga reguleeritakse niitmiskõrgust.

### 8 Käepide

Käepide on ette nähtud muruniiduki hoidmiseks niitmiskõrguse reguleerimisel ja muruniiduki teiseldamiseks.

### 9 Kate

Kate katab akut ja turvavõtit.

### 10 Transpordikäepide

Transpordikäepide on ette nähtud muruniiduki teiseldamiseks.

### 11 Hoob

Hoob on ette nähtud juhtraua reguleerimiseks ja kokku pööramiseks.

### 12 Aku

Aku varustab muruniidukit elektrienergiaga.

### 13 LED „BLUETOOTH®“ (ainult akude jaoks, millel on )

LED näitab Bluetooth®-i raadioliidese aktiveerimist ja inaktiveerimist.

### 14 Surunupp

Surunupp lülitab sisse aku LED-id. See aktiveerib ja inaktiveerib Bluetooth®-i raadioliidese (kui see on olemas).

### 15 LED-id

LED-id näitavad aku laetust ja tõrkeid.

### 16 Lukustushoob

Lukustushoob hoiab akut akupesas paigal.

### 17 Akupesas

Akupesas on ette nähtud aku paigaldamiseks.

### 18 ECO-lüliti

ECO-lülitiga lülitatakse ECO-režiim sisse ja välja.

### 19 Turvavõti

Turvavõtmega lülitatakse muruniiduki sisse.

### 20 Transpordipesa

Transpordipesa on ette nähtud varuaku kandmiseks.

### # Andmeplaat masina numbriga

## 3.2 Sümbolid

Sümbolid võivad paikneda muruniidukil ja akul ning neil on järgmised tähendused:



See sümbol tähistab turvavõtit.



See sümbol tähistab võtmepesa.



See sümbol tähistab ECO-lüliti.



See sümbol tähistab niitmiskõrguse reguleerimishooba.



See sümbol näitab muruniiduki massi ilma akuta.



1 LED põleb punaselt. Aku on liiga soe või liiga külm.



4 LED-i vilguvad punaselt. Akus on rike.



Toodete mürataseme omavahelist võrdlemist võimaldav tagatud müratase direktiivi 2000/14/EC järgi ühikuga dB(A).



Akul on Bluetooth®-i raadioliides ja seda saab ühendada rakendusega STIHL connected.



Näit sümboli kõrval tähistab aku energiataset lähtuvalt elemendi tootja andmetest. Rakenduses kasutada olev energiataset on väiksem.



Ärge kõrvaldage toodet kasutusest koos olmeprügiga.



Lülitage tera sisse ja välja.

## 4 Ohutusjuhised

### 4.1 Hoiatussümbolid

Muruniidukil või akul olevatel hoiatussümbolitel on alljärgnevat tähendused:



Järgige ohutusjuhiseid ja nende meetmeid.



Lugege kasutusjuhend läbi, tehke see endale selgeks ja hoidke alles.



Olge ettevaatlik eemalepaiskuvate objektide tõttu – hoidke vahet ja loomandad isikud eemal.



Ärge puudutage pöörlevat tera.



Võtke aku tööpauside, transportimise, hoiustamise, hooldamise ja remontimise ajaks välja.



Võtke turvavõti tööpauside, transportimise, hoiustamise, hooldamise ja remontimise ajaks välja.



Hoidke ohutut vahet.



Kaitske akut kuumuse ja tule eest.



Ärge kastke akut vedelikku.

### 4.2 Sihtotstarbeline kasutus

Muruniiduk STIHL RMA 443.2 C on ette nähtud kuiva rohu niitmiseks.

Muruniiduk saab energiat akust STIHL AP.

Aku, millel on , võimaldab koos rakendusega STIHL connected isikupärastamist ja akut puudutava teabe edastamist Bluetooth®-i tehnoloogia abil.

## ▲ HOIATUS

- Akud, mida ettevõtte STIHL ei ole muruniidukiga kasutamiseks heaks kiitnud, võivad põhjustada tulekahjusid ja plahvatada. Inimesed võivad saada raskelt vigastada või surma ja tekkida võib materiaalne kahju.
  - ▶ Kasutage muruniidukit akuga STIHL AP.
- Kui muruniidukit või akut ei kasutata sihipäraselt, võivad inimesed viga või surma saada ning tekkida võib varaline kahju.
  - ▶ Kasutage muruniidukit käesolevas kasutusjuhendis kirjeldatud viisil.
  - ▶ Kasutage akut nii, nagu on kasutusjuhendis, rakenduses STIHL connected ja aadressil [www.connect.stihl.com](http://www.connect.stihl.com) kirjeldatud.

### 4.3 Nõuded kasutajale

## ▲ HOIATUS

- Kasutajad, kes pole juhiseid saanud, ei mõista ega suuda hinnata muruniidukist ja akust lähtuvaid ohte. Kasutajat või kõrvalisi isikuid võidakse raskelt või surmavalt vigastada.
  - ▶ Lugege kasutusjuhend läbi, tehke see endale selgeks ja hoidke alles.
- ▶ Kui annate muruniiduki või aku teisele inimesele edasi: andke kasutusjuhend kaasa.
- ▶ Veenduge, et kasutaja täidab alljärgnevaid nõudeid.
  - Kasutaja on puhanud.

- Kasutaja on füüsiliselt, tunnetuslikult ja vaimselt võimeline muruniidukit ja akut käsitsemata ning sellega töötama. Kui kasutaja on füüsiliselt, tunnetuslikult või vaimselt piiratud, võib kasutaja sellega töötada ainult järelevalve all või vastutava isiku juhendamisel.
  - Kasutaja suudab mõista ja hinnata muruniidukiga ning akuga seotud ohte.
  - Kasutaja on teadlik, et ta vastutab õnnetuste ja kahjustuste eest.
  - Kasutaja on täisealine või kasutaja läbib järelevalve all koolitust mingil kutsealal konkreetses riigis kehtivate eeskirjade kohaselt.
  - Kasutaja on enne muruniiduki esmakordset kasutamist saanud juhised ettevõtte STIHL müügiesindusest või asjatundjalt.
  - Kasutaja ei ole alkoholi, ravimite või narkootikumide mõju all.
- Kahtluse korral võtke ühendust ettevõtte STIHL müügiesindusega.

#### 4.4 Riietus ja varustus

### ▲ HOIATUS

- Töö ajal võivad esemed suure kiirusega üles paiskuda. Kasutaja võib vigastada saada.
  - Kandke pikki, vastupidavast materjalist pükse.
- Töö ajal võidakse tolmu üles keerutada. Sisse hingatud tolm võib kahjustada tervist ja põhjustada allergilisi reaktsioone.
  - Tolmu üleskeerutamise korral: Kandke tolmukaitset.
- Ebasobivad riided võivad puude, põõsaste ja muruniiduki külge kinni jääda. Sobivate riieteta kasutajad võivad saada raskelt vigastada.
  - Kandke liibuvaid riideid.
  - Võtke sallid ja ehted ära.
- Puhastamise, hooldamise või transportimise ajal võib kasutaja teraga kokku puutuda. Kasutaja võib vigastada saada.
  - Kandke kaitsekindaid.
- Kasutaja võib ebasobivate jalatsite tõttu libastuda. Kasutaja võib vigastada saada.
  - Kandke tugevaid, kinniseid jalatseid, millel on sügava mustriiga tallad.
- Tera teritamise ajal võivad materjaliosakesed eemale paiskuda. Kasutaja võib vigastada saada.
  - Kandke tihedalt vastu nägu asetsevad kaitseprillid. Sobivad kaitseprillid on läbinud standardile EN 166 või riiklikele eeskirja-

dele vastava kontrolli ja on poodides vastavalt tähistatud.

- Kandke kaitsekindaid.

## 4.5 Tööpiirkond ja ümbrus

### 4.5.1 muruniiduk

### ▲ HOIATUS

- Kõrvalised isikud, lapsed ja loomad ei mõista ega suuda hinnata muruniidukiga ning ülespaiskuvate esemetega seotud ohte. Kõrvalisi isikuid, lapsi ja loomi võidakse raskelt või surmavalt vigastada, samuti võib tekkida materiaalne kahju.



- Hoidke kõrvalised isikud, lapsed ja loomad tööpiirkonnast eemal.

- Hoiduge esemetest ohutule kaugusele.
- Ärge jätke muruniidukit järelevalveta.
- Veenduge, et lapsed ei saaks muruniidukiga mängida.
- Vihmaga töötamisel võib kasutaja ebasobivate jalatsite tõttu libastuda. Kasutaja võib raskelt vigastada või surma saada.
  - Vihma korral: ärge töötage.
- Muruniiduk ei ole veekindel. Vihmaga või niiskes keskkonnas töötamisel võib tagajärjeks olla elektrilöök. Kasutaja võib viga saada ja muruniiduk kahjustada.
  - Ärge töötage vihmaga või niiskes keskkonnas.
  - Ärge niitke märga muru.
- Muruniiduki elektrikomponendid võivad tekitada sädemeid. Sädemed võivad tuleohtlikus või plahvatusohtlikus keskkonnas põhjustada tulekahjusid ja plahvatusi. Inimesed võivad saada raskelt vigastada või surma ja tekkida võib materiaalne kahju.
  - Ärge töötage tuleohtlikus ega plahvatusohtlikus keskkonnas.

### 4.5.2 Aku

### ▲ HOIATUS

- Kõrvalised isikud, lapsed ja loomad ei suuda akust tulenevaid ohte tuvastada ega hinnata. Kõrvalised isikud, lapsed ja loomad võivad raskesti vigastada saada.
  - Hoidke kõrvalised isikud, lapsed ja loomad eemal.
  - Ärge jätke akut järelevalveta.
  - Tehke kindlaks, et lapsed ei saa akuga mängida.
- Aku pole kõigi ümbrusmõjude eest kaitstud. Kui aku on allutatud teatud kindlatele ümbrus-

mõjudele, siis võib aku põlema süttida, plahvata või pöördumatult kahjustada saada. Inimesed võivad raskesti vigastada saada ja tekkida võib materiaalne kahju.



- ▶ Kaitske akut kuumuse ja tule eest.
- ▶ Ärge visake akut tulle.

- ▶ Ärge laadige, kasutage ega hoidke akut väljaspool toodud temperatuurivahemikku,  22.4.



- ▶ Ärge kastke akut vedelikesse.

- ▶ Hoidke aku väikestest detailidest eemal.
- ▶ Ärge allutage akut kõrgele rõhule.
- ▶ Ärge allutage akut mikrolainetele.
- ▶ Kaitske akut kemikaalide ja soolade eest.

## 4.6 Ohutusnõuetele vastav seisund

### 4.6.1 Muruniiduk

Muruniiduk on ohutusnõuetele vastavas olekus, kui täidetud on alljärgnevad tingimused.

- Muruniiduk on kahjustamata.
- Muruniiduk on puhas ja kuiv.
- Juhtseadised toimivad ja on muutmata.
- Tera on õigesti paigaldatud.
- Paigaldatud on selle muruniiduki jaoks ettenähtud ettevõtte STIHL originaaltarvikud.
- Tarvikud on õigesti paigaldatud.



## ▲ HOIATUS

- Tööks mitteohutus seisukorras ei saa komponendid enam õigesti toimida ja ohutusseadised ei pruugi oma ülesannet täita. Inimesed võivad saada raskelt vigastada või surma.
  - ▶ Töötage kahjustamata muruniidukiga.
  - ▶ Kui muruniiduk on määrdunud või märg: puhastage muruniidukit ja laske kuivada.
  - ▶ Ärge muutke muruniidukit.
  - ▶ Kui juhtseadised ei toimi: ärge töötage muruniidukiga.
  - ▶ Paigaldage selle muruniiduki jaoks ettenähtud ettevõtte STIHL originaaltarvikuid.
  - ▶ Paigaldage tera selliselt, nagu on selles kasutusjuhendis kirjeldatud.
  - ▶ Paigaldage tarvikuid selliselt, nagu on selles kasutusjuhendis ja tarviku kasutusjuhendis kirjeldatud.
  - ▶ Ärge pistke esemeid muruniiduki avadesse.
  - ▶ Ärge ühendage ega lühistage võtmepesa kontakte metallesemetega.
  - ▶ Vahetage kulunud või kahjustatud sildid välja.

- ▶ Kahtluse korral võtke ühendust ettevõtte STIHL müügiesindusega.

### 4.6.2 Tera

Tera vastab ohutusnõuetele, kui täidetud on alljärgnevad tingimused.

- Tera ja komponendid on kahjustamata.
- Tera pole deformeerunud.
- Tera on õigesti paigaldatud.
- Tera on õigesti teritatud.
- Teral pole töötlemisjääke.
- Tera on õigesti tasakaalustatud.
- Tera ei ole lubatud õhem ega kitsam,  22.2.
- Teritusnurk on õige,  22.2.

## ▲ HOIATUS

- Kui tera ei vasta ohutusnõuetele, võivad tera küljest osad lahti tulla ja eemale paiskuda. Inimesed võivad raskelt vigastada saada.
  - ▶ Töötage kahjustama teraga ja kahjustamata lisaseadmetega.
  - ▶ Paigaldage tera õigesti.
  - ▶ Teritage tera õigesti.
  - ▶ Kui tera on lubatud õhem või kitsam: vahetage tera välja.
  - ▶ Laske tera ettevõtte STIHL müügiesinduses tasakaalustada.
  - ▶ Kahtluse korral pöörduge STIHL müügiesinduse poole.

### 4.6.3 Aku

Aku on ohutusnõuetele vastavas seisundis, kui on täidetud järgmised tingimused:

- Aku on kahjustamata.
- Aku on puhas ja kuiv.
- Aku talitleb ja on muutmata.

## ▲ HOIATUS

- Ohutusnõuetele mittevastavas seisundis aku ei suuda enam ohutult talitleda. Inimesed võivad raskelt vigastada saada.
  - ▶ Töötage kahjustamata ja talitleva akuga.
  - ▶ Ärge laadige kahjustatud või defektseid akusid.
  - ▶ Kui aku on must: puhastage aku.
  - ▶ Kui aku on märg või niiske: laske akul kuivada,  22.5.
  - ▶ Ärge modifitseerige akut.
  - ▶ Ärge pistke aku avadesse esemeid.
  - ▶ Ärge ühendage ega lühistage aku elektrilisi kontakte metallist esemetega.
  - ▶ Ärge avage akut.
  - ▶ Vahetage kulunud või kahjustatud juhisesildid välja.



- Kahjustatud akust võib vedelik välja tungida. Kui vedelik satub nahale või silma, siis võidakse nahka või silmi ärritada.
  - ▶ Vältige vedelikuga kokkupuutumist.
  - ▶ Kui on toimunud kokkupuude nahaga: peske vastavad nahapiirkonnad rohke vee ja seebiga puhtaks.
  - ▶ Kui on toimunud kokkupuude silmadega: loputage silmi vähemalt 15 minutit rohke veega ja pöörduge arsti poole.
- Kahjustatud või defektne aku võib ebatavaliselt lõhnata, suitseda või põleda. Inimesed võivad raskesti vigastada või surma saada ja materiaalne kahju tekkida.
  - ▶ Kui aku lõhnab ebatavaliselt või suitseb: ärge kasutage akut ja hoidke seda põlemisvõimelistest ainetest eemal.
  - ▶ Kui aku põleb: Üritage akut tulekustutiga või veega kustutada.

## 4.7 Töötamine

### ▲ HOIATUS

- Teatud olukordades ei suuda kasutaja enam keskendunult töötada. Kasutaja võib komisutada, kukkuda ja raskelt vigastada saada.
  - ▶ Töötage rahulikult ja kaalutletult.
  - ▶ Kui valgusolud ja nähtavus on halb: ärge töötage muruniidukiga.
  - ▶ Kasutage muruniidukit üksinda.
  - ▶ Jälgige takistusi.
  - ▶ Ärge kallutage muruniidukit.
  - ▶ Seiske töötades pinnal püsti ja hoidke tasakaalu.
  - ▶ Väsimuse korral: tehke töötades paus.
  - ▶ Kallakul niitmisel: niitke kallakuga risti.
  - ▶ Ärge töötage üle 25° (46,6%) kaldega kallakutel.
- Pöörlev tera võib kasutajale löikevigastusi põhjustada. Kasutaja võib raskelt vigastada saada.



- ▶ Ärge puudutage pöörlevat tera.
- ▶ Kui mõni ese on tera blokeerinud: lülitage muruniiduk välja, tõmmake turvavõti välja ja eemaldage aku. Alles seejärel võib eseme eemaldada.

- Töö ajal võib muruniiduk vibratsioone tekitada.
  - ▶ Kandke kaitsekindaid.
  - ▶ Tehke töö käigus pause.
  - ▶ Kui tekivad vereringehäirete sümptomid: pöörduge arsti poole.
- Kui tera tabab töö ajal mõnda eset, võib see või selle osad kahjustada saada või suurel kiirusel välja paiskuda. Inimesed võivad saada vigastada ja tekkida võib materiaalne kahju.

- ▶ Eemaldage võrkehad tööpiirkonnast.
- Kui lülitushoob lahti lasta, pöörleb tera veel veidi aega edasi. Inimesed võivad raskelt vigastada saada.
  - ▶ Oodake, kuni tera on pöörlemise lõpetanud.
- Kui pöörlev tera tabab mõnda kõva eset, võivad tekkida sädemed. Sädemed võivad tuleohtlikus keskkonnas põhjustada tulekahjusid. Inimesed võivad saada raskelt vigastada või surma ja tekkida võib materiaalne kahju.
  - ▶ Ärge töötage tuleohtlikus keskkonnas.
- Kui muruniiduk asetatakse järsakutele, võib see ootamatult sealt minema liikuda. Inimesed võivad saada vigastada ja tekkida võib materiaalne kahju.
  - ▶ Laske muruniidukist ainult siis lahti, kui see seisab tasasel pinnal ega hakka sealt isenesest minema liikuma.
- Kui esemed kinnitatakse juhtraua külge, võib muruniiduk lisaraskuse tõttu ümber minna. Inimesed võivad saada vigastada ja tekkida võib materiaalne kahju.
  - ▶ Ärge kinnitage juhtraua külge ühtegi eset.

### ▲ OHT!

- Kui töötada pinge all olevate juhtmete läheduses, võib tera pinge all olevate juhtmetega kokku puutuda ja neid kahjustada. Kasutaja võib raskelt vigastada või surma saada.
  - ▶ Ärge töötage pinge all olevate juhtmete läheduses.
- Äikese ajal töötades võib kasutaja saada piksetabamuse. Kasutaja võib raskelt vigastada või surma saada.
  - ▶ Äikese ajal: ärge töötage.

## 4.8 Transportimine

### 4.8.1 Muruniiduk

### ▲ HOIATUS

- Transportimise ajal võib muruniiduk ümber minna või paigast liikuda. Inimesed võivad saada vigastada ja tekkida võib materiaalne kahju.



- ▶ Tõmmake turvavõti välja.



- ▶ Eemaldage aku.

- ▶ Kinnitage muruniiduk rihmadega või võrguga selliselt, et see ei saaks ümber kukkuda ega liikuda.

## 4.8.2 Aku

### ▲ HOIATUS

- Aku pole kõigi ümbrusmõjude eest kaitstud. Kui aku on allutatud teatud kindlatele ümbrusmõjudele, siis võib aku kahjustada saada ja tekkida võivad materiaalsed kahjud.
  - ▶ Ärge transportige kahjustatud akut.
- Transportimise ajal võib aku ümber kukkuda või liikuda. Inimesed võivad vigastada saada ja materiaalne kahju tekkida.
  - ▶ Pakkige aku selliselt, et see ei saaks pakendis liikuda.
  - ▶ Kindlustage pakend nii, et see ei saa liikuda.

## 4.9 Säilitamine

### 4.9.1 Muruniiduk

### ▲ HOIATUS

- Lapsed ei tea ega oska hinnata muruniidukiga seotud ohte. Lapsed võivad saada raskelt viga.



- ▶ Tõmmake turvavõti välja.



- ▶ Eemaldage aku.

- ▶ Hoidke muruniidukit lastele kättesaamatult.

- Muruniiduki elektrikontaktid ja metallosad võivad niiskuse mõjul korrodeeruda. Muruniiduk võib kahjustada saada.



- ▶ Tõmmake turvavõti välja.



- ▶ Eemaldage aku.

- ▶ Hoidke muruniidukit puhtas ja kuivas kohas.

- Kui hoiustamise ajal on turvavõti ja aku muruniidukis, võib tera juhuslikult sisse lülituda. Inimesed võivad raskelt viga saada, samuti võib tekkida materiaalne kahju.



- ▶ Tõmmake turvavõti välja.



- ▶ Eemaldage aku.

## 4.9.2 Aku

### ▲ HOIATUS

- Lapsed ei mõista ega suuda hinnata akuga seotud ohte. Lapsed võivad saada raskelt vigastada.
  - ▶ Hoidke akut lastele kättesaamatus kohas.
- Aku pole kõigi keskkonnamõjude eest kaitstud. Aku võib teatud keskkonnamõjude tõttu pöördumatult kahjustada saada.
  - ▶ Hoidke akut puhta ja kuivana.
  - ▶ Hoidke akut suletud ruumis.
  - ▶ Hoiustage akut muruniidukist eraldi.
  - ▶ Kui akut hoitakse laadimisseadmes: tõmmake võrgupistik välja ja hoiustage akut nii, et selle laetuse tase jääb vahemikku 40 kuni 60% (kaks rohelist valgusdioodi põleb).
  - ▶ Ärge hoidke akut väljaspool ettenähtud temperatuuri piirväärtusi, § 22.4.

## 4.10 Puhastamine, hooldamine ja remontimine

### ▲ HOIATUS

- Kui puhastamise, hooldamise või remontimise ajal on turvavõti ja aku muruniidukis, võib tera tahtmatult sisse lülituda. Inimesed võivad raskelt vigastada saada ja tekkida võib materiaalne kahju.



- ▶ Tõmmake turvavõti välja.



- ▶ Eemaldage aku.

- Tugevatoimelised puhastusvahendid, veejoaga puhastamine või teravad esemed võivad muruniidukit, tera ja akut kahjustada. Kui muruniidukit, tera ja akut ei puhastata õigesti, ei pruugi komponendid enam õigesti toimida ja ohutusseadised ei pruugi oma ülesannet täita. Inimesed võivad raskelt vigastada saada.

- ▶ Puhastage muruniidukit, tera ja akut kasutusjuhendis kirjeldatud viisil.

- Kui muruniidukit, tera ja akut ei hooldata või parandata õigesti, ei pruugi komponendid enam õigesti toimida ja ohutusseadised ei pruugi oma ülesannet täita. Inimesed võivad raskelt vigastada või surma saada.

- ▶ Ärge hooldage ega remontige muruniidukit või akut ise.

- ▶ Kui muruniiduk või aku vajab hooldamist või remontimist: võtke ühendust ettevõtte STIHL müügiesindusega.

- ▶ Hooldage tera selliselt, nagu on selles kasutusjuhendis kirjeldatud.
- Tera puhastamise, hooldamise või remontimise ajal võib kasutaja saada löikeservade tõttu löikevigastusi. Kasutaja võib vigastada saada.
  - ▶ Kandke kaitsekindaid.
- Teritamise ajal võib tera kuumeneda. Kasutaja võib ennast põletada.
  - ▶ Oodake, kuni tera on jahtunud.
  - ▶ Kandke kaitsekindaid.

## 5 Muruniiduki kasutusvalmis seadmine

### 5.1 Muruniiduki kasutusvalmis seadmine

Iga kord enne töö algust tuleb läbida alljärgnevad sammud.

- ▶ Eemaldage pakendimaterjal ja transpordilukud.
- ▶ Kontrollige üle, et alljärgnevad komponendid on ohutus seisukorras:
  - muruniiduk, [11](#) 4.6.1.
  - Tera, [11](#) 4.6.2.
  - aku, [11](#) 4.6.3.
- ▶ Kontrollige akut, [11](#) 13.3.
- ▶ Laadige aku täielikult, [11](#) 6.1.
- ▶ Puhastage muruniidukit, [11](#) 18.2.
- ▶ Kontrollige tera, [11](#) 13.2.
- ▶ Paigaldage juhtraud, [11](#) 8.1.
- ▶ Klappige juhtraud lahti ja reguleerige, [11](#) 9.1.
- ▶ Kui niidetakse ja niidetud rohi tuleb koguda murukogumiskorvi: paigaldage murukogumiskorv, [11](#) 8.2.2.
- ▶ Kui niidetakse ja niidetud rohi tuleb tagant välja visata: eemaldage murukogumiskorv, [11](#) 8.2.3.
- ▶ Reguleerige niitmiskõrgust, [11](#) 14.2.
- ▶ Kontrollige juhtseadiseid, [11](#) 13.1.
- ▶ Kui samme ei õnnestu läbida: ärge kasutage muruniidukit, vaid pöörduge ettevõtte STIHL müügiesindusse.

### 5.2 Ühendage aku Bluetooth®-raadiosidega STIHL connected rakenduse abil

- ▶ Aktiveerige Bluetooth®-raadiosidele mobiilisel lõppseadmel.
- ▶ Bluetooth®-raadiosidele aktiveerimine, [11](#) 7.1.
- ▶ Laadige rakenduste poest STIHL connected rakendus lõppseadmele ja looge konto.

- ▶ Avage STIHL connected rakendus ja logige sisse.
- ▶ Lisage aku STIHL connected rakenduses ja järgige ekraanil kuvatud juhiseid.

Kontaktivõimalused ja lisainfo leiate aadressilt <https://support.stihl.com> või STIHL connected rakendusest.

STIHL connected rakendus pole kõikidel turgudel saadaval.

## 6 Aku laadimine ja LEDid

### 6.1 Aku laadimine

Laadimisaeg sõltub erinevatest teguritest, nt aku temperatuurist või ümbrustemperatuurist. Optimaalse jõudluse tagamiseks jälgige soovitatud temperatuurivahemikku, [11](#) 22.5. Tegelik laadimisaeg võib esitatud laadimisajast kõrvale kalduda. Laadimisaeg on esitatud [www.stihl.com/charging-times](http://www.stihl.com/charging-times) all.

- ▶ Laadige akut laadijate STIHL 101, 301, 301-4, 500 kasutusjuhendis kirjeldatud viisil.

### 6.2 Laetuse näitamine

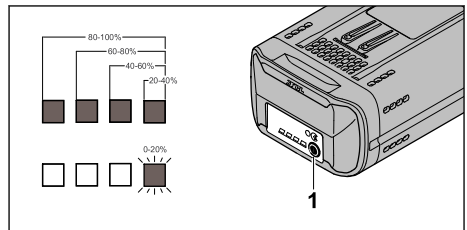

- ▶ Vajutage nuppu (1). LED-d põlevad u 5 sekundit rohelisena ja näitavad laetust.
- ▶ Kui parem LED vilgub rohelisena: Laadige aku.

### 6.3 LED-tuled akul

LED-tuled võivad näidata aku laetust või tõrkeid. LED-id võivad põleda või vilkuda roheliselt või punaselt.

Kui LED-id põlevad või vilguvad roheliselt, näidatakse laetust.

- ▶ Kui LED-id põlevad või vilguvad punaselt: kõrvaldage tõrked, [11](#) 21.1. Muruniidukis või akus on tõrge.

## 7 Bluetooth® raadiosideliidese aktiveerimine ja deaktiveerimine

### 7.1 Aktiveerige Bluetooth®-raadiosideliides

- ▶ Kui akul on Bluetooth®-raadiosideliides: vajutage nuppu ja hoidke nii kaua all, kuni LED „BLUETOOTH®“ sümboli  kõrval umbes 3 sekundi jooksul siniselt põleb.

Bluetooth®-raadiosideliides akul on aktiveeritud.

### 7.2 Inaktiveerige Bluetooth®-raadiosideliides

- ▶ Kui akul on Bluetooth®-raadiosideliides: vajutage nuppu ja hoidke nii kaua all, kuni LED „BLUETOOTH®“ sümboli  kõrval kuus korda siniselt vilgub.

Bluetooth®-raadiosideliides akul on inaktiveeritud.

## 8 Muruniiduki kokkupanemine

### 8.1 Juhtraua paigaldamine

- ▶ Lülitage muruniiduk välja, tõmmake turvavõti välja ja eemaldage aku.
- ▶ Asetage muruniiduk tasasele pinnale.

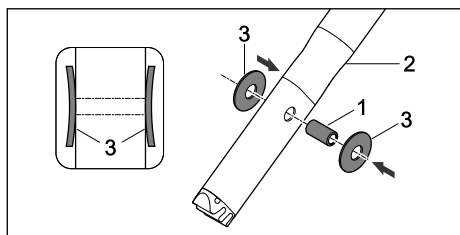

- ▶ Vajutage hülss (1) juhtraua ülemise osa (2) avadesse.
- ▶ Asetage kumerapõhjalised vedrud (3) kumera poolega seespool hülssile (1).

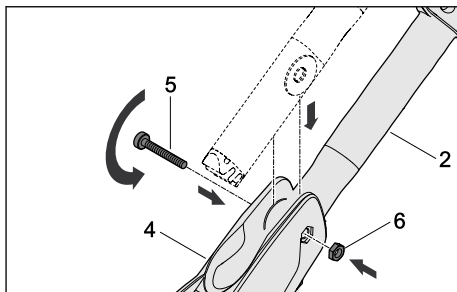

- ▶ Viige juhtraua ülemine osa (2) juhtraua konsooli (4).
- ▶ Lükake kruvi (5) läbi juhtraua konsooli (4) avade ja juhtraua ülemise osa (2) hülssi.
- ▶ Asetage mutter (6) juhtraua konsooli (4) avasse.
- ▶ Keerake polt (5) korralikult kinni.

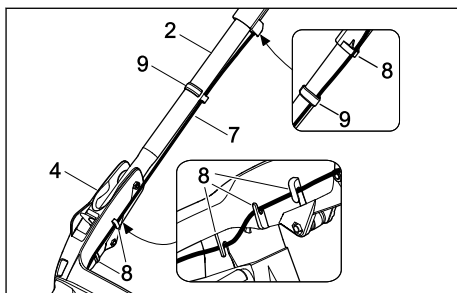

- ▶ Vajutage kaabel (7) hoidikutesse (8).
- ▶ Kinnitage kaabel (7) kaabliklambriga (9) juhtraua külge.

Juhtrauda ei pea uuesti demonteerima.

### 8.2 Murukogumiskorvi kokkupanemine, külgepanek ja äravõtmine

#### 8.2.1 Murukogumiskorvi kokkupanemine

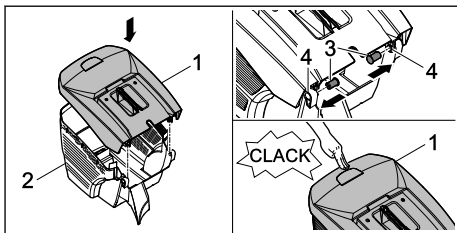

- ▶ Asetage murukogumiskorvi ülemine osa (1) murukogumiskorvi alumisele osale (2).
- ▶ Vajutage poldid (3) seestpoolt läbi selleks ettenähtud avade (4).

- ▶ Suruge murukogumiskorvi ülemist osa (1) alla. Murukogumiskorvi ülemine osa fikseerub kuul-davalt.

### 8.2.2 Murukogumiskorvi paigaldamine

- ▶ Muruniiduki väljalülitamine
- ▶ Asetage muruniiduk tasasele pinnale.

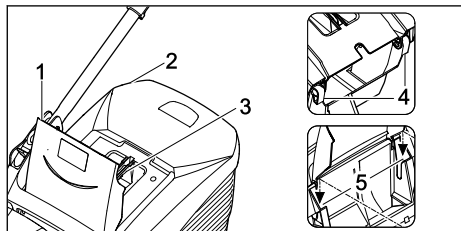

- ▶ Avage väljaviskeava luuk (1) ja hoidke selles asendis.
- ▶ Võtke murukogumiskorvi (2) käepidemest (3) kinni ja asetage see fikseerimiskonksudega (4) kinnitustesse (5).
- ▶ Asetage väljaviskeava luuk (1) murukogumiskorvile (2).

### 8.2.3 Murukogumiskorvi eemaldamine

- ▶ Lülitage muruniiduk välja.
- ▶ Asetage muruniiduk tasasele pinnale.
- ▶ Avage väljaviskeava luuk ja hoidke selles asendis.
- ▶ Eemaldage murukogumiskorvi käepideme abil suunaga üles.
- ▶ Sulgege väljaviskeava luuk.

## 9 Muruniiduki seadistamine kasutajale

### 9.1 Juhtraua seadistamine

- ▶ Lülitage muruniiduk välja, tõmmake turvavõti välja ja eemaldage aku.
- ▶ Asetage muruniiduk tasasele pinnale.

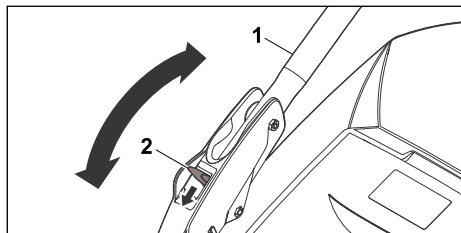

- ▶ Hoidke juhtrauast (1) kinni.
- ▶ Suruge hoob (2) alla ja hoidke.
- ▶ Seadke juhtraud(1) soovitud asendisse.
- ▶ Laske hoob(2) lahti ja jälgige, et juhtraud jälle täielikult fikseeruks.

### 9.2 Juhtraua kokkuklappimine

Juhtraua saab ruumisäästliku transportimise või hoidmise jaoks kokku klappida.

- ▶ Lülitage muruniiduk välja, tõmmake turvavõti välja ja eemaldage aku.
- ▶ Asetage muruniiduk tasasele pinnale.
- ▶ Hoidke hooba allavajutatuna.
- ▶ Klappige juhtraud ette kokku.

## 10 Aku sissepanemine ja väljavõtmine

### 10.1 Aku paigaldamine

- ▶ Paigutage muruniiduk tasasele pinnale.

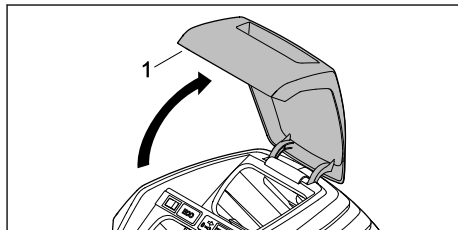

- ▶ Tehke kate (1) täiesti lahti ja hoidke seda avatud asendis.

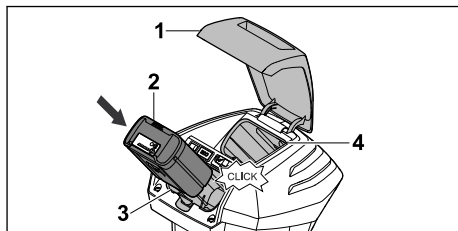

- ▶ Lükake aku (2) lõpuni akupessa (3). Aku (2) lukustub plöksatusega kohale.
- ▶ Kui soovite teise aku kaasa võtta: asetage aku transpordipessa (4).
- ▶ Aku lukustub plöksuga kohale.
- ▶ Sulgege kate (1).

### 10.2 Aku eemaldamine

- ▶ Paigutage muruniiduk tasasele pinnale.
- ▶ Avage klapp (1) kuni piirideni ja hoidke.

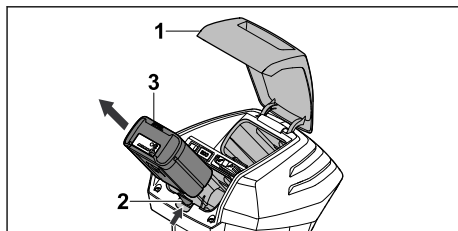

- ▶ Vajutage fikseerimishooba (2).
- Aku (3) on vabastatud.
- ▶ Võtke aku (3) välja.
- ▶ Sulgege kate (1).

## 11 Turvavõtme sisestamine ja eemaldamine

### 11.1 Turvavõtme sisestamine

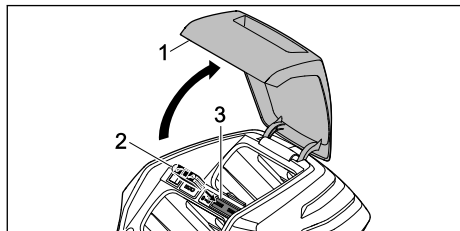

- ▶ Avage klapp (1) kuni piirteni ja hoidke.
- ▶ Pistke turvavõti (2) võtmepesasse (3).
- ▶ Sulgege klapp (1).

### 11.2 Turvavõtme väljatõmbamine

- ▶ Avage klapp kuni piirteni ja hoidke.
- ▶ Tõmmake turvavõti välja.
- ▶ Sulgege klapp.
- ▶ Hoidke turvavõtit lastele kättesaamatus kohas.

## 12 Muruniiduki sisse- ja väljalülitamine

### 12.1 Tera sisse- ja väljalülitamine

#### 12.1.1 Tera sisselülitamine

- ▶ Paigutage muruniiduk tasasele pinnale.

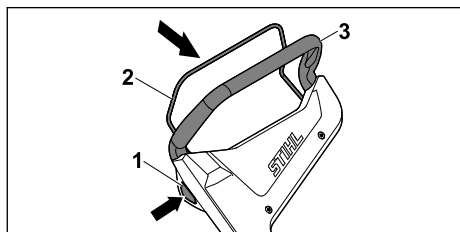

- ▶ Vajutage parema käega lukustusnuppu (1) ja hoidke allavajutatud asendis.
- ▶ Tõmmake niitmisežiimi lülitushoob (2) vasaku käega lõpuni juhtraua (3) suunas ja hoidke nii, et põial on ümber juhtraua (3).  
Tera hakkab pöörlema.
- ▶ Vabastage lukustusnupp (1).
- ▶ Hoidke juhtrauda (3) ja niitmise lülitushooba (2) parema käega kinni, nii et põial on ümber juhtraua (3).

#### 12.1.2 Muruniiduki väljalülitamine

- ▶ Laske lülitushoob lahti.
- ▶ Oodake, kuni tera on seiskunud.
- ▶ Kui tera pöörleb jätkuvalt: tõmmake turvavõti välja, eemaldage aku ja pöörduge ettevõtte STIHL müügiesindusse.  
Muruniiduk on rikkis.

## 13 Muruniiduki ja aku kontrollimine

### 13.1 Juhtseadiste kontrollimine

#### Lukustusnupp ja lülitushoob

- ▶ Tõmmake turvavõti välja.
- ▶ Eemaldage aku.
- ▶ Vajutage lukustusnuppu ja vabastage taas.
- ▶ Tõmmake lülitushooba täielikult juhtraua suunas ja vabastage taas.
- ▶ Kui lukustusnupp või lülitushoob liiguvad raskelt või ei liigu algsendisse tagasi: ärge kasutage muruniidukit ja pöörduge ettevõtte STIHL müügiesindusse.  
Lukustusnupp või lülitushoob on defektsed.

#### Tera sisselülitamine

- ▶ Sisestage turvavõti.
- ▶ Paigaldage aku.
- ▶ Vajutage lukustusnuppu parema käega ja hoidke selles asendis.
- ▶ Tõmmake lülitushoob vasaku käega tervikuna juhtraua suunas ja hoidke nii, et põial oleks ümber juhtraua.  
Tera pöörleb.
- ▶ Kui 3 LED-i vilguvad punaselt: tõmmake turvavõti välja, eemaldage aku ja pöörduge ettevõtte STIHL müügiesindusse.  
Muruniidukis on tõrge.
- ▶ Laske lukustusnupp ja lülitushoob lahti.  
Tera lõpetab veidi aja pärast pöörlemise.
- ▶ Kui tera pöörleb jätkuvalt: tõmmake turvavõti välja, eemaldage aku ja pöörduge ettevõtte STIHL müügiesindusse.  
Muruniiduk on rikkis.

### 13.2 Tera kontrollimine

- ▶ Lülitage muruniiduk välja, tõmmake turvavõti välja ja eemaldage aku.
- ▶ Seadke muruniiduk tagaratastele püsti,  18.1.

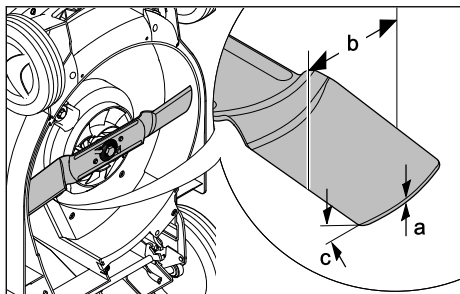

- ▶ Mõõtkte järgmised väärtused:
  - paksus a
  - laius b
  - teritusnurk c.
- ▶ Kui tera on lubatust õhem või kitsam: vahetage tera välja, 22.2.
- ▶ Kui teritusnurk on vale: teritage tera, 22.2.
- ▶ Kahtluse korral pöörduge STIHL müügiesinduse poole.

### 13.3 Aku kontrollimine

- ▶ Vajutage akul suruklahvi. LEDid põlevad või vilguvad.
- ▶ Kui LEDid ei põle või ei vilgu: ärge kasutage akut ja pöörduge STIHLi esindusse. Akul esineb rike.

## 14 Muruniidukiga töötamine

### 14.1 Muruniiduki hoidmine ja juhtimine



- ▶ Hoidke juhtraust kahe käega kinni nii, et pöidlad oleksid ümber juhtraua.

### 14.2 Niitmiskõrguse seadistamine

Niitmiskõrgust saab seadistada 6 astmes.

- 25 mm = asend 1
- 30 mm = asend 2
- 40 mm = asend 3
- 50 mm = asend 4
- 60 mm = asend 5
- 75 mm = asend 6

Asendid on kirjas muruniidukil.

### Niitmiskõrguse seadistamine

- ▶ Lülitage muruniiduk välja. Tera peab olema seiskunud.
- ▶ Paigutage muruniiduk tasasele pinnale.

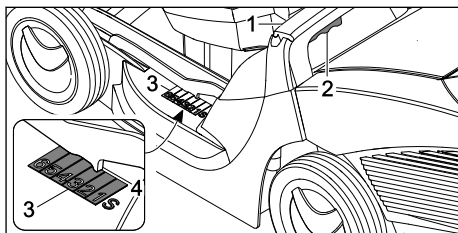

- ▶ Hoidke muruniidukit käepidemest (1) kinni.
- ▶ Vajutage hooba (2) ja hoidke.
- ▶ Seadke muruniiduk seda tõstes ja langetades soovitud asendisse. Olemasolevat niitmiskõrgust saab vaadata niitmiskõrguse näidu (3) märgistuse (4) abil.
- ▶ Laske hoob (2) lahti. Muruniiduk fikseerub.

### 14.3 ECO-režiimi sisselülitamine

Kui ECO-režiim on sisse lülitatud, tuvastab muruniiduk töötingimused ja valib terale sobiva pöörlemiskiiruse.

See võib pikendada aku tööaega.

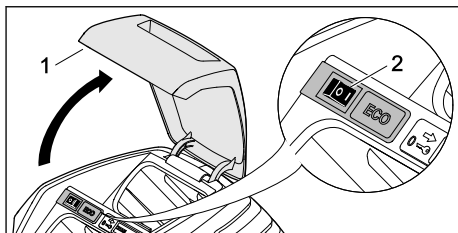

- ▶ Avage klapp (1) kuni piirdeni ja hoidke.
- ▶ Lülitage ECO-lülitit (2) asendisse I.
- ▶ Sulgege klapp (1).

## 14.4 Niitmine



- ▶ Lükake muruniidukit aeglaselt ja kontrolli kaotamata edasi.

Optimaalse töö tagamiseks järgige soovitatud temperatuurivahemikke, 22.5.

## 14.5 Murukogumiskorvi tühjendamine

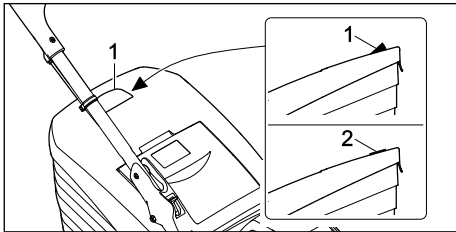

Tera poolt tekitatud õhuvool tõstab täitumuse taseme näidikut (1) ülespoole. Kui murukogumiskorv on täis, peatub õhuvool. Kui õhuvool on liiga väike, langeb täitumuse taseme näidik (2) puhkeasendisse tagasi. See on märguanne murukogumiskorvi tühjendamiseks.

Täitumuse taseme näidiku funktsioon on piiramatult tagatud ainult optimaalse õhuvoolu korral. Välised mõjutused nagu märg, tihe või liiga kõrge rohi, madal niitmisaste, mustus või muud tegurid võivad õhuvoolu ja täitumuse taseme näidikut negatiivselt mõjutada.

- ▶ Kui täitumuse taseme näidik langeb puhkeasendisse tagasi: tühjendage murukogumiskorv.
- ▶ Lülitage muruniiduk välja.
- ▶ Eemaldage murukogumiskorv.

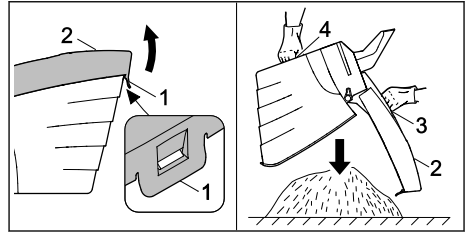

- ▶ Avage kinnituslapats (1).
- ▶ Klappige murukogumiskorvi ülemine osa (2) käepidemest (3) üles ja hoidke.
- ▶ Hoidke teise käega alumisest käepidemest (4) kinni.
- ▶ Tühjendage murukogumiskorv.
- ▶ Sulgege murukogumiskorv.
- ▶ Paigaldage murukogumiskorv.

## 15 Pärast tööd

### 15.1 Pärast töö lõpetamist

- ▶ Lülitage muruniiduk välja, tõmmake turvavõti välja ja eemaldage aku.
- ▶ Kui muruniiduk on märg: Laske muruniidukil kuivada.
- ▶ Kui aku on märg või niiske: Laske akul kuivada, 22.5.
- ▶ Puhastage muruniidukit.
- ▶ Puhastage akut.

## 16 Transportimine

### 16.1 Muruniiduki transportimine

- ▶ Lülitage muruniiduk välja. Tera ei tohi pöörelda.
- ▶ Tõmmake turvavõti välja ja eemaldage aku.

#### Muruniiduki lükkamine

- ▶ Lükake muruniidukit aeglaselt ja kontrolli kaotamata edasi.

#### Muruniiduki kandmine

- ▶ Kandke vastupidavast materjalist töökindaid.

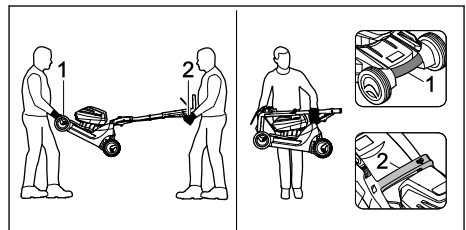



- ▶ Kui muruniidukit kantakse kahekesi
  - ▶ Üks inimene peab hoidma muruniidukit kahe käega transpordikäepidemest (1) ja teine kahe käega juhtraust (2) kinni.
  - ▶ Tõstke ja kandke muruniidukit kahekesi.
- ▶ Kui muruniidukit kannab üks inimene üksinda
  - ▶ Klappige juhtraud kokku.
  - ▶ Hoidke ühe käega kinni muruniiduki transpordikäepidemest (1) ja teise käega käepidemest (2).
  - ▶ Tõstke ja kandke muruniidukit.

### Muruniiduki transportimine sõidukis

- ▶ Kinnitage muruniiduk püstises asendis selliselt, et see ei saaks ümber kukkuda või liikuma hakata.

## 16.2 Aku transportimine

- ▶ Lülitage muruniiduk välja ja eemaldage aku.
- ▶ Veenduge, et aku vastab ohutusnõuetele.
- ▶ Pakkige aku selliselt, et see ei saaks pakendis liikuda.
- ▶ Kinnitage pakend selliselt, et see ei saaks liikuda.

Akule kehtivad ohtlike kaupade transportimise nõuded. Aku on klassifitseeritud kui UN 3480 (litiiumioonakud) ja seda on ÜRO katsete ja kriteeriumite käsiraamatu osa III punkti 38.3 kohaselt kontrollitud.

Transpordieeskirjad on aadressil [www.stihl.com/safety-data-sheets](http://www.stihl.com/safety-data-sheets).

## 17 Säilitamine

### 17.1 Muruniiduki hoiustamine

- ▶ Lülitage muruniiduk välja, tõmmake turvavõti välja ja eemaldage aku.
- ▶ Hoidke muruniidukit selliselt, et täidetud oleksid alljärgnevad tingimused.
  - Muruniiduk on lastele kättesaamatus kohas.
  - Muruniiduk on puhas ja kuiv.
  - Muruniiduk ei saa ümber kukkuda.
  - Muruniiduk ei saa sealt ära liikuda.

### 17.2 Aku hoiustamine

- STIHL soovib hoiustada akut laetuna vahemikus 40% kuni 60% (kaks roheliselt põlevat LED-i).
- ▶ Hoiustage akut nii, et täidetud oleksid alljärgnevad tingimused.
    - Hoiustage akut lastele kättesaamatus kohas.
    - Aku on puhas ja kuiv.
    - Hoidke akut suletud ruumis.
    - Aku on muruniidukist eraldi.

- Kui akut hoitakse laadimisseadmes: tõmmake võrgupistik välja ja hoiustage akut nii, et selle laetuse tase jääb vahemikku 40 kuni 60% (kaks rohelist valgusdiodi põleb).
- Akut ei hoiustata väljaspool ettenähtud temperatuuri piirväärtusi, **22.4**.

### JUHIS

- Kui akut ei hoiustata selles kasutusjuhendis kirjeldatud viisil, võib aku tühjeneda ja pöördumatult kahjustuda.
  - ▶ Laadige tühjaks saanud akut enne selle hoiustamist. STIHL soovib hoiustada akut laetuna vahemikus 40% kuni 60% (kaks roheliselt põlevat LED-i).
  - ▶ Hoiustage akut muruniidukist eraldi.

## 18 Puhastamine

### 18.1 Muruniiduki püstiseadmine

- ▶ Lülitage muruniiduk välja, tõmmake turvavõti välja ja eemaldage aku.
- ▶ Asetage muruniiduk tasasele pinnale.
- ▶ Eemaldage murukogumiskorv.
- ▶ Reguleerige niitmiskõrgus kõrgeimasse asendisse. **14.2**
- ▶ Viige juhtraua ülemine osa kõige alumisse asendisse, **9.1**.

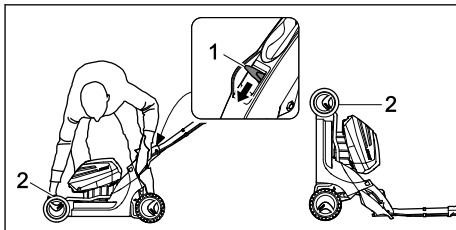

- ▶ Suruge hoob (1) vasaku käega alla ja hoidke selles asendis.
- ▶ Hoidke muruniidukit transpordikäepidemest (2) parema käega kinni ja seadke tahapoole püsti.

### 18.2 Muruniiduki puhastamine

- ▶ lülitage muruniiduk välja, tõmmake turvavõti välja ja eemaldage aku.
- ▶ Puhastage muruniidukit niiske lapiga.
- ▶ Puhastage väljaviskekanal pehme harja või niiske lapiga.
- ▶ Eemaldage akupesast võõrkehad ja puhastage akupesaga niiske lapiga.
- ▶ Puhastage akupesaga elektrikontakte pintsliga või pehme harjaga.
- ▶ Puhastage ventilatsioonipilusid pintsliga.
- ▶ Seadke muruniiduk püsti.

- ▶ Puhastage tera ümbrus ja tera puupulga, pehme harja või niiske lapiga.

### JUHIS

- Puhastamine kõrgsurvepuhastiga või veepihustiga võib seadet kahjustada.
  - ▶ Ärge puhastage seadet kõrgsurvepesuri ega veejuga.

## 18.3 Aku puhastamine

- ▶ Puhastage aku niiske lapiga.

## 19 Hooldamine

### 19.1 Tera eemaldamine ja paigaldamine

#### 19.1.1 Tera eemaldamine

- ▶ Lülitage muruniiduk välja, tõmmake turvavõti välja ja eemaldage aku.
- ▶ Seadke muruniiduk püsti.

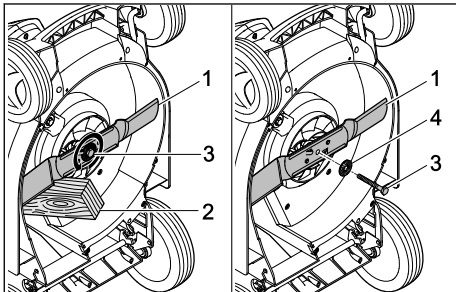

- ▶ Blokeerige tera (1) puutükiga (2).
- ▶ Keerake kruvi (3) noole suunas välja ja eemaldage koos seibiga (4).
- ▶ Eemaldage tera (1).
- ▶ Kõrvaldage polt (3) ja seib (4) kasutusest. Kasutage tera (1) paigaldamiseks uut polti ja seibi.

#### 19.1.2 Tera paigaldamine

- ▶ Lülitage muruniiduk välja, tõmmake turvavõti välja ja eemaldage aku.
- ▶ Seadke muruniiduk püsti.

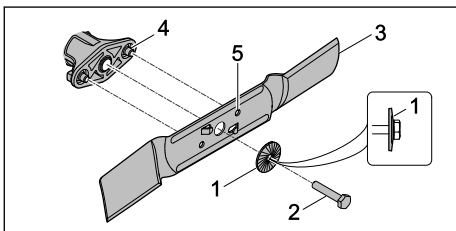

- ▶ Asetage uus seib (1), kumerus väljaspool, uuele poldile (2).
- ▶ Määrige poldi (2) keermele keermeliimi Loctite 243.
- ▶ Paigaldage tera (3) selliselt, et kõrgemad kohad tugipinnal (4) ulatuksid süvenditesse (5).
- ▶ Keerake polt (2) koos seibiga (1) sisse.

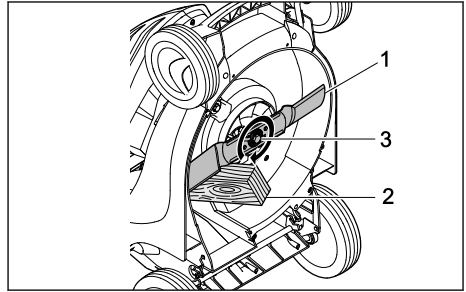

- ▶ Blokeerige tera (1) puutükiga (2).
- ▶ Keerake polt (3) 65 Nm pingutusmomendiga kinni.

### 19.2 Tera teritamine ja tasakaalustamine

Tera õige teritamine ja tasakaalustamine vajab olulisel määral kogemust.

STIHL soovib lasta tera teritada ja tasakaalustada ettevõtte STIHL müügiesinduses.



#### HOIATUS

- Tera lõikeservad on teravad. Kasutaja võib saada lõikevigastusi.
  - ▶ Kandke vastupidavast materjalist töökin-daid.

- ▶ Lülitage muruniiduk välja, tõmmake turvavõti välja ja eemaldage aku.
- ▶ Seadke muruniiduk püsti.
- ▶ Eemaldage tera.
- ▶ Teritage tera. Jälgige seejuures teritusnurka ja jahutage tera,  22.2. Tera ei tohi teritamise ajal siniseks värvuda.
- ▶ Paigaldage tera.
- ▶ Kahtluse korral: pöörduge ettevõtte STIHL müügiesindusse.

## 20 Remontimine

### 20.1 Muruniiduki parandamine

Kasutaja ei saa muruniidukit ja tera ise parandada.



► Kui muruniiduk või tera on kahjustatud: ärge kasutage muruniidukit ega tera ja pöörduge ettevõtte STIHL müügiesindusse.

► Kui sildid on loetamatud või kahjustatud: laske sildid ettevõtte STIHL müügiesinduses välja vahetada.

## 21 Rikete kõrvaldamine

### 21.1 Muruniiduki või aku rikete kõrvaldamine

Rike	LED-tuled akul	Põhjus	Abinõu
Muruniiduk ei käivitu sisselülitamisel.	1 LED vilgub roheliselt.	Aku laetus on liiga madal.	► Laadige akut.
	1 LED põleb punaselt.	Aku on liiga soe või liiga külm.	► Tõmmake turvavõti välja. ► Eemaldage aku. ► Laske akul jahtuda või soojeneda.
	3 LEDi vilguvad punaselt.	Muruniidukis on rike.	► Tõmmake turvavõti välja. ► Eemaldage aku. ► Puhastage akupesa elektrikontaktid. ► Paigaldage aku. ► Lülitage muruniiduk sisse. ► Kui 3 LEDi vilguvad jätkuvalt punaselt: ärge kasutage muruniidukit, vaid pöörduge ettevõtte STIHL müügiesindusse.
	3 LEDi põlevad punaselt.	Muruniiduk on liiga soe.	► Tõmmake turvavõti välja. ► Eemaldage aku. ► Laske muruniidukil jahtuda.
	4 LEDi vilguvad punaselt.	Akus on rike.	► Võtke aku välja ja pange taas sisse. ► Lülitage muruniiduk sisse. ► Kui 4 LEDi vilguvad jätkuvalt punaselt: ärge kasutage akut ja pöörduge ettevõtte STIHL müügiesindusse.
		Muruniiduki ja aku vaheline elektriühendus on katkenud.	► Tõmmake turvavõti välja. ► Eemaldage aku. ► Puhastage akupesa elektrikontaktid. ► Sisestage turvavõti. ► Paigaldage aku.
		Muruniiduk või aku on niiske.	► Tõmmake turvavõti välja. ► Eemaldage aku. ► Puhastage muruniidukit. ► Laske muruniidukil või akul kuivada,  22.5.
		Tera takistus on liiga suur.	► Tõstke niitmiskõrgust. ► Lülitage muruniiduk sisse madalas rohus.
		Tera juures olev ala on ummistunud.	► Puhastage muruniidukit.
Muruniiduk lülitub töö ajal välja.	3 LEDi põlevad punaselt.	Muruniiduk on liiga soe.	► Tõmmake turvavõti välja. ► Eemaldage aku. ► Laske muruniidukil jahtuda. ► Puhastage muruniidukit. ► Ärge lülitage muruniidukit lühikese aja jooksul liiga sageli sisse. ► Tõstke niitmiskõrgust. ► Niitke madalamat muru.
		Tera on blokeeritud.	► Tõmmake turvavõti välja. ► Eemaldage aku. ► Puhastage muruniidukit.
		Tegu on elektrilise rikkega.	► Võtke aku välja ja pange taas sisse. ► Lülitage muruniiduk sisse.

Rike	LED-tuled akul	Põhjus	Abinõu
Muruniiduk vibreerib töö ajal tugevalt.		Tera polt on lahti.	► Keerake polt korralikult kinni.
		Tera ei ole õigesti tasakaalustatud.	► Teritage ja tasakaalustage tera.
Muruniiduki tööaeg on liiga lühike.		Aku ei ole täis laetud.	► Laadige aku täiesti täis.
		Aku kasutusiga on ületatud.	► Vahetage aku välja.
		Tera juures olev ala on ummistunud.	► Puhastage muruniidukit.
		Tera on nüri või kulu- nud.	► Teritage ja tasakaalustage tera.
		Tera takistus on liiga suur.	► Tõstke niitmiskõrgust. ► Niitke madalamat muru.
Aku jääb aku- pessa asetamisel kinni.		Akupesa juhikud või elektrikontaktid on määrdu- nud.	► Puhastage muruniidukit.
Laadimine ei käi- vitu pärast aku asetamist laadi- misseadmesse.	1 LED põleb punaselt.	Aku on liiga soe või liiga külm.	► Jätke aku laadimisseadmesse. Niipea kui lubatud temperatuurivahemik on saavutatud, käivitub laadimine auto- maatselt.
Muru on ebaüht- laselt lõigatud või muru on kollane.		Tera on nüri või kulu- nud.	► Teritage ja tasakaalustage tera.
		Tera takistus on liiga suur.	► Tõstke niitmiskõrgust. ► Niitke madalamat muru.
Rakendus STIHL connected ei leia akut, millel on  .		Aku või mobiilse lõp- pseedme Bluetooth®-i raadioliides on inakti- veeritud.	► Aktiveerige aku ja mobiilse lõppseedme Bluetooth®-i raadioliides.
		Aku ja mobiilse lõp- pseedme vaheline kaugus on liiga suur.	► Vähendage kaugust,  22.3. ► Kui rakendus STIHL connected ei leia akut ikka veel üles: võtke ühendust ette- võtte STIHL müügiesindusega.

## 21.2 Tootetugi ja abi kasutamise kohta

Tootetuge ja abi kasutamise kohta saate STIHLi esindusest.

Kontaktivõimalused ja edasist informatsiooni leiate aadressilt <https://support.stihl.com> või [www.stihl.com](http://www.stihl.com) zu finden.

- Murukogumiskorvi maksimaalne mahutavus: 55 l
- Niitmislaius: 41 cm
- Pöörlemiskiirus: 3150 min<sup>-1</sup>
- Pöörlemiskiirus ECO-režiimis: 2800 min<sup>-1</sup>

Tööaeg on ära toodud aadressil [www.stihl.com/battery-life](http://www.stihl.com/battery-life).

## 22 Tehnilised andmed

### 22.1 Muruniiduk STIHL RMA 443.2 C

- Lubatud aku: STIHL AP
- Mass akuta: 21,2 kg

## 22.2 Tera

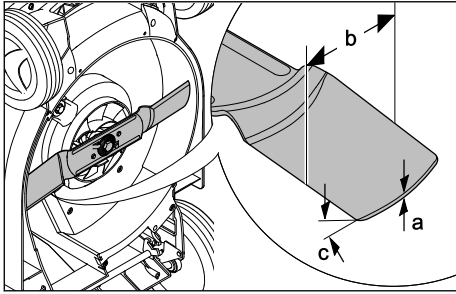

- Minimaalne paksus a: 2 mm
- Minimaalne laius b: 55 mm
- Teritusnurk c: 30°

## 22.3 Aku STIHL AP

- Aku-tehnoloogia: liitium-ioon
- Pinge: 36 V
- Mahtvus Ah: vt võimsussilti
- Energiasisaldus Wh: vt võimsussilti
- Kaal kg: vt võimsussilti
- Bluetooth®-raadiosideliides (ainult **C**-ga akudel):
  - Andmeühendus: Bluetooth® 5.1. Mobiilne lõppseade peab olema ühilduv Bluetooth® Low Energy 5.0-ga ja toetama Generic Access Profile'i (GAP).
  - Sagedusriba: ISM riba 2,4 GHz
  - Kiiratud maksimaalne saatevõimsus: 1 mW
  - Signaali ulatuskaugus: u 10 m. Signaali tugevus sõltub ümbrustingimustest ja mobiilsest lõppseadmest. Ulatuskaugus võib olenevalt välistest tingimustest, sealhulgas kasutatavast vastuvõtuseadmest tugevasti varieeruda. Suletud ruumides ja läbi metallist barjääride (näiteks seinad, riiulid, kohvrid) võib olla ulatuskaugus tunduvalt väiksem.
  - Nõuded mobiilse lõppseadme operatsioonisüsteemile: Android või iOS (kehtivas versioonis või kõrgem)

## 22.4 Temperatuuri piirväärtused

### ! HOIATUS

- Aku pole kõigi keskkonnamõjude eest kaitsitud. Aku võib teatud keskkonnamõjude tõttu süttida või plahvatada. Inimesed võivad raskelt vigastada saada ja tekkida võib materiaalne kahju.
  - ▶ Ärge laadige akut temperatuuril alla -20 °C või üle +50 °C.
  - ▶ Ärge kasutage muruniidukit ega akut temperatuuril alla -20 °C või üle +50 °C.
  - ▶ Ärge säilitage muruniidukit ega akut temperatuuril alla -20 °C või üle +70 °C.

## 22.5 Soovitavad temperatuurivahemikud

Muruniiduki ja akude optimaalse töö tagamiseks järgige järgmisi temperatuurivahemikke:

- Laadimine: +5 °C kuni +40 °C.
- Kasutamine: -10 °C kuni +40 °C
- Säilitamine: -20 °C kuni +50 °C

Kui akut laetakse, kasutatakse või säilitatakse väljaspool soovitatud temperatuurivahemikku, võib aku jõudlus väheneda.

Kui aku on märg või niiske, laske sellel kuivada vähemalt 48 tundi temperatuuril üle +15 °C ja alla +50 °C ning alla 70% õhuniiskuse juures. Kõrgem õhuniiskus võib pikendada kuivamisega.

## 22.6 Mürä- ja vibratsiooniväärtused

Mürarõhutaseme K-väärtus on 2 dB(A). Mürataseme K-väärtus ulatub 1,2 dB(A). Vibratsiooniväärtuse K-väärtus ulatub 0,90 m/s<sup>2</sup>.

- Mürarõhutaseme  $L_{pA}$ , mõõdetud standardi EN 60335-2-77 järgi: 75 dB(A)
- Garanteeritud mürataseme  $L_{WA,d}$ , mõõdetud 2000/14/EC / S.I. 2001/1701 järgi: 90 dB(A)
- Vibratsiooniväärtus  $a_{hv}$ , mõõdetud EN 20643, EN 60335-2-77 järgi, juhtraud: 1,80 m/s<sup>2</sup>

Esitatud vibratsiooniväärtused on mõõdetud standardiseeritud kontrollmeetodiga ja neid saab kasutada elektriseadmete võrdlemisel. Tegelikult esinevad vibratsiooniväärtused võivad esitatud väärtustest erineda; see sõltub kasutamise viisist. Esitatud vibratsiooniväärtuseid saab kasutada vibratsioonikoormuse esialgse hindamise jaoks. Tegelikku vibratsioonikoormust tuleb hinnata. Seejuures tuleb arvesse võtta ka aega, millal elektriseade on välja lülitatud, ja aega, millal see on sisse lülitatud, kuid töötab koormuseta.

Teave tööandjadirektiivi 2002/44/EC ja S.I. 2005/1093 vibratsiooni kohta on ära toodud veebilehel [www.stihl.com/vib](http://www.stihl.com/vib).

## 22.7 REACH

REACH tähistab EÜ määrust kemikaalide registreerimise, hindamise ja heakskiidu kohta.

Informatsioon REACH määruuse täitmise kohta on esitatud [www.stihl.com/reach.all](http://www.stihl.com/reach.all).

## 23 Varuosad ja tarvikud

### 23.1 Varuosad ja tarvikud

**STIHL** Need sümbolid tähistavad STIHLi originaalvaruosi ja STIHLi originaaltarvikuid.

STIHL soovib kasutada STIHLi originaalvaruosi ja STIHLi originaaltarvikuid.

Teiste tootjate varuosade ja lisatarvikute töökindlust, ohutust ja sobivust ei saa STIHL hinnata, hoolimata pidevast turu jälgimisest, ning nende kasutamise korral ei võta STIHL endale mingit vastutust.

STIHLi originaalvaruosad ja STIHLi originaaltarvikud on saadaval STIHLi esinduses.

### 23.2 Olulised varuosad

- Tera: 6338 702 0130
- Tera polt: 9008 319 9028
- Seib: 0000 702 6600

## 24 Utiliseerimine

### 24.1 Muruniiduki utiliseerimine

Teavet utiliseerimise kohta leiata kohalikust omavalitsusest või ettevõtte STIHL edasimüüjalt.

Vale utiliseerimine võib kahjustada tervist ja reostada keskkonda.

- ▶ Toimetage STIHL tooted koos pakendiga vastavalt kohalikele eeskirjadele taaskasutamiseks sobivasse kogumispunkti.
- ▶ Ärge utiliseerige koos olmeprügiga.

## 25 EL vastavusdeklaratsioon

### 25.1 Muruniiduk STIHL RMA 443.2 C

STIHL Tirol GmbH  
Hans Peter Stihl-Straße 5  
6336 Langkampfen

Austria

deklareerib ainuvastutajana, et

- liik: akuga muruniiduk
- Kaubamärk: STIHL
- Tüüp: RMA 443.2 C
- niitmislaius: 41 cm
- Seerianumber: 6338

vastab direktiivide 2000/14/EC, 2006/42/EC, 2014/30/EU ja 2011/65/EU asjakohastele sätetele ning on välja töötatud ja toodetud kooskõlas järgmiste standardite tootmiskuupäeval kehtivate versioonidega: EN 60335-1, EN 60335-2-77, EN 55014-1 ja EN 55014-2.

Kaasatud teavitatud asutus:  
TÜV Rheinland LGA Products GmbH

Tillystraße 2  
90431 Nürnberg, DE

Möödetud ja garanteeritud mürataseme tuvastamiseks lähtuti direktiivi 2000/14/EC lisast VIII.

- Möödetud müratase: 89,2 dB(A)
- Garanteeritud müratase: 90 dB(A)

Tehnilist dokumentatsiooni hoitakse ettevõttes STIHL Tirol GmbH.

Valmistusaasta ja masinanumber on kirjas muruniidukil.

Langkampfen, 02.01.2020

STIHL Tirol GmbH

Volitatud isik: 

Matthias Fleischer, uurimis- ja tootearendusosakonna juhataja

Volitatud isik: 

Sven Zimmermann, kvaliteediosakonna juhataja

## 26 UKCA vastavusdeklaratsioon

### 26.1 Muruniiduk STIHL RMA 443.2 C

STIHL Tirol GmbH  
Hans Peter Stihl-Straße 5  
6336 Langkampfen

Austria

deklareerib ainuvastutajana, et

- liik: akuga muruniiduk
- Kaubamärk: STIHL
- Tüüp: RMA 443.2 C

- Niitmislaius: 41 cm
- seerianumber: 6338

vastab Ühendatud Kuningriigi regulatsioonide Noise Emission in the Environment by Equipment for use Outdoors Regulations 2001, Supply of Machinery (Safety) Regulations 2008, Electromagnetic Compatibility Regulations 2016 ja The Restriction of the Use of Certain Hazardous Substances in Electronic Equipment Regulations 2012 asjakohastele sätetele ja on arendatud ja toodetud kooskõlas samuti tootmiskuupäeval kehtivate versioonidega järgmistest normidest: EN 60335-1, EN 60335-2-77, EN 55014-1 ja EN 55014-2.

Kaasatud nimetatud koht:  
TUV Rheinland UK LTD  
1011 Stratford Road  
Soli hull, B90 4BN  
Mõõdetud ja garanteeritud mürataseme määramiseks tegutseti UK-Verordnung Noise Emission in the Environment by Equipment for use Outdoors Regulations 2001, Schedule 11 järgi.  
– Mõõdetud müratase: 89,2 dB(A)  
– Garanteeritud müratase: 90 dB(A)

Tehnilist dokumentatsiooni hoitakse ettevõttes STIHL Tirol GmbH.

Valmistusaasta ja masinanumber on kirjas muruniidukil.

Langkampfen, 01.07.2022

STIHL Tirol GmbH

Volitatud isik: 

Matthias Fleischer, uurimis- ja tootearendusosakonna juhataja

Volitatud isik: 

Sven Zimmermann, kvaliteediosakonna juhataja

## 27 Muruniiduki ohutustehnilised juhised

### 27.1 Sissejuhatus

Selles peatükis on esitatud standardiga EN 60335-2-77, lisa EE, elektriliste muruniidukite jaoks formuleeritud, üldised ohutusjuhised.

### HOIATUS

- **Vaadake läbi kõik ohutusjuhised, juhised, pildid ja tehnilised andmed, mis selle muruniiduki juurde kuuluvad.** Esitatud juhiste mittejärgimise tagajärjeks võivad olla elektrilöögid, tulekahju ja/või rasked vigastused. **Hoidke kõik ohutusjuhised ja juhised tuleviku tarbeks alles.**

### 27.2 Harjutamine

- Lugege kasutusjuhendit hoolikalt. Tutvuge masina komponentidega ja õige kasutamisega.
- Ärge lubage lastel ega teistel kasutusjuhendit mittetundvatel inimestel muruniidukit kasutada. Kohalikes määrustes võib olla kindlaks määratud kasutaja miinimumvanus.
- Ärge niitke, kui läheduses on inimesi (eelkõige lapsi) või loomi.
- Mõelge sellele, et masina juht või kasutaja on vastutav teiste inimestega toimuvate õnnetuste ja neile tekitatud varalise kahju eest.

### 27.3 Ettevalmistavad meetmed

- Masinaga töötamisel tuleb alati kanda kinniseid jalatseid ja pikki pükse. Ärge kasutage masinat paljajalu ega sandaalides. Vältige lotendavate riiete või rippuvate nõõride või vöödega riiete kandmist.
- Kontrollige maa-ala, kus masinat kasutama hakatakse, ja eemaldage kõik esemed, mis võivad masinasse sattuda ja masinast välja paiskuda.
- Enne kasutamist tuleb alati visuaalselt kontrollida, ega lõiketera, kinnituspoldid ja kogu lõikeseadis kulunud või kahjustatud pole. Kulunud või kahjustatud lõiketerasid ja kinnituspolti tohib tasakaalutuse vältimiseks vahetada ainult komplektina. Kulunud või kahjustatud sildid tuleb välja vahetada.

### 27.4 Käsitsemine

- Niitke vaid päevalgalges või hea tehnisvalgustusega.
- Võimaluse korral vältige seadme kasutamist märja muruga.
- Hoolitsege kallakutel alati kindla jalgealuse eest.
- Lükake masinat ainult kõndimise kiirusel.
- Niitke kallakuga risti, mitte mingil juhul üles või alla.

- f) Olge eriti ettevaatlik kallakul sõidusuunda muutes.
- g) Kunagi ärge niitke väga järskudel kallakutel.
- h) Olge eriti ettevaatlik, kui pöörate muruniidukit ümber või tõmbate seda enda poole.
- i) Peatage tera/terad, kui muruniidukit on tarvis transportimiseks kallutada üle murust erinevate pindade ja kui transpordite muruniidukit niidetava pinna juurde või sealt eemale.
- j) Kunagi ärge kasutage muruniidukit, millel on kahjustatud kaitseseadised või kaitsevõred või on kaitseseadised ära võetud, nt deflektorplaadid või murukogumisseadmed.
- k) Olge käivitamisel ja starterilüliti rakendamisel ettevaatlik ja järgige tootja juhiseid. Jälgige alati, et vahe jalgade ja lõiketera(de) vahel oleks piisavalt suur.
- l) Mootori käivitamisel ei tohi muruniidukit kallutada, v.a juhul, kui muruniidukit tuleb töö ajal tõsta. Sellisel juhul kallutage seda ainult nii palju, kui ilmtingimata vajalik, ja tõstke ainult poolelt, mis pole kasutaja poole suunatud.
- m) Ärge käivitage mootorit, kui seisate väljaviskekanali ees.
- n) Ärge pange käsi ega jalgu pöörlevate detailide juurde ega alla. Hoidke end alati väljaviskeavast eemal.
- o) Ärge tõstke ega kandke töötava mootoriga muruniidukit.
- p) Jätke mootor seisma ja tõmmake käivitusvõti ära. Veenduge, et kõik liikuvad osad oleksid täielikult seisma jäänud:
- iga kord muruniiduki juurest eemaldumisel;
  - enne, kui hakkate blokeeringuid kõrvaldama või ummistusi väljaviskekanalist eemaldama;
  - enne muruniiduki kontrollimist, puhastamist või selle juures tööde tegemist;
  - kui sõitsite vastu võõrkeha. Kontrollige muruniidukit kahjustuste tuvastamiseks ja laske teha vajalikud remonditööd, enne kui muruniiduki uuesti käivitate ning sellega tööle hakkate.
- Kui muruniiduk hakkab ebatavaliselt tugevasti vibreerima, tuleb seda kohe kontrollida.
- Otsige kahjustusi.
  - Remontige kahjustatud osad.
  - Veenduge, et kõik, mutrid, poldid ja kruvid oleks tugevalt kinni keeratud.

## 27.5 Hooldus ja hoiulepanek

- a) Veenduge, et kõik mutrid, poldid ja kruvid oleksid korralikult kinni keeratud ja seadme tööseisund oleks ohutu.
- b) Kontrollige korrapäraselt murukogumisseadet, et poleks kulumist ega funktsionaalsuse kadu.
- c) Ohutuse tagamiseks vahetage kulunud või kahjustatud detailid välja.
- d) Pidage silmas, et mitme lõiketeraga masinate puhul võib ühe lõiketera liigutamine põhjustada ka ülejäänud lõiketerade pöörlemist.
- e) Jälgige masina seadistamisel, et ükski sõrm ei saaks jääda kinni liikuvate lõiketerade ja masina fikseeritud osade vahele.
- f) Laske mootoril maha jahtuda, enne kui masina hoiule panete.
- g) Pidage lõiketerade hooldamisel silmas, et isegi siis, kui toiteallikas on välja lülitatud, saab lõiketerasid liigutada.
- h) Ohutuse tagamiseks vahetage kulunud või kahjustatud detailid välja. Kasutage ainult originaalvaruosi ja -tarvikuid.

## Turiny

1	Pratarmė.....	249
2	Apie šią naudojimo instrukciją.....	249
3	Apžvalga.....	250
4	Saugumo nurodymai.....	251
5	Veļapļovės paruošimas naudoti.....	256
6	Akumulātorias īkļrovimas ir diodai.....	256
7	„Bluetooth®“ radiļo ryšio sąsajos aktyvinimas ir pasyvinimas.....	257
8	Veļapļovės surinkimas.....	257
9	Veļapļovės nustatymas naudotojui.....	258
10	Akumulātorias īdėjimas ir išēmimas.....	258
11	Apsauginio rakto īkišimas ir ištraukimas.....	259
12	Veļapļovės įjungimas ir išjungimas.....	259
13	Veļapļovės ir akumulātorias tikrinimas.....	259
14	Darbas veļapļove.....	260
15	Po darbo.....	261
16	Pernešimas.....	262
17	sandėliuojate.....	262
18	Valymas.....	262
19	Priežiūra.....	263
20	Remontas.....	264
21	Gedimų šalinimas.....	264
22	Techniniai daviniai.....	266
23	Atsarginės dalys ir priedai.....	267
24	Utilizavimas.....	267



25	ES- atitiktis sertifikatas.....	268
26	UKCA atitiktis deklaracija.....	268
27	Saugos nuorodos naudojantis veļapjove	269

## 1 Pratarinė

Mielos pirkėjas, mieli pirkėjai,

džiaugiamės, kad pasirinkote STIHL. Mes kuriame ir gaminame aukščiausios kokybės gaminius, kurie atitinka mūsų klientų poreikius. Taip atsiranda net kraštutinėms sąlygomis labai patikimi gaminiai.

STIHL taip pat labai svarbi aukšta klientų aptarnavimo kokybė. Mūsų specializuotos prekybos vietos garantuoja kompetentingas konsultacijas ir mokymus bei visapusišką techninę pagalbą.

STIHL aiškiai pasisako už tvarų ir atsakingą požiūrį į gamtą. Ši naudojimo instrukcija padės jums ilgą STIHL įrenginio tarnavimo laikotarpį naudoti jį saugiai ir saugant aplinką.

Dėkojame už Jūsų pasitikėjimą ir linkime, kad STIHL gamins Jus džiugintų.



Dr. Nikolaus Stihl

**SVARBU! PRIEŠ NAUDODAMI PERSKAITYKITE IR IŠSAUGOKITE.**

## 2 Apie šią naudojimo instrukciją

### 2.1 Galiojantys dokumentai

Ši naudojimo instrukcija yra originalios gamintojo naudojimo instrukcijos vertimas pagal EB direktyvą 2006/42/EC.

Galioja vietiniai saugos nurodymai.

- ▶ Būtina perskaityti, įsigilinti ir saugoti ne tik šią naudojimo instrukciją, bet taip pat ir šiuos dokumentus:
  - saugos nurodymus dėl akumulatoriaus STIHL AP;
  - įkroviklių STIHL AL 101, 301, 301-4, 500 naudojimo instrukciją;
  - saugos informaciją apie STIHL akumulatorius ir gaminius, kuriuose yra akumulatoriai: [www.stihl.com/safety-data-sheets](http://www.stihl.com/safety-data-sheets)

Daugiau informacijos apie „STIHL connected“, suderinamus gaminius ir DUK rasite adresu [www.connect.stihl.com](http://www.connect.stihl.com) arba iš STIHL prekybos atstovo.

„Bluetooth®“ žodinis ženklas ir logotipai yra registruotieji prekių ženklai ir „Bluetooth SIG, Inc.“ nuosavybė. Bet koks STIHL žodinio / vaizdinio prekės ženklo naudojimas yra licencijuojamas.

Akumulatoriai su  turi „Bluetooth®“ radijo ryšio sąsają. Būtina laikytis vietinių naudojimo apribojimų (pvz., orlaiviuose ar ligoninėse).

### 2.2 Persėjimų tekste žymėjimas



#### PAVOJUS

- Nuoroda apie pavojus, kurie sukelia sunkius sužeidimus ar mirtį.
  - ▶ Išvardintos priemonės gali padėti išvengti sunkių sužeidimų ar mirties atvejų.



#### ISPEJIMAS

- Nuoroda apie pavojus, kurie gali sukelti sunkius ar mirtinus sužeidimus.
  - ▶ Išvardintos priemonės gali padėti išvengti sunkių sužeidimų ar mirties atvejų.

#### PRANESIMAS

- Nuoroda apie galimus pavojus, kurie gali padaryti turtinę žalą.
  - ▶ Išvardintos priemonės gali padėti išvengti turtinės žalos.

### 2.3 Simboliai tekste



Šis simbolis nukreipia į skyrių šioje naudojimo instrukcijoje.

### 3 Apžvalga

#### 3.1 Vejapjovė ir akumulatorius

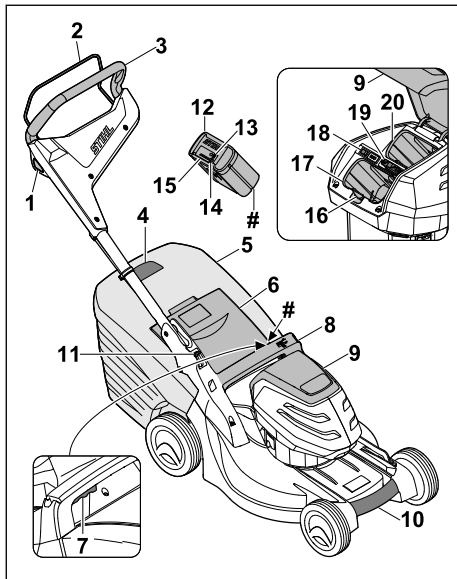

- 1 Blokavimo mygtukas**  
Blokavimo mygtukas kartu su jungimo rankena įjungia ir išjungia peilius.
- 2 Jungimo rankena**  
Jungimo rankena kartu su blokavimo mygtuku įjungia ir išjungia peilį.
- 3 Valdymo rankena**  
Valdymo rankena skirta vejapjovėi laikyti, valdyti ir gabenti.
- 4 Žolės pripildymo matuoklis**  
Žolės pripildymo matuoklis rodo žolės surinkimo krepšio pripildymą.
- 5 Žolės surinkimo krepšys.**  
Žolės surinkimo krepšyje surenkama nupjauta žolė.
- 6 Žolės išmetimo įrenginio dangtis**  
Žolės išmetimo įrenginio dangtis uždengia žolės išmetimo kanalą.
- 7 Svirtis**  
Svirtis skirta pjovimo aukščiui nustatyti.
- 8 Rankena**  
Rankena skirta vejapjovėi laikyti reguliuojant pjovimo aukštį ir vejapjovėi gabenti.
- 9 Atlenkiamasis dangtis**  
Atlenkiamasis dangtis uždengia akumuliatorių ir apsauginį raktą.

#### 10 Gabenimo rankena

Gabenimo rankena skirta vejapjovėi gabenti.

#### 11 Svirtis

Svirtis skirta valdymo rankenai nustatyti ir atlenkti.

#### 12 Akumulatorius

Akumulatorius tiekia energiją vejapjovėi.

#### 13 Šviesos diodas „BLUETOOTH®“ (tik akumuliatoriams su )

Šviesos diodas rodo „Bluetooth®“ radijo ryšio sąsajos įjungimą ir išjungimą.

#### 14 Mygtukas

Mygtukas suaktyvina akumuliatoriaus šviesos diodus. Juo įjungiama ir išjungiama „Bluetooth®“ radijo ryšio sąsaja (jei yra).

#### 15 Šviesos diodai

Šviesos diodai rodo akumuliatoriaus įkrovimo būklę ir gedimus.

#### 16 Fiksavimo svirtis

Fiksavimo svirtis laiko akumuliatorių akumuliatoriaus skyriuje.

#### 17 Akumuliatoriaus skyrius

Į akumuliatoriaus skyrių talpinamas akumuliatorius.

#### 18 ECO jungiklis

ECO jungiklis įjungia ir išjungia ECO režimą.

#### 19 Apsauginis raktas

Apsauginis raktas aktyvina vejapjovę.

#### 20 Gabenimo skyrius

Gabenimo skyrius skirtas atsarginiam akumuliatoriui.

#### # Gamyklinė lentelė su mašinos numeriu

#### 3.2 Simboliai

Ant vejapjovės ir akumuliatoriaus esančių simbolių paaiškinimai:



Šis simbolis simbolizuoja apsauginį raktą.



Šis simbolis simbolizuoja rakto spynele.



Šis simbolis simbolizuoja ECO jungiklį.



Šis simbolis simbolizuoja pjovimo aukščio nustatymo svirtį.



Šiuo simboliu nurodomas vejapjovės svoris be akumuliatoriaus.



1 šviesos diodas šviečia raudonai. Akumulatorius pernelyg įkaitęs arba per šaltas.



4 šviesos diodai mirksi raudonai. Akumulatoriaus triktis.



Nurodytas garantuotas garso galios lygis dB(A) pagal direktyvą 2000/14/EC, kad būtų galima palyginti gaminių triukšmo emisijas.



Akumulatorius turi „Bluetooth®“ radijo ryšio sąsają ir gali būti prijungtas prie „STIHL connected“ programos.



Greta simbolio rodoma akumulatoriaus energija, remiantis elementų gamintojo specifikacijomis. Naudojant įrenginį galimos naudoti energijos yra mažiau.



Gaminio negalima utilizuoti kartu su buitinėmis atliekomis.



Įjunkite ir išjunkite peilį.

## 4 Saugumo nurodymai

### 4.1 Įspėjamieji simboliai

Ant veļapjovės arba ant akumulatoriaus pateikti įspėjamieji simboliai, kurių reikšmės paaiškintos toliau:



Laikykitės saugos nurodymų ir vykdykite juose nurodytus veiksmus.



Perskaitykite, įsigilinkite į naudojimo instrukciją bei ją išsaugokite.



Saugokitės išsviedžiamų objektų: laikykitės atstumo ir neleiskite būti arti pašaliniam asmeniui.



Nelieskite besisukančio peilio.



Išimkite akumulatorių, kai daromos pertraukos dirbant, įrenginys gabenamas, laikomas nenaudojant, atliekami jo techninės priežiūros ar remonto darbai.



Ištraukite apsauginį raktą, kai daromos pertraukos dirbant, įrenginys gabenamas, laikomas nenaudojant, atliekami jo techninės priežiūros ar remonto darbai.



Laikykitės saugaus atstumo.



Saugokite akumulatorių nuo karščio ir ugnies.



Nenardinkite akumulatoriaus į skysčius.

### 4.2 Naudojimas pagal paskirtį

Veļapjovė STIHL RMA 443.2 C skirta sausai žolei pjauti.

Akumulatorius STIHL AP tiekia energiją veļapjovei.

Akumulatorius su , kartu su „STIHL connected“ programa, suteikia galimybę personalizuoti ir perduoti informaciją apie akumulatorių taikant „Bluetooth®“ technologiją.

### ⚠ ISPEJIMAS

- STIHL neaprobuoti veļapjovių akumulatoriai gali sukelti gaisrus ir sproгимus. Gali būti sunkiai arba mirtinai sužeidžiami žmonės bei padaroma materialinės žalos.
  - ▶ Veļapjovę naudokite su STIHL AP akumulatoriumi.
- Jei veļapjovė arba akumulatorius naudojami ne pagal paskirtį, gali būti sunkiai sužeisti arba žūti asmenys, taip pat gali būti padaryta materialinė žala.
  - ▶ Naudokite veļapjovę taip, kaip nurodyta šioje naudojimo instrukcijoje.
  - ▶ Naudokite akumulatorių taip, kaip aprašyta šioje naudojimo instrukcijoje, „STIHL connected“ programoje ir adresu [www.connect.stihl.com](http://www.connect.stihl.com).

### 4.3 Naudotojai taikomi reikalavimai

#### ⚠ ISPEJIMAS

- Neinstruktuoti naudotojai gali neatpažinti ir neįvertinti veļapjovės ir akumulatoriaus keliamo pavojaus. Naudotojas ar kiti asmenys gali būti sunkiai sužeisti ar žūti.
  - ▶ Perskaitykite ir įsigilinkite į naudojimo instrukciją, jos neišmeskite.
- ▶ Jei veļapjovė arba akumulatorius perduodami kitam asmeniui, turi būti perduodama ir naudojimo instrukcija.

- ▶ Įsitinkite, kad naudotojas atitinka toliau pateiktus reikalavimus.
  - Naudotojas pailsėjęs.
  - Naudotojo fiziniai, jutiminiai ir psichiniai gebėjimai pakankami, kad galėtų valdyti veļapjovę ir akumulatorių bei dirbti su jais. Jei naudotojo fiziniai, jutiminiai arba psichiniai gebėjimai riboti, naudotojas juo gali dirbti tik prižiūrimas ar instruktuoatas už jį atsakingo asmens.
  - Naudotojas sugeba atpažinti ir įvertinti veļapjovės ir akumulatoriaus keliamą pavojų.
  - Naudotojas supranta, kad yra atsakingas už nelaimingus atsitikimus ir žalą.
  - Naudotojas yra pilnametis arba turi nacionalinius teisės aktus atitinkantį profesinį pasirengimą.
  - Naudotojas instruktuoatas STIHL prekybos atstovo arba specialisto, prieš jam pradėdant dirbti veļapjovę pirmą kartą.
  - Naudotojas nėra veikiamas alkoholio, vaistų arba narkotikų.
- ▶ Iškilus neaiškumams, kreipkitės į STIHL prekybos atstovą.

## 4.4 Apranga ir įranga

### ▲ ISPEJIMAS

- Dirbant įvairūs daiktai gali būti dideliu greičiu išsviedžiami į orą. Naudotojas gali būti sužeidžiamas.
  - ▶ Dėvėkite ilgas kelnes iš atsparios medžiagos.
- Dirbant gali sukilti dulks. Įkvėptos dulks gali pakenkti sveikatai ir sukelti alergines reakcijas.
  - ▶ Kylant dulksams reikia: dėvėti nuo dulkių apsaugančią kaukę.
- Netinkama apranga gali įspainioti į medžius, krūmus ir veļapjovę. Netinkamai apsirėngęs naudotojas gali būti sunkiai sužeidžiamas.
  - ▶ Vilkėkite priglundančius drabužius.
  - ▶ Nedėvėkite šalių ir nusiimkite papuošalus.
- Valydamas, gabendamas veļapjovę ar atlikdamas jos techninės priežiūros darbus, naudotojas gali paliesti peilį. Naudotojas gali būti sužeidžiamas.
  - ▶ Mūvēkite apsaugines pirštines.
- Avėdamas netinkamą avalynę naudotojas gali paslysti. Naudotojas gali būti sužeidžiamas.
  - ▶ Avėkite patvarią, uždarą avalynę, turinčią padus su protektoriais.
- Galandant peilį gali kristi į šalį smulkios dalelės. Naudotojas gali būti sužeidžiamas.
  - ▶ Naudokite gerai priglundančius apsauginius akinius. Tinkami apsauginiai akiniai yra

patikrinti pagal EN 166 standartą arba nacionalinius teisės aktus ir prekyboje jie būna atitinkamai pažymėti.

- ▶ Mūvēkite apsaugines pirštines.

## 4.5 Darbo vieta ir aplinka

### 4.5.1 Veļapjovė

### ▲ ISPEJIMAS

- Pašaliniai asmenys, vaikai ir gyvūnai gali neatpažinti ir neįvertinti veļapjovės ir į orą išsviedžiamų daiktų keliamo pavojaus. Pašaliniai asmenys, vaikai ir gyvūnai gali būti sunkiai sužeidžiami bei gali būti padaroma materialinės žalos.



- ▶ Pašaliniai asmenys, vaikai, ir gyvūnai negali būti arti darbo zonos.

- ▶ Reikia laikytis saugaus atstumo iki daiktų.
- ▶ Nepalikite veļapjovės be priežiūros.
- ▶ Pasirūpinkite, kad vaikai negalėtų žaisti su veļapjovę.
- Dirbdamas per lietu naudotojas gali paslysti. Naudotojas gali būti sunkiai arba mirtinai sužalojamas.
  - ▶ Jei lyja, nedirbkite.
- Veļapjovė neapsaugota nuo vandens. Jei dirbate lyjant arba drėgnoje aplinkoje, gali kilti elektros smūgio pavojus. Naudotojas gali susižeisti, o veļapjovė gali būti pažeista.
  - ▶ Nedirbkite lyjant ir drėgnoje aplinkoje.
  - ▶ Nepjaukite šlapios žolės.
- Elektrinės konstrukcinės veļapjovės dalys gali sukelti kibirkštis. Degioje ir sprogioje aplinkoje kibirkštys gali sukelti gaisrą ir sprogimą. Gali būti sunkiai arba mirtinai sužeidžiami žmonės bei padaroma materialinės žalos.
  - ▶ Nedirbkite degioje ir sprogioje aplinkoje.

### 4.5.2 Akumulatorius

### ▲ ISPEJIMAS

- Pašaliniai asmenys, vaikai ir gyvūnai gali nesuprasti ir neįvertinti akumulatoriaus keliamų pavojų. Pašaliniai asmenys, vaikai ir gyvūnai gali būti sunkiai sužaloti.
  - ▶ Pasirūpinti, kad pašaliniai asmenys, vaikai ir gyvūnai būtų atokiai.
  - ▶ Akumulatoriaus nepalikti be priežiūros.
  - ▶ Užtikrinti, kad su akumulatoriumi negalėtų žaisti vaikai.
- Akumulatorius nėra apsaugotas nuo visų aplinkos poveikių. Jei akumulatorius yra veikiamas atitinkamų aplinkos sąlygų, jis gali užsidegti, sprogti arba būti visiškai sugadintas.

Žmonės gali būti sunkiai sužaloti arba galima patirti materialinės žalos.



- ▶ Akumuliatorių saugoti nuo karščio ir ugnies.
- ▶ Akumulatoriaus nemesti į ugnį.

- ▶ Nekrauti, nenaudoti ir nelaikyti akumulatoriaus neleistiname temperatūrų diapazone,  22.4.



- ▶ Akumulatoriaus nenardinti į skysčius

- ▶ Akumuliatorių laikykite atokiai nuo mažų metalinių daiktų.
- ▶ Akumulatoriaus neveikti aukštu slėgiu.
- ▶ Akumulatoriaus nedėti į mikrobangų krosnelę.
- ▶ Akumuliatorių saugoti nuo chemikalų ir druskų.

## 4.6 Saugi būklė

### 4.6.1 Vejapjovė

Vejapjovė saugi eksploatuoti, jei atitinka toliau pateiktus reikalavimus.

- Vejapjovė nepažeista.
- Vejapjovė švari ir sausa.
- Veikia valdymo elementai, jie nepakeisti.
- Peilis tinkamai primontuotas.
- Primontuoti originalūs STIHL priedai, skirti šiai vejapjovei.
- Priedai tinkamai primontuoti.



## ▲ ISPEJIMAS

- Jei yra nesaugi eksploatuoti būklė, konstrukcinės dalys ir saugos įtaisai gali tinkamai neveikti. Gali būti sunkiai sužeisti arba žūti asmenys.
  - ▶ Dirbkite naudodami nepažeistą vejapjovę.
  - ▶ Nešvarią arba šlapią vejapjovę nuvalykite ir palikite išdžiūti.
  - ▶ Nemodifikuokite vejapjovės.
  - ▶ Jei neveikia valdymo elementai, nedirbkite vejapjove.
  - ▶ Montuokite originalius STIHL priedus, skirtus šiai vejapjovei.
  - ▶ Primontuokite peilį taip, kaip nurodyta šioje naudojimo instrukcijoje.
  - ▶ Primontuokite priedus taip, kaip nurodyta šioje naudojimo instrukcijoje arba priedų naudojimo instrukcijoje.
  - ▶ Nekiškite jokių objektų į vejapjovės angas.
  - ▶ Rakto spynelės kontaktų niekada nejunkite prie metalinių daiktų ir nesunkite trumpuoju jungimu.

- ▶ Pakeiskite nusitrynusius arba pažeistus nurodomuosius užrašus.
- ▶ Iškilus neaiškumams, kreipkitės į STIHL prekybos atstovą.

### 4.6.2 Peilis

Peilis saugus eksploatuoti, jei atitinka toliau pateiktus reikalavimus.

- Peilis ir tvirtinamos dalys nepažeistos.
- Peilis nepakeitęs formos.
- Peilis tinkamai primontuotas.
- Peilis tinkamai išgaļastas.
- Peilis be nelygumų.
- Peilis tinkamai subalansuotas.
- Ne per mažas mažiausias peilio storis ir plotis,  22.2.
- Išlaikytas galandimo kampas,  22.2.

## ▲ ISPEJIMAS

- Jei peilis nėra saugus eksploatuoti, gali atsilaisvinti ir būti nusviestos peilio dalys. Gali būti sunkiai sužeisti asmenys.
  - ▶ Dirbkite su nepažeistu peiliu ir nepažeistomis tvirtinamomis dalimis.
  - ▶ Tinkamai įmontuokite peilį.
  - ▶ Tinkamai pagalaškite peilį.
  - ▶ Jei per mažas mažiausias peilio storis ar plotis, peilį pakeiskite.
  - ▶ Paveskite subalansuoti peilį STIHL prekybos atstovui.
  - ▶ Iškilus neaiškumų: kreipkitės į STIHL prekybos atstovą.

### 4.6.3 Akumulatorius

Akumulatorius yra saugios būklės, jei įvykdytos šios sąlygos:

- Akumulatorius yra nepažeistas.
- Akumulatorius yra švarus ir sausas.
- Akumulatorius veikia ir nepakeista jo konstrukcija.

## ▲ ISPEJIMAS

- Nesaugios būklės akumulatorius nebegali saugiai veikti. Žmonės gali būti sunkiai sužaloti.
  - ▶ Dirbti su nepažeistu ir veikiančiu akumulatoriumi.
  - ▶ Neįkrauti sugedusio ar pažeisto akumulatoriaus.
  - ▶ Jei akumulatorius nešvarus: akumuliatorių nuvalykite.
  - ▶ Jeigu akumulatorius šlapias arba drėgnas: akumuliatorių išdžiovinti.
  - ▶ Nepakeista akumulatoriaus konstrukcija.
  - ▶ Nekiškite jokių daiktų į akumulatoriaus angas.

- ▶ Nejunkite akumulatoriaus kontaktų su metaliniais daiktais ir trumpuoju jungimu.
- ▶ Akumulatoriaus neatidarinėti.
- ▶ Pakeiskite nusidėvėjusius arba apgadintus informacinius ženklus.
- Iš pažeisto akumulatoriaus gali ištekėti skystis. Ant odos ar į akis patekęs skystis gali sudirginti odą ar akis.
  - ▶ Stenkitės neprisiliesti prie skystčio.
  - ▶ Jei šių medžiagų pateko ant odos: atitinkamas odos vietas nuplaukite dideliu kiekiu vandens ir muilu.
  - ▶ Jei šių medžiagų pateko į akis: akis mažiau- siai 15 minučių skalauti dideliu kiekiu van- dens ir kreiptis į gydytoją.
- Pažeistas arba sugedęs akumulatorius gali skleisti nemalonų kvapą, rūkti arba degti. Žmo- nės gali būti sunkiai ar mirtinai sužaloti arba galima patirti materialinės žalos.
  - ▶ Jei iš akumulatoriaus sklinda neįprastas kvapas arba dūmai: nenaudoti akumulio- toriaus ir laikyti atokiai nuo degių medžiagų.
  - ▶ Jei akumulatorius užsidega: pabandyti aku- muliatorių užgesinti gesintuvu arba vande- niu.

## 4.7 Darbas

### ▲ ISPEJIMAS

- Tam tikrose situacijose naudotojas negali dirbti susikoncentravęs. Naudotojas gali užkliūti, nugriūti ir sunkiai susižeisti.
  - ▶ Dirbkite ramiai ir apgalvotai.
  - ▶ Jei apšvietimo ir matomumo sąlygos yra prastos: Nedirbkite su veļapjovė.
  - ▶ Valdykite veļapjovę tik patys.
  - ▶ Saugokitės galimų kliūčių.
  - ▶ Neapverskite veļapjovės.
  - ▶ Dirbkite stovėdami ant dirvos ir laikykite pusiausvyrą.
  - ▶ Pasireiškus nuovargio požymiams: Padary- kite darbo pertrauką.
  - ▶ Pjaunant žolę nuokalnėse: Pjunkite skersai šlaito.
  - ▶ Nedirbkite didesnėse nei 25° (46,6 %) nuo- kalnėse.
- Naudotojas gali įsįpjauti į besisukančį peilį. Naudotojui kyla sunkių sveikatos pažeidimų pavojus.



- ▶ Nelieskite besisukančio peilio.
- ▶ Jei peilis užsiblokavo dėl į jį pateku- sio daikto: išjunkite veļapjovę, ištrau- kite apsauginį raktą ir išimkite aku- muliatorių. Tik tuomet pašalinkite blokavusį daiktą.

- Dirbant veļapjovė gali sukelti vibracijas.

- ▶ Mūvēkite apsaugines pirštines.
- ▶ Darykite darbo pertraukas.
- ▶ Pasireiškus kraujotakos sutrikimams: Kreip- kitės į gydytoją.
- Jei dirbant peilis kliudo pašalinį daiktą, jis arba jo dalys gali būti sugadinamos arba gali būti dideliu greičiu išsviedžiamos į orą. Gali būti sužeisti žmonės ir padaroma materialinė žala.
  - ▶ Pašalinkite pašalinius daiktus iš darbo zonos.
- Atleidus pjovimo režimo jungimo rankeną, pei- lis dar kurį laiką sukasi. Gali būti sunkiai sužeisti žmonės.
  - ▶ Palaukite, kol peilis nustos sukstis.
- Besisukančiam peiliui kliudžius kietą daiktą, gali kilti kibirkščių. Degioje aplinkoje kibirkštys gali sukelti gaisrą. Gali būti sunkiai arba mirti- nai sužeidžiami žmonės bei padaroma mate- rialinės žalos.
  - ▶ Nedirbkite degioje aplinkoje.
- Nesaugiai ant nuokalnės pastatyta veļapjovė gali nuriedėti. Gali būti sužeisti žmonės ir padaroma materialinė žala.
  - ▶ Paleiskite veļapjovę iš rankų tik tuomet, kai ji stovi ant lygaus paviršiaus ir negali nurie- dėti.
- Prie valdymo rankenos pritvirtinus daiktų, veļapjovė gali apvirsti dėl papildomo svorio. Gali būti sužeisti žmonės ir padaroma materia- linė žala.
  - ▶ Netvirtinkite prie valdymo rankenos jokių daiktų.

### ▲ PAVOJUS

- Jei dirbama aplinkoje, kurioje yra elektros laidų, peilis gali kliudyti elektros laidus ir juos pažeisti. Naudotojui kyla sunkių sveikatos pažeidimų ar net mirties pavojus.
  - ▶ Nedirbkite šalia elektros linijų.
- Dirbant perkūnijos metu, naudotoją gali nutrenkti žaibas. Naudotojui kyla sunkių svei- katos pažeidimų ar net mirties pavojus.
  - ▶ Kilus audrai: Nedirbkite.

## 4.8 Pernešimas

### 4.8.1 Veļapjovė

### ▲ ISPEJIMAS

- Gabenama veļapjovė gali apvirsti arba judėti. Gali būti sužeisti asmenys ir padaryta materia- linė žala.



- ▶ Ištraukite apsauginį raktą.



► Išimkite akumuliatorių.

- Įtvirtinkite vejąpjavę įtempiamaisiais diržais, dirželiais arba tinklu, kad neapvirstų ir negalėtų pajudėti.

#### 4.8.2 Akumulatorius

### ▲ ISPEJIMAS

- Akumulatorius nėra apsaugotas nuo visų aplinkos poveikių. Jei akumulatorius bus veikiamas tam tikrų aplinkos sąlygų, akumulatorius gali būti apgadintas, taip patiriant materialinės žalos.
  - Pažeisto akumulatoriaus negalima gabenti.
- Gabenant akumulatorius gali apvirsti arba judėti. Žmonės gali būti sužaloti arba galima patirti materialinės žalos.
  - Supakuokite akumuliatorių taip, kad jis negalėtų judėti pakuotėje arba transportavimo dėkle.
  - Pakuotę pritvirtinti taip, kad ji negalėtų judėti.

## 4.9 sandėliuojate

### 4.9.1 Vejąpjavė

### ▲ ISPEJIMAS

- Vaikai gali neatpažinti ir neįvertinti vejąpjavės keliamų pavojų. Vaikai gali sunkiai susižeisti.



► Ištraukite apsauginį raktą.



► Išimkite akumuliatorių.

- Vejąpjavę laikykite vaikams nepasiekiamoje vietoje.
- Vejąpjavės elektros kontaktai ir metalinės konstrukcinės dalys gali rūdyti dėl drėgmės. Vejąpjavė gali būti pažeista.



► Ištraukite apsauginį raktą.



► Išimkite akumuliatorių.

- Vejąpjavę saugokite švarią ir sausą.
- Jei laikoma esant išjungtai važiavimo pavarai, bet neišėmus apsauginio rakto ir akumulatoriaus, peilis gali netyčia įsijungti. Gali būti

sunkiai sužeisti asmenys ir padaryta materialinė žala.



► Ištraukite apsauginį raktą.



► Išimkite akumuliatorių.

### 4.9.2 Akumulatorius

### ▲ ISPEJIMAS

- Vaikai gali neatpažinti ir neįvertinti akumulatoriaus keliamo pavojaus. Vaikai gali sunkiai susižeisti.
  - Akumuliatorių laikykite vaikams nepasiekiamoje vietoje.
- Akumulatorius nėra apsaugotas nuo viso aplinkos poveikio. Veikiamas tam tikro aplinkos poveikio akumulatorius gali būti nepataisomai pažeistas.
  - Laikykite akumuliatorių švarioje ir sausoje vietoje.
  - Laikykite akumuliatorių uždaroje patalpoje.
  - Akumuliatorių laikykite atskirai nuo vejąpjavės.
  - Jei akumulatorius laikomas įkroviklyje, atjunkite elektros tinklo kištuką ir laikykite akumuliatorių, kai jo įkrovos lygis yra 40–60 % (šviečia 2 žali šviesos diodai).
  - Nelaikykite akumulatoriaus temperatūroje, kuri yra už nurodytos temperatūros intervalo ribų,  22.4.

## 4.10 Valymo, techninės priežiūros ir remonto darbai

### ▲ ISPEJIMAS

- Jei valoma, atliekami techninės priežiūros darbai ar remontuojama neišėmus apsauginio rakto ir akumulatoriaus, galima atsitiktinai įjungti peilį. Žmonės kyla sunkių sužeidimų ir materialinės žalos pavojus.



► Ištraukite apsauginį raktą.



► Išimkite akumuliatorių.

- Stiprūs plovikliai, valant naudojama vandens srovė arba smailūs daiktai gali pažeisti vejąpjavę, peilį ir akumuliatorių. Netinkamai valant vejąpjavę, peilį ir akumuliatorių gali tinkamai













nebeveikti jų konstrukcinės dalys ir saugos įtaisai. Gali būti sunkiai sužeisti žmonės.

- ▶ Valykite vejapjovę, peilį ir akumuliatorių taip, kaip nurodyta šioje naudojimo instrukcijoje.
- Netinkamai atliekant techninę priežiūrą ar remontuojant vejapjovę, peilį arba akumuliatorių, gali tinkamai nebeveikti jų konstrukcinės dalys ir saugos įtaisai. Gali būti sunkiai ar net mirtinai sužalojami žmonės.
  - ▶ Patys neatlikite techninės priežiūros ir nerenovuokite vejapjovės ir akumulatoriaus.
  - ▶ Jei reikia atlikti vejapjovės ar akumulatoriaus techninę priežiūrą ar remontuoti, kreipkitės į artimiausią STIHL įgaliotą pardavėją.
  - ▶ Atlikite peilio techninės priežiūros darbus taip, kaip nurodyta šioje naudojimo instrukcijoje.
- Valydamas peilį, atlikdamas jo techninės priežiūros arba remonto darbus, naudotojas gali įsipjauti į aštrias pjovimo briaunas. Naudotojas gali būti sužeidžiamas.
  - ▶ Mūvėkite apsaugines pirštines.
- Galandamas peilis gali įkaisti. Naudotojas gali nusideginti.
  - ▶ Palaukite, kol peilis atvės.
  - ▶ Mūvėkite apsaugines pirštines.

## 5 Vejapjovės paruošimas naudoti

### 5.1 Vejapjovės paruošimas naudoti

Kiekvieną kartą, prieš pradėdant darbus, reikia atlikti tokius veiksmus:

- ▶ Nuimkite pakavimo medžiagą ir transportavimo apsaugas.
- ▶ Įsitinkinkite, kad šios dalys yra saugios būklės:
  - vejapjovė,  4.6.1;
  - peilis,  4.6.2;
  - akumuliatorius,  4.6.3.
- ▶ Patikrinkite akumuliatorių,  13.3.
- ▶ Visiškai įkraukite akumuliatorių,  6.1.
- ▶ Nuvalykite vejapjovę,  18.2.
- ▶ Patikrinkite peilį,  13.2.
- ▶ Sumontuokite valdymo rankeną,  8.1.
- ▶ Atlenkite ir nustatykite valdymo rankeną,  9.1.
- ▶ Jei reikia pjauti žolę ir surinkti nupjautą žolę į žolės surinkimo dėžę, užkabinkite žolės surinkimo dėžę,  8.2.2.
- ▶ Jei reikia pjauti žolę ir nupjauta žolė turi būti išmetama gale, nukabinkite žolės surinkimo dėžę,  8.2.3.
- ▶ Nustatykite pjovimo aukštį,  14.2.

- ▶ Patikrinkite valdymo elementus,  13.1.
- ▶ Jei negalima atlikti šių veiksmų, nenaudokite vejapjovės ir kreipkitės į STIHL prekybos atstovą.

### 5.2 Akumulatoriaus su „Bluetooth®“ radijo ryšio sąsaja susiejimas su „STIHL connected“ programa

- ▶ Mobiliajame galiniame įrenginyje aktyvinkite „Bluetooth®“ radijo ryšio sąsają.
- ▶ Akumuliatoriuje aktyvinkite „Bluetooth®“ radijo ryšio sąsają,  7.1.
- ▶ Iš „App Store“ į mobilųjį galinį įrenginį atsisiųsti „STIHL connected“ programą ir suskurti paskyrą.
- ▶ Atverti „STIHL connected“ programą ir prisijungti.
- ▶ Pridėti akumuliatorių „STIHL connected“ programoje ir vykdyti ekrane rodomas instrukcijas.

Kaip susisiekti ir daugiau informacijos rasite adresu <https://support.stihl.com> arba „STIHL connected“ programoje.

Ar galima naudotis „STIHL connected“ programa, priklauso nuo rinkos.

## 6 Akumulatoriaus įkrovimas ir diodai

### 6.1 Akumulatoriaus įkrovimas

Įkrovimo trukmė priklauso nuo įvairių veiksnių, pvz., akumulatoriaus ar aplinkos temperatūros. Kad akumuliatorius veiktų visu pajėgumu, būtina atkreipti dėmesį į rekomenduojamus temperatūros diapazonus,  22.5. Faktinė įkrovimo trukmė gali skirtis nuo nurodytos įkrovimo trukmės. Įkrovimo trukmė nurodyta [www.stihl.com/charging-times](http://www.stihl.com/charging-times).

- ▶ Akumuliatorių įkraukite taip, kaip aprašyta kroviklių STIHL 101, 301, 301-4, 500 naudojimo instrukcijoje.

### 6.2 Įkrovimo būklės rodymas

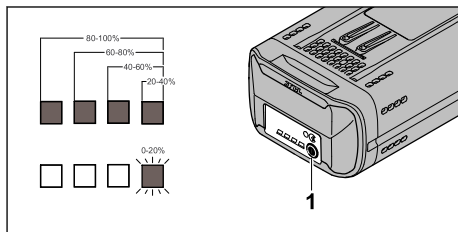



- ▶ Paspauskite mygtuką (1).
- ▶ Akumulatoriaus šviesos diodai apie 5 sekundes dega žaliai rodydami įkrovimo būklę.
- ▶ Jei dešinysis šviesos diodas mirksi žaliai: įkraukite akumuliatorių.

### 6.3 Akumulatoriaus šviesos diodai

Šviesos diodai gali rodyti akumulatoriaus įkrovimo būklę arba gedimus. Šviesos diodai gali šviesti žaliai ar raudonai arba mirksėti.

Jeigu akumulatoriaus šviesos diodai dega arba mirksi, rodoma įkrovimo būklė.

- ▶ Jeigu šviesos diodai šviečia raudonai arba mirksi: Pašalinkite gedimus, 21.1
- ▶ Vejapjovėje arba akumuliatoriuje įvyko triktis.

## 7 „Bluetooth®“ radijo ryšio sąsajos aktyvinimas ir pasyvinimas

### 7.1 „Bluetooth®“ radijo ryšio sąsajos aktyvinimas

- ▶ Jei akumuliatorius turi „Bluetooth®“ radijo ryšio sąsają: paspauskite mygtuką ir laikykite mažd. 3 sekundes, kol šviesos diodas „BLUETOOTH®“ šalia simbolio  pradės šviesti mėlyna spalva.
- ▶ Akumulatoriaus „Bluetooth®“ radijo ryšio sąsaja aktyvinta.

### 7.2 „Bluetooth®“ radijo ryšio sąsajos išaktyvinimas

- ▶ Jei akumuliatorius turi „Bluetooth®“ radijo ryšio sąsają: paspauskite mygtuką ir laikykite, kol šviesos diodas „BLUETOOTH®“ šalia simbolio  šešis kartus sumirksės mėlyna spalva.
- ▶ Akumulatoriaus „Bluetooth®“ radijo ryšio sąsaja išaktyvinta.

## 8 Vejapjovės surinkimas

### 8.1 Valdymo rankenos sumontavimas

- ▶ Išjunkite vejapjovę, ištraukite apsauginį raktą ir išimkite akumuliatorių.
- ▶ Pastatykite vejapjovę ant lygaus paviršiaus.

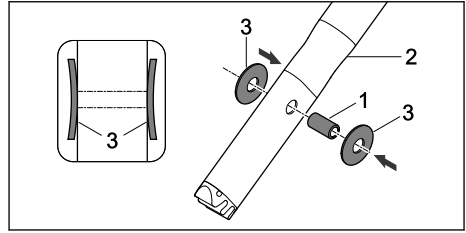

- ▶ Paspauskite įvorę (1) į kiaurymės valdymo rankenos viršutinėje dalyje (2).
- ▶ Disko spyruokles (3) užmaukite ant įvorės (1) išgaubta dalimi į vidų.

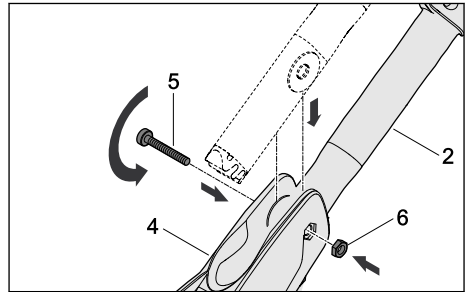

- ▶ Stumkite valdymo rankenos viršutinę dalį (2) į valdymo rankenos svirtį (4).
- ▶ Prakiškite varžtą (5) pro kiaurymės valdymo rankenos viršutinėje dalyje (2).
- ▶ Įkiškite veržlę (6) į valdymo rankenos svirties (4) kiaurymę.
- ▶ Priveržkite varžtą (5).

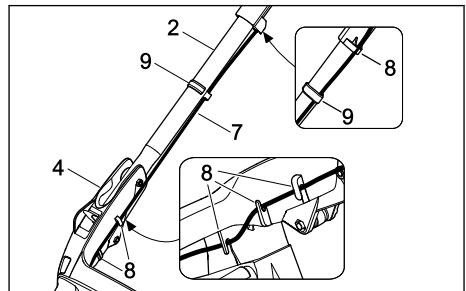

- ▶ Įkiškite laidą (7) į laikiklius (8).
- ▶ Laidą (7) pritvirtinkite prie rankenos laido spaustuku (9).

Valdymo rankenos nereikia dar kartą išmontuoti.

## 8.2 Žolės surinkimo dėžės surinkimas, užkabinimas ir nukabinimas

### 8.2.1 Žolės surinkimo dėžės surinkimas

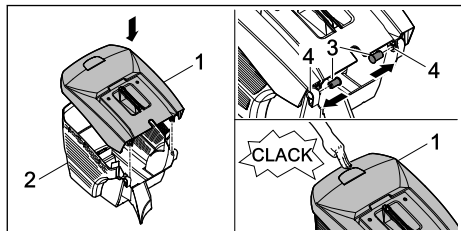

- ▶ Žolės rinktuvo krepšio viršutinę dalį (1) uždėkite ant žolės rinktuvo krepšio apatinės dalies (2).
- ▶ Į vidų per kiaurymes (4) įstumkite varžtus (3).
- ▶ Paspauskite žolės surinkimo dėžės viršutinę dalį (1) žemyn. Kišant žolės rinktuvo krepšio viršutinę dalį pasigirsta spragtelėjimas.

### 8.2.2 Žolės surinkimo dėžės užkabinimas

- ▶ Vejapjovės išjungimas
- ▶ Pastatykite vejapjovę ant lygaus paviršiaus.

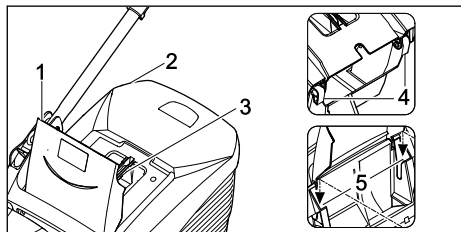

- ▶ Atidarykite ir prilaikykite žolės išmetimo įrenginio dangtį (1).
- ▶ Suimkite žolės surinkimo dėžę (2) už rankenos (3) ir užkabinkite kablelius (4) ant laikiklių (5).
- ▶ Uždėkite žolės išmetimo įrenginio dangtį (1) ant žolės surinkimo dėžės (2).

### 8.2.3 Žolės surinkimo dėžės nukabinimas

- ▶ Išjunkite vejapjovę.
- ▶ Pastatykite vejapjovę ant lygaus paviršiaus.
- ▶ Atidarykite ir prilaikykite žolės išmetimo įrenginio dangtį.
- ▶ Nuimkite žolės surinkimo dėžę keldami už rankenos aukštyn.
- ▶ Uždarykite žolės išmetimo įrenginio dangtį.

## 9 Vejapjovės nustatymas naudotojui

### 9.1 Valdymo rankenos nustatymas

- ▶ Išjunkite vejapjovę, ištraukite apsauginį raktą ir išimkite akumuliatorių.
- ▶ Pastatykite vejapjovę ant lygaus paviršiaus.

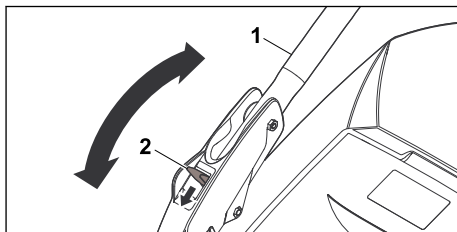

- ▶ Laikykite valdymo rankeną (1).
- ▶ Spauskite žemyn svirtį (2) ir laikykite nuspauštą.
- ▶ Nustatykite valdymo rankeną (1) į pageidaujamą padėtį.
- ▶ Atleiskite svirtį (2) ir įsitikinkite, kad valdymo rankena vėl iki galo užsifiksavo.

### 9.2 Valdymo rankenos sulenkimas

Valdymo rankeną galite sulenkti, kad, gabendami ir laikydami įrenginį, sutaupytumėte vietos.

- ▶ Išjunkite vejapjovę, ištraukite apsauginį raktą ir išimkite akumuliatorių.
- ▶ Pastatykite vejapjovę ant lygaus paviršiaus.
- ▶ Laikykite nuspauštą svirtį.
- ▶ Į priekį palenkite valdymo rankeną.

## 10 Akumulatoriaus įdėjimas ir išėmimas

### 10.1 Akumulatoriaus įdėjimas

- ▶ Pastatykite vejapjovę ant lygaus paviršiaus.

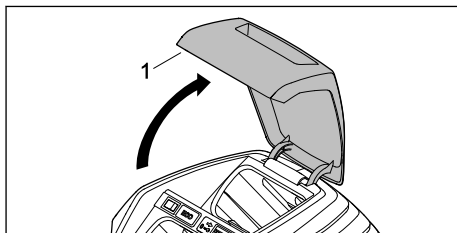

- ▶ Iki galo atidarykite ir laikykite atlenkiamąjį dangtį (1).

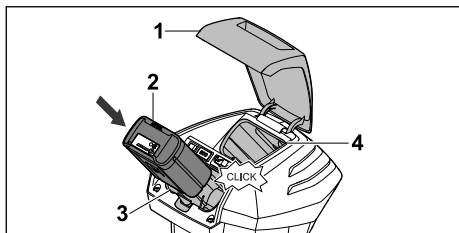

- ▶ Akumuliatorių (2) spauskite iki galo į akumulatoriaus skyrių (3). Akumuliatorius (2) užsifiksuoja pasigirdus spragtelėjimui.
- ▶ Jei reikia gabenti ir antrąjį akumuliatorių: įdėkite akumuliatorių į gabenimo skyrių (4). Akumuliatorius užsifiksuoja pasigirdus spragtelėjimui.
- ▶ Uždarykite atlenkiamąjį dangtį (1).

## 10.2 Akumulatoriaus išėmimas

- ▶ Pastatykite vejapjovę ant lygaus paviršiaus.
- ▶ Iki galo atidarykite ir laikykite atlenkiamąjį dangtį (1).

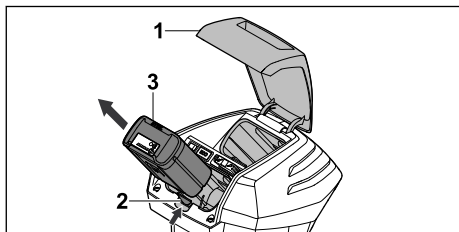

- ▶ Paspauskite fiksavimo svirtį (2). Akumuliatorius (3) atskleistas.
- ▶ Išimkite akumuliatorių (3).
- ▶ Uždarykite atlenkiamąjį dangtį (1).

## 11 Apsauginio rakto įkišimas ir ištraukimas

### 11.1 Apsauginio rakto įkišimas

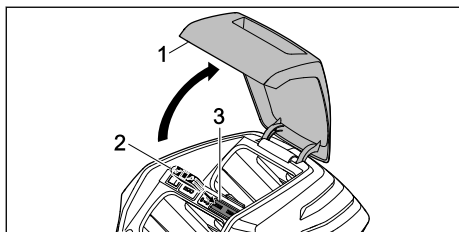

- ▶ Iki galo atidarykite ir laikykite atlenkiamąjį dangtį (1).
- ▶ Įkiškite apsauginį raktą (2) į rakto spynelę (3).

- ▶ Uždarykite atlenkiamąjį dangtį (1).

### 11.2 Apsauginio rakto ištraukimas

- ▶ Iki galo atidarykite ir laikykite atlenkiamąjį dangtį.
- ▶ Ištraukite apsauginį raktą.
- ▶ Uždarykite atlenkiamąjį dangtį.
- ▶ Apsauginį raktą laikykite vaikams nepasiekiamoje vietoje.

## 12 Vejapjovės įjungimas ir išjungimas

### 12.1 Peilio įjungimas ir išjungimas

#### 12.1.1 Peilio įjungimas

- ▶ Pastatykite vejapjovę ant lygaus paviršiaus.

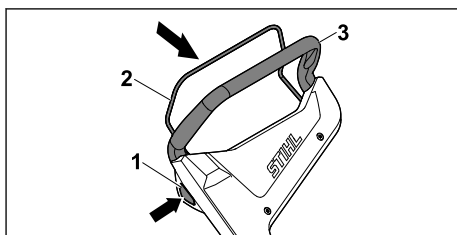

- ▶ Dešine ranka spauskite blokavimo mygtuką (1) ir laikykite nuspaužę.
- ▶ Traukite iki galo kaire ranka valdymo rankenos (3) link pjovimo režimo jungimo rankeną (2) ir taip laikykite, kad nykštys apimtų valdymo rankeną (3). Peilis sukasi.
- ▶ Atleiskite blokavimo mygtuką (1).
- ▶ Taip laikykite dešine ranka valdymo rankeną (3) ir pjovimo režimo jungimo rankeną (2), kad nykštys apimtų valdymo rankeną (3).

#### 12.1.2 Vejapjovės išjungimas

- ▶ Paleiskite jungimo rankeną.
- ▶ Palaukite, kol nustos sukis peilis.
- ▶ Jei peilis ir toliau sukasi, ištraukite apsauginį raktą, išimkite akumuliatorių ir kreipkitės į STIHL prekybos atstovą. Vejapjovė sugedusi.

## 13 Vejapjovės ir akumulatoriaus tikrinimas

### 13.1 Valdymo elementų patikra

#### Blokavimo mygtukas ir jungimo rankena

- ▶ Ištraukite apsauginį raktą.
- ▶ Išimkite akumuliatorių.

- ▶ Paspauskite ir vėl atleiskite blokavimo mygtuką.
- ▶ Traukite iki galo valdymo rankenos link jungimo rankeną ir vėl atleiskite.
- ▶ Jei blokavimo mygtukas arba jungimo rankena sunkiai juda arba negrįžta į pradinę padėtį, nenaudokite vejapjovės ir kreipkitės į STIHL prekybos atstovą. Blokavimo mygtukas arba jungimo rankena sugedusi.



### Peilio įjungimas

- ▶ Įkiškite apsauginį raktą.
- ▶ Įdėkite akumuliatorių.
- ▶ Dešine ranka spauskite blokavimo mygtuką ir laikykite nuspaudę.
- ▶ Traukite iki galo kaire ranka valdymo rankenos link jungimo rankeną ir taip laikykite, kad nykštys apimtų valdymo rankeną. Peilis sukasi.
- ▶ Jei 3 šviesos diodai mirksi raudonai: ištraukite apsauginį raktą, išimkite akumuliatorių ir kreipkitės į STIHL prekybos atstovą. Vejapjovėje įvyko triktis.
- ▶ Atleiskite blokavimo mygtuką ir jungimo rankeną. Peilis per kurį laiką nustos sukstis.
- ▶ Jei peilis ir toliau sukasi, ištraukite apsauginį raktą, išimkite akumuliatorių ir kreipkitės į STIHL prekybos atstovą. Vejapjovė sugedusi.

### 13.2 Peilio patikra

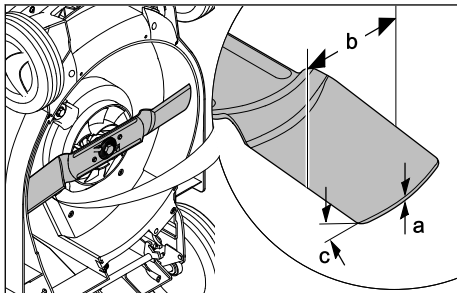
- ▶ Išjunkite vejapjovę, ištraukite apsauginį raktą ir išimkite akumuliatorių.
- ▶ Pakelkite vejapjovę,  18.1.



- ▶ Patikrinkite:
  - storį a,
  - plotį b,
  - galandimo kampą c.
- ▶ Jei per mažas mažiausias peilio storis ar plotis, peilį pakeiskite,  22.2.
- ▶ Jei neišlaikytas galandimo kampas, pagalaskite peilį,  22.2.

- ▶ Iškilus neaiškumų: kreipkitės į STIHL prekybos atstovą.

### 13.3 Akumuliatorių patikrinti

- ▶ Paspausti akumuliatoriaus klavišą. Diodai dega arba mirksi.
- ▶ Jeigu diodai nedega ar nemirksi: akumuliatoriaus nenaudoti ir kreiptis į STIHL specializuotą pardavėją. Akumuliatoriaus gedimas.

## 14 Darbas vejapjove

### 14.1 Vejapjovės laikymas ir valdymas

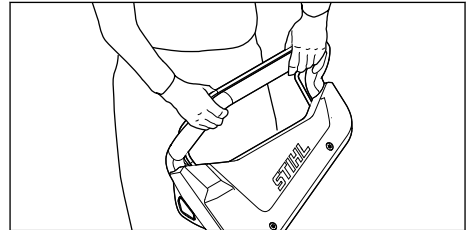

- ▶ Laikykite abiem rankomis valdymo rankeną, kad nykščiai ją apimtų.

### 14.2 Pjovimo aukščio nustatymas

Galima nustatyti 6 skirtingus pjovimo aukščius:

- 25 mm – 1 padėtis,
- 30 mm – 2 padėtis,
- 40 mm – 3 padėtis,
- 50 mm – 4 padėtis,
- 60 mm – 5 padėtis,
- 75 mm – 6 padėtis.

Padėtys nurodytos ant vejapjovės.

#### Pjovimo aukščio nustatymas

- ▶ Išjunkite vejapjovę. Peilis turi nesisukti.
- ▶ Pastatykite vejapjovę ant lygaus paviršiaus.

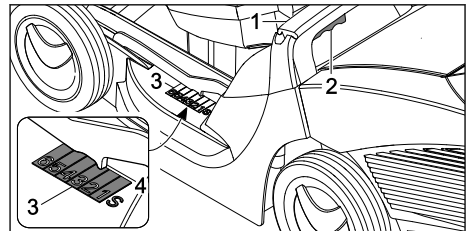

- ▶ Laikykite vejapjovę už rankenos (1).
- ▶ Laikykite paspaustą svirtį (2).

- ▶ Pakelkite arba nuleiskite vejapjovę į norimą padėtį.  
Esamą pjovimo aukštį galima matyti pjovimo aukščio matuoklyje (3) ties žyma (4).
- ▶ Atleiskite svirtį (2).  
Vejapjovė užsifiksuoja.

### 14.3 Taupymo režimo įjungimas

Esant įjungtam taupymo režimui, vejapjovė atpažįsta esamas darbo sąlygas ir automatiškai nustato tinkamą peilio sūkių skaičių.

Tokiu būdu prailginamas akumuliatoriaus veikimo laikas.

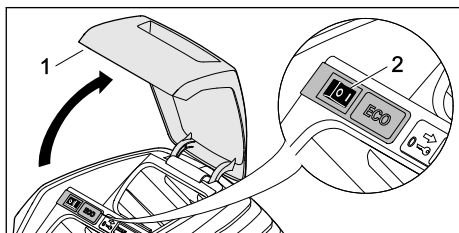

- ▶ Iki galo atidarykite ir laikykite atlenkiamąjį dangtį (1).
- ▶ ECO jungiklį (2) nustatykite į I padėtį.
- ▶ Uždarykite atlenkiamąjį dangtį (1).

### 14.4 Pjovimas



- ▶ Lėtai stumkite vejapjovę į priekį kontroliuodami jos judėjimą.

Siekiant užtikrinti optimalų našumą, paisykite rekomenduojamų temperatūros intervalų, 22.5.

## 14.5 Žolės surinkimo dėžės ištuštinimas

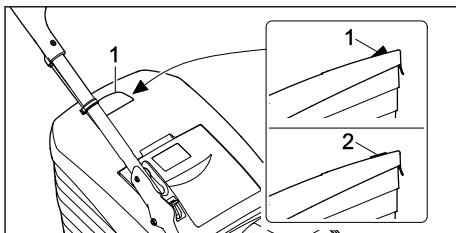

Peilio sukuriamas oro srautas pakelia žolės pripildymo matuoklį (1). Prispildžius žolės surinkimo dėžei, oro srautas sustoja. Jei oro srautas per silpnas, žolės pripildymo matuoklis (2) grįš į rimties būseną. Tai reiškia, kad reikia ištuštinti žolės surinkimo dėžę.

Neribotas žolės pripildymo matuoklio veikimas pasiekiamas tik esant optimaliam oro srautui. Išorinis poveikis, toks kaip šlapia, tanki ar aukšta žolė, žemi pjovimo lygiai, nešvarumai ar pan., gali turėti įtakos oro srautui ir žolės pripildymo matuoklio veikimui.

- ▶ Jei žolės pripildymo matuoklis grįžta į rimties būseną: Ištuštinkite žolės surinkimo dėžę.
- ▶ Išjunkite vejapjovę.
- ▶ Nukabinkite žolės surinkimo dėžę.

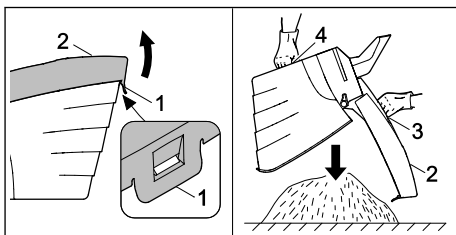

- ▶ Atfiksukite fiksiatorių (1).
- ▶ Atlenkite ir laikykite atlenktą žolės rinktuvo krepšio viršutinę dalį (2) už rankenų (3).
- ▶ Laikykite kita ranka už apatinės rankenos (4).
- ▶ Ištuštinkite žolės surinkimo dėžę.
- ▶ Uždarykite žolės surinkimo dėžę.
- ▶ Užkabinkite žolės surinkimo dėžę.

## 15 Po darbo

### 15.1 Atlikus darbus

- ▶ Išjunkite vejapjovę, ištraukite apsauginį raktą ir išimkite akumuliatorių.
- ▶ Jei vejapjovė šlapia: nusausinkite vejapjovę.
- ▶ Jei akumuliatorius drėgnas arba šlapias, leiskite jam išdžiūti, 22.5.
- ▶ Nuvalykite vejapjovę.

- ▶ Nuvalykite akumuliatorių.

## 16 Pernešimas

### 16.1 Vejapjovės gabenimas

- ▶ Išjunkite vejapjovę.  
Peilis turi nesisukti.
- ▶ Ištraukite apsauginį raktą ir išimkite akumuliatorių.

#### Vejapjovės stūmimas

- ▶ Lėtai kontroliuodami stumkite vejapjovę į priekį.

#### Vejapjovės nešimas

- ▶ Mūvėkite darbinės pirštines iš atsparios medžiagos.

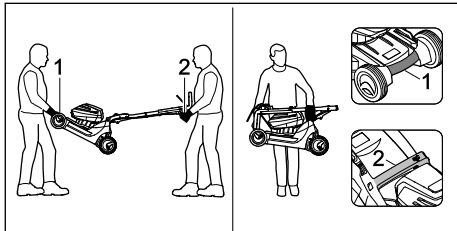

- ▶ Jei vejapjovę neša du asmenys:
  - ▶ vienas asmuo turi laikyti vejapjovę už gabenimo rankenos (1) abiem rankomis, kitas asmuo – abiem rankomis už valdymo rankenos (2).
  - ▶ Vejapjovę pakelkite dviese ir neškite.
- ▶ Jei vejapjovę neša vienas asmuo:
  - ▶ Sulenkite valdymo rankeną.
  - ▶ Laikykite vejapjovę viena ranka paėmę už gabenimo rankenos (1), kita ranka – už rankenos (2).
  - ▶ Pakelkite vejapjovę ir neškite.

#### Vejapjovės gabenimas transporto priemonėje

- ▶ Pastatytą vejapjovę įtvirtinkite taip, kad ji neapvirštų ir nejudėtų.

### 16.2 Akumulatoriaus gabenimas

- ▶ Išjunkite vejapjovę ir išimkite akumuliatorių.
- ▶ Įsitinkinkite, kad akumuliatorius saugus eksploatuoti.
- ▶ Akumuliatorių taip įpakuokite, kad jis negalėtų judėti pakuotėje.
- ▶ Pakuotę taip užfiksukite, kad ji negalėtų judėti.

Akumuliatoriui taikomi pavojingų krovinių gabenimo reikalavimai. Akumuliatorius priskiriamas prie UN 3480 (ličio jonų akumuliatorių) klasės, jis tikrintas remiantis JT bandymų ir kriterijų vadovo III dalies 38.3. skyriaus reikalavimais.

Gabenimo taisykles rasite [www.stihl.com/safety-data-sheets](http://www.stihl.com/safety-data-sheets).

## 17 sandėliuojate

### 17.1 Vejapjovės laikymas

- ▶ Išjunkite vejapjovę, ištraukite apsauginį raktą ir išimkite akumuliatorių.
- ▶ Vejapjovę laikykite užtikrindami toliau nurodytas sąlygas.
  - Laikykite vejapjovę vaikams nepasiekiamoje vietoje.
  - Vejapjovė turi būti švari ir sausa.
  - Vejapjovė negali apvirsti.
  - Vejapjovė negali judėti.

### 17.2 Akumulatoriaus laikymas

STIHL rekomenduoja, akumuliatorių laikyti, kai įkrovos lygis yra 40–60 % (2 žaliai šviečiantys šviesos diodai).

- ▶ Laikykite akumuliatorių užtikrindami toliau aprašytas sąlygas.
  - Akumuliatorius yra vaikams nepasiekiamoje vietoje.
  - Akumuliatorius švarus ir sausas.
  - Akumuliatorius yra uždaroje patalpoje.
  - Akumuliatorius yra atskirtas nuo vejapjovės.
  - Jei akumuliatorius laikomas įkroviklyje, atjunkite elektros tinklo kištuką ir laikykite akumuliatorių, kai jo įkrovos lygis yra 40–60 % (šviečia 2 žali šviesos diodai).
  - Akumulatoriaus nelaikomas temperatūroje, kuri yra už nurodytos temperatūros intervalo ribų, 22.4.



#### PRANESIMAS

- Jei akumuliatorius laikomas ne taip, kaip aprašyta šioje naudojimo instrukcijoje, akumuliatorius gali visiškai išsikrauti ir nepataisomai sugesti.
  - ▶ Prieš laikydami įkraukite išsikrovusį akumuliatorių. STIHL rekomenduoja akumuliatorių laikyti, kai įkrovos lygis yra 40–60 % (2 žaliai šviečiantys šviesos diodai).
  - ▶ Akumuliatorių laikykite atskirai nuo vejapjovės.

## 18 Valymas

### 18.1 Vejapjovės pakėlimas

- ▶ Išjunkite vejapjovę, ištraukite apsauginį raktą ir išimkite akumuliatorių.
- ▶ Pastatykite vejapjovę ant lygaus paviršiaus.
- ▶ Nukabinkite žolės surinkimo dėžę.

- ▶ Nustatykite pjovimo aukštį į aukščiausią padėtį.  14.2
- ▶ Nuleiskite valdymo rankenos viršutinę dalį į žemiausią padėtį,  9.1.

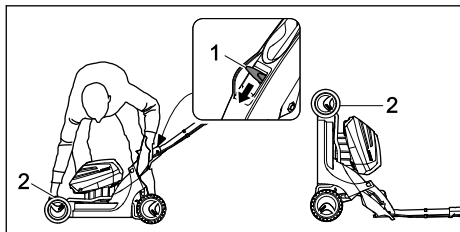

- ▶ Kaire ranka spauskite žemyn svirtį (1) ir laikykite nuspaudę.
- ▶ Dešine ranka laikykite vejapjovę už gabenimo rankenos (2) ir pastatykite atlenktą atgal.

## 18.2 Vejapjovės valymas

- ▶ Išjunkite vejapjovę, ištraukite apsauginį raktą ir išimkite akumuliatorių.
- ▶ Išvalykite vejapjovę drėgna šluoste.
- ▶ Išvalykite žolės išmetimo kanalą minkštu šepetiu arba drėgna šluoste.
- ▶ Pašalinkite iš akumuliatoriaus skyriaus pašalinius objektus, išvalykite jį drėgna šluoste.
- ▶ Teptuku arba švelniu šepetiu išvalykite akumuliatoriaus skyriuje esančius elektros kontaktus.
- ▶ Išvalykite teptuku ventilacijos angas.
- ▶ Pastatykite vejapjovę.
- ▶ Sritį aplink peilį ir peilį išvalykite medine lazdele, minkštu šepetiu arba drėgna šluoste.

### PRANESIMAS

- Valymas aukšto slėgio valymo įrenginiu arba vandens srove gali sugadinti įrenginį.
  - ▶ Nevalykite įrenginio aukšto slėgio valymo įrenginiu arba vandens srove.

## 18.3 Akumuliatoriaus valymas

- ▶ Akumuliatorių nuvalyti su drėgna šluoste.

# 19 Priežiūra

## 19.1 Peilio išmontavimas ir įmontavimas

### 19.1.1 Peilio išmontavimas

- ▶ Išjunkite vejapjovę, ištraukite apsauginį raktą ir išimkite akumuliatorių.
- ▶ Pakelkite vejapjovę.

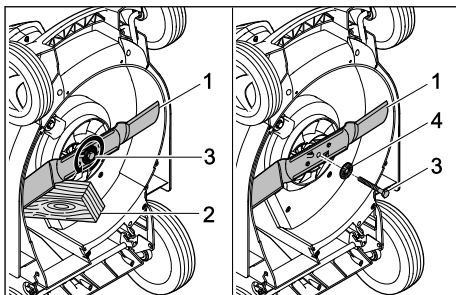

- ▶ Užblokuokite peilį (1) medžio gabalu (2).
- ▶ Išsukite varžtą (3) sukdami rodyklės kryptimi ir nuimkite kartu su poveržle (4).
- ▶ Nuimkite peilį (1).
- ▶ Išimkite varžtą (3) ir poveržlę (4). Sumontuodami peilį (1) naudokite naujus varžtus ir veržles.

### 19.1.2 Peilio įmontavimas

- ▶ Išjunkite vejapjovę, ištraukite apsauginį raktą ir išimkite akumuliatorių.
- ▶ Pakelkite vejapjovę.

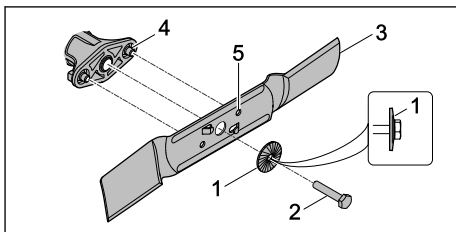

- ▶ Uždėkite naują poveržlę (1) su išsikišimu ant naujo varžto (2).
- ▶ Paskirstykite ant peilio varžto (2) sriegio sriegių fiksavimo klijų „Loctite 243“.
- ▶ Uždėkite peilį (3) taip, kad ant kontaktinio paviršiaus (4) esantys nelygumai sukibtų su peilio (5) kiaurymėmis.
- ▶ Įsukite varžtą (2) kartu su poveržle (1).

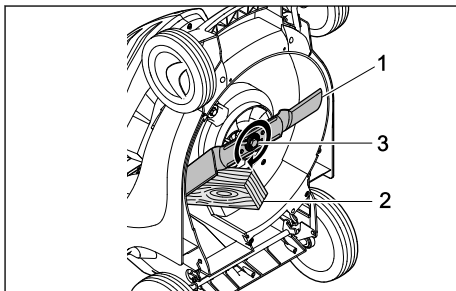

- ▶ Užblokuokite peilį (1) medžio gabalu (2).

- ▶ Varžtą (3) priveržkite 65 Nm priveržimo momentu.

## 19.2 Peilio galandimas ir balansavimas

Reikia nemažai pasipraktikuoti norint tinkamai pagalšti ir subalansuoti peilį.

STIHL rekomenduoja pavesti peilį pagalšti ir subalansuoti STIHL prekybos atstovui.

### ISPEJIMAS

- Peilio pjovimo briaunos aštrios. Naudotojas gali įsipjauti.
  - ▶ Mūvėkite darbinės pirštines iš atsparios medžiagos.

- ▶ Išjunkite vejąplovę, ištraukite apsauginį raktą ir išimkite akumuliatorių.
- ▶ Pakelkite vejąplovę.

## 21 Gedimų šalinimas

### 21.1 Vėjąplovės arba akumulatoriaus gedimų šalinimas

Gedimas	Akumulatoriaus šviesos diodai	Priežastis	Išėitis
Įjungiant vejąplovę nepaleidžiama.	1 šviesos diodas mirksi žaliai.	Akumulatoriaus įkrovimo būklė nepakankama.	▶ Įkraukite akumuliatorių.
	1 šviesos diodas šviečia raudonai.	Akumuliatorius pernelyg įkaitęs arba per šaltas.	▶ Ištraukite apsauginį raktą. ▶ Išimkite akumuliatorių. ▶ Palaukite, kol akumuliatorius atvės arba sušils.
	3 šviesos diodai mirksi raudonai.	Vejąplovės gedimas.	▶ Ištraukite apsauginį raktą. ▶ Išimkite akumuliatorių. ▶ Nuvalykite elektros kontaktus akumulatoriaus skyriuje. ▶ Įdėkite akumuliatorių. ▶ Įjunkite vejąplovę. ▶ Jei 3 šviesos diodai ir toliau mirksi raudonai: nenaudokite vejąplovės ir kreipkitės į STIHL prekybos atstovą.
	3 šviesos diodai šviečia raudonai.	Vejąplovė pernelyg įkaitusi.	▶ Ištraukite apsauginį raktą. ▶ Išimkite akumuliatorių. ▶ Palaukite, kol vejąplovė atvės.
	4 šviesos diodai mirksi raudonai.	Akumulatoriaus triktis.	▶ Išimkite ir vėl įdėkite akumuliatorių. ▶ Įjunkite vejąplovę. ▶ Jei 4 šviesos diodai ir toliau mirksi raudonai: Nenaudokite akumulatoriaus ir kreipkitės į STIHL prekybos atstovą.
		Nutrūko elektros tiekimas tarp vejąplovės ir akumulatoriaus.	▶ Ištraukite apsauginį raktą. ▶ Išimkite akumuliatorių. ▶ Nuvalykite elektros kontaktus akumulatoriaus skyriuje. ▶ Įkiškite apsauginį raktą. ▶ Įdėkite akumuliatorių.

- ▶ Išmontuokite peilį.
- ▶ Pagaląskite peilį. Galąsdami išlaikykite tikslių galandimo kampą, peilį ataušinkite,  22.2. Galandamas peilis neturi pamėlynuoti.
- ▶ Įmontuokite peilį.
- ▶ Iškilus neaiškumų kreipkitės į STIHL prekybos atstovą.

## 20 Remontas



### 20.1 Vėjąplovės remontas

Naudotojas pats negali remontuoti vėjąplovės ir peilio.

- ▶ Jei vėjąplovė pažeista, nenaudokite vėjąplovės ar peilio ir kreipkitės į STIHL prekybos atstovą.
- ▶ Jei nurodomieji užrašai nebeįskaitomi arba pažeisti, paveskite STIHL prekybos atstovui nurodomuosius užrašus pakeisti.



Gedimas	Akumuliatoriaus šviesos diodai	Priežastis	Išėjimas
		Drėgna vejapjovė arba akumuliatorius.	<ul style="list-style-type: none"> <li>▶ Ištraukite apsauginį raktą.</li> <li>▶ Išimkite akumuliatorių.</li> <li>▶ Išvalykite vejapjovę.</li> <li>▶ Nusausinkite vejapjovę arba akumuliatorių,  22.5.</li> </ul>
		Per didelis peilio pasipriešinimas.	<ul style="list-style-type: none"> <li>▶ Nustatykite didesnį pjovimo aukštį.</li> <li>▶ Įjunkite vejapjovę vietoje, kur žemesnė žolė.</li> </ul>
		Sritis prie peilio užsikimšusi.	<ul style="list-style-type: none"> <li>▶ Išvalykite vejapjovę.</li> </ul>
Eksplatuojama vejapjovė išsijungia.	3 šviesos diodai šviečia raudonai.	Vejapjovė pernelyg įkaitusi.	<ul style="list-style-type: none"> <li>▶ Ištraukite apsauginį raktą.</li> <li>▶ Išimkite akumuliatorių.</li> <li>▶ Palaukite, kol vejapjovė atvės.</li> <li>▶ Išvalykite vejapjovę.</li> <li>▶ Nejunkite vejapjovės per dažnai per neilgą laikotarpį.</li> <li>▶ Nustatykite didesnį pjovimo aukštį.</li> <li>▶ Pjaukite žemesnę žolę.</li> </ul>
		Užsiblokavo peilis.	<ul style="list-style-type: none"> <li>▶ Ištraukite apsauginį raktą.</li> <li>▶ Išimkite akumuliatorių.</li> <li>▶ Išvalykite vejapjovę.</li> </ul>
		Elektros įrangos gedimas.	<ul style="list-style-type: none"> <li>▶ Išimkite ir vėl įdėkite akumuliatorių.</li> <li>▶ Įjunkite vejapjovę.</li> </ul>
Eksplatuojama vejapjovė smarkiai vibruoja.		Peilio varžtas atsilaisvinęs.	<ul style="list-style-type: none"> <li>▶ Priveržkite varžtą.</li> </ul>
		Peilis netinkamai subalansuotas.	<ul style="list-style-type: none"> <li>▶ Pagaląškite ir subalansuokite peilį.</li> </ul>
Per trumpa vejapjovės naudojimo trukmė.		Akumuliatorius nevisiškai įkrautas.	<ul style="list-style-type: none"> <li>▶ Visiškai įkraukite akumuliatorių.</li> </ul>
		Viršyta akumuliatoriaus eksploatavimo trukmė.	<ul style="list-style-type: none"> <li>▶ Pakeiskite akumuliatorių.</li> </ul>
		Sritis prie peilio užsikimšusi.	<ul style="list-style-type: none"> <li>▶ Išvalykite vejapjovę.</li> </ul>
		Atšipo arba susidėvėjo peilis.	<ul style="list-style-type: none"> <li>▶ Pagaląškite ir subalansuokite peilį.</li> </ul>
		Per didelis peilio pasipriešinimas.	<ul style="list-style-type: none"> <li>▶ Nustatykite didesnį pjovimo aukštį.</li> <li>▶ Pjaukite žemesnę žolę.</li> </ul>
Stringa į akumuliatoriaus skyrių įdedamas akumuliatorius.		Užsiteršę kreipikliai arba elektros kontaktai akumuliatoriaus skyriuje.	<ul style="list-style-type: none"> <li>▶ Išvalykite vejapjovę.</li> </ul>
Į įkroviklį įdėtas akumuliatorių nepradedą krauti.	1 šviesos diodas šviečia raudonai.	Akumuliatorius pernelyg įkaitęs arba per šaltas.	<ul style="list-style-type: none"> <li>▶ Palikite akumuliatorių įdėtą į įkroviklį. Įkrovimo procesas prasidės automatiškai, kai bus pasiekta leidžiamas temperatūros diapazonas.</li> </ul>
Žolė nupjauta netinkamai arba veja pageltusi.		Atšipo arba susidėvėjo peilis.	<ul style="list-style-type: none"> <li>▶ Pagaląškite ir subalansuokite peilį.</li> </ul>

Gedimas	Akumulatoriaus šviesos diodai	Priežastis	Išėjis
		Per didelis peilio pasipriešinimas.	<ul style="list-style-type: none"> <li>► Nustatykite didesnį pjovimo aukštį.</li> <li>► Pjaukite žemesnę žolę.</li> </ul>
Akumulatoriaus su  negalima rasti naudojant „STIHL connected“ programą.		Akumulatoriaus arba galinio įrenginio „Bluetooth®“ radijo ryšio sąsaja yra išjungta.	<ul style="list-style-type: none"> <li>► Aktyvinkite akumulatoriaus ir mobiliojo galinio įrenginio „Bluetooth®“ radijo ryšio sąsają.</li> </ul>
		Atstumas tarp akumulatoriaus ir mobiliojo galinio įrenginio yra per didelis.	<ul style="list-style-type: none"> <li>► Sumažinkite atstumą,  22.3.</li> <li>► Jei akumulatoriaus vis tiek nepavyksta rasti naudojant „STIHL connected“ programą, Kreipkitės į artimiausią STIHL įgaliotą pardavėją.</li> </ul>

## 21.2 Klientų konsultavimo apie gaminius ir naudojamą paslaugos

Klientų konsultavimo apie gaminius ir naudojamą paslaugas teikia STIHL prekybos atstovas.

Kaip susisiekti ir daugiau informacijos rasite adresu <https://support.stihl.com> arba [www.stihl.com](http://www.stihl.com).

## 22 Techniniai daviniai

### 22.1 Vejapjovė STIHL RMA 443.2 C

- Leidžiamas akumulatorius: STIHL AP
- Svoris be akumulatoriaus: 21,2 kg.
- Maksimali žolės surinkimo dėžės talpa: 55 l
- Pjovimo plotis: 41 cm
- Sūkių skaičius: 3 150<sup>-1</sup>
- Sūkių skaičius ECO režime: 2 800 min<sup>-1</sup>

Veikimo laikas nurodytas adresu [www.stihl.com/battery-life](http://www.stihl.com/battery-life).

### 22.2 Peilis

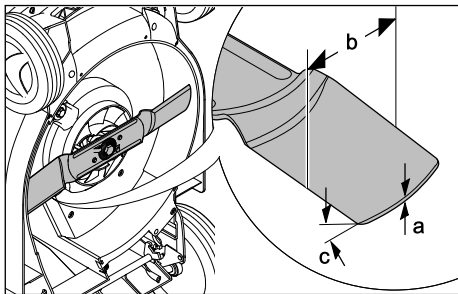

- Mažiausias storis a: 2 mm
- Mažiausias plotis b: 55 mm
- Galandimo kampas c: 30°

### 22.3 Akumulatorius STIHL AP

- Akumulatorius: ličio jonų
- Įtampa: 36 V
- Talpa Ah: žiūrėti ant skydelio
- Energijos kiekis Wh: žiūrėti ant skydelio
- Svoris, kg: žr. lentelę su duomenimis
- „Bluetooth®“ radijo ryšio sąsaja (tik akumulatoriams su ):
  - Duomenų ryšys: Bluetooth® 5.1. Mobilusis galinis įrenginys turi būti suderinamas su „Bluetooth® Low Energy 5.0“ ir palaikyti „Generic Access Profile (GAP)“.
  - Dažnio juosta: ISM juosta, 2,4 GHz
  - Spinduliuojama didžiausioji siunčiamo signalo galia: 1 mW
  - Signalo aprėptis: apie 10 m. Signalo stiprumas priklauso nuo aplinkos sąlygų ir mobiliojo galinio įrenginio. Aprėptis gali stipriai kisti priklausomai nuo išorinių sąlygų, įskaitant ir naudojamą imtuvą. Uždarų patalpų viduje ir dėl metalinių užtvartų (pvz., sienų, lentynų, lagamino) aprėptis gali stipriai sumažėti.
  - Mobiliojo galinio įrenginio operaciniai sistemos keliami reikalavimai: Android arba iOS (esamoje versijoje arba aukštesnė)

## 22.4 Temperatūros ribos



### ISPEJIMAS

- Akumulatorius nėra apsaugotas nuo viso aplinkos poveikio. Veikiamas tam tikro aplinkos poveikio akumulatorius gali užsidegti arba sprogti. Žmonėms kyla sunkių sužeidimų ir materialinės žalos pavojus.
  - ▶ Neįkraukite akumulatoriaus, esant žemesnei nei  $-20\text{ }^{\circ}\text{C}$  arba aukštesnei nei  $+50\text{ }^{\circ}\text{C}$  temperatūrai.
  - ▶ Nenaudokite vejapjovės ar akumulatoriaus žemesnėje nei  $-20\text{ }^{\circ}\text{C}$  arba aukštesnėje nei  $+50\text{ }^{\circ}\text{C}$  temperatūroje.
  - ▶ Nelaikykite vejapjovės ar akumulatoriaus žemesnėje nei  $-20\text{ }^{\circ}\text{C}$  arba aukštesnėje nei  $+70\text{ }^{\circ}\text{C}$  temperatūroje.

## 22.5 Rekomenduojami temperatūros intervalai

Kad vejapjovė ir akumulatoriai veiktų optimaliai, laikykitės toliau nurodytų temperatūros intervalų:

- Įkrovimas: nuo  $+5\text{ }^{\circ}\text{C}$  iki  $+40\text{ }^{\circ}\text{C}$ .
- Naudojimas: nuo  $-10\text{ }^{\circ}\text{C}$  iki  $+40\text{ }^{\circ}\text{C}$ .
- Laikymas: nuo  $-20\text{ }^{\circ}\text{C}$  iki  $+50\text{ }^{\circ}\text{C}$ .

Jei akumulatorius įkraunamas, naudojamas arba laikomas ne rekomenduojamoje temperatūroje, jo našumas gali sumažėti.

Jei akumulatorius šlapias arba drėgnas, leiskite jam džiuoti bent 48 valandas aukštesnėje nei  $+15\text{ }^{\circ}\text{C}$  ir žemesnėje nei  $+50\text{ }^{\circ}\text{C}$  temperatūroje, esant mažesniai nei 70 % oro drėgnumui. Didesnis oro drėgnumas gali pailginti džiovimo laiką.

## 22.6 Garso ir vibracijos vertės

Koeficientinis garso slėgio lygio dydis –  $2\text{ dB(A)}$ .  
 Koeficientinis garso galios lygio dydis –  $1,2\text{ dB(A)}$ .  
 Koeficientinis vibracijos lygio dydis –  $0,90\text{ m/s}^2$ .

- Garso slėgio lygis  $L_{pA}$ , išmatuotas remiantis EN 60335-2-77:  $75\text{ dB(A)}$ .
- Garantuotas garso galios lygis  $L_{wAd}$ , išmatuotas remiantis 2000/14/EC / S.I. 2001/1701:  $90\text{ dB(A)}$
- Vibracijos vertė  $a_{hv}$ , išmatuota remiantis EN 20643, EN 60335-2-77, valdymo rankena –  $1,80\text{ m/s}^2$

Nurodytos vibracijos vertės išmatuotos taikant standartizuotus bandymų metodus, juos galima naudoti lyginant elektrinius prietaisus. Faktinės vibracijos vertės gali skirtis nuo nurodytųjų priklausomai nuo to, kaip prietaisas naudojamas.

Nurodytas vibracijos vertes galima naudoti siekiant susidaryti pirmą įspūdį apie vibracijos lygį. Faktinis vibracijos lygis turi būti nustatytas. Nustatant gali būti atsižvelgta ir į laiką, kada elektrinis prietaisas būna išjungtas, ir į laiką, kada jis įjungtas, bet veikia be apkrovos.

Informacija apie Darbdavių direktyvą 2002/44/EC ir S.I. 2005/1093 dėl vibracijos vykdymą pateikta adresu: [www.stihl.com/vib](http://www.stihl.com/vib).

## 22.7 REACH

REACH pažymi ES potvarkį dėl registravimo, vertinimo ir chemikalų leistinas normas.

Informacijas apie atitikimą REACH potvarkiui (ES) Nr. rasite [www.stihl.com/reach](http://www.stihl.com/reach).

## 23 Atsarginės dalys ir priedai

### 23.1 Atsarginės dalys ir priedai

**STIHL** Šie simboliai žymi originalias STIHL atsargines dalis ir originalius STIHL priedus.

STIHL rekomenduoja naudoti originalias STIHL atsargines dalis ir originalius STIHL priedus.

Nors nuolat stebi rinką, STIHL negali įvertinti kitų gamintojų atsarginių dalių ir priedų patikimumo, saugos bei tinkamumo, todėl tokius naudojant, STIHL negali už juos garantuoti.

STIHL originalią atsarginių dalių ir STIHL originalių priedų galima įsigyti iš STIHL specializuoto prekybos atstovo.

### 23.2 Svarbios atsarginės dalys

- Peilis: 6338 702 0130
- Peilio varžtas: 9008 319 9028
- Poveržlė: 0000 702 6600

## 24 Utilizavimas

### 24.1 Vejapjovės utilizavimas

Informacijos apie atliekų šalinimą galite gauti iš vietos valdžios institucijų arba iš STIHL prekybos atstovo.

Netinkamai utilizuojant kyla pavojus pakenkti sveikatai ir aplinkai.

- ▶ Perduokite STIHL gaminius su pakuotėmis perdirbti surinkimo centrui, laikydamiesi vietinių taisyklių.
- ▶ Neutilizuokite kartu su buitinėmis atliekomis.

## 25 ES- atitikties sertifikatas

### 25.1 Vejapjovė STIHL RMA 443.2 C

„STIHL Tirol GmbH“  
Hans Peter Stihl-Strasse 5  
6336 Langkampfen

Austrija

atsakingai pareiškia, kad

- Konstrukcijos tipas: akumuliatorinė vejapjovė
- Gamintojo ženklas STIHL
- Tipas: RMA 443.2 C
- pjovimo plotis: 41 cm
- Serijos Nr.: 6338

atitinka atitinkamas direktyvų 2000/14/EC, 2006/42/EC, 2014/30/EU ir 2011/65/EU nuostatas ir sukonstruota bei pagaminta pagal šių, gamybos dieną galiojančių standartų, versijas: EN 60335-1, EN 60335-2-77, EN 55014-1 ir EN 55014-2.

Dalyvaujanti notifikuojoji įstaiga:

„TÜV Rheinland LGA Products GmbH“  
Tillystraße 2

90431 Nürnberg, Vokietija

Nustatant išmatuoto ir garantuoto garso galios lygį buvo laikomasi direktyvos 2000/14/EC, VIII priedo.

- Išmatuotas garso galios lygis – 89,2 dB(A).
- Garantuotas garso galios lygis: 90 dB(A)

Techniniai dokumentai saugomi įmonėje „STIHL Tirol GmbH“.

Pagaminimo metai ir įrenginio numeris nurodyti ant vejapjovės.

Langkampfenas, 2020-01-02

„STIHL Tirol GmbH“



einantis pareigas

Matthias Fleischer, mokslinių tyrimų ir plėtros vadovas



einantis pareigas

Sven Zimmermann, kokybės skyriaus vadovas

## 26 UKCA atitikties deklaracija

### 26.1 Vejapjovė STIHL RMA 443.2 C

„STIHL Tirol GmbH“  
Hans Peter Stihl-Strasse 5

268

6336 Langkampfen

Austrija

atsakingai pareiškia, kad

- konstrukcijos tipas: akumuliatorinė vejapjovė
- gamintojo ženklas: STIHL
- tipas: RMA 443.2 C
- pjovimo plotis: 41 cm
- serijos numeris: 6338

atitinka atitinkamas Jungtinės Karalystės reglamentų „Noise Emission in the Environment by Equipment for use Outdoors Regulations 2001, Supply of Machinery (Safety) Regulations 2008, Electromagnetic Compatibility Regulations 2016“ ir „The Restriction of the Use of Certain Hazardous Substances in Electronic Equipment Regulations 2012“ nuostatas ir sukonstruota bei pagaminta pagal gamybos datos metu galiojančias šių standartų versijas: EN 60335-1, EN 60335-2-77, EN 55014-1 ir EN 55014-2.

Dalyvaujanti notifikuojoji įstaiga:

„TUV Rheinland UK LTD“  
1011 Stratford Road

Solihull, B90 4BN

Nustatant išmatuojamą ir garantuojamą garso galios lygį buvo laikomasi Jungtinės Karalystės reglamento „Noise Emission in the Environment by Equipment for use Outdoors Regulations 2001, Schedule 11“.

- Išmatuotas garso galios lygis: 89,2 dB(A).
- Garantuotas garso galios lygis: 90 dB(A)

Techniniai dokumentai saugomi

„STIHL Tirol GmbH“.

Pagaminimo metai ir įrenginio numeris nurodyti ant vejapjovės.

Langkampfenas, 2022-07-01

„STIHL Tirol GmbH“



einantis pareigas

Matthias Fleischer, mokslinių tyrimų ir plėtros vadovas



einantis pareigas

Sven Zimmermann, kokybės vadovas

## 27 Saugos nuorodos naudojantis vejapjove

### 27.1 Įvadas

Šiame skyriuje perteikiamos standarto EN 60335-2-77 EE priede suformuluotos bendrosios saugos nuorodos, skirtos elektra varomoms vejapjovėms.



#### ISPEJIMAS

■ **Perskaitykite visas saugos nuorodas, nurodymus, peržiūrėkite visus paveikslus ir techninius duomenis, kuriuos rasite ant vejapjovės.** Nesilaikant toliau pateiktų nurodymų galimas elektros smūgis, gaisras ir (arba) sunkūs sužalojimai. **Neišmeskite jokių saugos nuorodų ir nurodymų, nes jų gali prireikti ateityje.**

### 27.2 Pabandytas

- Atidžiai perskaitykite naudojimo instrukciją. Susipažinkite su valdymo detalėmis ir įrenginio tinkamo naudojimo taisyklėmis;
- jokiu būdu neleiskite vaikams ar kitiems naudojimo instrukcijos neperskaičiusiems asmenims naudotis vejapjove; mažiausią naudotojo amžių gali reglamentuoti vietinės taisyklės;
- jokiu būdu nepjaukite žolės, jei arti yra žmonių, ypač vaikų, arba gyvūnų;
- atminkite, kad įrenginio valdytojas arba naudotojas atsako už žalą, padarytą kitiems asmenims arba jų nuosavybei.

### 27.3 Paruošiamosios priemonės

- Ekspluatuodami įrenginį visada avėkite tvirtus batus ir mūvėkite ilgus kelnes. Neekspluatuokite įrenginio basomis arba apsiavę lengva atvira avalyne. Venkite laisvų drabužių ar drabužių su kabančiais raišteliais ar diržais.
- Patikrinkite teritoriją, kurioje bus naudojamas įrenginys, pašalinkite iš jos visus objektus, kuriuos įrenginys galėtų sugriebti ir išsviesti į šalis.
- Prieš pradėdami naudoti visada vizualiai patikrinkite, ar pjovimo peiliai, tvirtinimo kaiščiai ir visas pjovimo blokas nenusidėvėję ar nepažeisti. Nusidėvėjusius ar pažeistus peilius ir tvirtinimo kaiščius siekiant išvengti disbalanso galima pakeisti tik dalinai. Nustrynusius arba pažeistus nurodomuosius užrašus būtina pakeisti.

### 27.4 Naudojimas

- Pjaukite žolę tik dieną arba esant geram dirbtiniam apšvietimui.
- Jei įmanoma, nenaudokite įrenginio, kai žolė šlapia.
- Nuokalnėse visada išlaikykite stabilią įrenginio padėtį.
- Stumkite arba traukite įrenginį žingsnio greičiu.
- Pjaukite žolę skersai šlaito, joku būdu ne aukštyn arba žemyn.
- Būkite ypač atsargūs keisdami judėjimo kryptį ant šlaito.
- Nepjaukite žolės labai stačiose nuokalnėse.
- Būkite itin atsargūs apsukdami vejapjovę ar traukdami ją į save.
- Sustabdykite pjovimo peilį (-ius), kai reikia paversti vejapjovę ant šono gabenant ją ne žole, perkeliant į pjaunamą plotą ir atgal.
- Niekuomet nenaudokite vejapjovės su apgadintais apsauginiais įtaisais ar apsauginėmis grotelėmis arba be pritvirtintų apsauginių įtaisų, pavyzdžiui, be atmušų ir (arba) be žolės surinkimo įtaisų.
- Atsargiai įjunkite ar užveskite paleidimo mygtuku įrenginį laikydamiesi gamintojo nurodymų. Išlaikykite pakankamą atstumą tarp pėdų ir pjovimo peilio (-ių).
- Įjungiant arba užvedant variklį vejapjovės negalima apversti, nebent ją reikia eigoje pakelti. Toku atveju verskite tik tiek, kiek neišvengiama, ir kelkite tik tą pusę, iš kurios naudotojas valdo vejapjovę.
- Nepaleiskite variklio stovėdami priešais žolės išmetimo kanalą.
- Jokiu būdu neikiškite rankų ar kojų prie besisukančių įrenginio dalių arba po jomis. Visada laikykitės atokiau nuo žolės išmetimo angos.
- Veikiant varikliui jokiu būdu nekelkite ir neneškite vejapjovės.
- Išjunkite variklį, ištraukite paleidimo raktą. Įsitinkinkite, kad visiškai sustojo visos besisukančios dalys:

- visada, kai atsitraukiate nuo vejapjovės;
  - prieš atlaisvindami blokatorius ar valydami užsikimšusį žolės išmetimo kanalą;
  - prieš tikrindami, valydami vejapjovę ar ją reguliuodami;
  - jei buvo atsirenta į svertimkūnį. Patikrinkite, ar vejapjovė nepažeista, ir, prieš iš naujo įjungdami vejapjovę ir pradėdami ją dirbti, atlikite reikalingus remonto darbus.
- Jeigu vejapjovė pradeda neįprastai stipriai vibruoti, ją būtina nedelsiant patikrinti.
- Patikrinkite, ar nėra pažeidimų.
  - Atlikite reikiamus pažeistų dalių remonto darbus.
  - Prisukite ir įsukite visas varžles, kaiščius ir varžtus.

## 27.5 Techninė priežiūra ir laikymas

- a) Pasirūpinkite, kad būtų gerai priveržtos visos varžles, kaiščiai ir varžtai ir kad įrenginys būtų saugus naudoti.
- b) Reguliariai tikrinkite, ar žolės surinkimo įtaisas nesusidėvėjęs, ar jis vis dar gerai veikia.
- c) Susidėvėjusias arba pažeistas dalis saugumo sumetimais pakeiskite.
- d) Atkreipkite dėmesį į tai, kad kelis pjovimo peilius turinčių įrenginių pjovimo peilis judėdamas gali kartu sukti ir kitus pjovimo peilius.
- e) Nustatydami įrenginį saugokitės, kad tarp judančių pjovimo peilių ir stabilių įrenginio dalių neįstrigtų pirštai.
- f) Prieš pastatydami palaukite, kol variklis atvės.
- g) Įsidėmėkite, kad, atliekant techninės priežiūros darbus su pjovimo peiliais, pjovimo peiliai gali judėti net tada, kai įrenginys atjungtas nuo elektros energijos šaltinio.
- h) Susidėvėjusias arba pažeistas dalis saugumo sumetimais pakeiskite. Naudokite tik originalias STIHL atsargines dalis ir priedus.

## Съдържание

1	Предговор.....	270
2	Информация относно настоящото Ръководство за употреба.....	271
3	Преглед на съдържанието.....	272
4	Указания за безопасност.....	273
5	Подготовка на косачката за употреба.....	279
6	Заряджане на акумулатора и светодиодице.....	279

7	Активиране и деактивиране на безжичен интерфейс Bluetooth®.....	280
8	Сглобяване на косачката.....	280
9	Настройване на косачката за потребителя.....	281
10	Поставяне и изваждане на акумулатора.....	281
11	Поставяне и изваждане на предпазния ключ.....	282
12	Включване и изключване на косачката.....	282
13	Проверка на косачката и акумулатора.....	283
14	Работа с косачката.....	283
15	След работа.....	285
16	Транспортиране.....	285
17	Съхранение.....	285
18	Почистване.....	286
19	Поддръжка /обслужване.....	286
20	Ремонт.....	287
21	Отстраняване на неизправности.....	288
22	Технически данни.....	290
23	Резервни части и принадлежности.....	291
24	Отстраняване /изхвърляне.....	291
25	Декларация на ЕС (EU) за съответствие.....	292
26	Декларация за съответствие UKCA.....	292
27	Указания за техническата безопасност за косачката.....	293

## 1 Предговор

Уважаеми клиенти,

Радваме се, че сте избрали изделие на фирма STIHL. Ние разработваме и произвеждаме продукти с най-високо качество в съответствие с изискванията на нашите клиенти. Така се създават продукти, които се отличават с висока надеждност дори при изключително високо натоварване.

STIHL също така държи на най-високото ниво в обслужването. Сътрудниците в специализираните ни търговски обекти са готови да ви дадат компетентна консултация и съвети, както и да поемат комплексно техническо обслужване на закупените от Вас апарати.

STIHL е категоричен привърженик на устойчивото и отговорно отношение към природата. Настоящото ръководство за употреба следва да Ви подпомогне в продължителното, сигурно и екологично използване на своя продукт на STIHL.

Благодарим Ви за доверието и Ви пожелаваме удоволствие от употребата на изделието от фирма STIHL.



Dr. Nikola Stihl

**ВАЖНО! ПРОЧЕТЕТЕ ПРЕДИ УПОТРЕБА – И СЪХРАНЯВАЙТЕ.**

## 2 Информация относно настоящото Ръководството за употреба

### 2.1 Приложими документи

Настоящите инструкции за експлоатация представляват превод на оригиналните инструкции за експлоатация на производителя в съответствие с Директива 2006/42/EC на ЕО.

Приложими са местните правила по техника на безопасност.

- ▶ Прочетете, разберете добре и съхранявайте допълнителните към тази инструкция за експлоатация документи:
  - Указания за безопасност за акумулатор STIHL AP
  - Инструкция за експлоатация на зарядни устройства STIHL AL 101, 301, 301-4, 500
  - Информация за безопасност за акумулатори STIHL и продукти с вграден акумулатор: [www.stihl.com/safety-data-sheets](http://www.stihl.com/safety-data-sheets)

Допълнителна информация за STIHL connected, съвместими продукти и често задавани въпроси е на разположение на адрес [www.connect.stihl.com](http://www.connect.stihl.com) или при специализиран търговец на STIHL.

Словесният знак Bluetooth® и графичните символи (лога) са регистрирани търговски марки и са собственост на Bluetooth SIG, Inc. Всяко използване на този словесен знак/графичен символ от страна на STIHL става под лиценз.

Акумулаторите с  са оборудвани с радиоинтерфейс Bluetooth®. Трябва да се спазват местните ограничения за работа (например в самолети или болници).

### 2.2 Обозначение на предупредителни указания, които се срещат в текста

#### ОПАСНОСТ

- Това указание предупреждава за опасностите, които могат да доведат до тежки наранявания или до смърт.
  - ▶ Посочените мерки ще помогнат за предотвратяването на тежки наранявания или смърт.

#### ПРЕДУПРЕЖДЕНИЕ

- Това указание предупреждава за опасностите, които могат да доведат до тежки наранявания или до **смърт**.
  - ▶ Посочените мерки ще помогнат за предотвратяването на тежки наранявания или смърт.

#### УКАЗАНИЕ

- Това указание предупреждава за опасности, които могат да доведат до материални щети.
  - ▶ Посочените мерки ще помогнат за предотвратяването на материални щети.

### 2.3 Символи в текста

-  Този символ насочва към глава от настоящото ръководство за употреба.

## 3 Преглед на съдържанието

### 3.1 Косачка и акумулатор

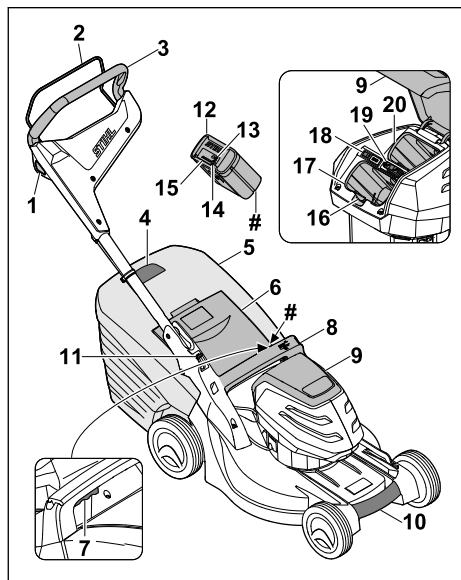

#### 1 Бутон за блокиране

Заедно бутонът за блокиране и лостът за включване включват и изключват ножа.

#### 2 Лост за включване

Заедно лостът за включване и бутонът за блокиране включват и изключват ножа.

#### 3 Ръкохватка

Ръкохватката служи за държане, управление и транспортиране на косачката.

#### 4 Индикатор за равнището на запълване

Индикаторът за равнището на запълване показва доколко е пълен кошът за трева.

#### 5 Кош за трева

Кошът за трева събира окосената трева.

#### 6 Дефлектор

Дефлекторът затваря канала за изхвърляне.

#### 7 Лост

Лостът служи за регулиране на височината на косене.

#### 8 Ръкохватка

Ръкохватката служи за държане на косачката при регулирането на височината на косене и за транспортиране на косачката.

#### 9 Клапа

Клапата покрива акумулатора и предпазния ключ.

#### 10 Ръкохватка за носене

Ръкохватката за носене служи за транспортиране на косачката.

#### 11 Лост

Лостът служи за регулиране и за сгъване на ръкохватката.

#### 12 Акумулатор

Акумулаторът захранва косачката с енергия.

#### 13 Светодиод „BLUETOOTH®“ (само за акумулатори с )

Светодиодът показва активирането и деактивирането на радиointерфейса Bluetooth®.

#### 14 Бутон

Бутонът активира светодиодите на акумулатора. Той активира и деактивира радиointерфейса Bluetooth® (ако има такъв).

#### 15 Светодиоди

Светодиодите показват състоянието на зареждане на акумулатора и неизправностите.

#### 16 Блокиращ лост

Блокиращият лост придържа акумулатора в отвора за акумулатора.

#### 17 Отвор за акумулатор

В отвора за акумулатор се поставя акумулаторът.

#### 18 Прекъсвач за режим ECO

Прекъсвачът за режим ECO включва и изключва режима ECO.

#### 19 Предпазен ключ

Предпазният ключ активира косачката.

#### 20 Отвор за транспортиране

В отвора за транспортиране се поставя резервен акумулатор.

#### # Табелка за мощността с машинен номер

### 3.2 Символи

Символите могат да бъдат върху косачката и акумулатора и означават следното:



Този символ обозначава предпазния ключ.



Този символ обозначава гнездото за ключа.





Този символ обозначава прекъсвача за режим ECO.



Този символ обозначава лоста за регулиране на височината на косене.



Този символ посочва теглото на косачката без акумулатор.



1 светодиода свети в червено. Акумулаторът е твърде горещ или твърде студен.



4 светодиода мигат в червено. В акумулатора има неизправност.



Гарантирано ниво на шума съгласно Директива 2000/14/ЕС в dB(A), за да се направят звуковите емисии на продуктите сравними.



Акумулаторът има радиоинтерфейс Bluetooth® и може да бъде свързан с приложението STIHL connected.



Индикацията до символа показва запаса от енергия в акумулатора според спецификацията на производителя на клетката. Наличният на практика запас от енергия е по-малък.



Не изхвърляйте продукта с битовите отпадъци.

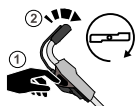

Включете и изключете ножа.

## 4 Указания за безопасност

### 4.1 Предупредителни символи

Предупредителните символи върху косачката или акумулатора означават следното:



Спазвайте указанията за безопасност и мерките, свързани с тях.



Прочетете, разберете добре и съхранявайте инструкцията за експлоатация.



Бъдете предпазливи за изхвърчащи обекти – стойте на разстояние и дръжте странични лица надалеч.



Не докосвайте въртящия се нож.



Изваждайте акумулатора по време на прекъсванията на работата, транспортирането, съхранението, поддръжката или ремонта.



Изваждайте предпазния ключ по време на прекъсванията на работата, транспортирането, съхранението, поддръжката или ремонта.



Спазвайте безопасното разстояние.



Пазете акумулатора от топлина и огън.



Не потапяйте акумулатора в течности.

### 4.2 Употреба по предназначение

Косачката STIHL RMA 443.2 C служи за косене на суха трева.

Косачката се захранва с енергия от акумулатор STIHL AP.

Акумулаторът с в комбинация с приложението STIHL connected дава възможност за персонализиране и пренос на информация за акумулатора на базата на технологията Bluetooth®.

## ▲ ПРЕДУПРЕЖДЕНИЕ

- Акумулаторите, които не са одобрени от STIHL за косачката, може да причинят пожари и експлозии. Това може да доведе до тежки наранявания или смърт на хора и може да възникнат материални щети.
  - ▶ Използвайте косачката с акумулатор STIHL AP.
- Ако не използвате косачката или акумулатора по предназначение, това може да доведе до тежки наранявания или смърт на хора и материални щети.
  - ▶ Използвайте косачката така, както е описано в тази инструкция за експлоатация.
  - ▶ Използвайте акумулатора, както е описано в тази инструкция за експлоатация, в приложението STIHL connected и на адрес [www.connect.stihl.com](http://www.connect.stihl.com).

### 4.3 Изисквания към потребителя

#### ▲ ПРЕДУПРЕЖДЕНИЕ

- Потребителите без инструктаж не могат да разпознаят или оценят опасностите, възникващи при косачката и акумулатора. Потребителят или други лица могат да бъдат сериозно ранени или убити.



- ▶ Прочетете, разберете добре и съхранявайте инструкцията за експлоатация.

- ▶ Ако косачката или акумулаторът се дават на друг човек: предоставете инструкцията за експлоатация заедно с уреда.
- ▶ Уверете се, че потребителят отговаря на следните изисквания:
  - Потребителят е отпочинал.
  - Потребителят има физическа, сетивна и психическа способност да обслужва косачката и акумулатора и да работи с тях. Ако потребителят има ограничена физическа, сетивна или психическа възможност за това, той трябва да работи под надзора и според указанията на отговорно лице.
  - Потребителят може да разпознае и оцени опасностите, свързани с косачката и акумулатора.
  - Потребителят е наясно, че е отговорен при възникнали злополуки и щети.
  - Потребителят е пълнолетен или е бил обучен за съответната професия според националните разпоредби и под съответния надзор.
  - Потребителят е получил инструкция от специализиран търговец на STIHL или квалифицирано лице, преди да използва косачката за първи път.
  - Потребителят не е под влияние на алкохол, лекарства или наркотици.
- ▶ Ако възникнат неясноти: обърнете се към специализиран търговец на STIHL.

### 4.4 Облекло и оборудване

#### ▲ ПРЕДУПРЕЖДЕНИЕ

- По време на работа предмети могат бъдат изхвърлени с висока скорост. Потребителят може се нарани.
  - ▶ Носете дълъг панталон от устойчива материя.

- По време на работата може да се вдигне прах. Вдишаният прах може да увреди Вашето здраве и да причини алергични реакции.
  - ▶ Ако се вдигне прах: Носете маска за защита против прах.
- Неподходящото облекло може да се оплете в дървета, храсти или в косачката. Потребителите без подходящо облекло могат да бъдат сериозно наранени.
  - ▶ Носете плътно прилепнало облекло.
  - ▶ Махнете шаловете и бижутата.
- По време на почистването, поддръжката или транспорта потребителят може да влезе в контакт с ножа. Потребителят може се нарани.
  - ▶ Носете предпазни ръкавици.
- Ако потребителят носи неподходящи обувки, може да се подхлъзне. Потребителят може се нарани.
  - ▶ Носете стабилни, затворени обувки с нехлъзгаща се подметка.
- По време на заточването на ножовете могат да бъдат изхвърлени частици от материала. Потребителят може се нарани.
  - ▶ Носете плътно прилягащи предпазни очила. Подходящите предпазни очила се тестват съгласно стандарт EN 166 или съгласно националните разпоредби и се предлагат със съответната маркировка в търговската мрежа.
  - ▶ Носете предпазни ръкавици.

### 4.5 Работен участък и неговата околност

#### 4.5.1 Косачка

#### ▲ ПРЕДУПРЕЖДЕНИЕ

- Външните лица, децата и животните не могат да разпознаят и преценят опасностите, свързани с косачката и изхвърляните от нея предмети. Външните лица, децата и животните могат да бъдат сериозно наранени и да възникнат имуществени щети.



- ▶ Не допускате външни лица, деца и животни в района на работа с уреда.

- ▶ Поддържайте безопасна дистанция спрямо предмети.
- ▶ Не оставяйте косачката без надзор.
- ▶ Уверете се, че децата не могат да играят с косачката.

- Ако се работи при дъжд, потребителят може да се подхлъзне. За потребителя има опасност от тежки наранявания или смърт.
  - ▶ Ако вали: не работете.
- Косачката не е устойчива на вода. Ако работите в дъжд или във влажна среда, може да се стигне до токов удар. Потребителят може да се нарани, а косачката да се повреди.
  - ▶ Не работете при дъжд или във влажна среда.
  - ▶ Не косете мокра трева.
- Електрическите компоненти на косачката могат да създадат искри. Искрите могат да причинят пожари и експлозии в леснозапалима или експлозивна среда. Това може да доведе до тежки наранявания или смърт и може да възникнат материални щети.
  - ▶ Не работете в леснозапалима или експлозивна среда.

#### 4.5.2 Акумулаторна батерия

### ▲ ПРЕДУПРЕЖДЕНИЕ

- Външните лица, децата и животните не могат да разпознават и оценяват опасностите, свързани с акумулаторната батерия. Външните лица, децата и животните могат да получат тежки наранявания.
  - ▶ Дръжте далеч външни лица, деца и животни.
  - ▶ Не оставяйте акумулаторната батерия без надзор.
  - ▶ Уверете се, че деца не могат да играят с акумулаторната батерия.
- Акумулаторната батерия не е защитена срещу всички въздействия на околната среда. Ако акумулаторната батерия е изложена на неподходящи въздействия на околната среда, тя може да се запали, да експлодира или да се повреди непоправимо. В резултат от това може да се стигне до тежки наранявания на хора и възникване на материални щети.



- ▶ Пазете акумулаторната батерия от горещина и огън.
- ▶ Не хвърляйте ножицата в огън.

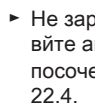

- ▶ Не зареждайте, използвайте и съхранявайте акумулаторната батерия извън посочените температурни граници  22.4.



- ▶ Не потапяйте акумулаторните батерии в течности.

- ▶ Дръжте акумулаторната батерия далеч от малки метални части.
- ▶ Не излагайте акумулаторната батерия на високо налягане.
- ▶ Не излагайте акумулаторната батерия на микровълни.
- ▶ Защитете акумулаторната батерия от химикали и соли.

## 4.6 Състояние, съответстващо на изискванията за безопасност

### 4.6.1 Косачка

Косачката е в безопасно състояние, ако следните условия са изпълнени:



- Косачката не е повредена.
- Косачката е чиста и суха.
- Командните елементи функционират и нямат изменения.
- Ножът е правилно монтиран.
- Монтирани са оригинални принадлежности на STIHL за тази косачка.
- Принадлежностите са правилно монтирани.

### ▲ ПРЕДУПРЕЖДЕНИЕ

- В небезопасно състояние компонентите не могат да функционират правилно и съоръженията за безопасност не работят. Има опасност от тежки наранявания или смърт.
  - ▶ Работете с косачка без неизправности.
  - ▶ Ако косачката е замърсена или мокра: почистете и оставете косачката да изсъхне.
  - ▶ Не модифицирайте косачката.
  - ▶ Ако командните елементи не функционират: не работете с косачката.
  - ▶ Монтирайте оригинални принадлежности на STIHL за тази косачка.
  - ▶ Монтирайте ножа така, както е описано в тази инструкция за експлоатация.
  - ▶ Монтирайте принадлежностите, както е описано в тази инструкция за експлоатация или в инструкцията за експлоатация на принадлежностите.
  - ▶ Не поставяйте предмети в отворите на косачката.
  - ▶ Не свързвайте и не съединявайте накъсо с метални предмети контактите на гнездото за ключа.
  - ▶ Сменяйте износените или повредени указателни табели.
  - ▶ Ако възникнат неясноти: обърнете се към специализиран търговец на STIHL.

#### 4.6.2 Нож

Ножът е в безопасно състояние, ако са изпълнени следните условия:

- Ножът и приставките са неповредени.
- Ножът не е деформиран.
- Ножът е правилно монтиран.
- Ножът е правилно заточен.
- Ножът няма неравности.
- Ножът е правилно балансиран.
- Минималната дебелина и минималната ширина на ножа са достатъчни,  22.2.
- Ъгълът на заточване е спазен,  22.2.

### ПРЕДУПРЕЖДЕНИЕ

- При небезопасно състояние части от ножа могат да се отделият и да бъдат изхвърлени. Има опасност от тежки наранявания.
  - ▶ Работете с неповреден нож и неповредени приставки.
  - ▶ Монтирайте ножа правилно.
  - ▶ Заточете ножа правилно.
  - ▶ Ако дебелината или ширината не достигат минимално допустимите стойности: Сменете ножовете.
  - ▶ Ножовете трябва да се балансират от специализиран търговец на STIHL.
  - ▶ Ако възникнат неясноти: обърнете се към специализиран търговец на STIHL.

#### 4.6.3 Акумулаторна батерия

Акумулаторната батерия се намира в състояние, съответстващо на изискванията за безопасност, когато са изпълнени следните условия:

- Акумулаторната батерия не е повредена.
- Акумулаторната батерия е чиста и суха.
- Акумулаторната батерия функционира и не е променена.

### ПРЕДУПРЕЖДЕНИЕ

- Акумулаторната батерия повече не може да функционира безопасно, ако не е в състояние, съответстващо на изискванията за безопасност. Може да се стигне до сериозни наранявания на хората.
  - ▶ Работете с неповредена и функционираща акумулаторна батерия.
  - ▶ Не зареждайте повредена или дефектна акумулаторна батерия.
  - ▶ Ако акумулаторната батерия е замърсена: почистете я.
  - ▶ Ако акумулаторна батерия е мокра: оставете я да изсъхне,  22.5.
  - ▶ Не променяйте акумулаторната батерия.
  - ▶ Не вкарвайте предмети в отворите на акумулаторната батерия.

- ▶ Не присъединявайте или свързвайте накъсо електрическите контакти на акумулаторната батерия с метални предмети.
- ▶ Не отваряйте акумулаторната батерия.
- ▶ Сменете износените или повредени указателни табелки.
- От повредена акумулаторна батерия може да изтича течност. Ако течността влезе в контакт с кожата или очите, кожата или очите могат да бъдат раздразнени.
  - ▶ Избягвайте контакт с течността.
  - ▶ При контакт с кожата: засегнатите участъци на кожата да се измият обилно с вода и сапун.
  - ▶ При контакт с очите: очите да се изплакват обилно с вода в продължение на най-малко 15 минути и да се потърси лекар.
- Повредената или дефектна акумулаторна батерия може да мирише необичайно, да пуши гори. Може да се стигне до тежки наранявания и смърт на хора и до материални щети.
  - ▶ Ако акумулаторната батерия мирише необичайно, пуши или гори: тя да не бива да се използва и трябва да се държи далеч от горивни материали.
  - ▶ Ако акумулаторната батерия гори: опитайте се да загазите акумулаторната батерия с пожарогасител или вода.

## 4.7 Работа

### ПРЕДУПРЕЖДЕНИЕ

- Потребителят не може да продължи да работи концентрирано в определени ситуации. Потребителят може да се спъне, да падне и да се нарани сериозно.
  - ▶ Работете спокойно и обмислено.
  - ▶ Ако осветеността и видимостта са лоши: не работете с косачката.
  - ▶ Управлявайте косачката сами.
  - ▶ Внимавайте за препятствия.
  - ▶ Не накланяйте косачката.
  - ▶ Работете здраво стъпили на земята и поддържайте равновесие.
  - ▶ Ако се появят признаци на умора: направете почивка.
  - ▶ Ако косите по наклон: косете напречно на склона.
  - ▶ Не работете по склонове с наклон над 25° (46,6%).
- Въртящият се нож може да пореже потребителя. Потребителят може да се нарани сериозно.



- ▶ Не докосвайте въртящия се нож.
  - ▶ Ако ножът е блокиран от предмет: изключете косачката, извадете предпазния ключ и извадете акумулатора. Едва след това отстранете предмета.
- По време на работа косачката може да причини вибрации.
    - ▶ Носете предпазни ръкавици.
    - ▶ Правете почивки.
    - ▶ Ако се появят признаци на проблем с кръвообращението: потърсете лекарска помощ.
  - Ако по време на работа ножът удари чуждо тяло, той или части от него може да бъдат повредени или изхвърлени с висока скорост. Има опасност от наранявания на хора и материални щети.
    - ▶ Отстранете чуждите тела от работната зона.
  - Когато се отпусне превключващият лост за режима на косене, ножът продължава да се върти още за кратко. Има опасност от тежки наранявания на хора.
    - ▶ Изчакайте, докато ножът спре да се върти.
  - Ако въртящият се нож удари твърд предмет, може да се образуват искри. Искрите може да причинят пожар в леснозапалима среда. Това може да доведе до тежки наранявания или смърт на хора и може да възникнат материални щети.
    - ▶ Не работете в леснозапалима среда.
  - Ако косачката бъде спряна върху наклонена повърхност, тя може неволно да потегли. Има опасност от наранявания на хора и материални щети.
    - ▶ Пускайте косачката само ако тя стои на равна повърхност и не може да потегли сама.
  - Ако предмети са прикрепени към ръкохватката, допълнителното тегло може да доведе до преобръщане на косачката. Има опасност от наранявания на хора и материални щети.
    - ▶ Не прикрепяйте предмети към ръкохватката.

## ▲ ОПАСНОСТ

- Ако работата се извършва в близост до кабели, провеждащи напрежение, ножът може да влезе в контакт с тях и да ги повреди. За потребителя има опасност от тежки наранявания или смърт.
  - ▶ Не работете в близост до кабели, провеждащи напрежение.

- Ако се работи при гръмотевична буря, потребителят може да бъде ударен от мълния. За потребителя има опасност от тежки наранявания или смърт.
  - ▶ Ако има буря: не работете.

## 4.8 Транспортиране

### 4.8.1 Косачка

#### ▲ ПРЕДУПРЕЖДЕНИЕ

- По време на транспортиране косачката може да се преобърне или да се премести. Има опасност от наранявания и материални щети.



- ▶ Извадете предпазния ключ.



- ▶ Извадете акумулатора.

- ▶ Подсигурете косачката с притягащи колани, ремъци или мрежа така, че да не се преобърне и да не може да се движи.

### 4.8.2 Акумулаторна батерия

#### ▲ ПРЕДУПРЕЖДЕНИЕ

- Акумулаторната батерия не е защитена срещу всички въздействия на околната среда. Ако акумулаторната батерия се подложи на неподходящи въздействия на околната среда, тя може да се повреди и могат да възникнат материални щети.
  - ▶ Не бива да се транспортира повредена акумулаторна батерия.
- При транспортирането акумулаторната батерия може да се преобърне или да се измести. Това може да причини тежки наранявания на хора и материални щети.
  - ▶ Акумулаторната батерия трябва да се опакова така в опаковката, че да не може да се мести.
  - ▶ Подсигурете опаковката така, че да не може да се движи.

## 4.9 Съхранение

### 4.9.1 Косачка

#### ▲ ПРЕДУПРЕЖДЕНИЕ

- Децата може да не разпознаят и преценят опасностите, свързани с косачката. Децата може да получат тежки наранявания.



- ▶ Извадете предпазния ключ.



- ▶ Извадете акумулатора.

- ▶ Съхранявайте косачката на място, недостъпно за деца.

- Електрическите контакти на косачката и металните компоненти може да корозират при влага. Косачката може да се повреди.



- ▶ Извадете предпазния ключ.



- ▶ Извадете акумулатора.

- ▶ Съхранявайте косачката чиста и суха.

- Ако предпазният ключ и акумулаторът са поставени по време на съхранение, ножът може да бъде включен неволно. Има опасност от тежки наранявания и материални щети.



- ▶ Извадете предпазния ключ.



- ▶ Извадете акумулатора.

#### 4.9.2 Акумулатор

### ▲ ПРЕДУПРЕЖДЕНИЕ

- Децата може да не разпознаят и преценят опасностите от акумулатора. Децата може да получат тежки наранявания.
  - ▶ Съхранявайте акумулатора на място, недостъпно за деца.
- Акумулаторът не е защитен от всякакви влияния на околната среда. Ако акумулаторът е изложен на определени влияния на околната среда, може да бъде непоправимо повреден.
  - ▶ Съхранявайте акумулатора чист и сух.
  - ▶ Съхранявайте акумулатора в затворено помещение.
  - ▶ Съхранявайте акумулатора отделно от косачката.
  - ▶ Ако акумулаторът се съхранява в зарядното устройство: Изключете щепсела и съхранявайте акумулатора със състоя-

ние на зареждане между 40% и 60% (2 светодиода в зелено светодиода).

- ▶ Не съхранявайте акумулатора извън посочените температурни граници, 22.4.

## 4.10 Почистване, поддръжка и ремонт

### ▲ ПРЕДУПРЕЖДЕНИЕ

- Ако предпазният ключ и акумулаторът са поставени по време на почистването, поддръжката или ремонта, ножът може да бъде включен неволно. Има опасност от тежки наранявания и материални щети.



- ▶ Извадете предпазния ключ.



- ▶ Извадете акумулатора.













- Ако използвате силни почистващи препарати, почистване със струя вода или остри предмети, може да повредите косачката, ножа и акумулатора. Ако не почистите правилно косачката, ножа и акумулатора, компонентите няма да могат да функционират правилно и съоръженията за безопасност няма да работят. Има опасност от тежки наранявания.
  - ▶ Почистете косачката, ножа и акумулатора, както е описано в тази инструкция за експлоатация.
- Ако косачката, ножът или акумулаторът не са поддържани или ремонтирани правилно, компонентите няма да могат да функционират правилно и съоръженията за безопасност няма да работят. Има опасност от тежки наранявания или смърт на хора.
  - ▶ Не правете техническа поддръжка и не ремонтирайте сами косачката и акумулатора.
  - ▶ Ако косачката или акумулаторът се нуждаят от поддръжка или ремонт: обърнете се към специализиран търговец на STIHL.
  - ▶ Поддържайте ножовете така, както е описано в тази инструкция за експлоатация.
- По време на почистването, поддръжката или ремонта на ножа потребителят може да се пореже на острите режещи ръбове. Потребителят може се нарани.
  - ▶ Носете предпазни ръкавици.

- По време на заточването ножът може да се нагрее. Потребителят може да получи изгаряне.
  - ▶ Изчакайте, докато ножът се охлади.
  - ▶ Носете предпазни ръкавици.

## 5 Подготовка на косачката за употреба

### 5.1 Подготовка на косачката за употреба

Преди всяко начало на работа трябва да се изпълнят следните стъпки:

- ▶ Отстранете опаковките и средствата за защита при транспортиране.
- ▶ Уверете се, че следните компоненти се намират в състояние, съобразено с изискванията за безопасност:
  - Косачка,  4.6.1.
  - Нож,  4.6.2.
  - Акумулатор,  4.6.3.
- ▶ Проверете акумулатора,  13.3.
- ▶ Заредете докрай акумулатора,  6.1.
- ▶ Почистете косачката,  18.2.
- ▶ Проверете ножа,  13.2.
- ▶ Монтирайте ръкохватката,  8.1
- ▶ Разгънете и настройте ръкохватката,  9.1.
- ▶ Ако ще косите и окосената трева трябва да се събира в коша за трева: закачете коша за трева,  8.2.2.
- ▶ Ако ще косите и окосената трева трябва да се изхвърля отзад: откачете коша за трева,  8.2.3.
- ▶ Настройте височината на косене,  14.2.
- ▶ Проверете командните елементи,  13.1.
- ▶ Ако стъпките не могат да бъдат изпълнени: не използвайте косачката и потърсете помощ от специализиран търговец на STIHL.

### 5.2 Свързване на акумулаторната батерия с безжичен интерфейс Bluetooth® с приложението STIHL connected

- ▶ Активирайте безжичния интерфейс Bluetooth® на мобилния терминал.
- ▶ Активирайте безжичния интерфейс Bluetooth® на акумулаторната батерия,  7.1.

- ▶ Изтеглете приложението на STIHL connected от магазина с приложения на мобилния терминал и създайте акаунт.
- ▶ Отворете приложението на STIHL connected и се регистрирайте.
- ▶ Добавете акумулаторна батерия в приложението на STIHL connected и следвайте инструкциите на екрана.

Възможности за контакт и допълнителна информация можете да намерите на <https://support.stihl.com> или в приложението STIHL connected.

Приложението STIHL connected е на разположение в зависимост от пазара.

## 6 Зареждане на акумулатора и светодиодите

### 6.1 Зареждане на акумулаторната батерия

Времето на зареждане зависи от различни външни фактори, като например от температурата на акумулаторната батерия или от температурата на околната среда. За постигане на оптимална производителност спазвайте препоръчителните температурни диапазони,  22.5. Фактическото време на зареждане може да се различава от посоченото време. Времето за зареждане е посочено в линка [www.stihl.com/charging-times](http://www.stihl.com/charging-times).

- ▶ Зареждайте акумулаторната батерия така, както е описано в ръководството за употреба на зарядното устройство STIHL AL 101, 301, 301-4, 500.

### 6.2 Показване на състоянието на зареждане

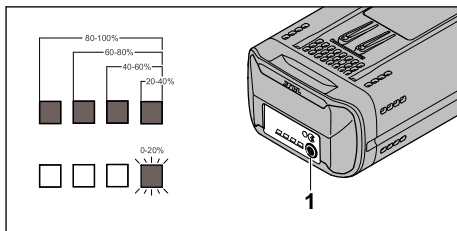

- ▶ Натиснете бутона (1). Светодиодите светят за ок. 5 секунди в зелено и показват състоянието на зареждане.
- ▶ Ако десният светодиод мига в зелено: заредете акумулатора.

## 6.3 Светодиоди върху акумулатора

Светодиодите могат да показват състоянието на зареждане на акумулатора или неизправности. Светодиодите могат да светят или мигат със зелена или червена светлина.

Ако светодиодите светят или мигат в зелено, те показват състоянието на зареждане.

- ▶ Ако светодиодите светят или мигат в червено: отстранете неизправностите, **21.1**. В косачката или в акумулатора има повреда.

## 7 Активиране и деактивиране на безжичен интерфейс Bluetooth®

### 7.1 Активиране на безжичния интерфейс Bluetooth®

- ▶ Ако акумулаторната батерия има безжичен интерфейс Bluetooth®: натиснете бутона и го задръжте натиснат дотогава, докато светодиодът „BLUETOOTH®“ до символа **C** свети в синьо за ок. 3. Безжичният интерфейс Bluetooth® на акумулаторната батерия е активиран.

### 7.2 Деактивиране на безжичния интерфейс Bluetooth®

- ▶ Ако акумулаторната батерия има безжичен интерфейс Bluetooth®: натиснете бутона и го задръжте натиснат дотогава, докато светодиодът „BLUETOOTH®“ до символа **C** мигне в синьо шест пъти. Безжичният интерфейс Bluetooth® на акумулаторната батерия е деактивиран.

## 8 Сглобяване на косачката

### 8.1 Монтиране на ръкохватката

- ▶ Изключете косачката, извадете предпазния ключ и свалете акумулатора.
- ▶ Поставете косачката на равен терен.

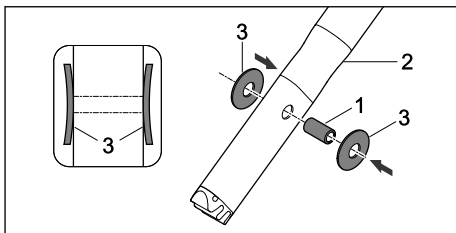

- ▶ Притиснете втулката (1) в отворите на горната част на ръкохватката (2).
- ▶ Пъхнете дисковите пружини (3) с изпъкналата част навътре във втулката (1).

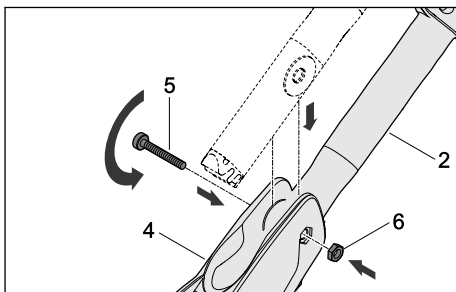

- ▶ Пъхнете горната част на ръкохватката (2) в конзолата на лоста за управление (4).
- ▶ Избутайте болта (5) през отворите на конзолата на лоста за управление (4) и през втулката в горната част на ръкохватката (2).
- ▶ Поставете гайката (6) в жлеба в конзолата на ръкохватката (4).
- ▶ Затегнете болта (5).

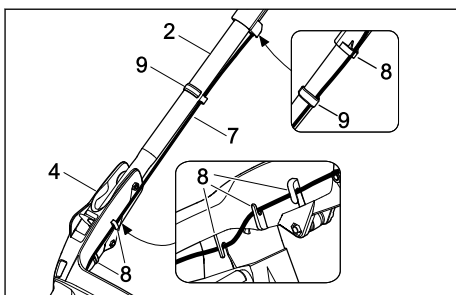

- ▶ Притиснете кабела (7) в държачите (8).
- ▶ Закрепете кабела (7) с кабелната скоба (9) към ръкохватката.

Не е необходимо ръкохватката да се демонтира отново.



## 8.2 Сглобяване, закачане и откачане на коша за трева

### 8.2.1 Сглобяване на коша за трева

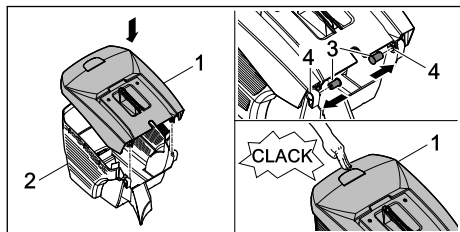

- ▶ Поставете горната (1) върху долната част на коша за трева (2).
- ▶ Избутайте болтовете (3) отвътре през отворите (4).
- ▶ Притиснете горната част на коша за трева (1) надолу. Горната част на коша за трева се фиксира, издавайки звук.

### 8.2.2 Закачане на коша за трева

- ▶ Изключване на косачката
- ▶ Поставете косачката на равен терен.

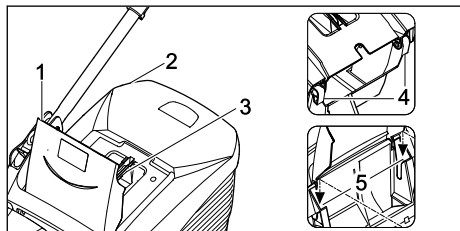

- ▶ Отворете дефлектора (1) и го задръжте.
- ▶ Хванете коша за трева (2) за ръкохватката (3) и с помощта на куки (4) го закачете на местата, предвидени за закрепване на коша (5).
- ▶ Поставете дефлектора (1) върху коша за трева (2).

### 8.2.3 Откачане на коша за трева

- ▶ Изключете косачката.
- ▶ Поставете косачката на равен терен.
- ▶ Отворете дефлектора и го задръжте.
- ▶ Свалете коша за трева от ръкохватката с движение нагоре.
- ▶ Затворете дефлектора.

## 9 Настройване на косачката за потребителя

### 9.1 Настройване на ръкохватката

- ▶ Изключете косачката, извадете предпазния ключ и свалете акумулатора.
- ▶ Поставете косачката на равен терен.

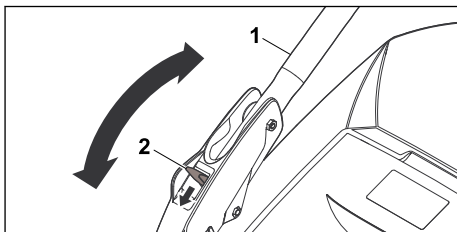

- ▶ Хванете ръкохватката (1).
- ▶ Натиснете лоста (2) надолу и го задръжте.
- ▶ Поставете ръкохватката (1) в желаната позиция.
- ▶ Пуснете лоста (2) и внимавайте ръкохватката отново да се фиксира добре.

### 9.2 Сгъване на ръкохватката

За по-компактно транспортиране или съхранение ръкохватката може да се сгъва.

- ▶ Изключете косачката, извадете предпазния ключ и извадете акумулатора.
- ▶ Поставете косачката на равен терен.
- ▶ Дръжте лоста натиснат.
- ▶ Сгънете ръкохватката напред.

## 10 Поставяне и изваждане на акумулатора

### 10.1 Поставяне на акумулатора

- ▶ Поставете косачката на равен терен.

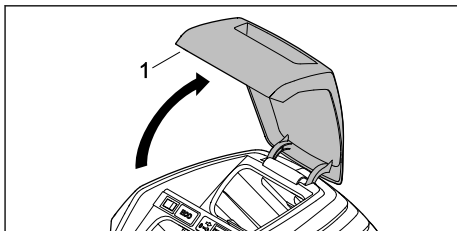

- ▶ Отворете клапата (1) докрай и задръжте.

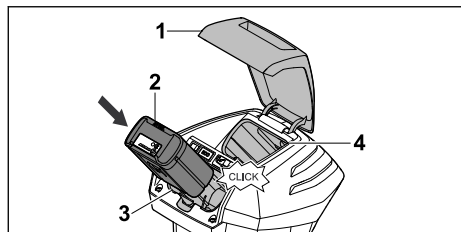

- ▶ Натиснете докрай акумулатора (2) в отвора за акумулатора (3). Акумулаторът (2) се фиксира с щракване и е застопорен.
- ▶ Ако трябва да носите втори акумулатор: поставете акумулатора в отвора за транспортиране (4). Акумулаторът се фиксира с щракване и е застопорен.
- ▶ Затворете клапата (1).

## 10.2 Изваждане на акумулатора

- ▶ Поставете косачката на равен терен.
- ▶ Отворете клапата (1) докрай и задръжте.

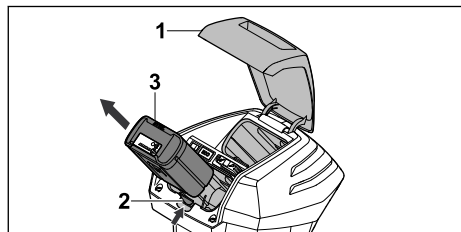

- ▶ Натиснете блокиращия лост (2). Акумулаторът (3) е освободен.
- ▶ Свалете акумулатора (3).
- ▶ Затворете клапата (1).

## 11 Поставяне и изваждане на предпазния ключ

### 11.1 Поставяне на предпазния ключ

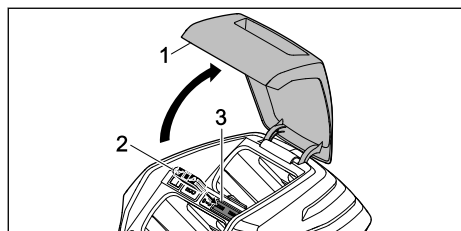

- ▶ Отворете клапата докрай (1) и задръжте.

### 11 Поставяне и изваждане на предпазния ключ

- ▶ Поставете предпазния ключ (2) в предвиденото за него гнездо (3).
- ▶ Затворете клапата (1).

### 11.2 Изваждане на предпазния ключ

- ▶ Отворете клапата докрай и задръжте.
- ▶ Извадете предпазния ключ.
- ▶ Затворете клапата.
- ▶ Съхранявайте предпазния ключ на място, недостъпно за деца.

## 12 Включване и изключване на косачката

### 12.1 Включване и изключване на ножа

#### 12.1.1 Включване на ножа

- ▶ Поставете косачката на равен терен.

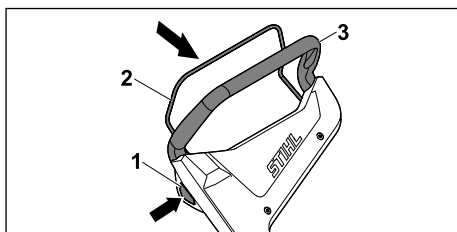

- ▶ Натиснете бутона за блокиране (1) с дясната ръка и го задръжте натиснат.
- ▶ Издърпайте превключващия лост за режима на косене (2) с лявата ръка изцяло по посока на ръкохватката (3) и го задръжте така, че палецът ви да обхване ръкохватката (3).

Ножът се завърта.

- ▶ Отпуснете бутона за блокиране (1).
- ▶ Задръжте ръкохватката (3) и превключващия лост за режима на косене (2) с дясната ръка така, че палецът ви да обхване ръкохватката (3).

#### 12.1.2 Изключете косачката.

- ▶ Освободете лоста за включване.
  - ▶ Изчакайте, докато ножът спре да се върти.
  - ▶ Ако ножът продължи да се върти: извадете предпазния ключ, извадете акумулатора и се консултирайте със специализиран търговец на STIHL.
- Косачката е неизправна.

## 13 Проверка на косачката и акумулатора

### 13.1 Проверка на командните елементи

#### Бутон за блокиране и лост за включване

- ▶ Извадете предпазния ключ.
  - ▶ Свалете акумулатора.
  - ▶ Натиснете блокиращия бутон и отново го отпуснете.
  - ▶ Издърпайте лоста за включване изцяло по посока на ръкохватката и отново го отпуснете.
  - ▶ Ако бутонът за блокиране или лостът за включване са трудноподвижни или не се връщат в изходна позиция: не използвайте косачката и потърсете помощ от специализиран търговец на STIHL.
- Бутонът за блокиране или лостът за включване са неизправни.



#### Включване на ножа

- ▶ Поставете предпазния ключ.
  - ▶ Поставете акумулатора.
  - ▶ Натиснете бутона за блокиране с дясната ръка и го дръжте натиснат.
  - ▶ Издърпайте лоста за включване с лявата ръка изцяло по посока на ръкохватката и го задръжте така, че палецът Ви да обхване ръкохватката.
- Ножът се завърта.
- ▶ Ако 3-те светодиода мигат в червено: извадете предпазния ключ, свалете акумулатора и се консултирайте със специализиран търговец на STIHL.
- При косачката има неизправност.
- ▶ Отпуснете бутона за блокиране и лоста за включване.
- След кратко изчакване ножът спира да се върти.
- ▶ Ако ножът продължи да се върти: извадете предпазния ключ, свалете акумулатора и се консултирайте със специализиран търговец на STIHL.
- Косачката е неизправна.

### 13.2 Проверка на ножа

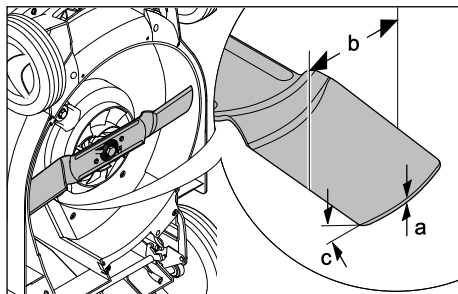
- ▶ Изключете косачката, извадете предпазния ключ и извадете акумулатора.
- ▶ Изправете косачката,  18.1.



- ▶ Измерете следното:
  - Дебелина a
  - Ширина b
  - Ъгъл на заточване c
- ▶ Ако дебелината или ширината не достигат минимално допустимите стойности: сменете ножа,  22.2.
- ▶ Ако ъгълът на заточване не е спасен: заточете ножа,  22.2.
- ▶ Ако възникнат неясноти: обърнете се към специализиран търговец на STIHL.

### 13.3 Проверете акумулаторната батерия

- ▶ Натиснете бутона на акумулаторната батерия.
- Светодиодите светят или мигат.
- ▶ Ако светодиодите не светят или не мигат: акумулаторната батерия да не се използва и да се потърси помощта на сътрудник в специализиран търговски обект на STIHL.
- В акумулаторната батерия има неизправност.

## 14 Работа с косачката

### 14.1 Държане и водене на косачката



- ▶ Дръжте ръкохватката с две ръце така, че палците да я обхващат.

## 14.2 Настройване на височината на косене

Височината на косене може да бъде настроена на 6 степени:

- 25 мм = позиция 1
- 30 мм = позиция 2
- 40 мм = позиция 3
- 50 мм = позиция 4
- 60 мм = позиция 5
- 75 мм = позиция 6

Позициите са посочени върху косачката.

### Настройване на височината на косене

- ▶ Изключете косачката.
- ▶ Ножът не трябва да се върти.
- ▶ Поставете косачката на равен терен.

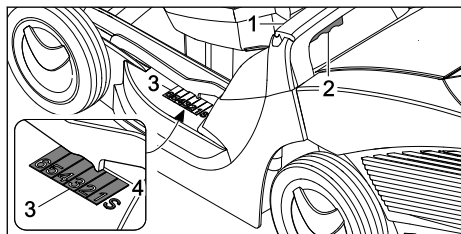

- ▶ Дръжте косачката за ръкохватката (1).
- ▶ Натиснете лоста (2) и го задръжте.
- ▶ Поставете косачката в желаната позиция чрез повдигане и спускане. Текущо настроената височина на косене може да се разбере от индикатора за височината на косене (3) с помощта на маркировката (4).
- ▶ Отпуснете лоста (2). Косачката се фиксира.

## 14.3 Включване на режим ECO

Когато режимът ECO е включен, косачката разпознава текущите работни условия и автоматично задава подходящите обороти на ножа.

Така издръжливостта на акумулатора може да бъде удължена.

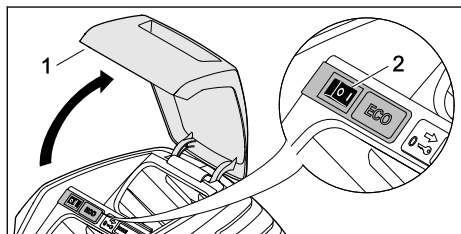

- ▶ Отворете клапата докрай (1) и задръжте.

- ▶ Поставете прекъсвача (2) за режима ECO в позиция I.
- ▶ Затворете клапата (1).

## 14.4 Косене



- ▶ бутайте косачката напред бавно и контролирано.

За оптимална производителност спазвайте препоръчителните температурни диапазони, 22.5.

## 14.5 Изпразване на коша за трева

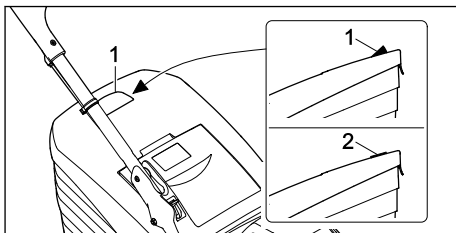

Въздушният поток, генериран от ножа, повдига индикатора за равнището на запълване (1). Когато кошът за трева се напълни, въздушният поток спира. Ако въздушният поток е твърде малък, индикаторът за равнището на запълване (2) се връща в пасивно състояние. Това е сигнал да изпразните коша за трева.

Безпроблемното функциониране на индикатора за равнището на запълване е гарантирано само при оптимален въздушен поток. Външни влияния, като мокра, гъста или висока трева, ниска позиция на косене, замърсяване или други подобни, могат да

засегнат въздушния поток и функционирането на индикатора за равнището на запълване.

- ▶ Ако индикаторът за равнището на запълване се върне в пасивно състояние:  
Изпразнете коша за трева.
- ▶ Изключете косачката.
- ▶ Откачете коша за трева.

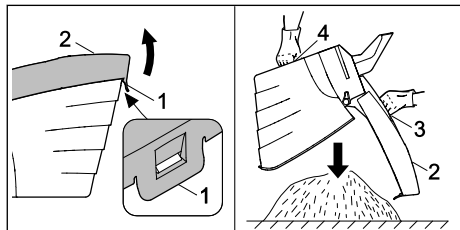

- ▶ Отворете затварящата планка (1).
- ▶ Отворете горната част на коша за трева (2) от ръкохватката (3) и я задръжте.
- ▶ С втората ръка я дръжте за долната ръкохватка (4).
- ▶ Изпразнете коша за трева.
- ▶ Затворете коша за трева.
- ▶ Закачете коша за трева.

## 15 След работа

### 15.1 След работа

- ▶ изключете косачката, извадете предпазния ключ и извадете акумулатора.
- ▶ Ако косачката е мокра: оставете косачката да изсъхне.
- ▶ Ако акумулаторът е мокър или влажен: оставете акумулатора да изсъхне.  22.5
- ▶ Почистете косачката.
- ▶ Почистете акумулатора.

## 16 Транспортиране

### 16.1 Транспортиране на косачката

- ▶ Изключете косачката.  
Ножът не трябва да се върти.
- ▶ Извадете предпазния ключ и извадете акумулатора.

#### Бутане на косачката

- ▶ Бавно и контролирано бутайте косачката напред.

#### Носене на косачката

- ▶ Носете предпазни ръкавици, изработени от устойчив материал.

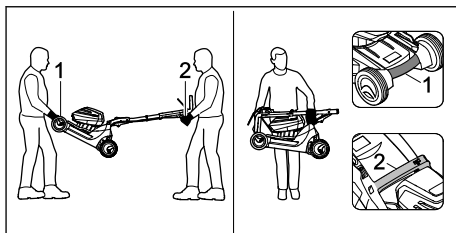

- ▶ Ако косачката се носи от двама души:
  - ▶ Един човек трябва да държи косачката с две ръце за ръкохватката за носене (1) и друг да я държи с две ръце за ръкохватката (2).
  - ▶ Повдигайте и носете косачката по двама.
- ▶ Ако носите косачката сам/а:
  - ▶ Сгънете ръкохватката.
  - ▶ Дръжте косачката с едната ръка за ръкохватката за носене (1), а с другата за ръкохватката (2).
  - ▶ Повдигнете и носете косачката.

#### Транспортиране на косачката в превозно средство

- ▶ Подсигурете косачката изправена така, че да не се преобърне и да не може да се движи.

### 16.2 Транспортиране на акумулатора

- ▶ Изключете косачката и свалете акумулатора.
- ▶ Уверете се, че акумулаторът е в безопасно състояние.
- ▶ Опаковайте акумулатора така, че да не може да се движи в опаковката.
- ▶ Подсигурете опаковката така, че тя да не може да се движи.

Акумулаторът е обект на изискванията за транспортиране на опасни стоки. Акумулаторът е категоризиран като UN 3480 (литиево-йонни батерии) и е проверен съгласно наръчника на ООН за проверки и критерии част III, подраздел 38.3.

Правилата за транспортиране са посочени на адрес [www.stihl.com/safety-data-sheets](http://www.stihl.com/safety-data-sheets).

## 17 Съхранение

### 17.1 Съхранение на косачката

- ▶ Изключете косачката, извадете предпазния ключ и извадете акумулатора.

- ▶ Съхранявайте косачката така, че следните условия да са изпълнени:
  - Косачката да е на място, недостъпно за деца.
  - Косачката да е чиста и суха.
  - Косачката да не може да се преобърне.
  - Косачката да не може да се плъзне.

## 17.2 Съхранение на акумулатора

STIHL препоръчва да поддържате акумулатора в състояние на зареждане между 40% и 60% (2 светещи в зелено светодиода).



- ▶ Съхранявайте акумулатора така, че да са изпълнени следните условия:
  - Акумулаторът е на място, недостъпно за деца.
  - Акумулаторът е чист и сух.
  - Акумулаторът е в затворено помещение.
  - Акумулаторът е отделен от косачката.
  - Ако акумулаторът се съхранява в зарядното устройство: Изключете щепсела и съхранявайте акумулатора със състояние на зареждане между 40% и 60% (2 светещи в зелено светодиода).
  - Акумулаторът не се съхранява извън определените температурни граници.  22.4.

### УКАЗАНИЕ

- Ако акумулаторът не се съхранява, както е описано в тази инструкция за експлоатация, той може да се разреди дълбоко и по този начин да се повреди непоправимо.
  - ▶ Заредете изтощения акумулатор, преди да го приберете за съхранение. STIHL препоръчва да поддържате акумулатора в състояние на зареждане между 40% и 60% (2 светещи в зелено светодиода).
  - ▶ Съхранявайте акумулатора отделно от косачката.

## 18 Почистване

### 18.1 Изправяне на косачката

- ▶ Изключете косачката, извадете предпазния ключ и свалете акумулатора.
- ▶ Поставете косачката на равен терен.
- ▶ Откачете коша за трева.
- ▶ Нагласете височината на косене в най-високата позиция.  14.2
- ▶ Нагласете горната част на ръкохватката в най-ниската позиция,  9.1.

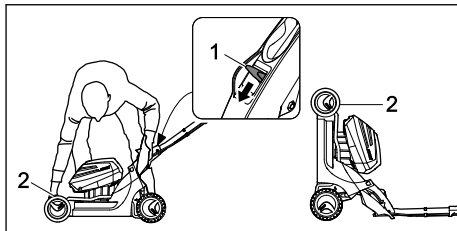

- ▶ С лявата ръка натиснете лоста (1) надолу и задръжте.
- ▶ С дясната ръка хванете косачката за ръкохватката за носене (2) и я изправете назад.

## 18.2 Почистване на косачката

- ▶ изключете косачката, извадете предпазния ключ и извадете акумулатора.
- ▶ Почистете косачката с влажна кърпа.
- ▶ Почистете канала за изхвърляне с мека четка или с влажна кърпа.
- ▶ Отстранете чуждите тела от отвора за акумулатора и го почистете с влажна кърпа.
- ▶ Почистете електрическите контакти в отвора за акумулатора с четчица или мека четка.
- ▶ Почистете вентилационните отвори с четчица.
- ▶ Изправете косачката.
- ▶ Почистете областта около ножа и самия нож с дървена пръчка, мека четка или влажна кърпа.

### УКАЗАНИЕ

- Почистването с водоструйка или с водна струя може да повреди уреда.
  - ▶ Не почиствайте уреда с водоструйка или водна струя.

## 18.3 Почистване на акумулатора

- ▶ Почистете акумулатора (батерията) с влажна кърпа.

## 19 Поддръжка /обслужване

### 19.1 Демонтаж и монтаж на ножа

#### 19.1.1 Демонтаж на ножа

- ▶ Изключете косачката, извадете предпазния ключ и извадете акумулатора.
- ▶ Изправете косачката.

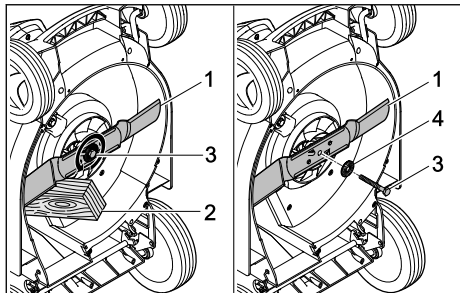

- ▶ Блокирайте ножа (1) с дървено трупче (2).
- ▶ Развийте болта (3) по посока на стрелката и го свалете заедно с шайбата (4).
- ▶ Свалете ножа (1).
- ▶ Изхвърлете болта (3) и шайбата (4). За монтирането на ножа (1) използвайте нови болт и шайба.

### 19.1.2 Монтаж на ножа

- ▶ Изключете косачката, извадете предпазния ключ и извадете акумулатора.
- ▶ Изправете косачката.

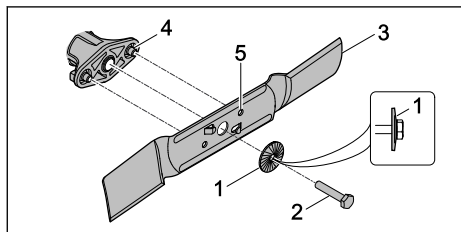

- ▶ Поставете новата шайба (1) с изпъкналата част навън върху новия болт (2).
- ▶ Нанесете защита против отиване Loctite 243 върху резбата на болта (2).
- ▶ Поставете ножа (3) така, че издатините на повърхността за поставяне (4) да попаднат в гнездата (5).
- ▶ Завийте болта (2) заедно с шайбата (1).

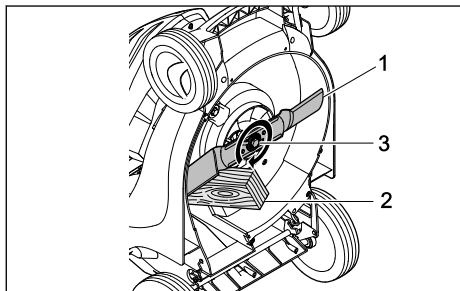

- ▶ Блокирайте ножа (1) с дървено трупче (2).
- ▶ Затегнете болта (3) с 65 Nm.

## 19.2 Заточване и балансиране на ножа

Необходима е много практика за правилното заточване и балансиране на ножа.

STIHL препоръчва ножът да се заточва и балансира от специализиран търговец на STIHL.



### ПРЕДУПРЕЖДЕНИЕ

- Режещите ръбове на ножа са остри. Потребителят може да се пореже.
  - ▶ Носете предпазни ръкавици, изработени от устойчив материал.
- ▶ Изключете косачката, извадете предпазния ключ и свалете акумулатора.
- ▶ Изправете косачката.
- ▶ Демонтирайте ножа.
- ▶ Заточете ножа. При това спазвайте ъгъла на заточване и охладете ножа, 22.2. Ножът не трябва да посинява по време на заточването.
- ▶ Монтирайте ножа.
- ▶ Ако възникнат неясноти: обърнете се към специализиран търговец на STIHL.

## 20 Ремонт

### 20.1 Ремонт на косачката

Потребителят не може сам да поправи косачката и ножа.

- ▶ Ако косачката или ножът са повредени: не използвайте косачката или ножа и потърсете помощ от специализиран търговец на STIHL.
- ▶ Ако указателните табели са нечетливи или повредени: указателните табели трябва да се сменят от специализиран търговец на STIHL.

## 21 Отстраняване на неизправности

### 21.1 Отстраняване на неизправности по косачката или акумулатора

Неизправност	Светодиоди върху акумулатора	Причина	Отстраняване
Косачката не се задвижва при включване.	1 светодиоди мига в зелено.	Състоянието на зареждане на акумулатора е твърде ниско.	► Заредете акумулатора.
	1 светодиоди свети в червено.	Акумулаторът е твърде горещ или твърде студен.	► Извадете предпазния ключ. ► Извадете акумулатора. ► Оставете акумулатора да се охлади или да се затопли.
	3 светодиода мигат в червено.	В косачката има неизправност.	► Извадете предпазния ключ. ► Извадете акумулатора. ► Почистете електрическите контакти в отвора за акумулатора. ► Поставете акумулатора. ► Включете косачката. ► Ако 3-те светодиода продължат да мигат в червено: не използвайте косачката и се обърнете към специализиран търговец на STIHL.
	3 светодиода светят в червено.	Косачката е прегряла.	► Извадете предпазния ключ. ► Извадете акумулатора. ► Оставете косачката да изстине.
	4 светодиода мигат в червено.	В акумулатора има неизправност.	► Извадете акумулатора и отново го поставете. ► Включете косачката. ► Ако 4-те светодиода продължат да мигат в червено: не използвайте акумулатора и се обърнете към специализиран търговец на STIHL.
		Прекъсната е електрическата връзка между косачката и акумулатора.	► Извадете предпазния ключ. ► Извадете акумулатора. ► Почистете електрическите контакти в отвора за акумулатора. ► Поставете предпазния ключ. ► Поставете акумулатора.
		Косачката или акумулаторът са влажни.	► Извадете предпазния ключ. ► Извадете акумулатора. ► Почистете косачката. ► Оставете косачката или акумулатора да изсъхне,  22.5.
		Съпротивлението при ножа е твърде голямо.	► Настройте по-голяма височина на косене. ► Включете косачката в по-ниска трева.
		Зоната около ножа е задръстена.	► Почистете косачката.
Косачката се изключва по време на работа.	3 светодиода светят в червено.	Косачката е прегряла.	► Извадете предпазния ключ. ► Извадете акумулатора. ► Оставете косачката да изстине. ► Почистете косачката. ► Не включвайте косачката твърде често за малък период от време. ► Настройте по-голяма височина на косене. ► Косете по-ниска трева.
		Ножът е блокиран.	► Извадете предпазния ключ.



Неизправност	Светодиоди върху акумулатора	Причина	Отстраняване
			<ul style="list-style-type: none"> <li>▶ Извадете акумулатора.</li> <li>▶ Почистете косачката.</li> </ul>
		Има електрическа неизправност.	<ul style="list-style-type: none"> <li>▶ Извадете акумулатора и отново го поставете.</li> <li>▶ Включете косачката.</li> </ul>
Косачката вибрира силно по време на работа.		Болтът на ножа е хлабав.	▶ Затегнете болта.
		Ножът не е правилно балансиран.	▶ Заточете и балансирайте ножа.
Продължително стта на работа на косачката е твърде кратка.		Акумулаторът не е зареден напълно.	▶ Заредете докрай акумулатора.
		Акумулаторът е превишил своя експлоатационен живот.	▶ Сменете акумулатора.
		Зоната около ножа е задръстена.	▶ Почистете косачката.
		Ножът е тъп или износен.	▶ Заточете и балансирайте ножа.
		Съпротивлението при ножа е твърде голямо.	<ul style="list-style-type: none"> <li>▶ Настройте по-голяма височина на косене.</li> <li>▶ Косете по-ниска трева.</li> </ul>
Акумулаторът забира при поставянето му в отвора за акумулатора.		Водачите или електрическите контакти в отвора за акумулатора са замърсени.	▶ Почистете косачката.
След поставяне на акумулатора в зарядното устройство процедурата за зареждане не стартира.	1 светодиод свети в червено.	Акумулаторът е твърде горещ или твърде студен.	<ul style="list-style-type: none"> <li>▶ Оставете акумулатора в зарядното устройство.</li> <li>▶ Процедурата за зареждане стартира автоматично след достигане на допустимия температурен диапазон.</li> </ul>
Тревата е окосена некачествено или е пожълтяла.		Ножът е тъп или износен.	▶ Заточете и балансирайте ножа.
		Съпротивлението при ножа е твърде голямо.	<ul style="list-style-type: none"> <li>▶ Настройте по-голяма височина на косене.</li> <li>▶ Косете по-ниска трева.</li> </ul>
Акумулаторът с  не може да бъде намерен с приложението STIHL connected.		Радиоинтерфейсът Bluetooth® на акумулатора или на мобилното крайно устройство е деактивиран.	▶ Активирайте радиоинтерфейса Bluetooth® на акумулатора и на мобилното крайно устройство.

Неизправност	Светодиоди върху акумулатора	Причина	Отстраняване
		Разстоянието между акумулатора и мобилното крайно устройство е твърде голямо.	<ul style="list-style-type: none"> <li>▶ Намалете разстоянието,  22.3.</li> <li>▶ Ако акумулаторът все още не може да бъде намерен с приложението STIHL connected: обърнете се към специализиран търговец на STIHL.</li> </ul>

## 21.2 Поддръжка за продукта и помощ за употребата

Поддръжка за продукта и помощ за употребата можете да получите в специализиран търговски обект на STIHL.

Възможности за контакт и допълнителна информация можете да намерите на <https://support.stihl.com> или [www.stihl.com](http://www.stihl.com).

## 22 Технически данни

### 22.1 Косачка STIHL RMA 443.2 C

- Разрешен акумулатор: STIHL AP
- Тегло без акумулатор: 21,2 kg
- Максимално съдържание на коша за трева: 55 л
- Ширина на косене: 41 см
- Брой обороти: 3150 мин<sup>-1</sup>
- Брой обороти в режим ECO: 2800 мин<sup>-1</sup>

Времето на движение е посочено на адрес [www.stihl.com/battery-life](http://www.stihl.com/battery-life).

### 22.2 Нож

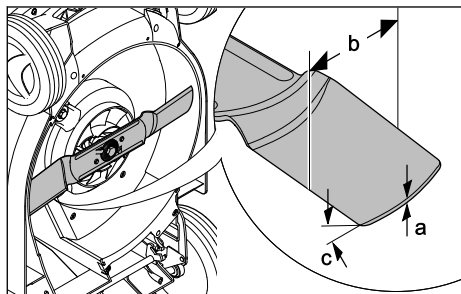

- Минимална дебелина a: 2 мм
- Минимална ширина b: 55 мм
- Ъгъл на заточване c: 30°

### 22.3 Акумулаторна батерия STIHL AP

- Технология на акумулаторната батерия: литиево-йонна
- Напрежение: 36 V
- Капацитет в Ah: виж табелката с данни

- Вътрешна енергия в Wh: виж табелката с данни
- Тегло в kg: виж заводска табелка
- Безжичен интерфейс Bluetooth® (само за акумулаторни батерии с ):
  - Връзка за данни: Bluetooth® 5.1. Мобилният терминал трябва да е съвместим с Bluetooth® Low Energy 5.0 и да поддържа Generic Access Profile (GAP).
  - честотна лента: ISM лента 2,4 GHz
  - Максимална излъчвана мощност на предавателя: 1 mW
  - Обхват на сигнала: ок. 10 m. Силата на сигнала зависи от условията на обкръжаващата среда и мобилния терминал. Обхватът може да се различава значително в зависимост от външните условия, включително използваното приемно устройство. В затворените пространства и през металните бариери (например стени, рафтове, куфари) обхватът може значително да се намали.
  - Изисквания за операционната система на мобилния терминал: Android или iOS (в текущата версия или по-нова)

### 22.4 Температурни граници



#### ПРЕДУПРЕЖДЕНИЕ

- Акумулаторът не е защитен от всякакви влияния на околната среда. Ако акумулаторът е изложен на определени влияния на околната среда, той може да се запали или да експлодира. Има опасност от тежки наранявания и материални щети.
  - ▶ Не зареждайте акумулатора при температура под -20°C и над +50°C.
  - ▶ Не използвайте косачката или акумулатора при температура под -20°C или над +50°C.
  - ▶ Не съхранявайте косачката или акумулатора при температура под -20°C или над +70°C.

## 22.5 Препоръчителни температурни диапазони

За оптимална работа на косачката и акумулаторите спазвайте следните температурни диапазони:

- Зареждане: +5°C до +40°C
- Употреба: -10°C до +40°C
- Съхранение: -20°C до +50°C

Ако акумулаторът се зарежда, използва или съхранява извън препоръчителните температурни диапазони, производителността може да бъде намалена.

Ако акумулаторът е мокър или влажен, оставете го да изсъхне за поне 48 часа при температура над +15°C и под +50°C и при влажност под 70%. По-високата влажност на въздуха може да удължи времето за сушене.

## 22.6 Нива на шума и вибрациите

Стойността К за нивото на шума възлиза на 2 dB(A). Стойността К за нивото на шума възлиза на 1,2 dB(A). Стойността К за нивото на вибрациите възлиза на 0,90 м/с<sup>2</sup>.

- Ниво на шума  $L_{pA}$ , измерено според EN 60335-2-77: 75 dB(A)
- Гарантирано ниво на шума  $L_{WA,d}$ , измерено съгласно 2000/14/EC/S.I. 2001/1701: 90 dB(A)
- Ниво на вибрациите  $a_{hv}$ , измерено според EN 20643, EN 60335-2-77, ръкохватка: 1,80 м/сек<sup>2</sup>

Посочените нива на вибрациите са измерени съгласно стандартизирана процедура за изпитване и могат да се използват за сравнение на електрически уреди. Действителните нива на вибрациите могат да се различават от посочените стойности в зависимост от начина на приложение. Посочените нива на вибрациите могат да бъдат използвани за първоначална оценка на вибрационното натоварване. Трябва да бъде оценено действителното вибрационно натоварване. При това може да се вземат под внимание и времето, през което електрическият уред е изключен, както и това, през което е включен, но работи без натоварване.

Информация за изпълнението на Директивата относно излагането на вибрации на работното място 2002/44/EC и S.I. 2005/1093 можете да откриете на адрес [www.stihl.com/vib](http://www.stihl.com/vib).

## 22.7 REACH

Съкращението "REACH" обозначава регламента на EG (Европ. общност) за регистриране, анализ и допустимост на химическите препарати.

Информацията за изпълнение на регламента REACH е посочена по-долу [www.stihl.com/reach](http://www.stihl.com/reach).

## 23 Резервни части и принадлежности

### 23.1 Резервни части и принадлежности

**STIHL** С тези символи се обозначават оригинални резервни части на STIHL и оригинални принадлежности на STIHL.

Фирма STIHL препоръчва да се използват оригинални резервни части и оригинални принадлежности на STIHL.

Резервните части и принадлежностите на други производители не могат да бъдат оценени от STIHL по отношение на надеждността, безопасността и пригодността им, въпреки продължаващото наблюдение на пазара и STIHL не може да гарантира използването им.

Оригинални резервни части и оригинални принадлежности на STIHL се предлагат от специализиран търговски обект на STIHL.

### 23.2 Важни резервни части

- Нож: 6338 702 0130
- Болт на ножа: 9008 319 9028
- Шайба: 0000 702 6600

## 24 Отстраняване /изхвърляне

### 24.1 Изхвърляне на косачката

Информация за изхвърляне може да получите от местните органи или специализиран търговец на STIHL.

- Неправилното изхвърляне може да навреди на здравето и да замърси околната среда.
- ▶ Предоставете продуктите на STIHL заедно с опаковката съгласно местните разпоредби в подходящо депо за рециклиране на отпадъци.
  - ▶ Не изхвърляйте с битовите отпадъци.

## 25 Декларация на ЕС (EU) за съответствие

### 25.1 Косачка STIHL RMA 443.2 C

STIHL Tirol GmbH  
Hans Peter Stihl-Straße 5  
6336 Langkampfen

Австрия

декларира, поемайки пълна отговорност, че

- Модел: акумулаторна косачка
- Фабрична марка: STIHL
- Тип: RMA 443.2 C
- Ширина на косене: 41 см
- Сериен номер: 6338

отговаря на съответните разпоредби на Директивите 2000/14/ЕС, 2006/42/ЕС, 2014/30/EU и 2011/65/EU и е разработена и произведена в съответствие с актуалните към датата на производство версии на следните стандарти: EN 60335-1, EN 60335-2-77, EN 55014-1 и EN 55014-2.

Нотифициран орган:  
TÜV Rheinland LGA Products GmbH  
Tillystraße 2  
90431 Nürnberg, DE

За установяване на измереното и гарантираното ниво на шума беше приложена Директива 2000/14/ЕС, приложение VIII.

- Измерено ниво на шума: 89,2 dB(A)
- Гарантирано ниво на шума: 90 dB(A)

Техническата документация се съхранява в STIHL Tirol GmbH.

Годината на производство и машинният номер са посочени върху косачката.

Лангкампфен, 02.01.2020 г.

STIHL Tirol GmbH

По пълном.



Matthias Fleischer, завеждащ отдел „Изследователска дейност и разработка“

По пълном.



Sven Zimmermann, главен ръководител на отдел „Качество“

## 26 Декларация за съответствие UKCA

### 26.1 Косачка STIHL RMA 443.2 C

STIHL Tirol GmbH  
Hans Peter Stihl-Straße 5  
6336 Langkampfen

Австрия

декларира, поемайки пълна отговорност, че

- Модел: акумулаторна косачка
- Фабрична марка: STIHL
- Тип: RMA 443.2 C
- Ширина на косене: 41 см
- Сериен номер: 6338

отговаря на относителните разпоредби на директивите на Обединеното кралство Noise Emission in the Environment by Equipment for use Outdoors Regulations 2001, Supply of Machinery (Safety) Regulations 2008, Electromagnetic Compatibility Regulations 2016 и The Restriction of the Use of Certain Hazardous Substances in Electronic Equipment Regulations 2012 и е разработена и произведена в съответствие с валидните към датата на производство версии на следните стандарти: EN 60335-1, EN 60335-2-77, EN 55014-1 и EN 55014-2.

Нотифициран орган:  
TUV Rheinland UK LTD  
1011 Stratford Road  
Solihull, B90 4BN

За установяване на измереното и гарантираното ниво на шума беше приложена директива Noise Emission in the Environment by Equipment for use Outdoors Regulations 2001, Schedule 11 на Обединеното кралство.

- Измерено ниво на шума: 89,2 dB(A)
- Гарантирано ниво на шума: 90 dB(A)

Техническата документация се съхранява в STIHL Tirol GmbH.

Годината на производство и машинният номер са посочени върху косачката.

Лангкампфен, 01.07.2022 г.

STIHL Tirol GmbH

По пълном.



Matthias Fleischer, завеждащ отдел „Изследователска дейност и разработка“



По пълном.

Sven Zimmermann, завеждащ отдел „Качество“

## 27 Указания за техническата безопасност за косачката

### 27.1 Въведение

Тази глава представя общите инструкции за безопасност на стандарта EN 60335-2-77, приложение EE, за косачки с електрическо задвижване.



#### ПРЕДУПРЕЖДЕНИЕ

- **Прочетете всички инструкции за безопасност, указания, илюстрации и технически спецификации, предоставени за тази косачка.** Неспазването на инструкциите по-долу може да доведе до токов удар, пожар и/или сериозни наранявания. **Съхранявайте всички инструкции за безопасност и указания за в бъдеще.**

### 27.2 Придобиване на опит

- a) Прочетете внимателно инструкциите. Запознайте се с командните елементи и с правилната употреба на машината.
- b) Не позволявайте никога на деца или други лица, които не са запознати с инструкцията за употреба, да използват косачката. Местните разпоредби може да определят минималната възраст на потребителя.
- c) Не косете никога в близост до хора, особено деца или животни.
- d) Обърнете внимание на това, че водачът на машината или потребителят носят отговорност за злополуки с други лица или тяхна собственост.

### 27.3 Подготвителни дейности

- a) При работа с машината винаги носете стабилни обувки и дълги панталони. Не работете с машината боси или по сандали. Избягвайте да носите свободни дрехи или дрехи с висящи връзки или колани.
- b) Проверете внимателно терена, върху който ще използвате машината, и отстра-

нете всички предмети, които могат да бъдат захванати и изхвърлени от нея.

- c) Преди използване винаги извършвайте визуален контрол дали режещият нож, закрепващите щифтове и целият режещ блок не са износени или повредени. Износените или повредените режещи ножове и закрепващите щифтове могат да се сменят само в комплект, за да се избегне дисбаланс. Износени или повредени указателни табели трябва да бъдат заменени.

### 27.4 Боравене

- a) Косете само на дневна светлина или при добро изкуствено осветление.
- b) По възможност да се избягва използването на уреда при мокра трева.
- c) Винаги осигурявайте добра стабилност на уреда при работа по склонове.
- d) Водете машината само с пешеходно темпо.
- e) Косете само напречно на склона, никога нагоре или надолу по него.
- f) Бъдете особено внимателни, когато променят посоката на движение по склона.
- g) Не косете по твърде стръмни склонове.
- h) Бъдете особено внимателни, когато обръщате косачката или я дърпате към себе си.
- i) Спрете режещия(ите) нож(ове), когато косачката трябва да бъде наклонена за транспортиране през площи, различни от тревните, и когато косачката се премества от и към площта за косене.
- j) Никога не използвайте косачката при повредени защитни съоръжения или защитни решетки или без монтирани защитни устройства, напр. без отражателна ламарина и/или без съоръжения за събиране на трева.
- k) Стартирайте или задействайте пусковия прекъсвач внимателно, в съответствие с инструкциите на производителя. Внимавайте да има достатъчно разстояние между краката Ви и режещия(ите) нож(ове).
- l) Когато стартирате или задействате двигателя, не наклоняйте косачката, освен ако тя не трябва да бъде повдигната по време на процеса. В този случай я наклонете само доколкото е абсолютно необходимо

и повдигнете само страната, използвана от потребителя.

- m) Не стартирайте двигателя, когато стоите пред канала за изхвърляне.
- n) Никога не поставяйте ръцете или краката си до или под въртящи се части. Винаги стоите на разстояние от отвора за изхвърляне.
- o) Никога не вдигайте или носете косачката при работещ двигател.
- p) Спрете двигателя и извадете стартерния ключ. Уверете се, че всички движещи се части са напълно спрели:
- винаги, когато оставяте косачката без надзор;
  - преди да разблокирате или отпуснете канала за изхвърляне;
  - преди да проверите, почистите косачката или да извършвате работи по нея;
  - ако е бил ударен страничен предмет.
- Проверете за повреди по косачката и извършете необходимите ремонти, преди да я стартирате отново и да работите с нея.

Ако косачката започне да вибрира необичайно силно, е нужна незабавна проверка:

- проверете за повреди;
- извършете необходимите ремонти на повредените части;
- уверете се, че всички гайки, щифтове и болтове са добре затегнати.

## 27.5 Поддръжка и съхранение

- a) Уверете се, че всички гайки, щифтове и болтове са добре затегнати и уредът се намира в безопасно работно състояние.
- b) Проверявайте редовно коша за трева за износване или загуба на функционалност.
- c) От съображения за безопасност подменяйте износените или повредени части.
- d) Имайте предвид, че при машини с няколко режещи ножа движението на единия режещ нож може да доведе до въртене на останалите режещи ножове.
- e) Когато регулирате машината, внимавайте за това да не заклепите пръстите си между движещите се остриета и неподвижните части на машината.
- f) Оставете двигателя да изстине, преди да приберете машината.
- g) Когато правите техническа поддръжка на режещите ножове, имайте предвид, че

дори когато е изключен източникът на напрежение, режещите ножове могат да се задвижат.

- h) От съображения за безопасност подменяйте износените или повредени части. Използвайте само оригинални резервни части и принадлежности.

## Cuprins

1	Prefață.....	294
2	Informații referitoare la acest Manual de instrucțiuni.....	295
3	Cuprins.....	296
4	Instrucțiuni de siguranță.....	297
5	Pregătirea pentru funcționare a mașinii de tuns iarba.....	302
6	Încărcarea bateriei și a LED-urilor.....	303
7	Activarea și dezactivarea interfeței radio Bluetooth®.....	303
8	Asamblarea mașinii de tuns iarba.....	304
9	Se reglează pentru utilizator mașina de tuns iarba.....	305
10	Introducerea și scoaterea bateriei.....	305
11	Introducerea și scoaterea cheii de contact.....	306
12	Cuplarea și decuplarea mașinii de tuns iarba.....	306
13	Verificarea mașinii de tuns iarba și a acumulatorului.....	306
14	Lucrul cu mașina de tuns iarba.....	307
15	După lucru.....	309
16	Transportarea.....	309
17	Stocarea.....	309
18	Curățare.....	310
19	Întreținere.....	310
20	Reparare.....	311
21	Depanare.....	311
22	Date tehnice.....	313
23	Piese de schimb și accesorii.....	315
24	Eliminare.....	315
25	Declarație de conformitate EU.....	315
26	Declarația de conformitate UKCA.....	316
27	Instrucțiuni tehnice de siguranță pentru mașina de tuns iarba.....	316

## 1 Prefață

Stimată clientă, stimat client,

ne bucurăm că аți ales STIHL. Dezvoltăm și executăm produsele noastre în calitate de vârf, conform nevoilor clienților nostri. În felul acesta iau naștere produse de mare fiabilitate chiar și în condiții de solicitare extremă.

STIHL înseamnă calitate de vârf și în domeniul de service. Atelierele noastre de specialitate oferă consilieri și instrucțiuni competente, dar și o cuprinzătoare asistență tehnică.

Compania STIHL se angajează în mod expres să protejeze natura. Aceste instrucțiuni de utilizare sunt concepute pentru a vă ajuta la utilizarea sigură și ecologică a produsului dumneavoastră STIHL pe o durată lungă de exploatare.

Vă mulțumim pentru încredere și vă dorim multă bucurie la utilizarea produsului dumneavoastră STIHL.



Dr. Nikolas Stihl

**IMPORTANT! ÎNAINTE DE UTILIZARE, CITIȚI ȘI PĂSTRAȚI INSTRUCȚIUNILE.**

## 2 Informații referitoare la acest Manual de instrucțiuni

### 2.1 Documente aplicabile

Aceste instrucțiuni de utilizare sunt o traducere a instrucțiunilor originale ale producătorului în sensul Directivei CE 2006/42/EC.

Se aplică prevederile de siguranță locale.

- ▶ În plus față de aceste instrucțiuni de utilizare, citiți, înțelegeți și păstrați următoarele documente:
  - Indicații de siguranță acumulator STIHL AP
  - Instrucțiuni de utilizare aparate de încărcare STIHL AL 101, 301, 301-4, 500
  - Informații de siguranță pentru acumulatorii STIHL și produsele cu acumulator încorporat: [www.stihl.com/safety-data-sheets](http://www.stihl.com/safety-data-sheets)

Informații suplimentare despre STIHL connected, produse compatibile și întrebări frecvente sunt disponibile la adresa [www.connect.stihl.com](http://www.connect.stihl.com) sau disponibile de la un distribuitor STIHL.

Marca verbală și logo-urile Bluetooth® sunt mărci comerciale înregistrate și sunt proprietatea Bluetooth SIG, Inc. Orice utilizare a acestei mărci verbale sau figurative de către STIHL se face sub licență.

Acumulatorii cu  sunt echipați cu o interfață radio Bluetooth®. Trebuie respectate restricțiile

locale de exploatare (de exemplu, în aeronave sau spitale).

### 2.2 Identificarea Notelor de avertizare din text



#### PERICOL

- Această notă indică pericolele care au ca rezultat răniri grave sau decese.
  - ▶ Măsurile specificate pot împiedica rănirile grave sau decesele.



#### AVERTISMENT

- Această notă poate indica pericolele care au ca rezultat răniri grave sau decese.
  - ▶ Măsurile specificate pot împiedica rănirile grave sau decesele.

#### INDICAȚIE

- Această notă indică pericolele care pot avea ca rezultat avariarea bunurilor.
  - ▶ Măsurile specificate pot împiedica avariarea bunurilor.

### 2.3 Simboluri în text



Acest simbol se referă la un capitol din aceste instrucțiuni de folosire.

## 3 Cuprins

### 3.1 Mașina de tuns iarba și acumulatorul

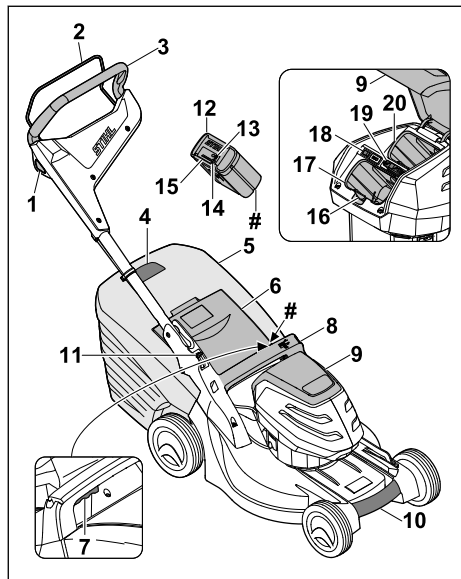

#### 1 Buton de blocare

Butonul de blocare împreună cu maneta de cuplare cuplează și decuplează cuțitul.

#### 2 Manetă de cuplare

Maneta de cuplare împreună cu butonul de blocare cuplează și decuplează cuțitul.

#### 3 Ghidon

Ghidonul servește la ținerea, conducerea și transportul mașinii de tuns iarba.

#### 4 Indicator nivel de umplere

Indicatorul nivelului de umplere indică umplerea coșului de colectare a ierbii.

#### 5 Coș de colectare iarbă

Coșul de colectare a ierbii colectează iarba tunsă.

#### 6 Clapetă de evacuare

Clapeta de evacuare închide canalul de evacuare.

#### 7 Manetă

Maneta servește la reglarea înălțimii de tăiere dorite.

#### 8 Mâner

Mânerul servește la ținerea mașinii de tuns iarba când se reglează înălțimea de tăiere și la transportul mașinii de tuns iarba.

#### 9 Clapetă

Clapeta acoperă acumulatorul și cheia de siguranță.

#### 10 Mâner de transport

Mânerul de transport servește la transportul mașinii de tuns iarba.

#### 11 Manetă

Maneta servește la reglarea și la rabatarea ghidonului.

#### 12 Acumulator

Acumulatorul alimentează mașina de tuns iarba cu energie.

#### 13 LED „BLUETOOTH®” (numai pentru acumulatorii cu )

LED-ul indică activarea și dezactivarea interfeței radio Bluetooth®.

#### 14 Buton

Butonul activează LED-urile de pe acumulator. Activează și dezactivează interfața radio Bluetooth® (dacă există).

#### 15 LED-uri

LED-urile indică starea de încărcare a acumulatorului și defecțiunile.

#### 16 Manetă de blocare

Maneta de blocare menține acumulatorul în locașul acumulatorului.

#### 17 Locașul acumulatorului

În locașul acumulatorului stă acumulatorul.

#### 18 Întrerupător ECO

Întrerupătorul ECO cuplează și decuplează modul ECO.

#### 19 Cheie de siguranță

Cheia de siguranță activează mașina de tuns iarba.

#### 20 Locaș de transport

În locașul de transport stă un acumulator de schimb.

#### # Plăcuță cu caracteristici cu numărul de serie

### 3.2 Simboluri

Simbolurile pot fi prezente pe mașina de tuns iarba și pe acumulator și au următoarea semnificație:



Acest simbol indică cheia de siguranță.



Acest simbol indică locul de introducere a cheii de siguranță.



Acest simbol indică întrerupătorul ECO.





Acest simbol indică maneta de reglare a înălțimii de tăiere.



Acest simbol indică greutatea mașinii de tuns iarba, fără acumulator.



1 LED este aprins în culoare roșie. Acumulatorul este prea cald sau prea rece.



4 LED-uri clipeșc în culoare roșie. Acumulatorul are o defecțiune.



Nivel maxim de putere acustică conform Directivei 2000/14/EC, în dB(A), pentru a face comparabile emisiile de zgomot ale produselor.



Acumulatorul are o interfață radio Bluetooth® și poate fi conectat la aplicația STIHL connected.



Indicația de lângă simbol face trimitere la nivelul de energiei din acumulator, conform specificațiilor producătorului de celule. La utilizarea propriu-zisă, energia disponibilă este mai redusă.



Nu aruncați produsul împreună cu deșeurile menajere.



Cuplarea și decuplarea cuțiteilor.

## 4 Instrucțiuni de siguranță

### 4.1 Simboluri de avertizare

Simbolurile de avertizare de pe mașina de tuns iarba sau de pe acumulator au următoarele semnificații:



Țineți cont de indicațiile de siguranță și de măsurile acestora.



Citiți, înțelegeți și păstrați instrucțiunile de utilizare.



Feriți-vă de obiecte ce ar putea fi aruncate - păstrați distanța și țineți la distanță alte persoane.



Nu atingeți cuțitul în timp ce se rotește.



Scoateți acumulatorul în timpul întreruperii lucrului, transportului, depozitării, întreținerii sau reparației.



Scoateți cheia de siguranță în timpul întreruperii lucrului, transportului, depozitării, întreținerii sau reparației.



Mențineți distanța de siguranță.



Protejați acumulatorul împotriva căldurii și focului.



Nu scufundați acumulatorul în lichide.

### 4.2 Utilizarea conform destinației

Mașina de tuns iarba STIHL RMA 443.2 C servește la tunderea ierbii uscate.

Mașina de tuns iarba se alimentează cu energie de la un acumulator STIHL AP.

Acumulatorul cu , în combinație cu aplicația STIHL connected, permite personalizarea și transmiterea de informații despre acumulator pe baza tehnologiei Bluetooth®.

## ▲ AVERTISMENT

- Acumulatorii care nu sunt omologați de STIHL pentru acest tip de mașină de tuns iarba pot provoca incendii și explozii. Persoanele pot fi rănite grav sau pot deceda și pot să apară daune materiale.
  - ▶ Folosiți pentru mașina de tuns iarba un acumulator STIHL AP.
- Dacă mașina de tuns iarba sau acumulatorul nu sunt folosite conform destinației, persoanele pot fi rănite grav ori pot deceda sau se pot înregistra daune materiale.
  - ▶ Folosiți mașina de tuns iarba așa cum este descris în prezentele instrucțiuni de utilizare.
  - ▶ Folosiți acumulatorul așa cum este descris în prezentele instrucțiuni de utilizare, în cadrul aplicației STIHL connected și la [www.connect.stihl.com](http://www.connect.stihl.com).

### 4.3 Cerințe pentru utilizator

#### ▲ AVERTISMENT

- Persoanele neinstruite nu pot recunoaște sau evalua pericolele generate de o mașină de tuns iarba și acumulator. Utilizatorii sau alte persoane pot fi rănite grav sau ucise.



- ▶ Citiți, înțelegeți și păstrați instrucțiunile de utilizare.

- ▶ Dacă mașina de tuns iarba sau acumulatorul trebuie împrumutate unei alte persoane: oferiți totodată și instrucțiunile de utilizare.
- ▶ Asigurați-vă că utilizatorul îndeplinește următoarele cerințe:
  - Utilizatorul este odihnit.
  - Utilizatorul este apt din punct de vedere fizic, senzorial și mental, să opereze și să lucreze cu mașina de tuns iarba și cu acumulatorul. Dacă utilizatorul este apt din punct de vedere fizic, senzorial sau mental într-un mod limitat, acesta are voie să lucreze cu dispozitivul doar sub supravegherea unei persoane responsabile sau după ce a fost instruit de aceasta.
  - Utilizatorul poate recunoaște și nici evalua pericolele pe care le prezintă o mașină de tuns iarba și acumulatorul.
  - Utilizatorul este conștient de faptul că răspunde pentru accidente și daune.
  - Utilizatorul este major sau este format profesional sub supraveghere, conform reglementărilor naționale.
  - Utilizatorul a fost instruit de către un distribuitor autorizat STIHL sau de o persoană calificată, înainte de a lucra cu mașina de tuns iarba pentru prima dată.
  - Utilizatorul nu este sub influența alcoolului, medicamentelor sau drogurilor.
- ▶ Dacă apar neclarități: apelați la un distribuitor autorizat STIHL.

### 4.4 Îmbrăcămintea și dotarea

#### ▲ AVERTISMENT

- În timpul lucrului, pot fi aruncate în sus obiecte cu viteză mare. Utilizatorul poate fi rănit.
  - ▶ Purtați pantaloni lungi din material rezistent.
- În timpul lucrului poate fi agitat praf. Praful inhalat poate dăuna sănătății și poate să declanșeze reacții alergice.
  - ▶ Dacă se agită praf: Purtați o mască de protecție contra prafului.

- Îmbrăcămintea neadecvată se poate agăța de bucăți de lemn, bălării și de mașina de tuns iarba. Utilizatorii fără îmbrăcămintă adecvată pot fi răniți grav.
  - ▶ Purtați îmbrăcămintă strânsă pe corp.
  - ▶ Lăsați deoparte șalurile și bijuteriile.
- În timpul curățării, a întreținerii sau a transportului utilizatorul poate veni în contact cu cuțitul. Utilizatorul poate fi rănit.
  - ▶ Purtați mănuși de protecție.
- Dacă utilizatorul poartă încălțăminte nepotrivită, acesta poate să alunece. Utilizatorul poate fi rănit.
  - ▶ Purtați încălțăminte solidă, închisă, cu talpă anti-alunecare.
- În timpul ascuțirii cuțitului, pot fi aruncate în afară particule de material. Utilizatorul poate fi rănit.
  - ▶ Purtați ochelari de protecție bine strânși. Ochelarii de protecție adecvați sunt testați conform standardului EN 166 sau conform prevederilor naționale și pot fi obținuți din comerț cu marcajul corespunzător.
  - ▶ Purtați mănuși de protecție.

### 4.5 Spațiu de lucru și mediu

#### 4.5.1 Mașina de tuns iarba

#### ▲ AVERTISMENT

- Persoanele neimplicate, copiii și animalele nu pot recunoaște și nu pot evalua pericolele generate de o mașină de tuns iarba și de obiectele aruncate în sus. Persoanele neimplicate, copiii și animalele pot fi rănite grav și pot să apară daune materiale.
  - ▶ Țineți persoanele neimplicate, copiii și animalele la distanță de zona de lucru.
- ▶ Mențineți o distanță de siguranță față de obiecte.
- ▶ Nu lăsați mașina de tuns iarba nesupravegheată.
- ▶ Asigurați-vă că copiii nu se joacă cu mașina de tuns iarba.
- Dacă se lucrează pe timp de ploaie, utilizatorul poate să alunece. Utilizatorul poate fi rănit grav sau poate deceda.
  - ▶ Dacă plouă: nu lucrați.
- Mașina de tuns iarba nu este protejată protejat la stropii de apă. Dacă se lucrează în ploaie sau în mediu umed, se poate produce electrocutarea. Utilizatorul poate fi accidentat grav, iar mașina de tuns iarba poate fi avariată.



- ▶ Nu lucrați pe ploaie și nici într-un mediu umed.
- ▶ Nu se va tunde iarba udă.
- Componentele electrice ale mașinii de tuns iarba pot produce scânteii. În medii ambiante ușor inflamabile sau cu pericol de explozie, scânteile pot declanșa incendii și explozii. Persoanele pot fi rănite grav sau pot deceda și pot să apară daune materiale.
- ▶ Nu lucrați în atmosfere ambiante ușor inflamabile și nici în cele cu pericol de explozie.

#### 4.5.2 Acumulator

### ▲ AVERTISMENT

- Persoanele neautorizate, copiii și animalele nu pot recunoaște și evalua pericolele pe care le reprezintă acumulatorul. Persoanele neimplimate, copiii și animalele pot fi rănite grav.
  - ▶ Țineți la distanță persoanele neimplicate, copiii și animalele.
  - ▶ Nu lăsați acumulatorul nesupravegheat.
  - ▶ Asigurați-vă de faptul că nu este posibilă joaca copiilor cu acumulatorul.
- Acumulatorul nu este protejat împotriva tuturor influențelor mediului. Dacă acumulatorul este expus la anumite influențe ale mediului, acesta se poate aprinde, exploda ori se poate deteriora iremediabil. Risc de rănire gravă a persoanelor și de pagube materiale.



- ▶ Protejați acumulatorul de căldură și de foc.
- ▶ Nu aruncați acumulatorul în foc.

- ▶ Nu încărcați, nu utilizați și nu depozitați acumulatorul la temperaturi aflate în afara intervalului specificat, 22.4.



- ▶ Nu cufundați acumulatorul în lichide.

- ▶ Nu apropiați acumulatorul de obiecte metalice mici.
- ▶ Nu expuneți acumulatorul la presiune înaltă.
- ▶ Nu expuneți acumulatorul la microunde.
- ▶ Protejați acumulatorul împotriva substanțelor chimice și a sărurilor.

## 4.6 Starea sigură în exploatare

### 4.6.1 Mașina de tuns iarba

Mașina de tuns iarba este în stare sigură de funcționare, dacă sunt îndeplinite următoarele condiții:

- Mașina de tuns iarba nu este deteriorată.
- Mașina de tuns iarba este curată și uscată.

- Elementele de operare funcționează și sunt nemodificate.
- Cuțitul este montat corect.
- Pe această mașină de tuns iarba sunt montate accesorii originale STIHL.
- Accesorii sunt montate corect.

### ▲ AVERTISMENT

- Dacă starea tehnică nu prezintă siguranță, unele componente ar putea să nu mai funcționeze corect, iar dispozitivele de siguranță să nu mai fie eficiente. Persoanele pot fi rănite grav sau ucise.
  - ▶ Folosiți mașina de tuns iarba numai dacă nu este deteriorată.
  - ▶ Dacă mașina de tuns iarba este murdară sau s-a udat: Se curăță mașina de tuns iarba și se lasă să se usuce.
  - ▶ Nu se fac modificări la mașina de tuns iarba.
  - ▶ Dacă elementele de operare nu funcționează: nu mai lucrați cu mașina de tuns iarba.
  - ▶ Montați accesorii originale STIHL pe această mașină de tuns iarba.
  - ▶ Cuțitul trebuie montat așa cum este descris în prezentele instrucțiuni de utilizare.
  - ▶ Montați accesorii așa cum este descris în aceste instrucțiuni de utilizare sau în instrucțiunile de utilizare ale accesorilor.
  - ▶ Nu se introduc obiecte în orificiile mașinii de tuns iarba.
  - ▶ Contactele electrice locului de introducere a cheii de siguranță nu se vor lega sau scurt-circuita niciodată cu obiecte metalice.
  - ▶ Înlocuiți panourile cu indicații uzate sau deteriorate.
  - ▶ Dacă apar neclarități: apelați la un distribuitor autorizat STIHL.

### 4.6.2 Cuțitul

Cuțitul este în stare sigură de funcționare dacă sunt îndeplinite următoarele condiții:

- Cuțitul și accesorii nu sunt deteriorate.
- Cuțitul nu este deformat.
- Cuțitul este montat corect.
- Cuțitul este ascuțit corect.
- Cuțitul este debavurat.
- Cuțitul este echilibrat corect.
- Grosimea minimă și lățimea minimă a cuțitului nu au scăzut sub limita admisă, 22.2.
- Unghiul de ascuțire a fost respectat, 22.2.

## ▲ AVERTISMENT

- Dacă starea tehnică nu prezintă siguranță bucăți din cuțit se pot desprinde și pot fi aruncate în afară. Persoanele pot fi rănite grav.
  - ▶ Se va lucra numai cu un cuțit nedeteriorat și cu accesoriile nedeteriorate.
  - ▶ Se montează corect cuțitul.
  - ▶ Se ascute corect cuțitul.
  - ▶ Dacă grosimea minimă sau lățimea minimă au scăzut sub limita admisă: Se înlocuiește cuțitul.
  - ▶ Se solicită echilibrarea cuțitului de către un distribuitor autorizat STIHL.
  - ▶ Dacă apar neclarități: Apelați la un distribuitor de specialitate STIHL.

### 4.6.3 Acumulator

Acumulatorul se află într-o stare sigură atunci când se întrunesc următoarele condiții:

- Acumulatorul nu este deteriorat.
- Acumulatorul este curat și uscat.
- Acumulatorul funcționează și nu este modificat.

## ▲ AVERTISMENT

- Dacă nu este în stare sigură, este posibil ca acumulatorul să nu mai funcționeze în siguranță. Se pot produce grave leziuni corporale.
  - ▶ Desfășurați lucrări doar cu un acumulator funcțional, care nu prezintă deteriorări.
  - ▶ Nu încărcați un acumulator deteriorat sau defect.
  - ▶ Dacă acumulatorul este murdar: curățați acumulatorul.
  - ▶ Dacă acumulatorul este ud sau umed: lăsați acumulatorul să se usuce,  22.5.
  - ▶ Nu modificați acumulatorul.
  - ▶ Nu introduceți obiecte în orificiile acumulatorului.
  - ▶ Nu conectați contactele electrice ale acumulatorului cu obiecte metalice și nu le scurtcircuitați.
  - ▶ Nu deschideți acumulatorul.
  - ▶ Înlocuiți panourile indicatoare uzate sau deteriorate.
- Dintr-un acumulator deteriorat poate curge lichid. Contactul pielii sau al ochilor cu lichidul poate produce iritații ale pielii sau ochilor.
  - ▶ Evitați contactul cu lichidul.
  - ▶ În caz de contact cu pielea: zonele de piele afectate se spală cu apă din abundență și săpun.
  - ▶ În caz de contact cu ochii: spălați ochii cel puțin 15 minute cu apă din abundență și consultați un medic.

- Un acumulator deteriorat sau defect poate emite un miros neobișnuit, poate fumege sau se poate aprinde. Risc de rănire gravă a persoanelor sau de deces și de pagube materiale.
  - ▶ Dacă acumulatorul emite un miros neobișnuit sau fum, nu folosiți acumulatorul și păstrați-l la distanță de substanțe inflamabile.
  - ▶ Dacă acumulatorul arde: stingeți-l cu un extingtor sau cu apă.

## 4.7 Lucrul

### ▲ AVERTISMENT

- În anumite situații, utilizatorul nu mai poate lucra concentrat. Utilizatorul se poate împiedica, poate cădea sau chiar se poate răni grav.
  - ▶ Lucrați calm și cu precauție.
  - ▶ În caz de lumină și vizibilitate slabă: nu lucrați cu mașina de tuns iarba.
  - ▶ Lucrați singur cu mașina de tuns iarba.
  - ▶ Aveți grijă la obstacole.
  - ▶ Nu răsturnați mașina de tuns iarba.
  - ▶ Lucrați stând în picioare pe sol și mențineți-vă echilibrul.
  - ▶ Dacă apar semne de oboseală: luați o pauză de lucru.
  - ▶ Dacă lucrați pe o suprafață înclinată: tundeți iarba perpendicular pe linia pantei.
  - ▶ Nu lucrați pe pante cu o înclinare de peste 25° (46,6%).
- Cuțitul care se rotește poate tăia utilizatorul. Utilizatorul poate fi rănit grav.
  - ▶ Nu atingeți cuțitul în timp ce se rotește.
  - ▶ În cazul în care cuțitul a fost blocat de un obiect: opriți mașina de tuns iarba, scoateți cheia de siguranță și acumulatorul. Abia după aceea înlăturați obiectul.
- În timpul lucrului pot apărea vibrații din cauza mașinii de tuns iarba.
  - ▶ Purtați mănuși de protecție.
  - ▶ Luați pauze de lucru.
  - ▶ Dacă apar semne ale unei tulburări vasculare: adresați-vă unui medic.
- Dacă în timpul lucrului cuțitul atinge un obiect străin, acesta sau părți ale acestuia pot fi deteriorate și pot fi aruncate cu viteză mare în sus. Persoanele pot fi rănite și pot apărea daune materiale.
  - ▶ Îndepărtați obiectele străine din zona de lucru.
- După ce maneta de cuplare este eliberată, cuțitul se mai rotește pentru scurt timp. Persoanele pot fi rănite grav.



- ▶ Așteptați până când cuțitul nu se mai rotește.
- În cazul în care cuțitul care se rotește atinge un obiect dur, se pot produce scântei. În medii ambiante ușor inflamabile, scântele pot declanșa incendii. Persoanele pot fi rănite grav sau pot deceda și pot să apară daune materiale.
  - ▶ Nu lucrați în medii ambiante ușor inflamabile.
- Dacă mașina de tuns iarba este oprită pe suprafețe înclinate, se poate deplasa accidental pe roți. Persoanele pot fi rănite și pot apărea daune materiale.
  - ▶ Nu dați drumul la mașina de tuns iarba decât dacă aceasta se află pe o suprafață plană și nu se poate deplasa accidental pe roți.
- Dacă de ghidon se fixează obiecte, mașina de tuns iarba se poate răsturna din cauza greutății suplimentare. Persoanele pot fi rănite și pot apărea daune materiale.
  - ▶ Nu fixați obiecte de ghidon.

## ▲ PERICOL

- Dacă se lucrează în zone care sunt traversate de cabluri sub tensiune, cuțitul poate atinge cablurile sub tensiune și le poate deteriora. Utilizatorul poate fi rănit grav sau poate deceda.
  - ▶ Nu lucrați în apropierea cablurilor sub tensiune.
- Dacă se lucrează pe furtună, utilizatorul poate fi lovit de fulger. Utilizatorul poate fi rănit grav sau poate deceda.
  - ▶ Dacă este furtună: nu lucrați.

## 4.8 Transportarea

### 4.8.1 Mașina de tuns iarba

## ▲ AVERTISMENT

- În timpul transportului mașina de tuns iarba se poate răsturna sau se poate mișca. Persoanele pot fi rănite și pot să apară daune materiale.



- ▶ Se scoate cheia de siguranță.



- ▶ Se scoate acumulatorul.

- ▶ Asigurați mașina de tuns iarba cu chingi de prindere, curele sau o plasă, astfel încât

aceasta să nu se răstoarne și să nu se poată mișca.

### 4.8.2 Acumulator

## ▲ AVERTISMENT

- Acumulatorul nu este protejat împotriva tuturor influențelor mediului. Dacă acumulatorul este expus la anumite influențe ale mediului, acesta se poate deteriora, iar bunurile pot fi avariate.
  - ▶ Nu transportați un acumulator deteriorat.
- În timpul transportului, acumulatorul poate cădea sau se poate deplasa. Risc de rănire a persoanelor și de avariere a bunurilor.
  - ▶ Ambalați acumulatorul în ambalaj, astfel încât să nu se poată mișca.
  - ▶ Asigurați ambalajul astfel încât să nu se poată mișca.

## 4.9 Stocarea

### 4.9.1 Mașina de tuns iarba

## ▲ AVERTISMENT

- Copiii nu pot recunoaște și nici evalua pericolele pe care le prezintă o mașină de tuns iarba. Copiii pot fi răniți grav.



- ▶ Se scoate cheia de siguranță.



- ▶ Se scoate acumulatorul.

- ▶ Mașina de tuns iarba se va păstra în locuri inaccesibile copiilor.
- Contactele electrice ale mașinii de tuns iarba și componentele metalice se pot coroda de la umezeală. Mașina de tuns iarba poate fi deteriorată.



- ▶ Se scoate cheia de siguranță.



- ▶ Se scoate acumulatorul.

- ▶ Mașina de tuns iarba se va păstra la loc uscat și curat.
- Dacă în timpul păstrării cheia de siguranță și acumulatorul sunt introduse, este posibilă pornirea neintenționată a cuțitului. Persoanele pot fi rănite grav și pot să apară daune materiale.



- ▶ Se scoate cheia de siguranță.



- ▶ Se scoate acumulatorul.

#### 4.9.2 Acumulator

### ▲ AVERTISMENT

- Copiii nu pot recunoaște și nici evalua pericolele pe care le prezintă un acumulator. Copiii pot fi răniți grav.
  - ▶ Acumulatorul se va păstra în locuri inaccesibile copiilor.
- Acumulatorul nu este protejat împotriva tuturor intemperiilor. Dacă acumulatorul este expus anumitor intemperii, acumulatorul se poate deteriora iremediabil.
  - ▶ Acumulatorul trebuie păstrat curat și uscat.
  - ▶ Acumulatorul trebuie păstrat într-un spațiu închis.
  - ▶ Depozitați acumulatorul deconectat de mașina de tuns iarba.
  - ▶ În cazul în care acumulatorul este depozitat în aparatul de încărcare: Deconectați ștecherul de la rețea și depozitați acumulatorul cu un nivel de încărcare între 40 % și 60 % (2 LED-uri verzi aprinse).
  - ▶ Nu depozitați acumulatorul în afara limitelor de temperatură specificate, 22.4.

#### 4.10 Curățarea, întreținerea și repararea

### ▲ AVERTISMENT

- Dacă în timpul curățării, întreținerii sau reparării cheia de siguranță și acumulatorul sunt introduse, este posibilă pornirea neintenționată a cuțitului. Persoanele pot fi rănite grav și pot să apară daune materiale.



- ▶ Scoateți cheia de siguranță.



- ▶ Scoateți acumulatorul.

- Detergenții puternici, curățarea cu jet de apă sub presiune sau cu obiecte ascuțite pot deteriora mașina de tuns iarba, cuțitul și acumulatorul. Dacă mașina de tuns iarba, cuțitul și acumulatorul nu sunt curățate corespunzător, este posibil ca unele componente să nu mai

funcționeze corect, iar dispozitivele de siguranță să nu mai fie eficiente. Persoanele pot fi rănite grav.



- ▶ Curățați mașina de tuns iarba, cuțitul și acumulatorul așa cum este descris în prezentele instrucțiuni de utilizare.
- Dacă mașina de tuns iarba, cuțitul sau acumulatorul nu sunt întreținute sau reparate corespunzător, este posibil ca unele componente să nu mai funcționeze corect, iar dispozitivele de siguranță să nu mai fie eficiente. Persoanele pot fi rănite grav sau pot deceda.
  - ▶ Nu întrețineți sau reparați singur mașina de tuns iarba și acumulatorul.
  - ▶ Dacă mașina de tuns iarba sau acumulatorul trebuie întreținute ori reparate: apelați la un distribuitor autorizat STIHL.
  - ▶ Întrețineți cuțitul așa cum este descris în prezentele instrucțiuni de utilizare.
- În timpul curățării, întreținerii sau reparării cuțitului, utilizatorul se poate tăia în muchiile ascuțite. Utilizatorul poate fi rănit.
  - ▶ Purtați mănuși de protecție.
- În timpul ascuțirii, cuțitul se poate încinge. Utilizatorul se poate arde.
  - ▶ Așteptați până când cuțitul se răcește.
  - ▶ Purtați mănuși de protecție.

## 5 Pregătirea pentru funcționare a mașinii de tuns iarba

### 5.1 Pregătirea pentru funcționare a mașinii de tuns iarba

Înainte de fiecare începere a lucrului, trebuie să se efectueze următorii pași:

- ▶ Înlăturați materialul de ambalare și siguranțele pentru transport.
- ▶ Asigurați-vă că următoarele componente se află în stare sigură de funcționare:
  - Mașina de tuns iarba, 4.6.1.
  - Cuțitul, 4.6.2.
  - Acumulatorul, 4.6.3.
- ▶ Verificați acumulatorul, 13.3.
- ▶ Încărcați complet acumulatorul, 6.1.
- ▶ Curățați mașina de tuns iarba, 18.2.
- ▶ Verificați cuțitul, 13.2.
- ▶ Montați ghidonul, 8.1.
- ▶ Rabatați în sus și reglați ghidonul, 9.1.
- ▶ Dacă se tunde gazonul și iarba tunsă trebuie colectată în coșul de colectare a ierbii: prindeți coșul de colectare a ierbii, 8.2.2.

- ▶ Dacă se tunde gazonul și iarba tunsă trebuie aruncată în spate: desprindeți coșul de colectare a ierbii,  8.2.3.
- ▶ Reglați înălțimea de tăiere,  14.2.
- ▶ Verificați elementele de comandă,  13.1.
- ▶ Dacă pașii nu pot fi efectuați: nu utilizați mașina de tuns iarba și luați legătura cu un distribuitor autorizat STIHL.

## 5.2 Conectați acumulatorul cu interfață radio Bluetooth® la aplicația STIHL connected

- ▶ Activați interfața radio Bluetooth® la terminalul mobil.
- ▶ Activarea interfeței radio Bluetooth® de la acumulator,  7.1.
- ▶ Descărcați aplicația STIHL connected din App Store a terminalului mobil și creați un cont.
- ▶ Deschideți aplicația STIHL connected și logați-vă.
- ▶ Adăugați acumulatorul în aplicația STIHL connected și urmați instrucțiunile de pe ecran.

Posibilități de contact și alte informații pot fi găsite la <https://support.stihl.com> sau în aplicația Stihl connected.

Aplicația STIHL connected este disponibilă în funcție de piață.

## 6 Încărcarea bateriei și a LED-urilor

### 6.1 Încărcarea acumulatorului

Timpul de încărcare depinde de câțiva factori, de ex. temperatura acumulatorului sau temperatura ambiantă. Pentru o capacitate optimă, respectați intervalele de temperatură recomandate,  22.5. Timpul de încărcare real poate fi diferit de timpul de încărcare specificat. Timpul de încărcare este disponibil la [www.stihl.com/charging-times](http://www.stihl.com/charging-times).

- ▶ Încărcați acumulatorul așa cum este prezentat în instrucțiunile de utilizare ale încărcătorului STIHL AL 101, 301, 301-4, 500.

### 6.2 Indicarea stării de încărcare

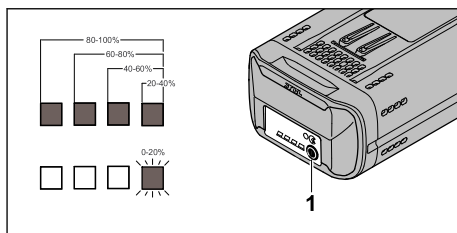

- ▶ Apăsați tasta (1).  
LED-urile luminează timp de cca. 5 secunde în culoare verde și indică starea de încărcare.
- ▶ Dacă LED-ul din dreapta clipește în culoare verde: Încărcați acumulatorul.

### 6.3 LED-urile de pe acumulator

LED-urile pot indica fie starea de încărcare a acumulatorului, fie defecțiuni. LED-urile pot fi aprinse continuu sau pot clipi, în culoare verde sau roșie.

Dacă LED-urile luminează în culoare verde sau clipec, se indică starea de încărcare.

- ▶ Dacă LED-urile se aprind sau clipec în culoare roșie: Se remediază defecțiunile,  21.1.  
Mașina de tuns iarba sau acumulatorul are o defecțiune.

## 7 Activarea și dezactivarea interfeței radio Bluetooth®

### 7.1 Activarea interfeței radio Bluetooth®

- ▶ Dacă acumulatorul are o interfață radio Bluetooth®, apăsați și mențineți apăsată tasta până când LED-ul „BLUETOOTH®” din dreptul simbolului  luminează albastru pentru circa 3 secunde.

Interfața radio Bluetooth® de la acumulator este activată.

### 7.2 Dezactivarea interfeței radio Bluetooth®

- ▶ Dacă acumulatorul are o interfață radio Bluetooth®, apăsați și mențineți apăsată tasta până când LED-ul „BLUETOOTH®” din dreptul simbolului  luminează intermitent albastru de șase ori.

Interfața radio Bluetooth® de la acumulator este dezactivată.

## 8 Asamblarea mașinii de tuns iarba

### 8.1 Montarea ghidonului

- ▶ Se oprește mașina de tuns iarba, se scoate cheia de siguranță și se scoate acumulatorul.
- ▶ Se poziționează mașina de tuns iarba pe o suprafață plană.

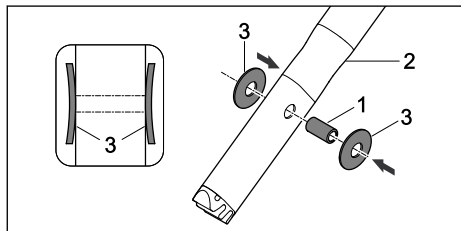

- ▶ Se apasă bucșa (1) în orificiile părții superioare a ghidonului (2).
- ▶ Se introduce arcul disc (3), cu bombarea spre interior, pe bucșă (1).

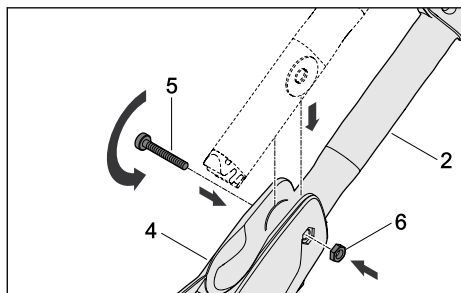

- ▶ Se ghidează partea superioară (2) a ghidonului în consola ghidonului (4).
- ▶ Se introduce șurubul (5) prin orificiile din consola ghidonului (4) și prin manșon în partea superioară (2) a ghidonului.
- ▶ Se așează piulița (6) în scobitura din consola ghidonului (4).
- ▶ Se strânge bine șurubul (5).

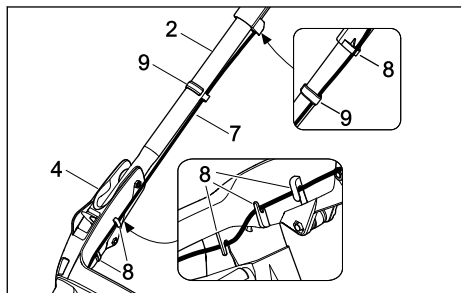

- ▶ Se apasă cablul (7) în suporturile (8) de pe mâner.
- ▶ Se fixează cablul (7) cu clema de cablu (9) pe ghidon.

Ghidonul nu trebuie demontat din nou.

### 8.2 Se assemblează, se fixează și se agață coșul de colectare iarbă.

#### 8.2.1 Asamblarea coșului de colectare iarbă

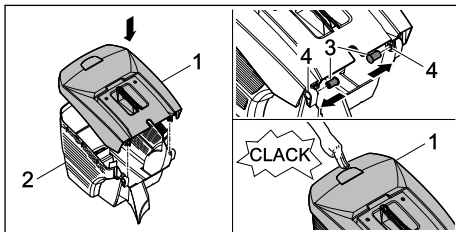

- ▶ Se așază partea superioară (1) a coșului de colectare iarbă pe partea inferioară a acestuia (2).
- ▶ Se împing bolțurile (3) dinspre interior prin orificiile (4) prevăzute în acest scop.
- ▶ Se împinge în jos partea superioară (1) a coșului de colectare iarbă.  
Partea superioară a coșului de colectare iarbă se înclichetează.

#### 8.2.2 Prinderea coșului de colectare iarbă

- ▶ Oprirea mașinii de tuns iarba
- ▶ Se poziționează mașina de tuns iarba pe o suprafață plană.

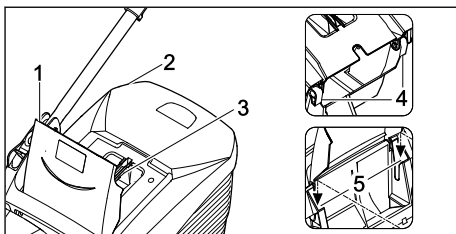

- ▶ Se deschide și se menține deschisă clapeta de evacuare (1).
- ▶ Se apucă de mâner (3) coșul de colectare iarbă (2) și se agață cârligele (4) în degajările (5).
- ▶ Se deschide clapeta (1) de evacuare a ierbii și așează pe coșul de colectare a ierbii (2).

#### 8.2.3 Desprinderea coșului de colectare a ierbii.

- ▶ Opriiți mașina de tuns iarba.



- ▶ Se poziționează mașina de tuns iarba pe o suprafață plană.
- ▶ Se deschide și se menține deschisă clapeta de evacuare.
- ▶ Se scoate în sus prinzând de mâner coșul de colectare iarbă.
- ▶ Se închide clapeta de evacuare.

## 9 Se reglează pentru utilizator mașina de tuns iarba.

### 9.1 Reglarea ghidonului

- ▶ Se oprește mașina de tuns iarba, se scoate cheia de siguranță și se scoate acumulatorul.
- ▶ Se poziționează mașina de tuns iarba pe o suprafață plană.

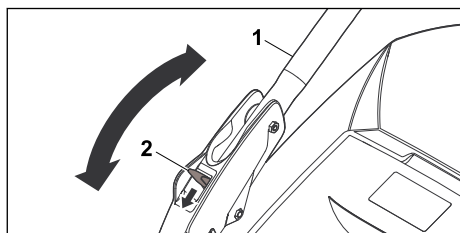

- ▶ Se ține bine de ghidon (1).
- ▶ Se apasă în jos și se menține apăsat maneta (2).
- ▶ Se aduce ghidonul (1) în poziția dorită.
- ▶ Se eliberează maneta (2), având grijă ca ghidonul să se încliचेzeze complet.

### 9.2 Strângerea ghidonului

Ghidonul poate fi răbătit pentru reducerea volumului ocupat pe timpul transportului și de depozitare.

- ▶ Se oprește mașina de tuns iarba, se scoate cheia de siguranță și se scoate acumulatorul.
- ▶ Se poziționează mașina de tuns iarba pe o suprafață plană.
- ▶ Se ține maneta apăsată.
- ▶ Se rabate în față ghidonul.

## 10 Introducerea și scoaterea bateriei

### 10.1 Introducerea acumulatorului

- ▶ Poziționați mașina de tuns iarba pe o suprafață plană.

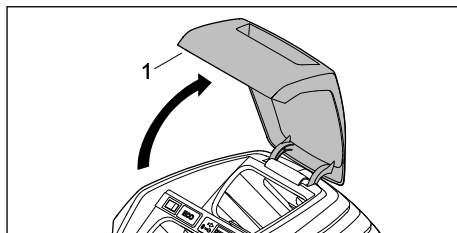

- ▶ Deschideți clapeta (1) până la maximum și mențineți-o în această poziție.

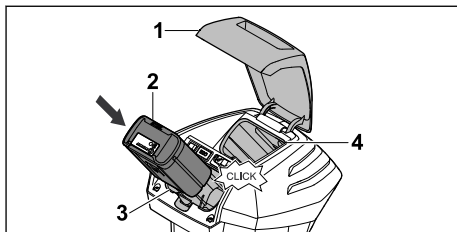

- ▶ Împingeți până la capăt acumulatorul (2) în locașul pentru acumulator (3). Acumulatorul (2) se încliचेzează cu un clic și rămâne blocat.
- ▶ Dacă trebuie luat și un al doilea acumulator: introduceți acumulatorul în locașul de transport (4). Acumulatorul se încliचेzează cu un clic și rămâne blocat.
- ▶ Închideți clapeta (1).

### 10.2 Scoaterea acumulatorului

- ▶ Poziționați mașina de tuns iarba pe o suprafață plană.
- ▶ Clapeta (1) se deschide până la maximum și se menține.

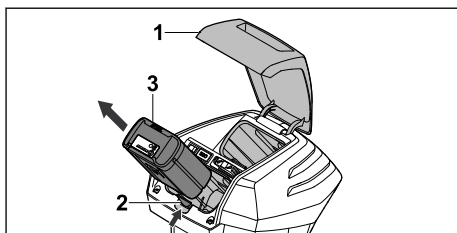

- ▶ Se apasă manetă de blocare (2). Acumulatorul este deblocat (3).
- ▶ Se scoate acumulatorul (3).
- ▶ Se închide clapeta (1).

## 11 Introducerea și scoaterea cheii de contact

### 11.1 Introducerea cheii de siguranță

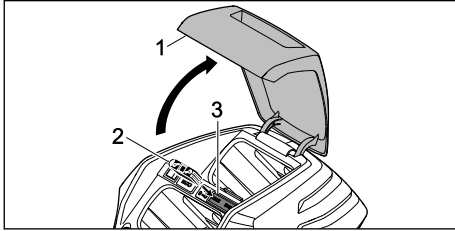

- ▶ Clapeta (1) se deschide până la maximum și se menține.
- ▶ Se introduce cheia de siguranță (2) în locul de introducere a cheii de siguranță (3).
- ▶ Se închide clapeta (1).

### 11.2 Scoaterea cheii de siguranță

- ▶ Deschideți clapeta până la maximum și mențineți-o acolo.
- ▶ Scoateți cheia de siguranță.
- ▶ Închideți clapeta.
- ▶ Cheia de siguranță se va păstra în locuri inaccesibile copiilor.

## 12 Cuplarea și decuplarea mașinii de tuns iarba

### 12.1 Cuplarea și decuplarea cuțitului

#### 12.1.1 Cuplarea cuțitului

- ▶ Poziționați mașina de tuns iarba pe o suprafață plană.

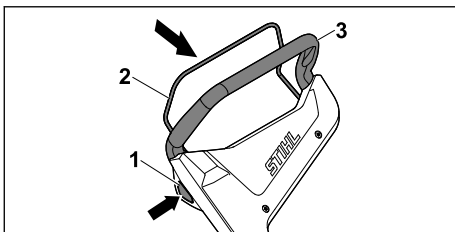

- ▶ Se apasă cu mâna dreaptă butonul de blocare (1) și se menține apăsat.
- ▶ Se trage cu mâna stângă complet maneta de cuplare (2) pentru sistemul de acționare pentru deplasare în sensul ghidonului (3) și se prinde în așa fel, încât degetul mare să înconjoare ghidonul (3).  
Cuțitul se rotește.
- ▶ Se eliberează butonul de blocare (1).

- ▶ Se trage cu mâna dreaptă complet ghidonul (3) și maneta de cuplare a sistemului de tundere (2) și se prinde în așa fel, încât degetul mare să înconjoare ghidonul (3).

#### 12.1.2 Oprirea mașinii de tuns iarba

- ▶ Eliberați maneta de cuplare.
- ▶ Așteptați până când nu se mai rotește cuțitul.
- ▶ În cazul în care cuțitul se rotește în continuare: scoateți cheia de siguranță, scoateți acumulatorul și apălați la un distribuitor autorizat STIHL.  
Mașina de tuns iarba este defectă.

## 13 Verificarea mașinii de tuns iarba și a acumulatorului

### 13.1 Verificarea elementelor de comandă

#### Butonul de blocare și maneta de cuplare

- ▶ Scoateți cheia de siguranță.
- ▶ Scoateți acumulatorul.
- ▶ Apăsăți butonul de pornire și apoi eliberați-l.
- ▶ Trageți complet maneta de cuplare în sensul ghidonului și eliberați-o.
- ▶ Dacă butonul de blocare sau maneta de cuplare merg greu sau nu revin elastic în poziția inițială: Nu utilizați mașina de tuns iarba și luați legătura cu un distribuitor autorizat STIHL.  
Butonul de blocare sau maneta de cuplare sunt defecte.

#### Cuplarea cuțitului



- ▶ Introduceți cheia de siguranță.
- ▶ Introduceți acumulatorul.
- ▶ Se apasă cu mâna dreaptă butonul de blocare și se menține apăsat.
- ▶ Trageți cu mâna stângă complet maneta de cuplare în sensul ghidonului și prineți-o în așa fel, încât degetul mare să înconjoare ghidonul. Cuțitul se rotește.
- ▶ Dacă cele 3 LED-uri clipeșc în culoare roșie: Se scoate cheia de siguranță, se scoate acumulatorul și se ia legătura cu un distribuitor autorizat STIHL.  
Mașina de tuns iarba are o defecțiune.
- ▶ Dați drumul la butonul de blocare și la maneta de cuplare.  
Așteptați până când nu se mai rotește cuțitul după un scurt timp.

- ▶ Dacă cuțitul se rotește mai departe: Se scoate cheia de siguranță, se scoate acumulatorul și se ia legătura cu un distribuitor autorizat STIHL.
- Mașina de tuns iarba este defectă.

### 13.2 Verificarea cuțitului

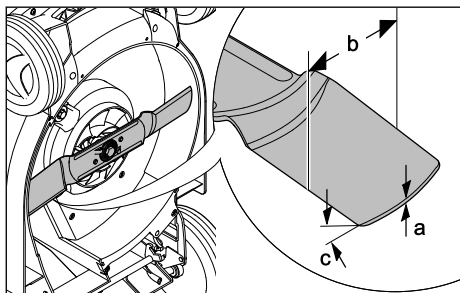
- ▶ Se oprește mașina de tuns iarba, se scoate cheia de siguranță și se scoate acumulatorul.
- ▶ Se ridică în picioare mașina de tuns iarba,  18.1.



- ▶ Se măsoară următoarele:
  - Grosimea cuțitului a
  - Lățimea b
  - Unghiul de ascuțire c
- ▶ Dacă grosimea minimă sau lățimea minimă au scăzut sub limita admisă: Se înlocuiește cuțitul,  22.2.
- ▶ Dacă unghiul de ascuțire nu a fost respectat: Se ascute cuțitul,  22.2.
- ▶ Dacă există neclarități: Se va lua legătura cu un distribuitor autorizat STIHL.

### 13.3 Verificarea acumulatorului

- ▶ Apăsăți butonul de la acumulator. LED-urile se aprind sau pâlpâie.
  - ▶ Dacă LED-urile nu se aprind sau nu pâlpâie: nu folosiți acumulatorul și apelați la un distribuitor STIHL.
- Defecțiune a bateriei.

## 14 Lucrul cu mașina de tuns iarbă

### 14.1 Ținerea și conducerea mașinii de tuns iarba



- ▶ Țineți bine ghidonul cu ambele mâini, astfel încât degetul mare să înconjoare ghidonul.

### 14.2 Reglarea înălțimii de tăiere

Se pot regla 6 înălțimi de tăiere:

- 25 mm = poziția 1
- 30 mm = poziția 2
- 40 mm = poziția 3
- 50 mm = poziția 4
- 60 mm = poziția 5
- 75 mm = poziția 6

Pozițiile sunt indicate pe mașina de tuns iarba.

#### Reglarea înălțimii de tăiere

- ▶ Opriți mașina de tuns iarba. Cuțitul nu trebuie să se mai rotească.
- ▶ Poziționați mașina de tuns iarba pe o suprafață plană.

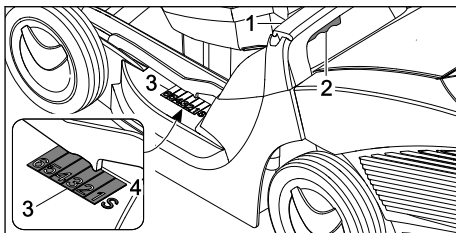

- ▶ Țineți mașina de tuns iarba de mâner (1).
- ▶ Apăsăți maneta (2) și mențineți-o apăsată.
- ▶ Așezați mașina de tuns iarba în poziția dorită prin ridicare și coborâre. Înălțimea de tăiere actuală poate fi citită la indicatorul înălțimii de tăiere (3) cu ajutorul marcajului (4).
- ▶ Eliberați maneta (2). Mașina de tuns iarba se blochează în poziție.

### 14.3 Activarea modului Eco

Dacă este activat modul ECO, mașina de tuns iarbă recunoaște condițiile efective de lucru și reglează automat turația cuțitului.

Astfel se poate prelungi timpul de funcționare a acumulatorului.

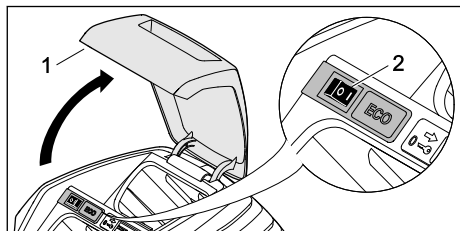

- ▶ Clapeta (1) se deschide până la maximum și se menține.
- ▶ Se aduce întrerupătorul ECO (2) în poziția I.
- ▶ Închideți clapeta (1).

### 14.4 Tunderea



- ▶ Împingeți mașina de tuns iarbă înainte cu viteză mică, în mod controlat.

Pentru o performanță optimă, respectați intervalele de temperatură recomandate, 22.5.

### 14.5 Golirea coșului de colectare a ierbii

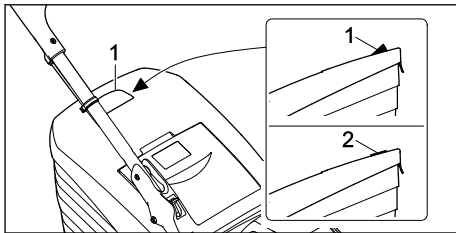

Curentul de aer produs de cuțit ridică indicatorul pentru nivelul de umplere (1). În cazul în care coșul de colectare iarbă este umplut, curentul de aer se oprește. În cazul în care curentul de aer este redus, indicatorul pentru nivelul de umplere (2) revine în poziția de repaos. Aceasta este o indicație pentru golirea coșului de colectare a ierbii.

Funcționarea corespunzătoare a indicatorului pentru nivelul de umplere este asigurată numai în cazul unui curent optim de aer. Factorii externi, cum ar fi iarbă udă, deasă sau înaltă, treptele joase de tăiere, acumularea murdăriei sau altele similare pot afecta curentul de aer și funcționarea indicatorului pentru nivelul de umplere.

- ▶ În cazul în care indicatorul pentru nivelul de umplere cade înapoi în poziția de repaos: Se golește coșul de colectare iarbă.
- ▶ Opiți mașina de tuns iarbă.
- ▶ Se desprinde coșul de colectare iarbă.

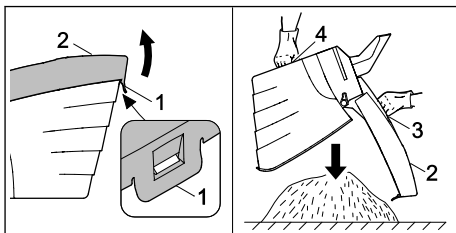

- ▶ Se deschide clema de închidere (1).
- ▶ Se rabate în sus partea superioară (2) a coșului de colectare iarbă prinzând de mânerul (3) și se menține în această poziție.
- ▶ Cu cealaltă mână se ține de mânerul de prindere (4) de jos.
- ▶ Se golește coșul de colectare iarbă.
- ▶ Se închide coșul de colectare iarbă.
- ▶ Se prinde la loc coșul de colectare iarbă.

## 15 După lucru

### 15.1 După terminarea lucrului

- ▶ Opriți mașina de tuns iarba, scoateți cheia de siguranță și acumulatorul.
- ▶ Dacă mașina de tuns iarba este udă: Lăsați mașina de tuns iarba să se usuce.
- ▶ Dacă acumulatorul este ud sau umed: Lăsați acumulatorul să se usuce,  22.5.
- ▶ Curățați mașina de tuns iarba.
- ▶ Curățați acumulatorul.

## 16 Transportarea

### 16.1 Transportul mașinii de tuns iarba

- ▶ Opriți mașina de tuns iarba.  
Cuțitul trebuie să nu se mai rotească.
- ▶ Scoateți cheia de siguranță și acumulatorul.

#### Împingeți mașină de tuns iarba

- ▶ Împingeți mașina de tuns iarba cu viteză mică înainte, în mod controlat.

#### Purtați mașina de tuns iarba

- ▶ Purtați mânuși de lucru din material rezistent.

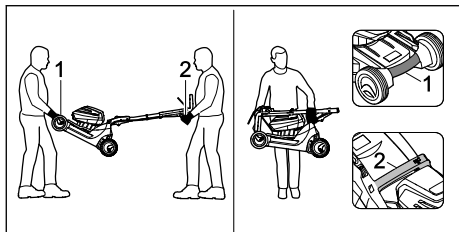

- ▶ Dacă purtați în doi mașina de tuns iarba:
  - ▶ Apucați mașina de tuns iarba cu ambele mâini de mânerul de transport (1) de o persoană, iar o altă persoană să prindă cu ambele mâini de ghidon (2).
  - ▶ Ridicați și purtați pe sus mașina de tuns iarba câte doi.
- ▶ Dacă purtați singur pe sus mașina de tuns iarba:
  - ▶ Strângeți ghidonul.
  - ▶ Mașina de tuns iarba se transportă ținând cu o mână de mânerul de transport (1) și cu cealaltă mână de mâner (2).
  - ▶ Ridicați și purtați pe sus mașina de tuns iarba.

#### Transportați mașina de tuns iarba cu un vehicul

- ▶ Asigurați mașina de tuns iarba în așa fel, încât aceasta să nu se răstoarne și să nu se poată mișca.

### 16.2 Transportul acumulatorului

- ▶ Se oprește mașina de tuns iarba și se scoate acumulatorul.
- ▶ Asigurați-vă că acumulatorul se află în stare sigură de funcționare.
- ▶ Acumulatorul trebuie ambalat astfel încât să nu se poată mișca în ambalajul său.
- ▶ Asigurați ambalajul în așa fel, încât să nu se poată mișca.

Acumulatorul se supune cerințelor pentru transportul mărfurilor periculoase. Acumulatorul este clasificat ca UN 3480 (baterii cu ioni de litiu) și a fost verificat conform Manualului ONU - Verificare și criterii, partea a III-a, subcapitolul 38.3.

Prevederile pentru transport sunt disponibile la [www.stihl.com/safety-data-sheets](http://www.stihl.com/safety-data-sheets).

## 17 Stocarea

### 17.1 Păstrarea mașinii de tuns iarba

- ▶ Se oprește mașina de tuns iarba, se scoate cheia de siguranță și se scoate acumulatorul.
- ▶ Mașina de tuns iarba trebuie păstrată în așa fel, încât să fie îndeplinite următoarele condiții:
  - Mașina de tuns iarba nu se află în locuri accesibile copiilor.
  - Mașina de tuns iarba este curată și uscată.
  - Mașina de tuns iarba nu se poate răsturna.
  - Mașina de tuns iarba nu poate pleca pe roți.

### 17.2 Depozitarea acumulatorului



STIHL recomandă păstrarea acumulatorului într-o stare de încărcare cuprinsă între 40 % și 60 % (2 LED-uri verzi aprinse).

- ▶ Acumulatorul trebuie păstrat în așa fel, încât să fie îndeplinite următoarele condiții:
  - Acumulatorul nu se află în locuri accesibile copiilor.
  - Acumulatorul este curat și uscat.
  - Acumulatorul este păstrat într-un spațiu închis.
  - Acumulatorul este deconectat de mașina de tuns iarba.
  - În cazul în care acumulatorul este depozitat în aparatul de încărcare: Deconectați ștecherul de la rețea și depozitați acumulatorul cu un nivel de încărcare între 40 % și 60 % (2 LED-uri verzi aprinse).
  - Acumulatorul nu este depozitat în afara limitelor de temperatură specificate,  22.4.

**INDICAȚIE**

- Dacă acumulatorul nu este depozitat așa cum este descris în acest manual de instrucțiuni de utilizare, acesta se poate descărca profund și se poate deteriora iremediabil.
  - ▶ Încărcați acumulatorul descărcat înainte de a-l depozita. STIHL recomandă păstrarea acumulatorului într-o stare de încărcare cuprinsă între 40 % și 60 % (2 LED-uri verzi aprinse).
  - ▶ Depozitați acumulatorul deconectat de mașina de tuns iarba.

**18 Curățare****18.1 Ridicarea în picioare a mașinii de tuns iarba**

- ▶ Se oprește mașina de tuns iarba, se scoate cheia de siguranță și se scoate acumulatorul.
- ▶ Se poziționează mașina de tuns iarba pe o suprafață plană.
- ▶ Se desprinde coșul de colectare iarbă.
- ▶ Creșterea înălțimii de tăiere în poziția cea mai de sus.  14.2
- ▶ Coborârea părții superioare a ghidonului în poziția cea mai de jos,  9.1.

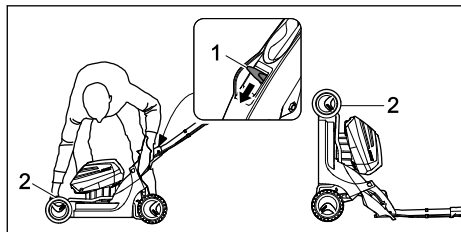

- ▶ Se apasă maneta (1) cu mâna stângă și menține apăsată.
- ▶ Cu mâna dreaptă se ține mașina de tuns iarba de mânerul de transport (2) și se ridică în picioare spre spate.

**18.2 Curățarea mașinii de tuns iarba**

- ▶ Opriți mașina de tuns iarba, scoateți cheia de siguranță și acumulatorul.
- ▶ Curățați mașina de tuns iarba cu o lavetă umedă.
- ▶ Curățați canalul de evacuare cu o perie moale sau o lavetă umedă.
- ▶ Îndepărtați corpurile străine din locașul acumulatorului și curățați-l cu o lavetă umedă.
- ▶ Curățați contactele electrice din locașul acumulatorului cu o pensulă sau o perie moale.
- ▶ Curățați fantele de aerisire cu o pensulă.

- ▶ Așezați mașina de tuns iarba în poziție verticală.
- ▶ Curățați zona din jurul cuțitului și cuțitul cu un băț, cu o perie moale sau cu o lavetă umedă.

**INDICAȚIE**

- Curățarea cu un aparat de curățare de înaltă presiune sau cu jeturi de apă poate deteriora aparatul.
  - ▶ Nu curățați aparatul cu un aparat de curățare de înaltă presiune sau cu jeturi de apă.

**18.3 Curățarea bateriei**

- ▶ Curățați bateria cu o lavetă umedă.

**19 Întreținere****19.1 Demontarea și montarea cuțitului****19.1.1 Demontarea cuțitului**

- ▶ Se oprește mașina de tuns iarba, se scoate cheia de siguranță și se scoate acumulatorul.
- ▶ Se ridică în picioare mașina de tuns iarba.

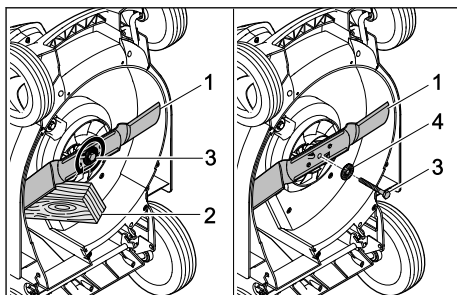

- ▶ Se blochează cuțitul (1) cu o bucată de lemn (2).
- ▶ Se deșurubează șurubul (3) în sensul săgeții și se scoate împreună cu șaiba (4).
- ▶ Se scoate cuțitul (1).
- ▶ Se elimină la deșeuri șurubul (3) și șaiba (4). Pentru montarea cuțitului (1) se vor folosi un șurub nou și o șaibă nouă.

**19.1.2 Montarea cuțitului**

- ▶ Se oprește mașina de tuns iarba, se scoate cheia de siguranță și se scoate acumulatorul.
- ▶ Se ridică în picioare mașina de tuns iarba.

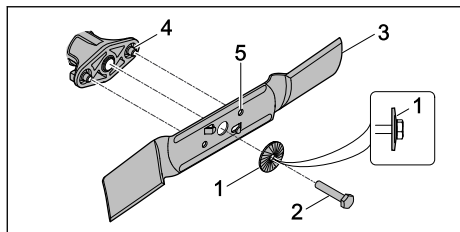

- ▶ Se așează noua șaibă elastică (1) cu partea bombată spre exterior pe noul șurub (2).
- ▶ Se aplică Loctite 243 pe filetul șurubului (2) și siguranța șurubului.
- ▶ Cuțitul (3) trebuie așezat în așa fel, încât ridicăturile (4) de pe suprafața de așezare să intre în degajările (5).
- ▶ Se înșurubează șurubul (2) împreună cu șaibă (1).

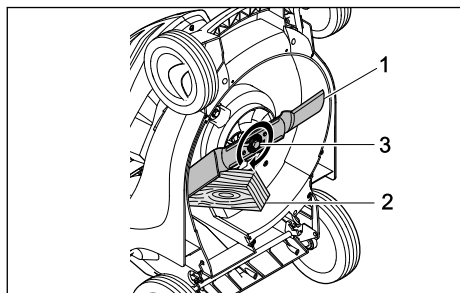

- ▶ Se blochează cuțitul (1) cu o bucată de lemn (2).
- ▶ Se strânge șurubul (3) cu un cuplu de 65 Nm.

## 19.2 Ascuțirea și echilibrarea cuțitului

Ascuțirea și echilibrarea corectă a cuțitului necesită multă experiență.

## 21 Depanare

### 21.1 Înlăturarea defecțiunilor mașinii de tuns iarba sau ale acumulatorului

Defecțiune	LED-urile de pe acumulator	Cauză	Remediu
Mașina de tuns iarba nu funcționează după pornire.	1 LED clipește în culoare verde.	Starea de încărcare a acumulatorului e prea redusă.	▶ Încărcați acumulatorul.
	1 LED este aprins în culoare roșie.	Acumulatorul este prea cald sau prea rece.	<ul style="list-style-type: none"> <li>▶ Scoateți cheia de siguranță.</li> <li>▶ Scoateți acumulatorul.</li> <li>▶ Lăsați acumulatorul să se răcească sau să se încălzească.</li> </ul>

STIHL recomandă să se apeleze la un distribuitor autorizat STIHL pentru ascuțirea și echilibrarea cuțitului.

### ⚠ AVERTISMENT

- Muchiile tăietoare ale cuțitului sunt ascuțite. Utilizatorul se poate tăia.
  - ▶ Se recomandă purtarea unor mănuși de lucru din material rezistent.
- ▶ Se oprește mașina de tuns iarba, se scoate cheia de siguranță și se scoate acumulatorul.
- ▶ Se ridică în picioare mașina de tuns iarba.
- ▶ Se demontează cuțitul.
- ▶ Se ascute cuțitul. La această operație trebuie respectate unghiurile de ascuțire iar cuțitul trebuie lăsat să se răcească, 22.2. Cuțitul nu trebuie să devină albastru în timpul ascuțirii.
- ▶ Se montează cuțitul.
- ▶ Dacă există neclarități: Se va lua legătura cu un distribuitor autorizat STIHL.

## 20 Reparare



### 20.1 Repararea mașinii de tuns iarba

Utilizatorul nu-și poate repara singur mașina de tuns iarba și cuțitul.

- ▶ Dacă mașina de tuns iarba sau cuțitul sunt deteriorate: Nu utilizați mașina de tuns iarba sau cuțitul și luați legătura cu un distribuitor autorizat STIHL.
- ▶ Dacă plăcuțele cu instrucțiuni sunt ilizibile sau deteriorate: Se solicită înlocuirea plăcuțelor cu instrucțiuni de către un distribuitor autorizat STIHL.

Defecțiune	LED-urile de pe acumulator	Cauză	Remediu
	3 LED-uri clipeșc în culoare roșie.	Mașina de tuns iarba are o defecțiune.	<ul style="list-style-type: none"> <li>▶ Scoateți cheia de siguranță.</li> <li>▶ Scoateți acumulatorul.</li> <li>▶ Curățați contactele electrice din locașul acumulatorului.</li> <li>▶ Introduceți acumulatorul.</li> <li>▶ Porniți mașina de tuns iarba.</li> <li>▶ Dacă cele 3 LED-uri clipeșc în continuare în culoare roșie: nu utilizați mașina de tuns iarba și luați legătura cu un distribuitor autorizat STIHL.</li> </ul>
	3 LED-uri sunt aprinse în culoare roșie.	Mașina de tuns iarba este prea caldă.	<ul style="list-style-type: none"> <li>▶ Scoateți cheia de siguranță.</li> <li>▶ Scoateți acumulatorul.</li> <li>▶ Lăsați mașina de tuns iarba să se răcească.</li> </ul>
	4 LED-uri clipeșc în culoare roșie.	Acumulatorul are o defecțiune.	<ul style="list-style-type: none"> <li>▶ Scoateți și reintroduceți acumulatorul.</li> <li>▶ Porniți mașina de tuns iarba.</li> <li>▶ Dacă cele 4 LED-uri clipeșc în continuare în culoare roșie: nu utilizați acumulatorul și luați legătura cu un distribuitor autorizat STIHL.</li> </ul>
		Circuitul electric dintre mașina de tuns iarba și acumulator este întrerupt.	<ul style="list-style-type: none"> <li>▶ Scoateți cheia de siguranță.</li> <li>▶ Scoateți acumulatorul.</li> <li>▶ Curățați contactele electrice din locașul acumulatorului.</li> <li>▶ Introduceți cheia de siguranță.</li> <li>▶ Introduceți acumulatorul.</li> </ul>
		Mașina de tuns iarba sau acumulatorul sunt umede.	<ul style="list-style-type: none"> <li>▶ Scoateți cheia de siguranță.</li> <li>▶ Scoateți acumulatorul.</li> <li>▶ Curățați mașina de tuns iarba.</li> <li>▶ Lăsați mașina de tuns iarba sau acumulatorul să se usuce,  22.5.</li> </ul>
		Cuțitul întâmpină rezistență prea mare.	<ul style="list-style-type: none"> <li>▶ Reglați o înălțime de tăiere mai mare.</li> <li>▶ Porniți mașina de tuns iarba într-o iarbă mai mică.</li> </ul>
		Zona din jurul cuțitului este ancrasată.	<ul style="list-style-type: none"> <li>▶ Curățați mașina de tuns iarba.</li> </ul>
Mașina de tuns iarba se oprește în timpul lucrului.	3 LED-uri sunt aprinse în culoare roșie.	Mașina de tuns iarba este prea caldă.	<ul style="list-style-type: none"> <li>▶ Scoateți cheia de siguranță.</li> <li>▶ Scoateți acumulatorul.</li> <li>▶ Lăsați mașina de tuns iarba să se răcească.</li> <li>▶ Curățați mașina de tuns iarba.</li> <li>▶ Nu porniți mașina de tuns iarba prea des în intervale scurte.</li> <li>▶ Reglați o înălțime de tăiere mai mare.</li> <li>▶ Tundeți o iarbă mai mică.</li> </ul>
		Cuțitul este blocat.	<ul style="list-style-type: none"> <li>▶ Scoateți cheia de siguranță.</li> <li>▶ Scoateți acumulatorul.</li> <li>▶ Curățați mașina de tuns iarba.</li> </ul>
		A apărut o defecțiune electrică.	<ul style="list-style-type: none"> <li>▶ Scoateți și reintroduceți acumulatorul.</li> <li>▶ Porniți mașina de tuns iarba.</li> </ul>
Mașina de tuns iarba vibrează puternic în timpul lucrului.		Șurubul cuțitului s-a slăbit.	<ul style="list-style-type: none"> <li>▶ Strângeți bine șurubul.</li> </ul>
		Cuțitul nu este echilibrat corect.	<ul style="list-style-type: none"> <li>▶ Ascuțiți și echilibrați cuțitul.</li> </ul>



Defecțiune	LED-urile de pe acumulator	Cauză	Remedi
Timpul de funcționare a mașinii de tuns iarba este prea scurt.		Acumulatorul nu este complet încărcat.	▶ Încărcați complet acumulatorul.
		Acumulatorul și-a depășit durata de viață.	▶ Înlocuiți acumulatorul.
		Zona din jurul cuțitului este ancrasată.	▶ Curățați mașina de tuns iarba.
		Cuțitul este tocit sau uzat.	▶ Ascuțiți și echilibrați cuțitul.
		Cuțitul întâmpină rezistență prea mare.	▶ Reglați o înălțime de tăiere mai mare. ▶ Tundeți o iarbă mai mică.
Acumulatorul se blochează când este introdus în locașul său.		Ghidajele sau contactele electrice din locașul acumulatorului sunt murdare.	▶ Curățați mașina de tuns iarba.
După ce se introduce acumulatorul în aparatul de încărcare, procesul de încărcare nu pornește.	1 LED este aprins în culoare roșie.	Acumulatorul este prea cald sau prea rece.	▶ Lăsați acumulatorul în aparatul de încărcare. ▶ Încărcarea pornește automat imediat ce s-a atins domeniul de temperatură admis.
Iarba nu e tunsă uniform sau gazonul este galben.		Cuțitul este tocit sau uzat.	▶ Ascuțiți și echilibrați cuțitul.
		Cuțitul întâmpină rezistență prea mare.	▶ Reglați o înălțime de tăiere mai mare. ▶ Tundeți o iarbă mai mică.
Acumulatorul cu  nu poate fi găsit cu aplicația STIHL connected.		Interfața radio Bluetooth® de pe acumulator sau de pe dispozitivul mobil este dezactivată.	▶ Activați interfața radio Bluetooth® pe acumulator și pe dispozitivul mobil.
		Distanța dintre acumulator și dispozitivul mobil este prea mare.	▶ Reduceți distanța,  22.3. ▶ Dacă în continuare acumulatorul nu poate fi găsit cu aplicația STIHL connected: apelați la un distribuitor autorizat STIHL.

## 21.2 Asistență privind produsul și ajutor pentru utilizare

Asistența privind produsul și ajutorul pentru utilizare pot fi obținute la un serviciu de asistență tehnică STIHL.

Posibilitățile de contact și informațiile pot fi găsite la adresa <https://support.stihl.com> sau [www.stihl.com](http://www.stihl.com).

## 22 Date tehnice

### 22.1 Mașină de tuns iarba STIH RMA 443.2 C

- Acumulatorul admis: STIHL AP
- Greutatea fără acumulator: 21,2 kg
- Capacitatea maximă a coșului de colectare iarbă: 55 l
- Lățimea de tăiere: 41 cm
- Turația: 3.150 rot/min
- Turația în modul ECO: 2800 rot/min

Durata de funcționare este indicată la [www.stihl.com/battery-life](http://www.stihl.com/battery-life).

## 22.2 Cuțitul

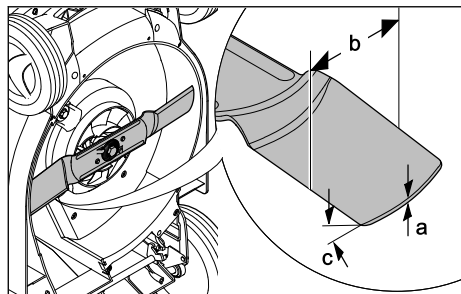

- Grosimea minimă a cuțitului a: 2 mm
- Lățimea minimă b: 55 mm
- Unghiul de ascuțire c: 30°

## 22.3 Acumulatorul STIHL AP

- Tehnologie de acumuloare: Litiu-ion
- Tensiune: 36 V
- Capacitate în Ah: vezi plăcuța de identificare
- Conținutul de energie în Wh: vezi plăcuța de identificare
- Greutatea în kg: a se vedea plăcuța de identificare
- Interfață radio Bluetooth® (doar pentru acumuloare cu ):
  - Conexiune de date: Bluetooth® 5.1. Terminalul mobil trebuie să fie compatibil cu Bluetooth® Low Energy 5.0 și să accepte Generic Access Profile (GAP).
  - Banda de frecvență: bandă ISM 2,4 GHz
  - Putere de transmisie maximă reflectată: 1 mW
  - Raza de acoperire a semnalului: cca. 10 m. Puterea semnalului depinde de condițiile ambientale și de terminalul mobil. Raza de acoperire poate varia foarte mult în funcție de condițiile exterioare, inclusiv de aparatul de recepție utilizat. Raza de acoperire poate să fie redusă semnificativ în încăperile închise și prin barierele metalice (de exemplu pereți, rafturi, valize).
  - Cerințe privind sistemul de operare al dispozitivului mobil: Android sau iOS (versiunea actuală sau o versiune mai recentă)

## 22.4 Limite de temperatură

### AVERTISMENT

- Acumulatorul nu este protejat împotriva tuturor intemperiei. Dacă acumulatorul este expus anumitor intemperii, poate lua foc sau poate exploda. Persoanele pot fi rănite grav și pot să apară daune materiale.
  - ▶ Nu încărcați acumulatorul la temperaturi sub - 20 °C sau peste + 50 °C.
  - ▶ Nu utilizați mașina de tuns iarba sau acumulatorul la temperaturi sub - 20 °C sau peste + 50 °C.
  - ▶ Nu depozitați mașina de tuns iarba sau acumulatorul la temperaturi sub - 20 °C sau peste + 70 °C.

## 22.5 Domenii de temperatură recomandate

Pentru o performanță optimă a mașinii de tuns iarba și a acumulatorilor, respectați următoarele intervale de temperatură:

- Încărcarea: + 5 °C până la +40 °C
- Utilizare: - 10 °C până la + 40 °C
- Depozitarea: - 20 °C până la + 50 °C

Dacă acumulatorul este încărcat, utilizat sau depozitat în afara intervalelor de temperatură recomandate, performanța poate fi redusă.

În cazul în care acumulatorul este ud sau umed, lăsați-l să se usuce timp de cel puțin 48 de ore la o temperatură de peste + 15 °C și sub + 50 °C și la o umiditate mai mică de 70 %. O umiditate mai mare poate prelungi timpul de uscare.

## 22.6 Niveluri de zgomot și niveluri de vibrații

Valoarea K pentru nivelul de presiune acustică este de 2 dB(A). Valoarea K pentru nivelul de putere acustică este de 1,2 dB(A). Valoarea K pentru nivelul de vibrații este de 0,90 m/s<sup>2</sup>.

- Nivel de presiune acustică  $L_{pA}$  măsurat conform normei EN 60335-2-77: 75 dB(A)
- Nivel de putere acustică  $L_{WA}$  măsurat conform normei 2000/14/EC / S.I. 2001/1701: 90 dB(A)
- Nivelul de vibrații  $a_{HV}$  măsurat conform normei EN 20643, EN 60335-2-77, ghidon: 1,80 m/s<sup>2</sup>

Valorile indicate ale nivelului de vibrații au fost măsurate conform unui procedeu de încercare și pot fi comparate cu cele ale aparatelor electrice. Valorile nivelului de vibrații care pot apărea efectiv pot avea abateri față de valorile indicate, în

funcție de modul de utilizare. Valorile indicate ale nivelului de vibrații pot fi folosite pentru o primă evaluare a expunerii la vibrații. Expunerea efektivă la vibrații trebuie estimată. Pentru aceasta trebuie avute în vedere și perioadele de timp în care aparatul electric este oprit, și cele în care aparatul este pornit, dar nu lucrează în sarcină.

Informațiile privind respectarea cerințelor din Directiva 2002/44/EC și S.I. 2005/1093 pentru angajatori cu privire la vibrații sunt indicate la adresa [www.stihl.com/vib](http://www.stihl.com/vib).

## 22.7 REACH

REACH este Regulamentul european referitor la înregistrarea, evaluarea și autorizarea substanțelor chimice.

Informații referitoare la conformarea Regulamentului REACH sunt date la [www.stihl.com/reach](http://www.stihl.com/reach).

## 23 Piese de schimb și accesorii

### 23.1 Piese de schimb și accesorii

**STIHL** Aceste simboluri identifică piesele de schimb originale STIHL și accesorii originale STIHL.

STIHL recomandă folosirea pieselor de schimb originale STIHL și a accesoriiilor originale STIHL.

Piesele de schimb și accesoriiile altor producători nu pot fi evaluate de STIHL referitor la fiabilitate, siguranță și potrivire în pofida monitorizării continue a pieței, iar STIHL nu poate recomanda utilizarea acestora.

Piesele de schimb și accesoriiile originale STIHL se pot procura de la un distribuitor STIHL.

### 23.2 Piese de schimb importante

- Cuțit: 6338 702 0130
- Șurub cuțit: 9008 319 9028
- Șaibă: 0000 702 6600

## 24 Eliminare

### 24.1 Evacuarea la deșeurii a mașinii de tuns iarba

Informațiile privind eliminarea la deșeurii sunt disponibile de la administrația locală sau de la un distribuitor specializat STIHL.

Eliminarea necorespunzătoare la deșeurii poate fi dăunătoare sănătății și poate polua mediul.

- ▶ Trimiteți produsele STIHL, inclusiv ambalajele, la un punct de colectare adecvat pentru reciclare în conformitate cu reglementările locale.
- ▶ A nu se elimina la deșeurii împreună cu deșeurile casnice.

## 25 Declarație de conformitate EU

### 25.1 Mașină de tuns iarba STIHL RMA 443.2 C

STIHL Tirol GmbH  
Hans Peter Stihl-Straße 5  
6336 Langkampfen

Austria

declară pe proprie răspundere, că

- Tipul constructiv: Mașină de tuns iarba cu acumulator
- Marca de fabricație: STIHL
- Tip: RMA 443.2 C
- Lățimea de tăiere: 41 cm
- Număr de identificare serie: 6338

corespunde dispozițiilor relevante ale Directivelor 2000/14/EC, 2006/42/EC, 2014/30/EU și 2011/65/EU și a fost dezvoltată și fabricată în conformitate cu versiunile următoarelor standarde valabile la data producției: EN 60335-1, EN 60335-2-77, EN 55014-1 și EN 55014-2.

Organism notificat implicat:

TÜV Rheinland LGA Products GmbH  
Tillystraße 2  
90431 Nürnberg, DE

Pentru determinarea nivelului de putere acustică măsurat și garantat s-a procedat conform Directivei 2000/14/EC, anexa VIII.

- Nivel de putere acustică măsurat: 89,2 dB(A)
- Nivel de putere acustică garantat: 90 dB(A)

Documentele tehnice sunt păstrate la STIHL Tirol GmbH.

Anul de fabricație și numărul de serie sunt indicate pe mașina de tuns iarba.

Langkampfen, 02.01.2020

STIHL Tirol GmbH

reprezentat de



Matthias Fleischer, Director al departamentului Cercetare și Dezvoltare



reprezentat de

Sven Zimmermann, Director al departamentului principal Calitate

## 26 Declarația de conformitate UKCA

### 26.1 Mașină de tuns iarba STIHL RMA 443.2 C

STIHL Tirol GmbH  
Hans Peter Stihl-Straße 5  
6336 Langkampfen

Austria

declară pe propria răspundere că

- Tipul constructiv: Mașină de tuns iarba cu acumulator
- Marca de fabricație: STIHL
- Tip: RMA 443.2 C
- Lățimea de tăiere: 41 cm
- Identificare serie: 6338

corespund prevederilor aplicabile ale normelor din Marea Britanie: „Noise Emission in the Environment by Equipment for use Outdoors Regulations 2001, Supply of Machinery (Safety) Regulations 2008, Electromagnetic Compatibility Regulations 2016” și „The Restriction of the Use of Certain Hazardous Substances in Electronic Equipment Regulations 2012” precum și că au fost proiectate și fabricate conform versiunilor valabile la data producției al următoarelor norme: EN 60335-1, EN 60335-2-77, EN 55014-1 și EN 55014-2.

Organism notificat implicat:

TUV Rheinland UK LTD  
1011 Stratford Road  
Solihull, B90 4BN

Pentru determinarea nivelului de putere acustică măsurat și maxim, s-a procedat conform Normei Marii Britanii „Noise Emission in the Environment by Equipment for use Outdoors Regulations 2001, Schedule 11”.

- Nivel de putere acustică măsurat: 89,2 dB(A)
- Nivel de putere acustică garantat: 90 dB(A)

Documentele tehnice sunt păstrate la STIHL Tirol GmbH.

Anul de fabricație și numărul de serie (Nr. serie) sunt indicate pe mașina de tuns iarba.

Langkampfen, 01.07.2022

STIHL Tirol GmbH



reprezentat de

Matthias Fleischer, Director al departamentului Cercetare și Dezvoltare



reprezentat de

Sven Zimmermann, Director al departamentului Calitate

## 27 Instrucțiuni tehnice de siguranță pentru mașina de tuns iarba

### 27.1 Introducere

Acest capitol redă instrucțiunile de siguranță generale formulate în prealabil în cadrul normei EN 60335-2-77, anexa EE, pentru mașini de tuns iarba electrice.



#### AVERTISMENT

- **Citiți toate instrucțiunile de siguranță, indicațiile, figurile și datele tehnice, cu care e prevăzută mașina de tuns iarba.** Nerespectarea următoarelor instrucțiuni pot cauza electrocutări, incendii și/sau accidentări grave. **Păstrați toate instrucțiunile de siguranță pentru consultare ulterioară.**

### 27.2 Instruirea

- a) Citiți cu atenție instrucțiunile de utilizare. Familiarizați-vă cu elementele de reglaj și cu utilizarea corectă a mașinii;
- b) nu permiteți niciodată folosirea mașinii de tuns iarba de către copii sau de alte persoane care nu cunosc instrucțiunile de utilizare. Reglementările locale pot stabili vârsta minimă a utilizatorului;
- c) Nu tundeți niciodată iarba dacă în apropiere sunt persoane, în special copii, sau animale;
- d) Gândiți-vă că cel care este responsabil în cazul accidentării unor persoane sau al deteriorării bunurilor acestora, este conducătorul mașinii sau utilizatorul.

## 27.3 Măsurile pregătitoare

- a) La utilizarea mașinii de tuns iarba se va purta întotdeauna încălțăminte rezistentă și pantaloni lungi. Nu lucrați cu mașina descălțat sau încălțat cu sandale ușoare. Evitați purtarea unei îmbrăcăminti largi sau a unei îmbrăcăminti cu șnururi sau curele care atârnă.
- b) Verificați regulat terenul pe care se va utiliza mașina și îndepărtați toate obiectele care ar putea fi antrenate și aruncate în sus de mașină.
- c) Înainte de utilizare, se va verifica vizual întotdeauna dacă cuțitul de tăiere, șuruburile de fixare și întreaga unitate de tăiere nu sunt uzate sau deteriorate. Cuțitele și șuruburile de fixare deteriorate trebuie înlocuite numai împreună ca set, pentru a evita dezechilibrarea ansamblului. Etichetele cu instrucțiuni uzate sau deteriorate trebuie înlocuite.

## 27.4 Manevrarea

- a) Tundeți numai la lumina zilei sau la o lumină artificială suficient de intensă.
- b) Dacă este posibil, evitați utilizarea mașinii când iarba este umedă.
- c) Asigurați-vă că aveți mereu o stabilitate bună pe pante.
- d) Conduceți mașina numai la pas.
- e) Tundeți transversal pe pantă, niciodată la deal sau la vale.
- f) Pe pante, fiți deosebit de prudenți la modificarea direcției de deplasare.
- g) Nu tundeți iarba pe pante deosebit de abrupte.
- h) Fiți deosebit de prudenți când întoarceți mașina de tuns iarba sau când o trageți spre dumneavoastră.
- i) Opriti cuțitul când mașina de tuns iarba trebuie transportată peste alte suprafețe decât cele cu iarbă, când trebuie așezată în picioare și atunci când transportați mașina de tuns iarba la și de la suprafața de cosit.
- j) Nu folosiți niciodată mașina de tuns iarba cu dispozitivele de protecție sau cu grilajele de protecție deteriorate, sau fără dispozitive de protecție montate, de ex. fără tablele defletoare sau fără coș de colectare iarbă.
- k) Porniți sau acționați comutatorul de pornire cu atenție, conform indicațiilor producătorului.

lui. Păstrați o distanță suficientă între picioarele dvs. și cuțit(-e).

- l) La pornirea sau cuplarea motorului, mașina de tuns iarba nu trebuie răsturnată, cu excepția cazului în care mașina de tuns iarba trebuie ridicată la traversare. În acest caz răsturnați-o numai atât cât este neapărat nevoie, și ridicați-o numai de pe partea utilizatorului.
  - m) Nu porniți motorul, dacă vă aflați în fața canalului de evacuare.
  - n) Nu vă plasați niciodată mâinile sau picioarele lângă sau sub piesele rotative. Păstrați întotdeauna distanța față de orificiul de evacuare.
  - o) Nu ridicați și nu purtați niciodată mașina de tuns iarba cu motorul pornit.
  - p) Opriti motorul, scoateți cheia de pornire și asigurați-vă că toate piesele aflate încă în mișcare de rotație s-au oprit complet:
    - de fiecare dată când părăsiți mașina de tuns iarba;
    - înainte de a înlătura blocajele sau înfundările din canalul de evacuare;
    - înainte de a verifica mașina de tuns iarba, înainte de a o curăța sau de a efectua alte lucrări asupra ei;
    - după lovirea unui corp străin. Căutați deteriorările intervenite la nivelul mașinii de tuns iarba și, înainte de a reporni mașina de tuns iarba și a lucra cu ea, efectuați reparațiile necesare.
- Dacă mașina de tuns iarba începe să vibreze neobișnuit de puternic, este necesară o verificare imediată.
- căutați dacă sunt deteriorări;
  - efectuați reparațiile necesare la piesele deteriorate;
  - aveți grijă, ca toate piulițele, bolțurile și șuruburile sunt bine strânse.

## 27.5 Întreținerea și depozitarea

- a) Aveți grijă ca toate piulițele, bolțurile și șuruburile să fie bine strânse și aparatul să se afle într-o stare sigură de lucru.
- b) Verificați regulat uzura și capacitatea de funcționare a sistemului de colectare a ierbii.
- c) Din motive de siguranță, înlocuiți piesele uzate sau deteriorate.
- d) Aveți în vedere că la mașinile cu mai multe cuțite, mișcarea unui cuțit atrage rotirea și a celorlalte cuțite.
- e) Aveți grijă la reglarea mașinii, să nu ajungă degetele în zona de acțiune a cuțitelor în

- mišcare sau să se apuce degetele în anumite părți ale mașinii.
- f) Înaintea depozitării în încăperi închise, lăsați mașina să se răcească.
- g) La lucrările de întreținere a cuțitului aveți grijă că, chiar și atunci când sursa de curent este deconectată cuțitele se mai pot încă roti.
- h) Din motive de siguranță, înlocuiți piesele uzate sau deteriorate. Utilizați exclusiv accesorii și piese de schimb originale.

## Sadržaj

1	Predgovor.....	318
2	Informacije uz ovo uputstvo za upotrebu	318
3	Pregled.....	319
4	Sigurnosne napomene.....	320
5	Priprema kosačice za rad.....	325
6	Punjenje aku-baterije i svetlosne diode..	326
7	Aktivirajte i deaktivirajte Bluetooth® bežični interfejs.....	326
8	Sastavljanje kosačice.....	327
9	Podšavanje kosačice za korisnika.....	328
10	Nameštanje i vađenje aku-baterije.....	328
11	Umetanje i vađenje sigurnosnog ključa..	328
12	Uključivanje i isključivanje kosačice.....	329
13	Provera kosačice i akumulatora.....	329
14	Rad sa kosačicom.....	330
15	Posle rada.....	331
16	Transportovanje.....	331
17	Čuvanje.....	332
18	Čišćenje.....	332
19	Održavanje.....	332
20	Popravljanje.....	333
21	Otklanjanje smetnji.....	334
22	Tehnički podaci.....	335
23	Rezervni delovi i pribor.....	337
24	Zbrinjavanje.....	337
25	EU izjava o usaglašenosti.....	337
26	UKCA Izjava proizvođača o usaglašenosti.....	338
27	Bezbednosno-tehnička uputstva za kosačicu.....	338

## 1 Predgovor

Dragi korisniče,

raduje nas što ste se odlučili za STIHL. Naši proizvodi su koncipirani i izrađeni vrhunskim kvalitetom prema potrebama naših korisnika. Tako nastaju proizvodi visoke pouzdanosti takođe i pri ekstremnim opterećenjima.

STIHL garantuje vrhunski kvalitet takođe i prilikom servisiranja. Naša specijalizovana trgovinska mreža nudi stručne savete i uputstva, kao i obimnu tehničku podršku.

STIHL se izričito zalaže za održiv i odgovoran odnos prema prirodi. Ovo uputstvo za upotrebu ima za svrhu da Vam pomogne u korišćenju proizvoda STIHL na siguran i ekološki način u toku dugog radnog veka.

Hvala Vam na poverenju; želimo Vam puno zadovoljstva uz Vaš proizvod STIHL.

*N. S. Stihl*

Dr. Nikolas Stihl

**VAŽNO! PRE UPOTREBE PROČITATI I SAČUVATI ZA KASNIJU UPOTREBU.**

## 2 Informacije uz ovo uputstvo za upotrebu

### 2.1 Važeći dokumenti

Ovo uputstvo za upotrebu je prevod originalnog uputstva za upotrebu proizvođača u skladu sa EC direktivom 2006/42/EC.

Primenjuju se lokalni bezbednosni propisi.

- ▶ Osim ovog uputstva za upotrebu, pročitajte sa razumevanjem i sačuvajte sledeće dokumente:
  - Bezbednosna upozorenja za akumulator STIHL AP
  - Uputstvo za upotrebu za uređaj za punjenje STIHL AL 101, 301, 301-4, 500
  - Bezbednosne informacije za akumulatore i proizvode sa ugrađenim akumulatorom kompanije STIHL: [www.stihl.com/safety-data-sheets](http://www.stihl.com/safety-data-sheets)

Dotadne informacije o programu STIHL connected, kompatibilnim proizvodima i najčešćim pitanjima dostupne su na [www.connect.stihl.com](http://www.connect.stihl.com) ili kod ovlašćenog STIHL distributera.

Bluetooth® oznaka i simbol (logotip) predstavljaju registrovane zaštitne znakove u vlasništvu kompanije Bluetooth SIG, Inc. Kompanija STIHL ovu oznaku/simbol uvek koristi pod licencom.

Akumulatori sa  su opremljeni Bluetooth® radio-interfejsom. Moraju se poštovati lokalna ograničenja rada (npr. u avionima ili bolnicama).

## 2.2 Oznake upozorenja u tekstu

### ! OPASNOST

- Napomena ukazuje na opasnosti koje dovode do teških povreda ili smrti.
  - ▶ Navedene mere mogu da spreče teške povrede ili smrt.

### ! UPOZORENJE

- Napomena ukazuje na opasnosti koje **mogu** dovesti do teških povreda ili smrti.
  - ▶ Navedene mere mogu da spreče teške povrede ili smrt.

### UPUTSTVO

- Napomena ukazuje na opasnosti koje mogu dovesti do materijalnih šteta.
  - ▶ Navedene mere mogu da spreče materijalne štete.

## 2.3 Simboli u tekstu



Ovaj simbol ukazuje na poglavlje u ovom uputstvu za upotrebu.

## 3 Pregled

### 3.1 Kosačica i akumulator

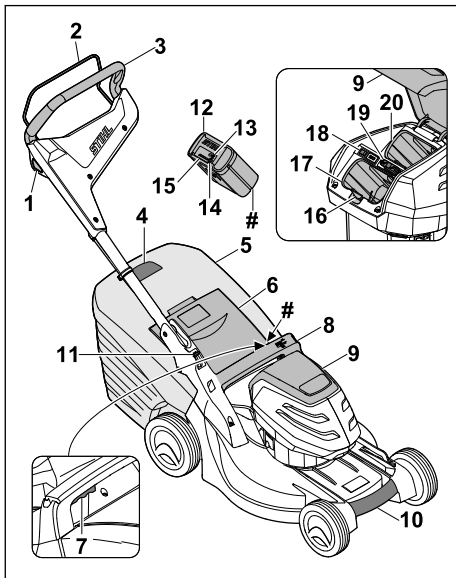

#### 1 Dugme za blokadu

Zajedno sa drškom za pokretanje, dugme za blokadu služi za uključivanje i isključivanje noža.

#### 2 Drška za pokretanje

Zajedno sa dugmetom za blokadu, drška za pokretanje služi za uključivanje i isključivanje noža.

#### 3 Upravljač

Upravljač služi za držanje i transport kosačice i upravljanje njome.

#### 4 Pokazivač napunjenosti

Pokazivač napunjenosti pokazuje napunjenost korpe za travu.

#### 5 Korpa za travu

U korpi za travu se skuplja pokošena trava.

#### 6 Poklopac za pražnjenje

Poklopac za pražnjenje zatvara kanal za izbacivanje trave.

#### 7 Poluga

Poluga služi za podešavanje visine košenja.

#### 8 Ručka

Ručka služi za držanje kosačice prilikom podešavanja visine košenja, kao i za transport kosačice.

#### 9 Preklopka

Poklopac prekriva akumulator i sigurnosni ključ.

#### 10 Transportna ručka

Transportna ručka služi za transport kosačice.

#### 11 Poluga

Poluga služi za podešavanje i sklapanje upravljača.

#### 12 Akumulator

Akumulator napaja kosačicu energijom.

#### 13 LED lampica „BLUETOOTH®“ (samo za akumulatore sa )

LED lampica označava aktivaciju i deaktivaciju Bluetooth® radio-interfejsa.

#### 14 Pritisno dugme

Pritisno dugme aktivira LED lampice na akumulatoru. Aktivira i deaktivira Bluetooth® radio-interfejs (ako postoji).

#### 15 LED lampice

LED lampice pokazuju napunjenost akumulatora i ukazuju na smetnje.

#### 16 Blokirajuća poluga

Blokirajuća poluga drži akumulator u pregradi za akumulator.

**17 Pregrada za akumulator**

U pregradi za akumulator se nalazi akumulator.

**18 Prekidač ECO**

Prekidač ECO uključuje i isključuje ECO mod.

**19 Sigurnosni ključ**

Sigurnosni ključ aktivira kosačicu.

**20 Pregrada za transport**

Pregrada za transport može da prihvati rezervni akumulator.

**# Pločica sa podacima o uređaju i brojem mašine****3.2 Simboli**

Ovi simboli mogu da se nađu na kosačici i akumulatoru i imaju sledeća značenja:



Ovaj simbol predstavlja sigurnosni ključ.



Ovaj simbol predstavlja ulaz za ključ.



Ovaj simbol predstavlja prekidač ECO.



Ovaj simbol predstavlja polugu za podešavanje visine košenja.



Ovaj simbol označava težinu kosačice bez akumulatora.



Jedna LED lampica svetli u crvenoj boji. Akumulator se pregrejao ili je previše hladan.



Četiri LED lampice svetle u crvenoj boji. Postoji smetnja u akumulatoru.



Garantovani nivo zvučne snage prema direktivi 2000/14/EC izražen u dB(A) kako bi zvučna emisija proizvoda bila uporediva.



Akumulator ima Bluetooth® radio-interfejs i može da se poveže sa aplikacijom STIHL connected.



Podatak pored ovog simbola ukazuje na energetski kapacitet akumulatora prema specifikacijama proizvođača ćelija. Raspoloživi energetski kapacitet prilikom primene je manji.



Ne odlažite proizvod u kućni otpad.



Uključite i isključite nož.

**4 Sigurnosne napomene****4.1 Znaci upozorenja**

Znaci upozorenja na kosačici ili akumulatoru imaju sledeća značenja:



Pridržavajte se bezbednosnih napomena i predloženih mera.



Pročitajte uputstvo za upotrebu sa razumevanjem i sačuvajte ga.



Čuvajte se odbačenih predmeta - držite rastojanje i držite druge osobe podalje.



Nemojte da dodirujete nož koji se okreće.



Izvadite akumulator u slučaju prekida rada, prilikom transporta, čuvanja, održavanja ili popravke.



Izvadite sigurnosni ključ u slučaju prekida rada, prilikom transporta, čuvanja, održavanja ili popravke.



Pridržavajte se bezbednog rastojanja.



Zaštitite akumulator od toplote i vatre.



Ne potapajte akumulator u tečnost.

**4.2 Namenska upotreba**

Kosačica STIHL RMA 443.2 C služi za košenje suve trave.

Kosačica se napaja iz akumulatora STIHL AP.

U kombinaciji sa aplikacijom STIHL connected, akumulator sa  omogućava personalizaciju i prenos informacija o akumulatoru putem Bluetooth® tehnologije.



## ▲ UPOZORENJE

- Akumulatori, koje kompanija STIHL nije odobrila za kosačicu, mogu da izazovu požar i eksploziju. Može doći do ozbiljnih ili fatalnih povreda, a i do nastanka materijalne štete.
  - ▶ Koristite kosačicu sa akumulatorom STIHL AP.
- Ukoliko se kosačica ili akumulator ne koriste namenski, može doći do ozbiljnih ili fatalnih povreda i materijalne štete.
  - ▶ Koristite kosačicu na način opisan u ovom uputstvu za upotrebu.
  - ▶ Koristite akumulator na način opisan u ovom uputstvu za upotrebu, u aplikaciji STIHL connected i na lokaciji [www.connect.stihl.com](http://www.connect.stihl.com).

### 4.3 Zahtevi za korisnika

## ▲ UPOZORENJE

- Neobučeni korisnici ne mogu da prepoznaju i procene opasnost od kosačice i akumulatora. Korisnik i druge osobe mogu da budu ozbiljno povređene ili usmrćene.



- ▶ Pročitajte uputstvo za upotrebu sa razumevanjem i sačuvajte ga.

- ▶ Ukoliko kosačicu ili akumulator ustupate nekoj drugoj osobi: dajte joj i uputstvo za upotrebu.
- ▶ Proverite da li korisnik ispunjava sledeće uslove:
  - Korisnik je odmoran.
  - Korisnik je fizički, senzorno i mentalno sposoban da rukuje kosačicom i akumulatorom i da radi sa njima. Ukoliko je korisnik sa ograničenim fizičkim, senzornim i mentalnim sposobnostima ipak sposoban za rukovanje uređajem, on sme da radi sa njim, ali isključivo pod nadzorom ili prema uputstvima odgovornog lica.
  - Korisnik može da prepozna i proceni opasnost od kosačice i akumulatora.
  - Korisnik je svestan da je odgovoran za nezgode i pričinjenu štetu.
  - Korisnik je punoletan ili je stručno osposobljen u skladu sa nacionalnim propisima i pod odgovarajućim nadzorom.
  - Korisnik je dobio odgovarajuće instrukcije od strane ovlašćenog STIHL distributera ili stručne osobe, pre početka rada sa kosačicom.

- Korisnik nije pod uticajem alkohola, lekova ili droga.

- ▶ Ako ste u neodumici: Obratite se ovlašćenom STIHL distributeru.

### 4.4 Odeća i oprema

## ▲ UPOZORENJE

- Tokom rada uređaja predmeti mogu da budu katapultirani u vazduh velikom brzinom. Korisnik može da se povredi.
  - ▶ Nosite duge pantalone od izdržljivog materijala.
- U toku rada može da se podigne prašina. Udahnuta prašina može da ošteti zdravlje i izazove alergijske reakcije.
  - ▶ Ako se podigne prašina: Nosite masku za zaštitu od prašine.
- Neodgovarajuća odeća može da se zakači za drvo, žbunje i kosačicu. Korisnici bez odgovarajuće odeće mogu ozbiljno da se povrede.
  - ▶ Nosite usku odeću.
  - ▶ Odložite šalove i nakit.
- Tokom čišćenja, održavanja ili transporta uređaja korisnik može da dođe u dodir sa nožem. Korisnik može da se povredi.
  - ▶ Nosite zaštitne rukavice.
- Ukoliko nosi neprikladnu obuću, korisnik može da se oklizne. Korisnik može da se povredi.
  - ▶ Nosite čvrstu, zatvorenu obuću sa hrapavim đonom.
- Tokom oštrenja noževa, čestice materijala mogu da budu odbačene. Korisnik može da se povredi.
  - ▶ Nosite zaštitne naočare koje dobro prijanjaju. Odgovarajuće zaštitne naočare su sve one koje su testirane u skladu sa standardom EN 166 ili sa nacionalnim propisima i odgovarajuće su označene u prodavnicama.
  - ▶ Nosite zaštitne rukavice.

### 4.5 Radni prostor i sredina

#### 4.5.1 Kosačica

## ▲ UPOZORENJE

- Osobe koje ne učestvuju u radu, deca i životinje ne mogu da prepoznaju i procene opasnost od kosačice i katapultiranih predmeta. Osobe koje ne učestvuju u radu, deca i životinje mogu ozbiljno da se povrede, a može doći i do materijalne štete.



- ▶ Osobe koje ne učestvuju u radu, decu i životinje udaljite iz radne oblasti.

- ▶ Držite bezbedno rastojanje u odnosu na predmete.
- ▶ Ne ostavljajte kosačicu bez nadzora.
- ▶ Pobrinite se za to da deca ne mogu da se igraju sa kosačicom.
- Ako se radi po kiši, korisnik može da se oklizne. Može doći do teških povreda ili smrtnog ishoda.
  - ▶ Ako pada kiša: nemojte da radite.
- Kosačica nije voodootporna. U slučaju rada po kiši ili u vlažnom okruženju može da dođe do strujnog udara. Korisnik može da se povredi, a kosačica može da pretrpi oštećenje.
  - ▶ Nemojte raditi po kiši i u vlažnom okruženju.
  - ▶ Nemojte kositi mokru travu.
- Električne komponente kosačice mogu da varniče. U lako zapaljivom i eksplozivnom okruženju varnice mogu da izazovu požare i eksplozije. Može doći do ozbiljnih povreda ili smrtnog ishoda, a i do nastanka materijalne štete.
  - ▶ Nemojte raditi u lako zapaljivom ili u eksplozivnom okruženju.

#### 4.5.2 Aku-baterija

### ▲ UPOZORENJE

- Neovlašćene osobe, deca i životinje ne mogu prepoznati i proceniti opasnosti od aku-baterije. Neovlašćene osobe, deca i životinje mogu biti teško povređene.
  - ▶ Neovlašćene osobe, decu i životinje držite dalje.
  - ▶ Aku-bateriju ne ostavljajte bez nadzora.
  - ▶ Uverite se da deca ne mogu da se igraju aku-baterijom.
- Aku-baterija nije zaštićena od svih uticaja sredine. Pod određenim uticajima sredine, aku-baterija može da se zapali, eksplodira ili nepravilno oštetiti. Osobe mogu biti teško povređene i moguće su materijalne štete.



- ▶ Aku-bateriju zaštitite od toplote i plamena.
- ▶ Aku-bateriju ne bacajte u vatru.

- ▶ Nemojte puniti, koristiti i čuvati aku-bateriju izvan navedenih temperaturnih ograničenja,  22.4.



- ▶ Aku-bateriju ne potapajte u tečnosti.
- ▶ Aku-bateriju držite dalje od malih metalnih delova.
- ▶ Aku-bateriju ne izlažite uticaju visokog pritiska.

- ▶ Aku-bateriju ne izlažite uticaju mikrotalasnog zračenja.
- ▶ Aku-bateriju držite dalje od hemikalija i soli.

## 4.6 Stanje za bezbednu upotrebu

### 4.6.1 Kosačica

Kosačica se nalazi u pogonski bezbednom stanju, ukoliko su ispunjeni sledeći uslovi:



- Kosačica nije oštećena.
- Kosačica je čista i suva.
- Komande funkcionišu i nisu izmenjene.
- Nož je pravilno montiran.
- Ugrađen je originalni STIHL dodatni pribor za ovu kosačicu.
- Dodatni pribor je pravilno montiran.

### ▲ UPOZORENJE

- U nebezbednom stanju komponente ne mogu da ispravno funkcionišu, a bezbednosni uređaji mogu da se isključe. Može doći do ozbiljnih povreda ili smrtnog ishoda.
  - ▶ Radite isključivo sa neoštećenom kosačicom.
  - ▶ Ukoliko je kosačica prljava ili vlažna: Očistite kosačicu i ostavite je da se osuši.
  - ▶ Nemojte modifikovati kosačicu.
  - ▶ Ako komande ne funkcionišu: Nemojte raditi sa kosačicom.
  - ▶ Ugradite originalni STIHL dodatni pribor u kosačicu.
  - ▶ Montirajte nož na način opisan u ovom uputstvu za upotrebu.
  - ▶ Dodatni pribor montirajte na način opisan u ovom uputstvu za upotrebu ili u uputstvu za upotrebu dodatnog pribora.
  - ▶ Ne ubacujte predmete u otvore kosačice.
  - ▶ Kontakte ulaza za ključ nemojte spajati i kratko spajati metalnim predmetima.
  - ▶ Zamenite istrošene ili oštećene natpise.
  - ▶ Ako ste u nedoumici: Obratite se ovlašćenom STIHL distributeru.

### 4.6.2 Nož

Nož je u bezbednom stanju, ukoliko su ispunjeni sledeći uslovi:

- Nož i dodaci su neoštećeni.
- Nož nije deformisan.
- Nož je pravilno montiran.
- Nož je pravilno naoštren.
- Nema strugotina na nožu.
- Nož je pravilno centriran.
- Minimalna debljina i minimalna širina noža nisu potkoraćene,  22.2.
- Ugao oštrenja je propisan,  22.2.

## ▲ UPOZORENJE

- U nebezbednom stanju delovi noža mogu da se odvoje i da budu katapultirani u vazduh. Može doći do ozbiljnih povreda.
  - ▶ Radite sa neoštećenim nožem i neoštećenim dodacima.
  - ▶ Pravilno montirajte nož.
  - ▶ Pravilno naoštrite nož.
  - ▶ Ako su minimalna debljina ili minimalna širina noža potkoračene: Zamenite nož.
  - ▶ Centriranje noža prepustite ovlašćenom STIHL distributeru.
  - ▶ Ako ste u nedoumici: Obratite se ovlašćenom STIHL distributeru.

### 4.6.3 Aku-baterija

Aku-baterija je u stanju za bezbednu upotrebu ukoliko su ispunjeni sledeći uslovi:

- Aku-baterija je neoštećena.
- Aku-baterija je čista i suva.
- Aku-baterija funkcioniše i nije izmenjena.

## ▲ UPOZORENJE

- U nebezbednom stanju aku-baterija ne može da funkcioniše sigurno. Osobe mogu biti teško povređene.
  - ▶ Radite sa neoštećenom i funkcionalnom aku-baterijom.
  - ▶ Nemojte puniti oštećenu ili neispravnu aku-bateriju.
  - ▶ Ako je aku-baterija prljava: Aku-bateriju očistite.
  - ▶ Ako je mokra aku-baterija: Sačekajte da se aku-baterija osuši, ☑ 22.5.
  - ▶ Nemojte vršiti izmene na aku-bateriji.
  - ▶ Nemojte stavljati predmete u otvore aku-baterije.
  - ▶ Radi izbegavanja kratkog spoja, ne dodirujte metalnim predmetima električne kontakte aku-baterije.
  - ▶ Nemojte otvarati aku bateriju.
  - ▶ Pohabane ili oštećene pločice sa uputstvima zamenite.
- Iz oštećene aku-baterije može da isteče tečnost. Ako tečnost dođe u dodir sa kožom ili očima, ona može da izazove nadražaj kože ili očiju.
  - ▶ Izbegnite dodir sa tečnošću.
  - ▶ U slučaju dodira sa kožom: Pogođena mesta na koži isperite sa puno vode i sapuna.
  - ▶ U slučaju dodira sa očima: Isperite oči sa puno vode najmanje 15 minuta i obratite se lekaru.

- Oštećena ili neispravna aku-baterija može da miriše neobično, da dimi ili da gori. Osobe mogu biti teško povređene ili usmrćene i moguće su materijalne štete.
  - ▶ Ukoliko aku-baterija miriše neobično ili dimi: Nemojte koristiti aku-bateriju i držite je dalje od zapaljivih materijala.
  - ▶ Ukoliko aku-baterija gori: Pokušajte da aku-bateriju ugasisite aparatom za gašenje požara ili vodom.

## 4.7 Rad

### ▲ UPOZORENJE

- U određenim situacijama, korisnik ne može više da se koncentriše na ono što radi. Može da se spotakne, padne i ozbiljno povredi.
  - ▶ Radite stalozeno i promišljeno.
  - ▶ Ukoliko su osvetljenje i vidljivost loši: Nemojte da koristite kosačicu.
  - ▶ Sami rukujte kosačicom.
  - ▶ Obratite pažnju na prepreke.
  - ▶ Nemojte da prevrćete kosačicu.
  - ▶ Radite stojeći na tlu i pritom održavajte ravnotežu.
  - ▶ Ako primetite znake umora: Napravite pauzu u radu.
  - ▶ Ako kosite na padini: Kosite poprečno u odnosu na padinu.
  - ▶ Nemojte da radite na padinama sa nagibom većim od 25° (46,6%).
- Rotirajući nož može da povredi korisnika. Korisnik može ozbiljno da se povredi.
  - ▶ Nemojte da dodirujete nož koji se okreće.
  - ▶ Ako neki predmet blokira nož: Isključite kosačicu, izvucite sigurnosni ključ i izvadite akumulator. Tek onda odstranite predmet.
- Kosačica tokom rada može da izazove vibracije.
  - ▶ Nosite zaštitne rukavice.
  - ▶ Pravite pauze u radu.
  - ▶ Ako se pojave znaci koji ukazuju da nešto nije u redu sa cirkulacijom: Potražite pomoć lekara.
- Ukoliko nož tokom rada naiđe na strani predmet, može doći do oštećenja noža ili njegovih delova, kao i do katapultiranja tog predmeta u vazduh velikom brzinom. Može doći do povreda i materijalne štete.
  - ▶ Uklonite strane predmete iz radne oblasti.
- Kada se drška za pokretanje pusti, nož nastavlja da se okreće još kratko vreme. Može doći do ozbiljnih povreda.
  - ▶ Sačekajte da nož prestane da se okreće.



- Ako rotirajući nož naiđe na čvrst predmet, može da dođe do varničenja. U lako zapaljivom okruženju varnice mogu da izazovu požar. Može doći do ozbiljnih ili fatalnih povreda, a i do nastanka materijalne štete.
  - ▶ Nemojte da radite u lako zapaljivom okruženju.
- Ako se kosačica ostavi negde pod nagibom, može sama od sebe da se otkotrlja. Može doći do povreda i materijalne štete.
  - ▶ Ostavite kosačicu samo ako je na ravnoj površini, gde ne može da se otkotrlja sama od sebe.
- Ako se zakače predmeti na upravljač, kosačica može da se prevrne zbog dodatne težine. Može doći do povreda i materijalne štete.
  - ▶ Nemojte ništa da kačite na upravljač.

## ▲ OPASNOST

- Ako radite u blizini vodova pod naponom, nož može da dođe u dodir sa vodovima pod naponom i da ih ošteti. Može doći do ozbiljnih ili fatalnih povreda.
  - ▶ Nemojte da radite u blizini vodova pod naponom.
- Ako radi po ne vremenu, korisnika može da udari grom. Može doći do ozbiljnih ili fatalnih povreda.
  - ▶ Ako je nevreme: Nemojte da radite.

## 4.8 Transportovanje

### 4.8.1 Kosačica

## ▲ UPOZORENJE

- U toku transporta kosačica može da se prevrne ili pomera. Može doći do povreda i materijalne štete.



- ▶ Izvadite sigurnosni ključ.



- ▶ Izvadite akumulator.

- ▶ Osigurajte kosačicu zateznim trakama, kaiševima ili mrežom tako, da ne može da se prevrne i pomera.

### 4.8.2 Aku-baterija

## ▲ UPOZORENJE

- Aku-baterija nije zaštićena od svih uticaja sredine. Pod određenim uticajima sredine, aku-baterija može da bude oštećena i moguća je materijalna šteta.

- ▶ Nemojte transportovati oštećenu aku-bateriju.
- Aku-baterija može da se prevrne ili pokrene u toku transportovanja. Osobe mogu biti povređene i moguće su materijalne štete.
  - ▶ Aku-bateriju spakujte u pakovanju tako, da ne može da se pokrene.
  - ▶ Pakovanje obezbedite tako, da ne može da se pokrene.

## 4.9 Čuvanje

### 4.9.1 Kosačica

## ▲ UPOZORENJE

- Deca ne mogu da prepoznaju i procene opasnost od kosačice. Ona mogu teško da se povrede.



- ▶ Izvadite sigurnosni ključ.



- ▶ Izvadite akumulator.

- ▶ Čuvajte kosačicu van dometa dece.
- Električni kontakti na kosačici i metalne komponente mogu da korodiraju usled vlage. Kosačica može da se ošteti.



- ▶ Izvadite sigurnosni ključ.



- ▶ Izvadite akumulator.

- ▶ Kosačicu čuvajte na čistom i suvom mestu.
- Ukoliko sigurnosni ključ i akumulator nisu izvađeni tokom skladištenja, nož može da se nehotice uključi. Može doći do ozbiljnih povreda i materijalne štete.



- ▶ Izvadite sigurnosni ključ.



- ▶ Izvadite akumulator.

### 4.9.2 Akumulator

## ▲ UPOZORENJE

- Deca ne mogu da prepoznaju i procene opasnost od akumulatora. Zato mogu da se ozbiljno povrede.

- ▶ Čuvajte akumulator van domašaja dece.
- Akumulator nije zaštićen od svih uticaja okoline. Ukoliko je akumulator izložen određenim uslovima okoline, može trajno da se ošteti.
  - ▶ Čuvajte akumulator na čistom i suvom mestu.
  - ▶ Čuvajte akumulator u zatvorenoj prostoriji.
  - ▶ Čuvajte akumulator odvojeno od kosačice.
  - ▶ Ukoliko se akumulator čuva u uređaju za punjenje: Izvucite mrežni utikač i čuvajte akumulator napunjen između 40 % i 60 % (2 zelene LED lampice).
  - ▶ Nemojte čuvati akumulator izvan navedenih temperaturnih granica,  22.4.

## 4.10 Čišćenje, održavanje i popravka

### UPOZORENJE

- Ukoliko sigurnosni ključ i akumulator nisu izvađeni tokom čišćenja, održavanja ili popravke, nož može da se nehotice uključi. Može doći do ozbiljnih povreda i materijalne štete.



- ▶ Izvadite sigurnosni ključ.



- ▶ Izvadite akumulator.













- Jaka sredstva za čišćenje, pranje vodenim mlazom pod pritiskom ili čišćenje oštrim predmetima mogu da oštete kosačicu, nož i akumulator. Ukoliko se kosačica, nož i akumulator ne čiste pravilno, komponente ne mogu da ispravno funkcionišu, a sigurnosni uređaji mogu da se isključe iz pogona. Može doći do ozbiljnih povreda.
  - ▶ Očistite kosačicu, nož i akumulator na način opisan u ovom uputstvu za upotrebu.
- Ukoliko se kosačica, nož ili akumulator ne održavaju pravilno i ne popravljaju, komponente ne mogu da ispravno funkcionišu, a sigurnosni uređaji mogu da se isključe iz pogona. Može doći do ozbiljnih povreda ili smrtnog ishoda.
  - ▶ Nemojte sami održavati i popravljati kosačicu i akumulator.
  - ▶ Ukoliko je kosačici ili akumulatoru potrebno održavanje ili popravka: Obratite se ovlašćenom STIHL distributeru.
  - ▶ Održavajte nož na način opisan u ovom uputstvu za upotrebu.
- Tokom čišćenja, održavanja ili popravke noža, korisnik može da se poseće na oštrim sečivima. Korisnik može da se povredi.

- ▶ Nosite zaštitne rukavice.
- Nož može da se zagreje prilikom oštrenja. Korisnik može da se opeče.
  - ▶ Sačekajte da se nož ohladi.
  - ▶ Nosite zaštitne rukavice.

## 5 Priprema kosačice za rad

### 5.1 Priprema kosačice za rad

Svaki put pre početka rada morate da izvršite sledeće korake:

- ▶ Uklonite ambalažu i elemente za osiguranje prilikom transporta.
- ▶ Proverite da li su sledeće komponente u bezbednom stanju:
  - kosačica,  4.6.1.
  - nož,  4.6.2.
  - akumulator,  4.6.3.
- ▶ Proverite akumulator,  13.3.
- ▶ Napunite akumulator do kraja,  6.1.
- ▶ Očistite kosačicu,  18.2.
- ▶ Proverite nož,  13.2.
- ▶ Montirajte upravljač,  8.1.
- ▶ Rasklopite i podesite upravljač,  9.1.
- ▶ Ako se prilikom košenja pokošena trava skuplja u korpi za travu: postavite korpu za travu,  8.2.2.
- ▶ Ako se prilikom košenja pokošena trava izbacuje nazad: skinite korpu za travu,  8.2.3.
- ▶ Podesite visinu košenja,  14.2.
- ▶ Proverite komande,  13.1.
- ▶ Ukoliko ne možete da izvršite navedene korake: nemojte da koristite kosačicu, nego potražite pomoć ovlašćenog STIHL distributera.

### 5.2 Povezivanje aku-baterije s Bluetooth® mrežnim interfejsom sa STIHL connected App

- ▶ Bluetooth® bežični interfejs na mobilnom krajnjem uređaju aktivirajte.
- ▶ Bluetooth® bežični interfejs na aku-bateriji aktivirajte,  7.1.
- ▶ Preuzmite STIHL connected App iz App Store na mobilni krajnji uređaj i otvorite nalog.
- ▶ Otvorite STIHL connected App i prijavite se.
- ▶ Aku-bateriju dodajte u STIHL connected App i sledite uputstva na ekranu.

Mogućnosti kontakta i dodatne informacije možete naći na <https://support.stihl.com> ili u STIHL connected App.

STIHL connected App je dostupna u zavisnosti od tržišta.

## 6 Punjenje aku-baterije i svetlosne diode

### 6.1 Punjenje aku-baterije

Vremetranje punjenja zavisi od više uticaja, npr. od temperature aku-baterije ili od temperature sredine. Radi optimalnih performansi, pridržavajte se preporučenih opsega temperature, 22.5. Faktičko vremetranje punjenja može da odstupa od navedenog vremetranja. Vreme trajanja punjenja je navedeno na [www.stihl.com/charging-times](http://www.stihl.com/charging-times).

- ▶ Aku-bateriju punite onako, kako je opisano u uputstvu za upotrebu punjača STIHL AL 101, 301, 301-4, 500.

### 6.2 Prikaz napunjenosti

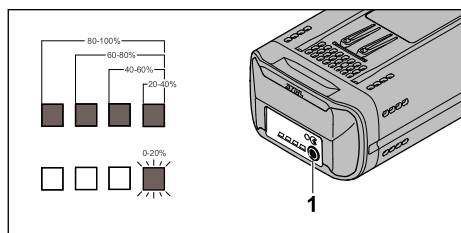

- ▶ Pritisnite pritisno dugme (1). LED lampice oko 5 sekundi svetle u zelenoj boji i prikazuju napunjenost.
- ▶ Ako desna LED lampica treperi u zelenoj boji: Napunite akumulator.

### 6.3 LED-ovi na akumulatoru

LED-ovi mogu da pokazuju napunjenost akumulatora ili da ukazuju na smetnje. LED-ovi mogu da svetle ili trepere u zelenoj ili crvenoj boji.

Kada svetle ili trepere u zelenoj boji, LED-ovi prikazuju napunjenost akumulatora.

- ▶ Ukoliko LED-ovi svetle ili trepere u crvenoj boji: Otklonite smetnje, 21.1. Postoji smetnja u kosačici ili akumulatoru.

## 7 Aktivirajte i deaktivirajte Bluetooth® bežični interfejs

### 7.1 Aktiviranje Bluetooth® bežičnog interfejsa

- ▶ Ukoliko aku-baterija ima Bluetooth® bežični interfejs: Pritisni taster pritisnite i držite pritisnutim sve dok svetlosna dioda „BLUE-TOOTH®“ pored simbola svetli oko 3 sekunde plavo.

Bluetooth® bežični interfejs na aku-bateriji je aktiviran.

### 7.2 Deaktiviranje Bluetooth® bežičnog interfejsa

- ▶ Ukoliko aku-baterija ima Bluetooth® bežični interfejs: Pritisni taster pritisnite i držite pritisnutim sve dok svetlosna dioda „BLUE-TOOTH®“ pored simbola trepti šest puta plavo. Bluetooth® bežični interfejs na aku-bateriji je deaktiviran.

## 8 Sastavljanje kosačice

### 8.1 Montaža upravljača

- ▶ Isključite kosačicu, izvucite sigurnosni ključ i izvadite akumulator.
- ▶ Postavite kosačicu na ravnu površinu.

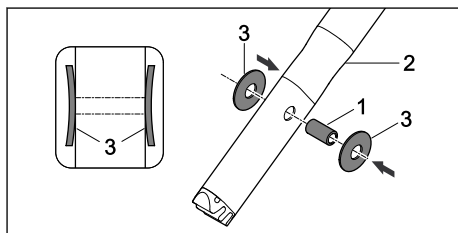

- ▶ Čauru (1) ubacite u otvore na gornjem delu upravljača (2).
- ▶ Tanjiraste opruge (3) postavite na čauru (1) tako da ispučenje na njima bude okrenuto ka unutra.

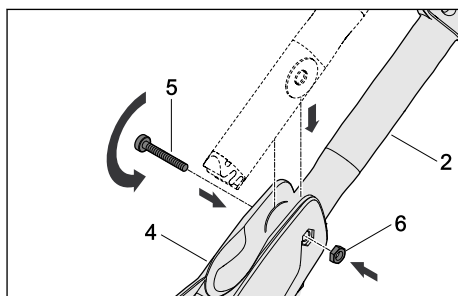

- ▶ Gornji deo upravljača (2) umetnite u konzolu upravljača (4).
- ▶ Gurnite zavrtnanj (5) kroz otvore na konzoli upravljača (4) i kroz čauru na gornjem delu upravljača (2).
- ▶ Postavite navrtku (6) u udubljenje na konzoli upravljača (4).
- ▶ Pritegnite zavrtnanj (5).

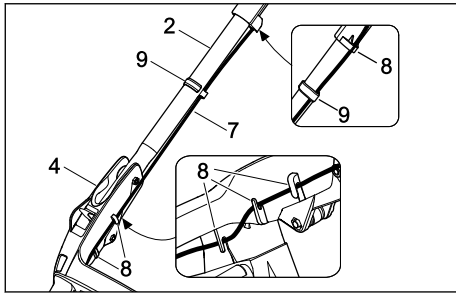

- ▶ Utisnite kabl (7) u držače (8).
- ▶ Pričvrstite kabl (7) za upravljač pomoću štikaljke za kabl (9).

Upravljač ne mora da se ponovo demontira.

## 8.2 Sklapanje, postavljanje i skidanje korpe za travu

### 8.2.1 Sklapanje korpe za travu

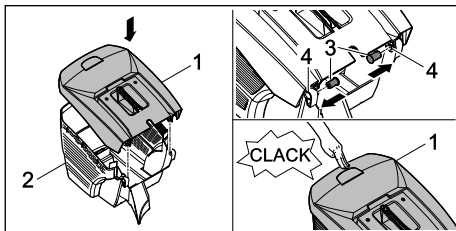

- ▶ Postavite gornji deo korpe za travu (1) na donji deo korpe za travu (2).
- ▶ Klinove (3) gurnite iznutra kroz otvore (4).
- ▶ Gornji deo korpe za travu (1) pritisnite nadole. Gornji deo korpe za travu ulazi čujno u odgovarajući položaj.

### 8.2.2 Postavljanje korpe za travu

- ▶ Isključite kosačicu
- ▶ Postavite kosačicu na ravnu površinu.

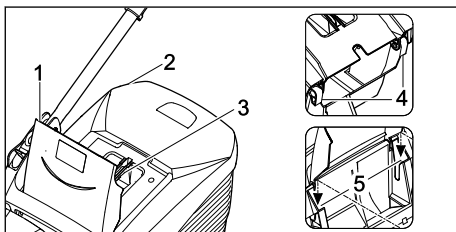

- ▶ Otvorite poklopac za pražnjenje (1) i pridržite ga.
- ▶ Korpu za travu (2) uhvatite za ručku (3) i zakačite je pomoću kuka (4) u prihvate (5).

- ▶ Postavite poklopac za pražnjenje (1) na korpu za travu (2).

### 8.2.3 Skidanje korpe za travu

- ▶ Isključite kosačicu.
- ▶ Postavite kosačicu na ravnu površinu.
- ▶ Otvorite poklopac za pražnjenje i pridržite ga.
- ▶ Korpu za travu skinite povlačeći je nagore i držeći je za ručku.
- ▶ Zatvorite poklopac za pražnjenje.

## 9 Podešavanje kosačice za korisnika

### 9.1 Podešavanje upravljača

- ▶ Isključite kosačicu, izvucite sigurnosni ključ i izvadite akumulator.
- ▶ Postavite kosačicu na ravnu površinu.

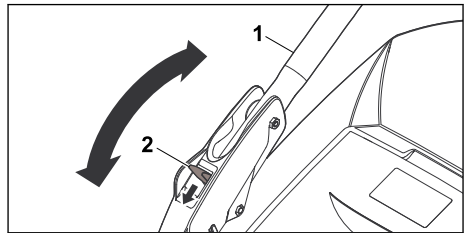

- ▶ Čvrsto držite upravljač (1).
- ▶ Pritisnite ručicu (2) naniže i zadržite je u tom položaju.
- ▶ Postavite upravljač (1) u željeni položaj.
- ▶ Otpustite ručicu (2) i pazite da upravljač ponovo u potpunosti uđe u odgovarajući položaj.

### 9.2 Sklapanje upravljača

Radi uštede prostora prilikom transporta i skladištenja, upravljač može da se sklopi.

- ▶ Isključite kosačicu, izvucite sigurnosni ključ i izvadite akumulator.
- ▶ Postavite kosačicu na ravnu površinu.
- ▶ Pritisnite ručicu i držite je tako.
- ▶ Sklopite upravljač prema napred.

## 10 Nameštanje i vađenje akumulatora

### 10.1 Postavljanje akumulatora

- ▶ Postavite kosačicu na ravnu površinu.

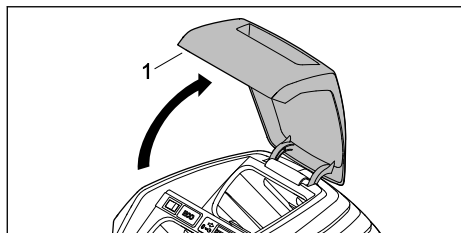

- ▶ Otvorite preklopku (1) do kraja i držite je tako.

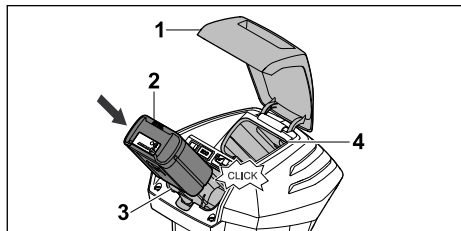

- ▶ Gurnite akumulator (2) do kraja u pregradu za akumulator (3). Akumulator (2) će upasti u ležište jednim klikom i zabraviće se.
- ▶ Ukoliko je neophodno da donesete drugi akumulator: Umetnite taj akumulator u pregradu za transport (4). Akumulator će upasti u ležište jednim klikom i zabraviće se.
- ▶ Zatvorite preklopku (1).

## 10.2 Vađenje akumulatora

- ▶ Postavite kosačicu na ravnu površinu.
- ▶ Otvorite poklopac (1) do kraja i držite ga tako.

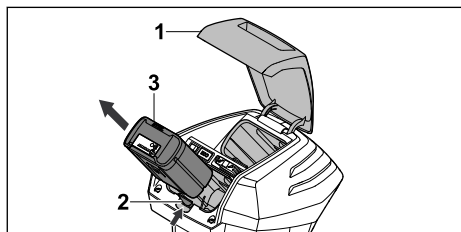

- ▶ Pritisnite blokirajuću polugu (2). Akumulator (3) je otključan.
- ▶ Izvadite akumulator (3).
- ▶ Zatvorite poklopac (1).

## 11 Umetanje i vađenje sigurnosnog ključa

### 11.1 Umetanje sigurnosnog ključa

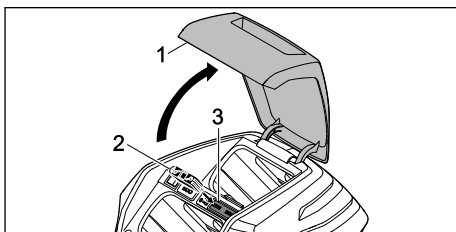

- ▶ Otvorite preklopku (1) do kraja i držite je tako.
- ▶ Umetnite sigurnosni ključ (2) u ulaz za ključ (3).
- ▶ Zatvorite preklopku (1).

### 11.2 Vađenje sigurnosnog ključa

- ▶ Otvorite preklopku do kraja i držite je tako.
- ▶ Izvadite sigurnosni ključ.
- ▶ Zatvorite preklopku.
- ▶ Čuvajte sigurnosni ključ van domašaja dece.

## 12 Uključivanje i isključivanje kosačice

### 12.1 Uključivanje i isključivanje noža

#### 12.1.1 Uključivanje noža

- ▶ Postavite kosačicu na ravnu površinu.

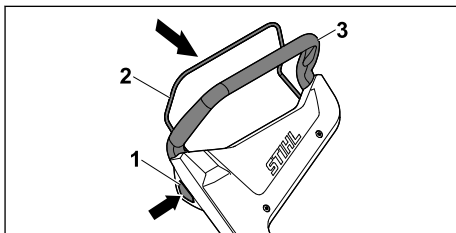

- ▶ Desnom rukom pritisnite dugme za blokadu (1) i držite ga tako.
- ▶ Dršku za pokretanje košenja (2) povucite levom rukom do kraja u smeru upravljača (3) i držite tako da palcem obuhvatite upravljač (3). Nož se okreće.
- ▶ Pustite dugme za blokadu (1).
- ▶ Upravljač (3) i dršku za pokretanje košenja (2) čvrsto držite desnom rukom tako da palcem obuhvatite upravljač (3).

#### 12.1.2 Isključivanje kosačice

- ▶ Pustite dršku za pokretanje.
- ▶ Sačekajte da nož prestane da se okreće.



- ▶ Ukoliko se nož i dalje okreće: Izvucite sigurnosni ključ, izvadite akumulator i potražite pomoć ovlašćenog STIHL distributera. Kosačica je oštećena.

## 13 Provera kosačice i akumulatora

### 13.1 Provera komandi

#### Dugme za blokadu i drška za pokretanje

- ▶ Izvadite sigurnosni ključ.
- ▶ Izvadite akumulator.
- ▶ Pritisnite dugme za blokadu i ponovo pustite.
- ▶ Dršku za pokretanje povucite do kraja u smeru upravljača i ponovo pustite.
- ▶ Ukoliko se dugme za blokadu ili drška za pokretanje teško pokreću ili se ne vraćaju u početni položaj: Nemojte da koristite kosačicu, nego potražite pomoć ovlašćenog STIHL distributera. Dugme za blokadu ili drška za pokretanje su oštećeni.



#### Uključivanje noža

- ▶ Umetnite sigurnosni ključ.
- ▶ Umetnite akumulator.
- ▶ Desnom rukom pritisnite dugme za blokadu i držite ga tako.
- ▶ Dršku za pokretanje povucite levom rukom do kraja u smeru upravljača i držite tako da palcem obuhvatite upravljač. Nož se okreće.
- ▶ Ukoliko 3 LED lampice trepere u crvenoj boji: Izvucite sigurnosni ključ, izvadite akumulator i potražite pomoć ovlašćenog STIHL distributera. Postoji smetnja u kosačici.
- ▶ Pustite dugme za blokadu i dršku za pokretanje. Nakon kratkog vremena, nož se više ne okreće.
- ▶ Ukoliko se nož i dalje okreće: Izvucite sigurnosni ključ, izvadite akumulator i potražite pomoć ovlašćenog STIHL distributera. Kosačica je oštećena.

### 13.2 Provera noža

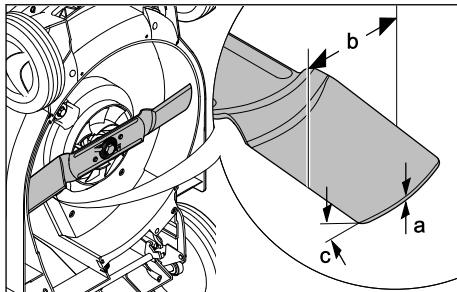
- ▶ Isključite kosačicu, izvucite sigurnosni ključ i izvadite akumulator.
- ▶ Postavite kosačicu u odgovarajući položaj,  18.1.



- ▶ Izmerite sledeće:
  - debljinu a
  - širinu b
  - ugao oštrenja c
- ▶ Ukoliko su minimalna debljina ili minimalna širina noža potkoračene: Zamenite nož,  22.2.
- ▶ Ukoliko ugao oštrenja nije propisan: Naoštrite nož,  22.2.
- ▶ Ako ste u neodumici: Obratite se ovlašćenom STIHL distributeru.

### 13.3 Provera aku-baterije

- ▶ Pritisnite pritisni taster na aku-bateriji. Svetlosne diode svetle ili trepte.
- ▶ Ako svetlosne diode ne svetle ili trepte: Nemojte koristiti aku-bateriju i obratite se specijalizovanom prodavcu STIHL. Smetnja je u aku-bateriji.

## 14 Rad sa kosačicom

### 14.1 Držanje i guranje kosačice



- ▶ Čvrsto držite upravljač sa obe ruke i to tako da palcima obuhvatite upravljač.

### 14.2 Podešavanje visine košenja

Moguće je podesiti 6 visina košenja:

- 25 mm = položaj 1
- 30 mm = položaj 2
- 40 mm = položaj 3
- 50 mm = položaj 4
- 60 mm = položaj 5
- 75 mm = položaj 6

Položaji su navedeni na kosačici.

### Podešavanje visine košenja

- ▶ Isključite kosačicu.
- ▶ Nož ne sme da se okreće.
- ▶ Postavite kosačicu na ravnu površinu.

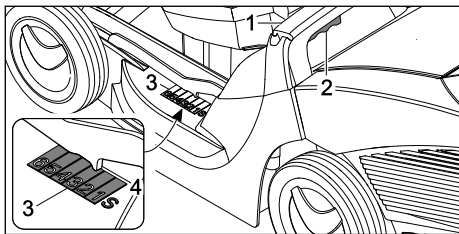

- ▶ Čvrsto držite kosačicu za ručku (1).
- ▶ Pritisnite polugu (2) i zadržite je tako.
- ▶ Podizanjem i spuštanjem postavite kosačicu u željeni položaj. Trenutnu visinu košenja možete da očitavate na pokazivaču visine košenja (3) pomoću oznake (4).
- ▶ Pustite polugu (2). Kosačica ulazi u odgovarajući položaj.

### 14.3 Uključivanje ECO moda

Ukoliko je uključen ECO mod, kosačica detektuje trenutne radne uslove i automatski podešava odgovarajući broj obrtaja noža.

Tako se produžava vreme rada akumulatora.

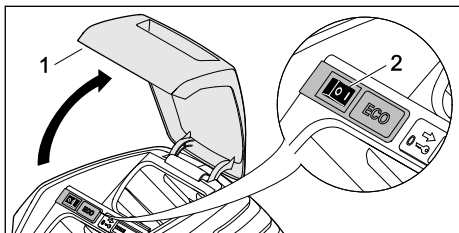

- ▶ Otvorite preklopku (1) do kraja i držite je tako.
- ▶ Prekidač za ECO mod (2) postavite u položaj I.
- ▶ Zatvorite preklopku (1).

### 14.4 Košenje



- ▶ Polako gurajte kosačicu napred držeći je pod kontrolom.

Za optimalni učinak, pridržavajte se preporučenih opsega temperature, ☀ 22.5.

### 14.5 Pražnjenje korpe za travu

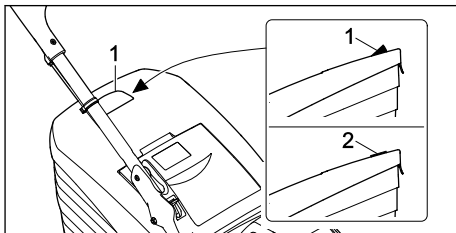

Nož stvara vazdušno strujanje koje podiže pokazivač napunjenosti (1). Ako je korpa za travu napunjena, vazdušno strujanje se zaustavlja. Ako je vazdušno strujanje suviše slabo, pokazivač napunjenosti (2) se vraća u stanje mirovanja. Ovo ukazuje na to da je potrebno isprazniti korpu za travu.

Neograničeno funkcionisanje pokazivača napunjenosti moguće je samo uz optimalno vazdušno strujanje. Spoljni uticaji, kao što su mokra, gusta ili visoka trava, niski nivoi košenja, prljavština ili slično, mogu da naruše vazdušno strujanje i funkcionisanje pokazivača napunjenosti.

- ▶ Ako se pokazivač napunjenosti vrati u stanje mirovanja: Ispraznite korpu za travu.
- ▶ Isključite kosačicu.
- ▶ Skinite korpu za travu.

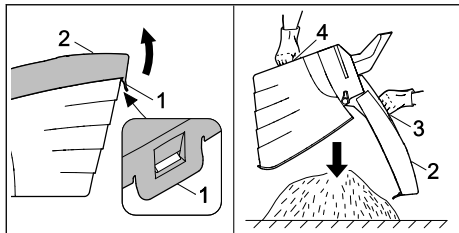

- ▶ Otvorite zatvarač (1).
- ▶ Otvorite gornji deo korpe za travu (2) pomoću ručke (3) i pridržite ga.
- ▶ Drugom rukom čvrsto držite transportnu ručku (4).
- ▶ Ispraznite korpu za travu.
- ▶ Sklopite korpu za travu.
- ▶ Postavite korpu za travu.

## 15 Posle rada

### 15.1 Nakon rada

- ▶ isključite kosačicu, izvucite sigurnosni ključ i izvadite akumulator.
- ▶ Ako je kosačica vlažna: Ostavite kosačicu da se osuši.
- ▶ Ako je akumulator mokar ili vlažan: Ostavite akumulator da se osuši,  22.5.
- ▶ Očistite kosačicu.
- ▶ Očistite akumulator.

## 16 Transportovanje

### 16.1 Transport kosačice

- ▶ Isključite kosačicu.  
Nož ne sme da se okreće.
- ▶ Izvucite sigurnosni ključ i izvadite akumulator.

#### Guranje kosačice

- ▶ Polako gurajte kosačicu napred uz najveću moguću kontrolu.

#### Nošenje kosačice

- ▶ Nosite radne rukavice od izdržljivog materijala.

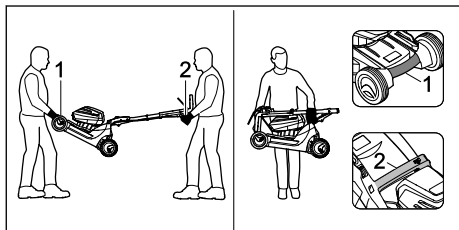

- ▶ Ako kosačicu nose dve osobe:
  - ▶ Jedna osoba treba da sa obe ruke čvrsto drži kosačicu za transportnu ručku (1), dok

druga osoba treba da je sa obe ruke drži za upravljač (2).

- ▶ Kosačicu podižite i nosite uvek sa još nekom drugom osobom.
- ▶ Ako kosačicu nosite sami:
  - ▶ Sklopite upravljač.
  - ▶ Kosačicu držite jednom rukom za transportnu ručku (1), dok drugom rukom čvrsto držite ručku (2).
  - ▶ Podignite i nosite kosačicu.

#### Transport kosačice vozilom

- ▶ Osigurajte kosačicu u uspravnom položaju tako da ne može da se prevrne i pomera.

### 16.2 Transport akumulatora

- ▶ Isključite kosačicu i izvadite akumulator.
- ▶ Proverite da li je akumulator u bezbednom stanju.
- ▶ Zapakujte akumulator tako da ne može da se pomera u pakovanju.
- ▶ Osigurajte pakovanje tako da ne može da se pomera.

Akumulator podleže zahtevima za transport opasnih tereta. Akumulator je kategorisan kao UN 3480 (litijum-jonske baterije) i ispitan je u skladu sa priručnikom UN, Ispitivanje i kriterijumi deo III, pododeljak 38.3.

Propise za transport možete da pronađete na stranici [www.stihl.com/safety-data-sheets](http://www.stihl.com/safety-data-sheets).

## 17 Čuvanje

### 17.1 Čuvanje kosačice

- ▶ Isključite kosačicu, izvucite sigurnosni ključ i izvadite akumulator.
- ▶ Kosačicu čuvajte u sledećim uslovima:
  - Kosačicu čuvajte van domašaja dece.
  - Kosačica je čista i suva.
  - Kosačica ne može da se prevrne.
  - Kosačica ne može da se otkotrlja.

### 17.2 Čuvanje akumulatora

Kompanija STIHL vam preporučuje da akumulator čuvate u stanju napunjenosti između 40% i 60% (svetle 2 zelena LED-a).



- ▶ Akumulator čuvajte u sledećim uslovima:
  - Akumulator treba da bude van domašaja dece.
  - Akumulator treba da bude čist i suv.
  - Akumulator treba da bude u zatvorenoj prostoriji.
  - Akumulator je odvojen od kosačice.
  - Ukoliko se akumulator čuva u uređaju za punjenje: Izvucite mrežni utikač i čuvajte akumulator napunjen između 40 % i 60 % (2 zelene LED lampice).
  - Akumulator ne sme da se čuva izvan navedenih temperaturnih granica,  22.4.

### UPUTSTVO

- Ukoliko se akumulator ne čuva onako kako je opisano u ovom uputstvu za upotrebu, može doći do dubokog pražnjenja akumulatora, a time i do trajnog oštećenja.
  - ▶ Napunite ispražnjen akumulator pre čuvanja. Kompanija STIHL vam preporučuje da čuvate akumulator napunjen između 40 % i 60 % (2 zelene LED lampice).
  - ▶ Čuvajte akumulator odvojeno od kosačice.

## 18 Čišćenje

### 18.1 Postavljanje kosačice u odgovarajući položaj

- ▶ Isključite kosačicu, izvucite sigurnosni ključ i izvadite akumulator.
- ▶ Postavite kosačicu na ravnu površinu.
- ▶ Skinite korpu za travu.
- ▶ Podesite najviši stepen visine košenja.  14.2
- ▶ Gornji deo upravljača postavite u najdublji položaj,  9.1.

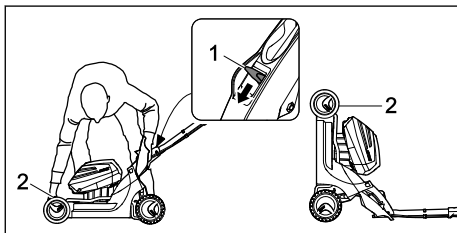

- ▶ Levom rukom gurnite polugu (1) nadole i držite je.
- ▶ Desnom rukom čvrsto uhvatite kosačicu za transportnu ručku (2) i položite je na leđa.

### 18.2 Čišćenje kosačice

- ▶ Isključite kosačicu, izvucite sigurnosni ključ i izvadite akumulator.
- ▶ Obrišite kosačicu vlažnom krpom.

- ▶ Kanal za izbacivanje trave čistite samo mekom četkom ili vlažnom krpom.
- ▶ Uklonite strana tela iz pregrade za akumulator i obrišite je vlažnom krpom.
- ▶ Četkicom ili mekom četkom očistite električne kontakte u pregradi za akumulator.
- ▶ Otvore za ventilaciju očistite četkicom.
- ▶ Postavite kosačicu u odgovarajući položaj.
- ▶ Prostor oko noža i nož očistite drvenim štapićem, mekom četkom ili vlažnom krpom.

### UPUTSTVO

- Čišćenje uređajem za pranje pod visokim pritiskom ili mlazom vode može oštetiti uređaj.
  - ▶ Nemojte čistiti uređaj uređajem za pranje pod visokim pritiskom ili mlazom vode.

## 18.3 Čišćenje aku-baterije

- ▶ Aku-bateriju očistite vlažnom krpom.

## 19 Održavanje

### 19.1 Demontaža i montaža noža

#### 19.1.1 Demontaža noža

- ▶ Isključite kosačicu, izvucite sigurnosni ključ i izvadite akumulator.
- ▶ Postavite kosačicu u odgovarajući položaj.

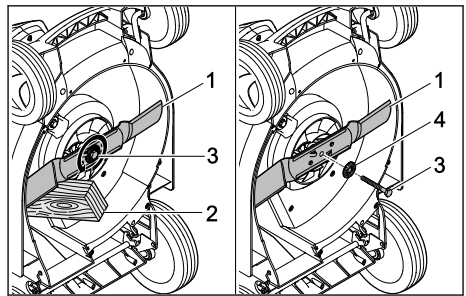

- ▶ Nož (1) blokirajte komadom drveta (2).
- ▶ Odvrtite zavrtnanj (3) u smeru strelice i skinite ga zajedno sa podloškom (4).
- ▶ Skinite nož (1).
- ▶ Odložite zavrtnanj (3) i podlošku (4). Za ugradnju noža (1) koristite novi zavrtnanj i podlošku.

#### 19.1.2 Montaža noža

- ▶ Isključite kosačicu, izvucite sigurnosni ključ i izvadite akumulator.
- ▶ Postavite kosačicu u odgovarajući položaj.

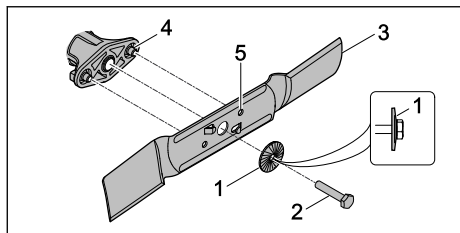

- ▶ Postavite novu podlošku (1) na novi zavrtanj (2) sa ispuščenjem prema spolja.
- ▶ Na navoje zavrtanja (2) nanesite sredstvo za osiguranje zavrtanja Loctite 243.
- ▶ Nož (3) postavite tako da ispuščenja na dodirnoj površini (4) uđu u žlebove (5).
- ▶ Zavrnite zavrtanj (2) zajedno sa podloškom (1).

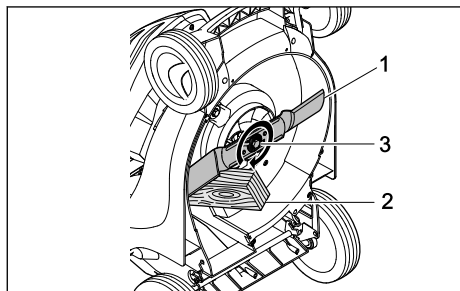

- ▶ Nož (1) blokirajte komadom drveta (2).
- ▶ Pritegnite zavrtanj (3) sa 65 Nm.

## 19.2 Oštrenje i centriranje noža

Potrebno je mnogo vežbe za pravilno oštrenje i centriranje noža.

## 21 Otklanjanje smetnji

### 21.1 Otklanjanje smetnji u kosačici ili akumulatoru

Smetnja	LED lampice na akumulatoru	Uzrok	Rešenje
Kosačica se ne pokreće nakon uključivanja.	Jedna LED lampica treperi u zelenoj boji.	Napunjenost akumulatora je pri kraju.	▶ Napunite akumulator.
	Jedna LED lampica svetli u crvenoj boji.	Akumulator se pregrijao ili je previše hladan.	▶ Izvadite sigurnosni ključ. ▶ Izvadite akumulator. ▶ Ostavite akumulator da se ohladi ili zagreje.
	Tri LED lampice trepere u crvenoj boji.	Postoji smetnja u kosačici.	▶ Izvadite sigurnosni ključ. ▶ Izvadite akumulator. ▶ Očistite električne kontakte u pregradi za akumulator. ▶ Umetnite akumulator. ▶ Uključite kosačicu.

STIHL preporučuje da oštrenje i centriranje noža prepustite ovlašćenom STIHL distributeru.



### UPOZORENJE

- Ivice sečiva noža su oštre. Korisnik može da se poseče.
  - ▶ Nosite radne rukavice od izdržljivog materijala.
- ▶ Isključite kosačicu, izvucite sigurnosni ključ i izvadite akumulator.
- ▶ Postavite kosačicu u odgovarajući položaj.
- ▶ Demontirajte nož.
- ▶ Naoštrite nož. Vodite računa o uglu oštrenja i hladite nož. 22.2. Nož ne sme da poplavi tokom oštrenja.
- ▶ Montirajte nož.
- ▶ Ukoliko ste u nedoumici: Obratite se ovlašćenom STIHL distributeru.



## 20 Popravljanje

### 20.1 Popravka kosačice

Korisnik ne može sam da popravlja kosačicu i nož.

- ▶ Ukoliko su kosačica ili nož oštećeni: Nemojte koristiti kosačicu ili nož, nego potražite pomoć ovlašćenog STIHL distributera.
- ▶ Ukoliko su natpisi nečitljivi ili oštećeni: Neka ovlašćeni STIHL distributer zameni natpise.

Smetnja	LED lampice na akumulatoru	Uzrok	Rešenje
			<ul style="list-style-type: none"> <li>▶ Ukoliko tri LED lampice i dalje trepere u crvenoj boji: Nemojte da koristite kosačicu, već se obratite ovlašćenom STIHL distributeru.</li> </ul>
	Tri LED lampice svetle u crvenoj boji.	Kosačica se pregrijala.	<ul style="list-style-type: none"> <li>▶ Izvadite sigurnosni ključ.</li> <li>▶ Izvadite akumulator.</li> <li>▶ Ostavite kosačicu da se ohladi.</li> </ul>
	Četiri LED lampice trepere u crvenoj boji.	Postoji smetnja u akumulatoru.	<ul style="list-style-type: none"> <li>▶ Izvadite i ponovo umetnite akumulator.</li> <li>▶ Uključite kosačicu.</li> <li>▶ Ukoliko četiri LED lampice i dalje trepere u crvenoj boji: Nemojte da koristite akumulator, već se obratite ovlašćenom STIHL distributeru.</li> </ul>
		Prekinuta je električna veza između kosačice i akumulatora.	<ul style="list-style-type: none"> <li>▶ Izvadite sigurnosni ključ.</li> <li>▶ Izvadite akumulator.</li> <li>▶ Očistite električne kontakte u pregradi za akumulator.</li> <li>▶ Umetnite sigurnosni ključ.</li> <li>▶ Umetnite akumulator.</li> </ul>
		Kosačica ili akumulator su vlažni.	<ul style="list-style-type: none"> <li>▶ Izvadite sigurnosni ključ.</li> <li>▶ Izvadite akumulator.</li> <li>▶ Očistite kosačicu.</li> <li>▶ Ostavite kosačicu ili akumulator da se osuši,  22.5.</li> </ul>
		Otpor na nožu je prevelik.	<ul style="list-style-type: none"> <li>▶ Podesite veću visinu košenja.</li> <li>▶ Uključite kosačicu na nižoj travi.</li> </ul>
		Područje oko noža je zapušeno.	<ul style="list-style-type: none"> <li>▶ Očistite kosačicu.</li> </ul>
Kosačica se isključuje u toku rada.	Tri LED lampice svetle u crvenoj boji.	Kosačica se pregrijala.	<ul style="list-style-type: none"> <li>▶ Izvadite sigurnosni ključ.</li> <li>▶ Izvadite akumulator.</li> <li>▶ Ostavite kosačicu da se ohladi.</li> <li>▶ Očistite kosačicu.</li> <li>▶ Ne uključujte kosačicu suviše često u kratkom vremenskom periodu.</li> <li>▶ Podesite veću visinu košenja.</li> <li>▶ Kosite nižu travu.</li> </ul>
		Nož je blokiran.	<ul style="list-style-type: none"> <li>▶ Izvadite sigurnosni ključ.</li> <li>▶ Izvadite akumulator.</li> <li>▶ Očistite kosačicu.</li> </ul>
		Postoji električna smetnja.	<ul style="list-style-type: none"> <li>▶ Izvadite i ponovo umetnite akumulator.</li> <li>▶ Uključite kosačicu.</li> </ul>
Kosačica snažno vibrira u toku rada.		Zavrtnanj na nožu je labav.	<ul style="list-style-type: none"> <li>▶ Pritegnite zavrtnanj.</li> </ul>
		Nož nije pravilno izbalansiran.	<ul style="list-style-type: none"> <li>▶ Naoštrite i izbalansirajte nož.</li> </ul>
Vreme rada kosačice je prekratko.		Akumulator nije potpuno napunjen.	<ul style="list-style-type: none"> <li>▶ Napunite akumulator do kraja.</li> </ul>
		Vek trajanja akumulatora je prekoračen.	<ul style="list-style-type: none"> <li>▶ Zamenite akumulator.</li> </ul>
		Područje oko noža je zapušeno.	<ul style="list-style-type: none"> <li>▶ Očistite kosačicu.</li> </ul>
		Nož je tup ili istošen.	<ul style="list-style-type: none"> <li>▶ Naoštrite i izbalansirajte nož.</li> </ul>

Smetnja	LED lampice na akumulatoru	Uzrok	Rešenje
		Otpor na nožu je prevelik.	<ul style="list-style-type: none"> <li>▶ Podesite veću visinu košenja.</li> <li>▶ Kosite nižu travu.</li> </ul>
Akumulator se prilikom umećanja zaglavljuje u pregradi za akumulator.		Vođice ili električni kontakti u pregradi za akumulator su zaprljani.	<ul style="list-style-type: none"> <li>▶ Očistite kosačicu.</li> </ul>
Nakon umećanja akumulatora u uređaj za punjenje ne dolazi do punjenja.	Jedna LED lampica svetli u crvenoj boji.	Akumulator se pregrijava ili je previše hladan.	<ul style="list-style-type: none"> <li>▶ Ostavite akumulator u uređaju za punjenje.</li> <li>▶ Punjenje počinje automatski čim se dostigne dozvoljeni opseg temperature.</li> </ul>
Trava nije precizno pokošena ili je travnjak žut.		Nož je tup ili istrošen.	<ul style="list-style-type: none"> <li>▶ Naoštrite i izbalansirajte nož.</li> </ul>
		Otpor na nožu je prevelik.	<ul style="list-style-type: none"> <li>▶ Podesite veću visinu košenja.</li> <li>▶ Kosite nižu travu.</li> </ul>
Aplikacija STIHL connected ne može da pronađe akumulator sa  .		Bluetooth® radio-interfejs na akumulatoru ili mobilnom uređaju je deaktiviran.	<ul style="list-style-type: none"> <li>▶ Aktivirajte Bluetooth® radio-interfejs na akumulatoru ili mobilnom uređaju.</li> </ul>
		Udaljenost između akumulatora i mobilnog uređaja je prevelika.	<ul style="list-style-type: none"> <li>▶ Smanjite udaljenost,  22.3.</li> <li>▶ Ako aplikacija STIHL connected i dalje ne može da pronađe akumulator: Obratite se ovlašćenom STIHL distributeru.</li> </ul>

## 21.2 Podrška za proizvode i pomoć oko primene

Podršku za proizvode i pomoć oko primene možete dobiti kod specijalizovanog prodavca STIHL.

Mogućnosti kontakta i dodatne informacije možete naći na <https://support.stihl.com> ili [www.stihl.com](http://www.stihl.com).

## 22 Tehnički podaci

### 22.1 Kosačica STIHL RMA 443.2 C

- Dozvoljeni akumulator: STIHL AP
- Težina bez akumulatora: 21,2 kg
- Maksimalni kapacitet korpe za travu: 55 l
- Širina noža: 41 cm
- Broj obrtaja: 3150 min<sup>-1</sup>
- Broj obrtaja u ECO modu: 2800 min<sup>-1</sup>

Vreme rada je navedeno na [www.stihl.com/battery-life](http://www.stihl.com/battery-life).

### 22.2 Nož

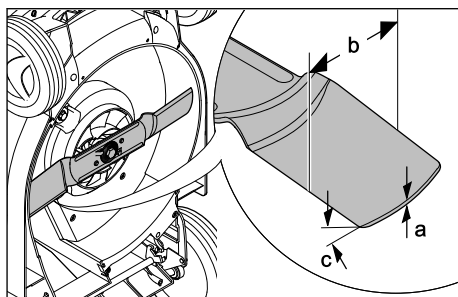

- minimalna debljina a: 2 mm
- minimalna širina b: 55 mm
- ugao oštrenja c: 30°

### 22.3 Aku-baterija STIHL AP

- Akumulatorska tehnologija: Litijum-jon
- Napon: 36 V
- Kapacitet u Ah: navedeno na nazivnoj pločici
- Količina energije u Wh: navedeno na nazivnoj pločici
- Težina u kg: navedena na nazivnoj pločici
- Bluetooth® bežični interfejs (samo za akumulator sa ):

- Veza za prenos podataka: Bluetooth® 5.1. Mobilni krajnji uređaj mora da bude kompatibilan sa Bluetooth® Low Energy 5.0 i da podržava Generic Access Profile (GAP).
- Frekventni opseg: ISM opseg 2,4 GHz
- Maksimalna snaga odašiljanja: 1 mW
- Domet signala: oko 10 m. Jačina signala zavisi od uslova sredine i od mobilnog krajnjeg uređaja. Domet može u velikoj meri da varira od spoljašnjih uslova, uključujući korišćeni prijemni uređaj. Unutar zatvorenih prostora i kroz metalne barijere (na primer zidovi, police, koferi), domet može da bude znatno manji.
- Zahtevi za operativni sistem mobilnog krajnjeg uređaja: Android ili iOS (u trenutnoj verziji ili novijoj)

## 22.4 Temperaturne granice



### UPOZORENJE

- Akumulator nije zaštićen od svih uticaja okoline. Ukoliko je bio izložen određenim uslovima okoline, akumulator može da se zapali ili da eksplodira. Može doći do ozbiljnih povreda i materijalne štete.
  - ▶ Nemojte puniti akumulator na temperaturi ispod - 20 °C ili iznad + 50 °C.
  - ▶ Nemojte koristiti kosačicu ili akumulator na temperaturi ispod - 20 °C ili iznad + 50 °C.
  - ▶ Nemojte skladištiti kosačicu ili akumulator na temperaturi ispod - 20 °C ili iznad + 70 °C.

## 22.5 Preporučeni temperaturni opsezi

Za optimalni učinak kosačica i akumulatora, poštujujte sledeće temperaturne opsege:

- Punjenje: + 5 °C do + 40 °C
- Korišćenje: - 10 °C do + 40 °C
- Skladištenje: - 20 °C do + 50 °C

Ako se akumulator puni, koristi ili skladišti van preporučenih temperaturnih opsega, učinak može da se smanji.

Ako je akumulator mokar ili vlažan, sačekajte da se akumulator suši najmanje 48 sati na temperaturi iznad + 15 °C i ispod + 50 °C i na vlažnosti vazduha ispod 70%. Veća vlažnost vazduha može da produži vreme sušenja.

## 22.6 Vrednosti zvuka i vrednosti vibracija

Vrednost nivoa zvučnog pritiska iznosi 2 dB(A). Vrednost nivoa zvučne snage iznosi 1,2 dB(A). Vrednost vibracija iznosi 0,90 m/s<sup>2</sup>.

- Nivo zvučnog pritiska  $L_{pA}$  izmeren prema EN 60335-2-77: 75 dB(A)
- Garantovani nivo zvučne snage  $L_{WAd}$  izmeren prema 2000/14/EC / S.I. 2001/1701: 90 dB(A)
- Vrednost vibracija  $a_{hv}$  izmerena prema EN 20643, EN 60335-2-77, upravljajući: 1,80 m/s<sup>2</sup>

Navedene vrednosti vibracija izmerene su u skladu sa standardizovanim postupkom ispitivanja i mogu se koristiti za poređenje električnih uređaja. Stvarne vrednosti vibracija mogu da odstupaju od navedenih vrednosti, u zavisnosti od načina primene. Navedene vrednosti vibracija mogu da se upotrebe za početnu procenu opterećenja vibracijama. Stvarno opterećenje vibracija mora da se proceni. Pritom se mogu uzeti u obzir periodi kada je električni uređaj isključen, kao i oni kada je uključen, ali radi bez opterećenja.

Informacije o ispunjavanju smernice za poslodavce u vezi sa vibracijama 2002/44/EC i S.I. 2005/1093 navedene su na [www.stihl.com/vib](http://www.stihl.com/vib).

## 22.7 REACH

REACH je oznaka za propis EU u vezi sa registracijom, procenom i dozvolom za upotrebu hemikalija.

Više informacija u vezi sa ispunjavanjem propisa REACH na [www.stihl.com/reach](http://www.stihl.com/reach).

## 23 Rezervni delovi i pribor

### 23.1 Rezervni delovi i pribor

**STIHL** Ovi simboli označavaju originalne rezervne delove STIHL i originalni pribor STIHL.

STIHL preporučuje upotrebu originalnih rezervnih delova STIHL i originalnog pribora STIHL.

I pored stalnog nadzora tržišta, STIHL ne može da proceni rezervne delove i pribor drugih proizvođača u smislu pouzdanosti, sigurnosti i pogodnosti, tako da STIHL ne može jamčiti ni za njihovo korišćenje.

Originalni rezervni delovi STIHL i originalni pribor STIHL dostupni su kod specijalizovanog prodavca STIHL.



## 23.2 Važni rezervni delovi

- Nož: 6338 702 0130
- Zavrtanj za nož: 9008 319 9028
- Podloška: 0000 702 6600

## 24 Zbrinjavanje

### 24.1 Odlaganje kosačice na otpad

Informacije o odlaganju dostupne su kod lokalne administracije ili kod ovlašćenog distributera kompanije STIHL.

Nepravilno odlaganje može ugroziti zdravlje i zagaditi životnu sredinu.

- ▶ Odnosite STIHL proizvode, uključujući ambalažu, na odgovarajuće sabirno mesto za reciklažu u skladu sa lokalnim propisima.
- ▶ Ne odlažite proizvod sa kućnim otpadom.

## 25 EU izjava o usaglašenosti

### 25.1 Kosačica STIHL RMA 443.2 C

STIHL Tirol GmbH  
Hans Peter Stihl-Straße 5  
6336 Langkampfen

Austrija

izjavljuje pod isključivom odgovornošću da je

- model: baterijska kosačica
- fabrička marka: STIHL
- tip: RMA 443.2 C
- širina noža: 41 cm
- serijski broj: 6338

u skladu sa relevantnim odredbama smernica 2000/14/EC, 2006/42/EC, 2014/30/EU i 2011/65/EU, kao i da je dizajnirana i proizvedena u skladu sa verzijama sledećih standarda, važećih za datum proizvodnje: EN 60335-1, EN 60335-2-77, EN 55014-1 i EN 55014-2.

Institucija koja je obavila kontrolu:  
TÜV Rheinland LGA Products GmbH  
Tillystraße 2  
90431 Nürnberg, DE

Utvrđivanje izmerenog i garantovanog nivoa zvučne snage izvršeno je prema direktivi 2000/14/EC, aneks VIII.

- Izmereni nivo zvučne snage: 89,2 dB(A)
- Garantovani nivo zvučne snage: 90 dB(A)

Tehnička dokumentacija je sastavni deo STIHL Tirol GmbH.

Godina proizvodnje i broj mašine navedeni su na kosačici.

Langkampfen, 02.01.2020.

STIHL Tirol GmbH

ovlašćeni predstavnik



Matijas Flajšer, direktor sektora za istraživanje i razvoj

ovlašćeni predstavnik



Sven Cimerman, šef sektora za kvalitet

## 26 UKCA Izjava proizvođača o usaglašenosti

### 26.1 Kosačica STIHL RMA 443.2 C

STIHL Tirol GmbH  
Hans Peter Stihl-Straße 5  
6336 Langkampfen

Austrija

izjavljuje pod isključivom odgovornošću da je

- model: baterijska kosačica
- fabrička marka: STIHL
- tip: RMA 443.2 C
- širina noža: 41 cm
- serijski broj: 6338

u skladu sa relevantnim odredbama UK uredbi Noise Emission in the Environment by Equipment for use Outdoors Regulations 2001, Supply of Machinery (Safety) Regulations 2008, Electromagnetic Compatibility Regulations 2016 i The Restriction of the Use of Certain Hazardous Substances in Electronic Equipment Regulations 2012, kao i da je dizajnirana i proizvedena u skladu sa verzijama sledećih standarda, važećih za datum proizvodnje: EN 60335-1, EN 60335-2-77, EN 55014-1 i EN 55014-2.

Institucija koja je obavila kontrolu:  
TUV Rheinland UK LTD  
1011 Stratford Road  
Solihull, B90 4BN

Utvrđivanje izmerenog i garantovanog nivoa zvučne snage izvršeno je prema UK uredbi Noise Emission in the Environment by Equipment for use Outdoors Regulations 2001, Schedule 11.

- Izmereni nivo zvučne snage: 89,2 dB(A)
- Garantovani nivo zvučne snage: 90 dB(A)

Tehnička dokumentacija je sastavni deo  
STIHL Tirol GmbH.

Godina proizvodnje i broj mašine navedeni su na  
kosačici.

Langkampfen, 01.07.2022.

STIHL Tirol GmbH

ovlašćeni predstavnik



Matijas Flajšer, direktor sektora za istraživanje i  
razvoj

ovlašćeni predstavnik



Sven Cimerman, direktor sektora za kvalitet

## 27 Bezbednosno-tehnička uputstva za kosačicu

### 27.1 Uvod

Ovo poglavlje sadrži opšta bezbednosna uput-  
stva za električne kosačice za travu definisana  
Standardom EN 60335-2-77, aneks EE.



#### UPOZORENJE

- **Pročitajte sva bezbednosna uputstva, napo-  
mene, tehničke podatke i pogledajte sve slike  
koje ste dobili uz ovu kosačicu.** Nepoštovanje  
uputstava navedenih u nastavku može da pro-  
zrokuje strujni udar, požar i/ili ozbiljne  
povrede. **Sačuvajte sve bezbednosne napo-  
mene i uputstva za ubuduće.**

### 27.2 Vežba

- a) Pažljivo pročitajte uputstvo za rukovanje.  
Upoznajte se sa delovima i pravilnom upotre-  
bom mašine;
- b) Deci i svima onima koji nisu upoznati s uput-  
stvima za upotrebu, nemojte dopustiti da  
koriste kosačicu. Lokalnim propisima može  
biti određena minimalna starost korisnika;
- c) Ni u kom slučaju nemojte da kosite kada su  
druge osobe, a naročito deca ili životinje u  
blizini;
- d) Imajte na umu da su korisnici mašine odgo-  
vorni za nesreće prema drugim licima i u  
odnosu na njihovu imovinu.

### 27.3 Pripremne mere

- a) Prilikom korišćenja mašine nosite čvrstu  
obuću i duge pantalone. Nikada nemojte  
raditi sa mašinom bosi ili u laganim sanda-  
lama. Izbegavajte nošenje široke odeće ili  
odeće sa visećim končićima ili kaiševima.
- b) Detaljno proverite teren na kojem ćete kori-  
stiti mašinu i uklonite sve predmete koja bi  
mašina tokom rada mogla da zahvati i kata-  
pultira u vazduh.
- c) Pre svake upotrebe vizuelno proverite da li  
su noževi za sečenje, zavrtnji za pričvršćiva-  
nje i cela rezna jedinica istrošeni ili oštećeni.  
Istrošene ili oštećene noževe za sečenje i  
zavrtnje za pričvršćivanje treba zameniti u  
kompletu kako bi se izbegla mogućnost da  
budu necentrirani. Istrošeni ili oštećeni  
natpisi moraju da se zamene.

### 27.4 Rukovanje

- a) Kosite isključivo po dnevnom svetlu ili uz  
dobro veštačko osvetljenje.
- b) Ukoliko je moguće, izbegavajte korišćenje  
uređaja kada je trava vlažna.
- c) Vodite računa da kosačica ima čvrst oslonac  
na strmim terenima.
- d) Mašina ne treba da se kreće većom brzinom  
od brzine koraka.
- e) Kosite poprečno u odnosu na padinu; nikako  
nagore ili nadole.
- f) Budite posebno oprezni kada menjate smer  
kretanja na padini.
- g) Nemojte kositi na vrlo velikim nagibima.
- h) Budite posebno oprezni kada okrećete kosa-  
čicu ili je vučete prema sebi.
- i) Zaustavite nož (noževe) za sečenje kada  
kosačica pri transportu mora da pređe preko  
neke druge površine umesto preko trave,  
kao i kada prenosite kosačicu do površine za  
košenje i nazad.
- j) Nikad nemojte koristiti kosačicu ako su  
zaštitni mehanizmi ili zaštitne rešetke ošte-  
ćeni i ako nisu montirani zaštitni mehanizmi  
kao što su npr. odbojni limovi i/ili uređaji za  
prihvat trave.
- k) Pažljivo pokrenite ili pritisnite prekidač za  
aktiviranje, u skladu sa uputstvima proizvo-  
đača. Vodite računa da se vaše noge uvek  
nalaze na dovoljnom rastojanju od noža  
(noževe) za sečenje.

- l) Kosačica ne sme da bude nagnuta prilikom pokretanja motora, osim ako kosačica pri tome ne mora da se podigne. U tom slučaju je nagnite samo onoliko koliko je potrebno i podignite samo onu stranu koja je okrenuta od korisnika.
- m) Nemojte pokretati motor dok stojite ispred kanala za izbacivanje trave.
- n) Nikada ne postavljajte ruke ili noge na rotirajuće delove, iznad ili ispod njih. Uvek se držite dalje od otvora za izbacivanje trave.
- o) Nikada nemojte podizati ili nositi kosačicu za upaljenim motorom.
- p) Isključite motor i izvucite ključ za pokretanje. Proverite da li su se svi pokretni delovi potpuno zaustavili:
- uvek kada napuštate kosačicu;
  - pre otpuštanja blokada ili uklanjanja začepljenja u kanalu za izbacivanje trave;
  - pre provere, čišćenja ili izvođenja radova na kosačici;
  - kada udari u neko strano telo. Potražite oštećenja na kosačici i izvršite potrebne popravke pre ponovnog pokretanja i rada sa kosačicom.
- Ukoliko kosačica počne da neobičajeno snažno vibrira, potrebno je odmah izvršiti proveru.
- potražite oštećenja;
  - izvršite neophodnu popravku oštećenih delova;
  - pobrinite se za to da su sve matice, klinovi i zavrtnji čvrsto pritegnuti.

## 27.5 Održavanje i skladištenje

- a) Pobrinite se za to da sve matice, klinovi i zavrtnji budu dobro pritegnuti da bi uređaj bio u stanju bezbednom za rad.
- b) Redovno kontrolišite istrošenost i funkcionalnost uređaja za prihvatanje trave.
- c) Iz bezbednosnih razloga zamenite istrošene ili oštećene delove.
- d) Imajte u vidu da kod mašina sa više noževa za sečenje pomeranje jednog noža može da dovede do okretanja ostalih noževa za sečenje.
- e) Prilikom podešavanja mašine vodite računa o tome da nijedan prst ne bude uklešten između pokretnih noževa za sečenje i statičnih delova mašine.
- f) Sačekajte da se motor ohladi pre skladištenja mašine.

- g) Prilikom održavanja noževa za sečenje imajte u vidu da noževi mogu da se pokrenu čak i ukoliko je izvor napajanja isključen.
- h) Iz bezbednosnih razloga zamenite istrošene ili oštećene delove. Koristite isključivo originalne rezervne delove i pribor.

## Vsebina

1	Uvod.....	340
2	Informacije o teh navodilih za uporabo...	340
3	Pregled.....	341
4	Varnostni napotki.....	342
5	Priprava kosilnice na uporabo.....	347
6	Polnjenje akumulatorske baterije in LED-lučke.....	348
7	Vklop in izklop radijskega vmesnika Bluetooth®.....	348
8	Sestavljanje kosilnice.....	348
9	Nastavitev kosilnice za uporabnika.....	349
10	Vstavljanje in odstranjevanje akumulatorske baterije.....	350
11	Vstavljanje in izvlek varnostnega ključa..	350
12	Vklop in izklop kosilnice.....	350
13	Preverjanje kosilnice in akumulatorske baterije.....	351
14	Delo s kosilnico.....	351
15	Po delu.....	353
16	Transport.....	353
17	Shranjevanje.....	353
18	Čiščenje.....	354
19	Vzdrževanje.....	354
20	Popravila.....	355
21	Opraviljanje motenj.....	355
22	Tehnični podatki.....	357
23	Nadomestni deli in dodatni pribor.....	359
24	Odstranjevanje.....	359
25	Izjava EU o skladnosti.....	359
26	Izjava UKCA o skladnosti.....	359
27	Varnostno-tehnični napotki za kosilnico..	360

## 1 Uvod

Spoštovani kupec,

veseli nas, da ste se odločili za STIHL. Naše izdelke vrhunske kakovosti razvijamo in izdelujemo v skladu s potrebami naših strank. Tako so naši izdelki tudi pri izjemnih obremenitvah zelo zanesljivi.

STIHL je hkrati sinonim za vrhunski servis. Naši pooblašteni prodajalci nudijo strokovno svetovanje in uvajanje ter obsežno tehnično podporo.

STIHL izrecno priznava trajnostno in odgovorno ravnanje z naravo. Ta navodila za uporabo naj vas podpirajo pri varni in okolju prijazni uporabi vašega izdelka STIHL z dolgo življenjsko dobo.

Zahvaljujemo se vam za zaupanje in vam želimo veliko veselja z vašim izdelkom STIHL.



Dr. Nikolas Stihl

**POMEMBNO! PREBERITE PRED UPORABO IN SHRANITE.**

## 2 Informacije o teh navodilih za uporabo

### 2.1 Veljavni dokumenti

Ta navodila za uporabo so prevod proizvajalčevih originalnih navodil za uporabo v smislu Direktive ES št. 2006/42/EC.

Veljajo lokalni varnostni predpisi.

- ▶ Poleg teh navodil za uporabo morate prebrati, razumeti in shraniti naslednje dokumente:
  - Varnostna navodila za akumulatorsko baterijo STIHL AP
  - Navodila za uporabo polnilnikov STIHL AL 101, 301, 301-4, 500
  - Varnostne informacije za akumulatorske baterije STIHL in izdelke z vgrajeno akumulatorsko baterijo: [www.stihl.com/safety-data-sheets](http://www.stihl.com/safety-data-sheets)

Več informacij o STIHL connected, združljivih izdelkih in pogosta vprašanja je na voljo na spletnem mestu [www.connect.stihl.com](http://www.connect.stihl.com) ali pri pooblaščenem prodajalcu izdelkov STIHL.

Besedna znamka in logotipi Bluetooth® so registrirane blagovne znamke in so last družbe Bluetooth SIG, Inc. Podjetje STIHL to besedno znamko/logotip uporablja pod licenco.

Akumulatorske baterije z  so opremljene z radijskim vmesnikom Bluetooth®. Upoštevati je treba lokalne omejitve delovanja (npr. v letalih ali bolnišnicah).

## 2.2 Označevanje opozoril v besedilu

### NEVARNOST

- Opozorilo opozarja na nevarnosti, ki povzročijo hude telesne poškodbe ali smrt.
  - ▶ Z navedenimi ukrepi je mogoče preprečiti hude telesne poškodbe ali smrt.

### OPOZORILO

- Opozorilo opozarja na nevarnosti, ki lahko povzročijo hude telesne poškodbe ali smrt.
  - ▶ Z navedenimi ukrepi je mogoče preprečiti hude telesne poškodbe ali smrt.

### OBVESTILO

- Opozorilo opozarja na nevarnosti, ki lahko povzročijo materialno škodo.
  - ▶ Z navedenimi ukrepi je mogoče preprečiti materialno škodo.

## 2.3 Simboli v besedilu



Ta simbol opozarja na poglavje v teh navodilih za uporabo.

## 3 Pregled

### 3.1 Kosilnica in akumulatorska baterija

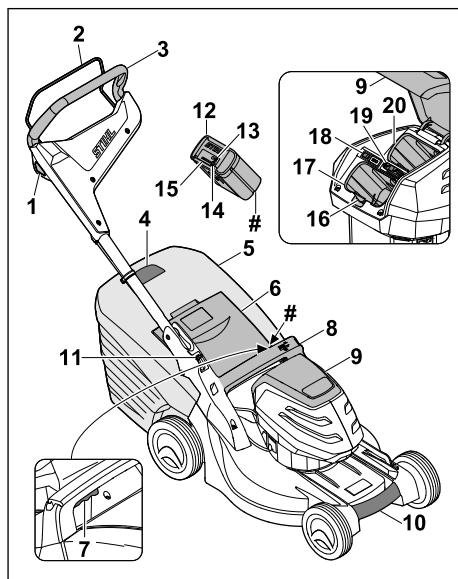

**1 Zaporni gumb**

Zaporni gumb skupaj s prestavnim ročajem vklopi in izklopi nož.

**2 Prestavni ročaj**

Prestavni ročaj skupaj z zapornim gumbom vklopi in izklopi nož.

**3 Krmilo**

Krmilo se uporablja za držanje, vodenje in prevažanje kosilnice.

**4 Prikaz napoljenosti**

Prikaz napoljenosti prikazuje napoljenost košare za travo.

**5 Košara za travo**

Košara za travo prestreže pokošeno travo.

**6 Izmetalna loputa**

Izmetalna loputa zapre izmetalni kanal.

**7 Ročica**

Ročica je namenjena nastavljanju višine košnje.

**8 Ročaj**

Ročaj se uporablja za držanje kosilnice pri nastavljanju višine košnje in za prevažanje kosilnice.

**9 Pokrov**

Pokrov pokriva akumulatorsko baterijo in varnostni ključ.

**10 Ročaj za transport**

Ročaj za transport je namenjen prevažanju kosilnice.

**11 Ročica**

Ročica je namenjena nastavljanju in preklapljanju krmila.

**12 Akumulatorska baterija**

Akumulatorska baterija oskrbuje kosilnico z energijo.

**13 Lučka LED »BLUETOOTH®« (samo pri akumulatorskih baterijah z )**

Lučka LED označuje vklop in izklop radijskega vmesnika Bluetooth®.

**14 Tipka**

S tipko aktivirate lučke LED na akumulatorski bateriji. Tako vklopite in izklopite radijski vmesnik Bluetooth® (če je nameščen).

**15 Lučke LED**

Lučke LED prikazujejo napoljenost akumulatorske baterije in motnje.

**16 Zaporna ročica**

Zaporna ročica drži akumulatorsko baterijo v predalu za baterijo.

**17 Predal za akumulatorsko baterijo**

V predalu za baterijo je akumulatorska baterija.

**18 Stikalo ECO**

Stikalo ECO vklopi in izklopi način ECO.

**19 Varnostni ključ**

Varnostni ključ aktivira kosilnico.

**20 Transportni predal**

V transportnem predalu je shranjena nadomestna akumulatorska baterija.

**# Tipka tablica s številko stroja****3.2 Simboli**

Simboli, ki so lahko na kosilnici ali akumulatorski bateriji, pomenijo naslednje:



Ta simbol označuje varnostni ključ.



Ta simbol označuje režo za ključ.



Ta simbol označuje stikalo ECO.



Ta simbol označuje ročico za nastavitve višine košnje.



Ta simbol prikazuje težo kosilnice brez akumulatorske baterije.



1 lučka LED sveti rdeče. Akumulatorska baterija je prevroča ali premrzla.



4 lučke LED utripajo rdeče. V akumulatorski bateriji je motnja.



Zagotovljena raven zvočne moči v skladu z Direktivo 2000/14/EC, podana v dB(A) za primerjavo emisije hrupa izdelkov.



Akumulatorska baterija ima radijski vmesnik Bluetooth® in jo je mogoče povezati z aplikacijo STIHL connected.



Podatek ob simbolu kaže energijsko vsebnost akumulatorske baterije skladno s specifikacijami proizvajalca celic. Energijska vsebnost, ki je na voljo za uporabo, je nižja.



Izdelka ne odlagajte med gospodinjske odpadke.

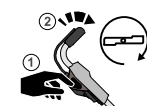

Vklop in izklop noža.

## 4 Varnostni napotki

### 4.1 Opozorilni simboli

Opozorilni simboli na kosilnici ali akumulatorski bateriji pomenijo naslednje:



Upoštevajte varnostne napotke in ukrepe v njih.



Navodila za uporabo morate prebrati, razumeti in shraniti.



Pazite na vrtljive objekte – ohranajte primerno razdaljo in tudi druge osebe naj se tukaj ne zadržujejo.



Ne dotikajte se vrtečega se noža.



Med prekinitvijo dela, transportom, shranjevanjem, vzdrževanjem ali popravilom odstranite akumulatorsko baterijo.



Med prekinitvijo dela, transportom, shranjevanjem, vzdrževanjem ali popravilom izvalcite varnostni ključ.



Ohranajte varnostno razdaljo.



Akumulatorsko baterijo zaščitite pred vročino in ognjem.



Akumulatorske baterije ne potaplajte v tekočine.

### 4.2 Predvidena uporaba

Kosilnica STIHL RMA 443.2 C je namenjena košnji suhe trave.

Kosilnico z energijo oskrbuje akumulatorska baterija STIHL AP.

Akumulatorska baterija z  omogoča v kombinaciji z aplikacijo STIHL connected personalizacijo in prenos informacij o akumulatorski bateriji na podlagi tehnologije Bluetooth®.

## ▲ OPOZORILO

- Akumulatorske baterije, ki jih za kosilnico ni odobrilo podjetje STIHL, lahko povzročijo požar in eksplozije. Pride lahko do hudih teles-

nih poškodb ali smrti in nastane lahko materialna škoda.

- ▶ Kosilnico uporabljajte z akumulatorsko baterijo STIHL AP.
- Če kosilnice ali akumulatorske baterije ne uporabljate, kot je predvideno, lahko pride do hudih telesnih poškodb ali smrti in nastane lahko materialna škoda.
  - ▶ Kosilnico uporabljajte tako, kot je opisano v teh navodilih za uporabo.
  - ▶ Akumulatorsko baterijo uporabljajte tako, kot je opisano v navodilih za uporabo, aplikaciji STIHL connected in na spletnem mestu [www.connect.stihl.com](http://www.connect.stihl.com).

### 4.3 Zahteve za uporabnika

## ▲ OPOZORILO

- Nepoučeni uporabniki ne morejo prepoznati in oceniti nevarnosti v zvezi s kosilnico in akumulatorsko baterijo. Uporabnik in drugi se lahko hudo poškodujejo in umrejo.



- ▶ Navodila za uporabo morate prebrati, razumeti in shraniti.

- ▶ Če kosilnico ali akumulatorsko baterijo predate drugi osebi: priložite navodila za uporabo.
- ▶ Prepričajte se, da uporabnik izpolnjuje naslednje zahteve:
  - Uporabnik je spočit.
  - Uporabnik je telesno, senzorično in duševno sposoben, da uporablja kosilnico in akumulatorsko baterijo ter z njima dela. Če je uporabnik telesno, senzorično ali duševno omejen, lahko dela samo pod nadzorom in po navodilih odgovorne osebe.
  - Uporabnik lahko prepozna in oceni nevarnosti v zvezi s kosilnico in akumulatorsko baterijo.
  - Uporabnik se zaveda, da je odgovoren za nezgode in škodo.
  - Uporabnik je polnoleten ali se skladno z nacionalnimi predpisi pod nadzorom izobražuje za poklic.
  - Uporabnik je opravil usposabljanje pri specializiranem trgovcu podjetja STIHL ali strokovno usposobljeni osebi, preden se je prvič lotil dela s kosilnico.
  - Uporabnik ni pod vplivom alkohola, zdravil ali mamil.
- ▶ Pri kakršnih koli nejasnostih: obrnite se na specializiranega trgovca podjetja STIHL.

## 4.4 Oblačila in oprema

### ▲ OPOZORILO

- Med delom se lahko predmeti z visoko hitrostjo izvržejo navzgor. Uporabnik se lahko poškoduje.
  - ▶ Nosite dolge hlače iz trpežnega materiala.
- Med delom se lahko dvigne prah. Vdihani prah je lahko zdravju škodljiv in povzroči alergične reakcije.
  - ▶ Če se dviga prah: nosite zaščitno masko proti prahu.
- Neprimerna oblačila se lahko ujamejo v les, grmičevje in kosilnico. Uporabniki se lahko brez ustreznih oblačil hudo poškodujejo.
  - ▶ Nosite prijeta oblačila.
  - ▶ Odložite šale in nakit.
- Med čiščenjem, vzdrževanjem ali transportom lahko uporabnik pride v stik z nožem. Uporabnik se lahko poškoduje.
  - ▶ Nosite zaščitne rokavice.
- Če uporabnik nosi neprimerno obutev, lahko zdrsne. Uporabnik se lahko poškoduje.
  - ▶ Nosite trdno, zaprto obutev z oprijemljivim podplatom.
- Med ostrenjem noža se lahko izvržejo delci materiala. Uporabnik se lahko poškoduje.
  - ▶ Nosite tesno prilegajoča se zaščitna očala. Primerna zaščitna očala so preverjena skladno s standardom EN 166 ali nacionalnimi predpisi in so v prodaji ustrezno označena.
  - ▶ Nosite zaščitne rokavice.

## 4.5 Delovno območje in okolica

### 4.5.1 Kosilnica

### ▲ OPOZORILO

- Neudeležene osebe, otroci in živali ne morejo prepoznati in oceniti nevarnosti v zvezi s kosilnico in predmeti, ki jih lahko izvrže navzgor. Neudeležene osebe, otroci in živali se lahko hudo poškodujejo in nastane lahko materialna škoda.



- ▶ Neudeleženi osebam, otrokom in živalim ne dovolite blizu delovnega območja.

- ▶ Ohranjajte varnostno razdaljo do predmetov.
- ▶ Kosilnice ne puščajte nenadzorovane.
- ▶ Poskrbite, da se otroci ne morejo igrati s kosilnico.
- Pri delu v dežju lahko uporabniku spodrsne. Uporabnik se lahko hudo poškoduje ali umre.

- ▶ Če dežuje: ne delajte.
- Kosilnica ni zaščitena pred škropljenjem vode. Če delate v dežju ali vlažnem okolju, lahko pride do električnega udara. Uporabnik se lahko telesno poškoduje, na kosilnici pa nastane škoda.
  - ▶ Ne delajte v dežju ali vlažnem okolju.
  - ▶ Ne kosite mokre trave.
- Električni deli kosilnice se lahko iskrijo. V lahko vnetljivem ali eksplozivnem okolju lahko iskre zanetijo požar ali povzročijo eksplozije. Pride lahko do hudih telesnih poškodb ali smrti ljudi in nastane lahko materialna škoda.
  - ▶ Ne delajte v lahko vnetljivem in eksplozivnem okolju.

### 4.5.2 Akumulatorska baterija

### ▲ OPOZORILO

- Nesodelujoče osebe, otroci in živali ne morejo prepoznati in oceniti nevarnosti akumulatorske baterije. Nesodelujoče osebe, otroci in živali se lahko hudo poškodujejo.
  - ▶ Nesodelujoče osebe, otroci in živali se ne smejo zadrževati v bližini.
  - ▶ Akumulatorske baterije ne puščajte brez nadzora.
  - ▶ Pazite, da se otroci ne bodo igrali z akumulatorsko baterijo.
- Akumulatorska baterija ni zaščitena pred vplivi iz okolja. Če je akumulatorska baterija izpostavljena določenim vplivom iz okolja, se lahko akumulatorska baterija vname, eksplodira ali nepopravljivo poškoduje. Osebe se lahko hudo poškodujejo in nastane lahko materialna škoda.



- ▶ Akumulatorsko baterijo zaščitite pred vročino in ognjem.
- ▶ Akumulatorske baterije ne mečite v ogenj.



- ▶ Akumulatorske baterije ne polnite, uporabljajte in hranite izven navedenega temperaturnega območja, 22.4.



- ▶ Akumulatorske baterije ne potaplajte v tekočine.

- ▶ Akumulatorske baterije ne približujte kovinskim majhnim delom.
- ▶ Akumulatorske baterije ne izpostavljajte visokemu tlaku.
- ▶ Akumulatorske baterije ne izpostavljajte mikrovalovom.
- ▶ Akumulatorsko baterijo zaščitite pred kemikalijami in solmi.

## 4.6 Varno stanje

### 4.6.1 Kosilnica

Kosilnica je v varnem stanju, če so izpolnjeni naslednji pogoji:

- Kosilnica je nepoškodovana.
- Kosilnica je čista in suha.
- Krmilni elementi delujejo in so nespremenjeni.
- Nož je pravilno nameščen.
- Na kosilnici je nameščen originalni dodatni pribor STIHL.
- Dodatni pribor je pravilno nameščen.



## ▲ OPOZORILO

■ V stanju, ki ni varno, sestavni deli ne morejo več pravilno delovati, varnostne naprave pa so onemogočene. Ljudje se lahko hudo poškodujejo ali umrejo.

- ▶ Delajte z nepoškodovano kosilnico.
- ▶ Če je kosilnica umazana ali mokra: kosilnico očistite in počakajte, da se posuši.
- ▶ Kosilnice ne spreminjajte.
- ▶ Če krmilni elementi ne delujejo: ne delajte s kosilnico.
- ▶ Namestite originalni dodatni pribor STIHL za to kosilnico.
- ▶ Nož namestite tako, kot je opisano v teh navodilih za uporabo.
- ▶ Dodatni pribor namestite tako, kot je opisano v teh navodilih za uporabo ali navodilih za uporabo dodatnega pribora.
- ▶ V odprtine kosilnice ne vstavljajte predmetov.
- ▶ Stikov v predalu za ključ ne povežite s kovinskimi predmeti, da ne nastane kratki stik.
- ▶ Zamenjajte obrabljene in poškodovane opozorilne ploščice.
- ▶ Pri kakršnih koli nejasnostih: obrnite se na specializiranega trgovca podjetja STIHL.

### 4.6.2 Nož

Nož je v varnem stanju, če so izpolnjeni naslednji pogoji:

- Nož in dodatni deli so nepoškodovani.
- Nož ni deformiran.
- Nož je pravilno nameščen.
- Nož je pravilno naostren.
- Nož ni opraskan.
- Nož je pravilno uravnotežen.
- Debelina in širina noža nista manjši od najmanjše dovoljene debeline oziroma širine,  22.2.
- Upoštevan je kot ostrenja,  22.2.

## ▲ OPOZORILO

- Če nož ni v varnem stanju, se lahko njegovi deli odlomijo in izvržejo. Ljudje se lahko hudo poškodujejo.
  - ▶ Delajte z nepoškodovanim nožem in nepoškodovanimi dodatnimi deli.
  - ▶ Nož pravilno namestite.
  - ▶ Nož pravilno naostrite.
  - ▶ Če je debelina ali širina manjša od najmanjše dovoljene: zamenjajte nož.
  - ▶ Nož naj uravnoteži specializirani trgovec podjetja STIHL.
  - ▶ Pri kakršnih koli nejasnostih: obrnite se na specializiranega trgovca podjetja STIHL.

### 4.6.3 Akumulatorska baterija

Akumulatorska baterija je v varnem stanju, če so izpolnjeni naslednji pogoji:

- Akumulatorska baterija ni poškodovana.
- Akumulatorska baterija je čista in suha.
- Akumulatorska baterija deluje in ni spremenjena.

## ▲ OPOZORILO

- Če akumulatorska baterija ni v varnem stanju, ne more varno delovati. Obstaja nevarnost hudih poškodb oseb.
  - ▶ Delajte z nepoškodovano in delujočo akumulatorsko baterijo.
  - ▶ Ne polnite poškodovane ali pokvarjene akumulatorske baterije.
  - ▶ Če je akumulatorska baterija umazana: akumulatorsko baterijo je treba očistiti.
  - ▶ Če je akumulatorska baterija vlažna: počakajte, da se akumulatorska baterija posuši,  22.5.
  - ▶ Akumulatorske baterije ne spreminjajte.
  - ▶ V odprtine akumulatorske baterije ne potiskajte predmetov.
  - ▶ Električnih kontaktov akumulatorske baterije ne vežite na kovinske predmete in ne ustvarjajte kratkega stika.
  - ▶ Akumulatorske baterije ne odpirajte.
  - ▶ Zamenjajte obrabljene ali poškodovane opozorilne table.
- Iz poškodovane akumulatorske baterije lahko izteče tekočina. Če tekočina pride v stik s kožo ali očmi, lahko pride do draženja kože ali oči.
  - ▶ Preprečite stik s tekočino.
  - ▶ Če je prišlo do stika s kožo: prizadeta mesta sperite z veliko vode in mila.
  - ▶ Če je prišlo do stika z očmi: oči je treba vsaj 15 minut spirati z veliko vode in obiskati je treba zdravnika.



- Poškodovana ali pokvarjena akumulatorska baterija lahko ima nenavaden vonj, iz nje se lahko kadi ali pa lahko gori. Osebe se lahko hudo poškodujejo ali umrejo in nastane lahko materialna škoda.
  - ▶ Če ima akumulatorska baterija nenavaden vonj ali se iz nje kadi: akumulatorske baterije ne uporabljajte in je ne približujte gorljivim snovem.
  - ▶ Če akumulatorska baterija gori: akumulatorsko baterijo poskušajte pogasiti z gasilnim aparatom ali vodo.

## 4.7 Delo

### ▲ OPOZORILO

- Uporabnik v določenih situacijah ne more več zbrano delati. Uporabnik se lahko spotakne, pade in hudo poškoduje.
  - ▶ Delajte v miru in premišljeno.
  - ▶ Če sta osvetljenost in vidljivost slabi: ne delajte s kosilnico.
  - ▶ Kosilnico uporabljajte sami.
  - ▶ Pazite na ovire.
  - ▶ Kosilnice ne prevračajte.
  - ▶ Delajte tako, da stojite na tleh in pazite na ravnotežje.
  - ▶ Če se pojavijo znaki utrujenosti: med delom si vzemite odmor.
  - ▶ Če kosite na pobočju: kosite prečno na pobočje.
  - ▶ Ne delajte na pobočjih z naklonom več kot 25° (46,6 %).
- Vrteči se nož lahko poreže uporabnika. Uporabnik se lahko hudo poškoduje.
  - ▶ Ne dotikajte se vrtečega se noža.
  - ▶ Če kakšen predmet blokira nož: izklopite kosilnico, izvalcite varnostni ključ in odstranite akumulatorsko baterijo. Šele nato odstranite predmet.



- Med delom lahko kosilnica oddaja vibracije.
  - ▶ Nosite zaščitne rokavice.
  - ▶ Med delom si večkrat vzemite odmor.
  - ▶ Če se pojavijo znaki motenj krvnega obtoka: obiščite zdravnika.
- Če nož med delom zadene ob tujek, ga lahko tujek ali njegovi deli poškodujejo ali jih z visoko hitrostjo izvrže navzgor. Pride lahko do telesnih poškodb in nastane lahko materialna škoda.
  - ▶ Z delovnega območja odstranite tujke.
- Ko izpustite prestavni ročaj, se nož še kratek čas vrtil naprej. Pride lahko do hudih telesnih poškodb.
  - ▶ Počakajte, da se nož neha vrteti.

- Če vrteči se nož zadene ob trd tujek, lahko nastane iskrenje. Iskre lahko v lahko vnetljivem okolju povzročijo požar. Pride lahko do hudih telesnih poškodb ali smrti in nastane lahko materialna škoda.
  - ▶ Ne delajte v lahko vnetljivem okolju.
- Če kosilnico postavite na nagnjene površine, se lahko nenadzorovano odkotali. Pride lahko do telesnih poškodb in nastane lahko materialna škoda.
  - ▶ Kosilnico spustite samo, če stoji na ravni površini in se ne more premakniti.
- Če so na krmilo pritrjeni predmeti, se lahko kosilnica zaradi dodatne teže prevrne. Pride lahko do telesnih poškodb in nastane lahko materialna škoda.
  - ▶ Na krmilo ne pritrjujte nobenih predmetov.

### ▲ NEVARNOST

- Če delate v bližini žic pod napetostjo, lahko pride nož v stik z njimi in jih poškoduje. Uporabnik se lahko hudo poškoduje ali umre.
  - ▶ Ne delajte v bližini žic pod napetostjo.
- Če uporabnik dela med nevihto, lahko vanj udari strela. Uporabnik se lahko hudo poškoduje ali umre.
  - ▶ Če je nevihta: ne delajte.

## 4.8 Transport

### 4.8.1 Kosilnica

### ▲ OPOZORILO

- Kosilnica se lahko med transportom prevrne ali premakne. Ljudje se lahko poškodujejo in nastane lahko materialna škoda.



- ▶ Izvalcite varnostni ključ.



- ▶ Odstranite akumulatorsko baterijo.

- ▶ Kosilnico pritrdite z napenjalnimi trakovi, jermeni in mrežo tako, da se ne more prevrniti ali premakniti.

### 4.8.2 Akumulatorska baterija

### ▲ OPOZORILO

- Akumulatorska baterija ni zaščitena pred vplivi iz okolja. Če je akumulatorska baterija izpostavljena določenim vplivom iz okolja, se lahko akumulatorska baterija poškoduje in nastane lahko materialna škoda.

- ▶ Ne transportirajte poškodovane akumulatorske baterije.
- Med transportom se lahko akumulatorska baterija prevrne ali se premika. Osebe se lahko poškodujejo in nastane lahko materialna škoda.
  - ▶ Akumulatorsko baterijo v embalaži zapakirajte tako, da se ne bo mogla premikati.
  - ▶ Embalažo zavarujte tako, da se ne bo mogla premikati.

## 4.9 Shranjevanje

### 4.9.1 Kosilnica

#### ▲ OPOZORILO

- Otroci ne morejo prepoznati in oceniti nevarnosti v zvezi s kosilnico. Otroci se lahko hudo poškodujejo.



- ▶ Izvlecite varnostni ključ.



- ▶ Odstranite akumulatorsko baterijo.

- ▶ Kosilnico hranite nedosegljivo otrokom.
- Električni kontakti na kosilnici in kovinski deli lahko zarjavijo zaradi vlage. Kosilnica se lahko poškoduje.



- ▶ Izvlecite varnostni ključ.



- ▶ Odstranite akumulatorsko baterijo.

- ▶ Kosilnico hranite čisto in suho.
- Če sta med shranjevanjem varnostni ključ in akumulatorska baterija vstavljeni, se lahko nož nenačrtovano vklopi. Osebe se lahko hudo poškodujejo in nastane lahko materialna škoda.



- ▶ Izvlecite varnostni ključ.



- ▶ Odstranite akumulatorsko baterijo.

### 4.9.2 Akumulatorska baterija

#### ▲ OPOZORILO

- Otroci ne morejo prepoznati in oceniti nevarnosti v zvezi z akumulatorsko baterijo. Otroci se lahko hudo poškodujejo.
  - ▶ Akumulatorsko baterijo hranite nedosegljivo otrokom.
- Akumulatorska baterija ni zaščitena pred vsemi okoljskimi vplivi. Če je akumulatorska baterija izpostavljena določenim okoljskim vplivom, se lahko nepopravljivo poškoduje.
  - ▶ Akumulatorsko baterijo hranite čisto in suho.
  - ▶ Hranite jo v zaprtem prostoru.
  - ▶ Akumulatorsko baterijo shranjujte ločeno od kosilnice.
  - ▶ Če je akumulatorska baterija shranjena v polnilniku: Odklopite omrežni vtičak in akumulatorsko baterijo shranite s stopnjo napoljenosti med 40 % in 60 % (svetila 2 zeleni lučki LED).
  - ▶ Akumulatorske baterije ne shranjujte zunaj navedenih temperaturnih omejitev,  22.4.

### 4.10 Čiščenje, vzdrževanje in popravila

#### ▲ OPOZORILO

- Če sta med čiščenjem, vzdrževanjem ali popravili varnostni ključ in akumulatorska baterija vstavljeni, se lahko nož nenačrtovano vklopi. Osebe se lahko hudo poškodujejo in nastane lahko materialna škoda.



- ▶ Izvlecite varnostni ključ.



- ▶ Odstranite akumulatorsko baterijo.

- Močna čistila, čiščenje z vodnim curkom in ostri predmeti lahko poškodujejo kosilnico, nož in akumulatorsko baterijo. Če kosilnice, noža in akumulatorske baterije ne očistite pravilno, sestavni deli morda ne bodo več pravilno delovali in bodo varnostne naprave onemogočene. Osebe se lahko močno poškodujejo.
  - ▶ Kosilnico, nož in akumulatorsko baterijo očistite tako, kot je opisano v navodilih za uporabo.
- Če kosilnice, noža ali akumulatorske baterije ne vzdržujete ali popravite pravilno, sestavni deli morda ne bodo več pravilno delovali in bodo varnostne naprave onemogočene.













Osebe se lahko močno poškodujejo ali umrejo.

- ▶ Kosilnice in akumulatorske baterije ne vzdržujte ali popravljajte sami.
- ▶ Če je potrebno vzdrževanje ali popravilo kosilnice ali akumulatorske baterije: se obrnite na pooblaščenega trgovca podjetja STIHL.
- ▶ Nož vzdržujte tako, kot je opisano v teh navodilih za uporabo.
- Med čiščenjem, vzdrževanjem ali popravili noža se lahko uporabnik poreže na ostrih rezalnih robovih. Uporabnik se lahko poškoduje.
  - ▶ Nosite zaščitne rokavice.
- Med ostrenjem se lahko nož zelo segreje. Uporabnik se lahko opeče.
  - ▶ Počakajte, da se nož ohladi.
  - ▶ Nosite zaščitne rokavice.

## 5 Priprava kosilnice na uporabo

### 5.1 Priprava kosilnice na uporabo

Pred vsakim začetkom dela morate izvesti naslednje korake:

- ▶ Odstranite embalažni material in transportna varovala.
- ▶ Poskrbite za varno stanje naslednjih sestavnih delov:
  - Kosilnica,  4.6.1.
  - Nož,  4.6.2.
  - Akumulatorska baterija,  4.6.3.
- ▶ Preverite akumulatorsko baterijo,  13.3.
- ▶ Povsem napolnite akumulatorsko baterijo,  6.1.
- ▶ Očistite kosilnico,  18.2.
- ▶ Preverite nož,  13.2.
- ▶ Namestite krmilo,  8.1.
- ▶ Odprite in nastavite krmilo,  9.1.
- ▶ Če kosite in želite, da se pokošena trava ujame v košaro za travo: obesite košaro za travo,  8.2.2.
- ▶ Če kosite in želite, da je pokošena trava izvržena zadaj: odstranite košaro za travo,  8.2.3.
- ▶ Nastavite višino košnje,  14.2.
- ▶ Preverite krmilne elemente,  13.1.
- ▶ Če korakov ni mogoče izvesti: kosilnice ne uporabljajte in se obrnite na specializiranega trgovca podjetja STIHL.

### 5.2 Povezovanje akumulatorske baterije z radijskim vmesnikom Bluetooth® z aplikacijo STIHL connected App

- ▶ Vključite radijski vmesnik Bluetooth® na mobilni napravi.
- ▶ Vključite radijski vmesnik Bluetooth® na akumulatorski bateriji  7.1.
- ▶ Aplikacijo STIHL connected App prenesite iz trgovine z aplikacijami na mobilno napravo in si uredite račun.
- ▶ Odprite aplikacijo STIHL connected App in se prijavite.
- ▶ Akumulatorsko baterijo dodajte v aplikacijo STIHL connected App in sledite navodilom na zaslonu.

Stike in nadaljnje informacije najdete na <https://support.stihl.com> ali v aplikaciji STIHL connected App.

Aplikacija STIHL connected App je na voljo odvisno od trga.

## 6 Polnjenje akumulatorske baterije in LED-lučke

### 6.1 Napolnite akumulatorsko baterijo

Čas polnjenja je odvisen od različnih dejavnikov, npr. od temperature akumulatorske baterije ali od temperature okolice. Za optimalno učinkovitost upoštevajte priporočljivo temperaturno območje,  22.5. Dejanski čas polnjenja lahko odstopa od navedenega časa polnjenja. Čas polnjenja je naveden na spletnem naslovu [www.stihl.com/charging-times](http://www.stihl.com/charging-times).

- ▶ Akumulatorsko baterijo polnite tako, kot je opisano v navodilih za uporabo polnilnika STIHL AL 101, 301, 301-4, 500.

### 6.2 Prikaz napolnjenosti

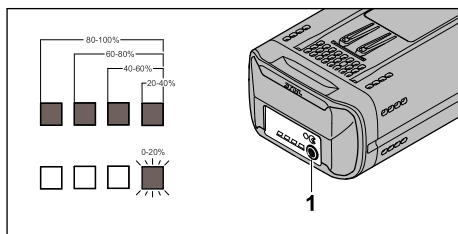

- ▶ Pritisnite tipko (1).  
Lučke LED svetijo zeleno približno pet sekund in prikazujejo napolnjenost.

- ▶ Če desna lučka LED utripa zeleno: napolnite akumulatorsko baterijo.

## 6.3 Lučke LED na akumulatorski bateriji

Lučke LED lahko prikazujejo napoljenost akumulatorske baterije ali motnje. Lučke LED lahko svetijo ali utripajo zeleno ali rdeče.

Če lučke LED svetijo ali utripajo zeleno, prikazujejo napoljenost.

- ▶ Če lučke LED svetijo ali utripajo rdeče: odpravite motnje,  21.1.

V kosilnici ali akumulatorski bateriji je motnja.

## 7 Vklp in izklp radijskega vmesnika Bluetooth®

### 7.1 Aktiviranje radijskega vmesnika Bluetooth®

- ▶ Če ima akumulatorska baterija radijski vmesnik Bluetooth®: pritisnite tipko in jo tako dolgo držite pritisnjeno, dokler LED-lučka „BLUETOOTH®“ ob simbolu  pribl. 3 sekunde ne sveti modro.

Radijski vmesnik Bluetooth® na akumulatorski bateriji je vklopljen.

### 7.2 Izklp radijskega vmesnika Bluetooth®

- ▶ Če ima akumulatorska baterija radijski vmesnik Bluetooth®: pritisnite tipko in jo tako dolgo držite pritisnjeno, dokler LED-lučka „BLUETOOTH®“ ob simbolu  šestkrat ne utripne modro.

Radijski vmesnik Bluetooth® na akumulatorski bateriji je deaktiviran.

## 8 Sestavljanje kosilnice

### 8.1 Nameščanje krmila

- ▶ Izklopite kosilnico, izvlecite varnostni ključ in odstranite akumulatorsko baterijo.
- ▶ Kosilnico postavite na ravno površino.

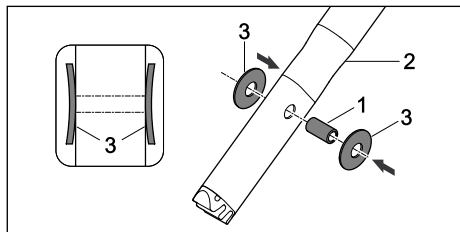

### 7 Vklp in izklp radijskega vmesnika Bluetooth®

- ▶ Pušo (1) potisnite v izvrtino na zgornjem delu krmila (2).
- ▶ Ventilni vzmeti (3) namestite na pušo (1) tako, da je vbočena stran obrnjena navznoter.

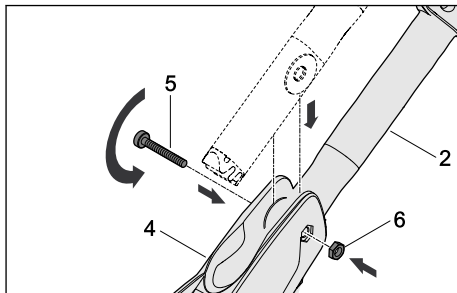

- ▶ Zgornji del krmila (2) vstavite v krmilno konzolo (4).
- ▶ Vijak (5) vstavite skozi izvrtino v krmilni konzoli (4) in pušo na zgornjem delu krmila (2).
- ▶ Matico (6) vstavite v vdolbino na krmilni konzoli (4).
- ▶ Dobro privijte vijak (5).

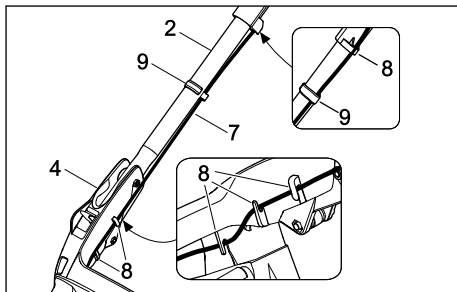

- ▶ Kabel (7) potisnite v držala (8).
- ▶ Kabel (7) s kabelsko objemko (9) pritrдите na krmilo.

Krmila ni treba znova odstraniti.

### 8.2 Sestavljanje, obežanje in odstranjevanje košare za travo

#### 8.2.1 Sestavljanje košare za travo

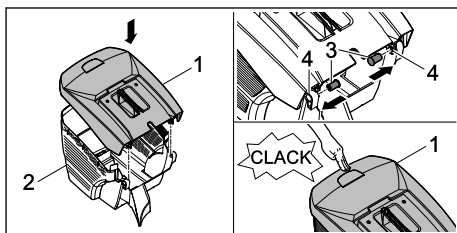

- ▶ Zgornji del košare za travo (1) postavite na njen spodnji del (2).
- ▶ Sornika (3) potisnite z notranje strani skozi odprtini (4).
- ▶ Zgornji del košare za travo (1) potisnite navzdol.
- ▶ Zgornji del košare za travo se slišno zaskoči.

### 8.2.2 Obešanje košare za travo

- ▶ Izklopite kosilnico.
- ▶ Kosilnico postavite na ravno površino.

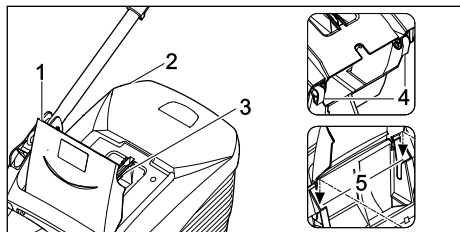

- ▶ Izmetalno loputo (1) odprite in držite odprto.
- ▶ Košaro za travo (2) primite za ročaj (3) in jo s kavljema (4) obesite na nastavka (5).
- ▶ Loputo za izmet (1) položite na košaro za travo (2).

### 8.2.3 Odstranjevanje košare za travo

- ▶ Izklopite kosilnico.
- ▶ Kosilnico postavite na ravno površino.
- ▶ Odprite izmetalno loputo in jo držite odprto.
- ▶ Košaro za travo držite za ročaj in jo odstranite v smeri navzgor.
- ▶ Zaprite izmetalno loputo.

## 9 Nastavitev kosilnice za uporabnika

### 9.1 Nastavitev krmila

- ▶ Izklopite kosilnico, izvlecite varnostni ključ in odstranite akumulatorsko baterijo.
- ▶ Kosilnico postavite na ravno površino.

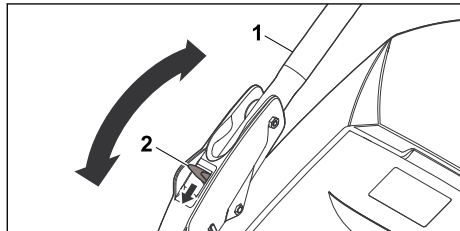

- ▶ Držite krmilo (1).
- ▶ Ročico (2) potisnite navzdol in jo držite.
- ▶ Krmilo (1) postavite v zeleni položaj.

- ▶ Sprostite ročico (2) in pazite, da se krmilo znova v celoti zaskoči.

### 9.2 Zlaganje krmila

Zaradi varčevanja s prostorom lahko krmilo med transportom ali shranjevanjem zložite skupaj.

- ▶ Izklopite kosilnico, izvlecite varnostni ključ in odstranite akumulatorsko baterijo.
- ▶ Kosilnico postavite na ravno površino.
- ▶ Pritisnite ročico in jo držite.
- ▶ Krmilo zložite naprej.

## 10 Vstavljanje in odstranjevanje akumulatorske baterije

### 10.1 Vstavljanje akumulatorske baterije

- ▶ Kosilnico postavite na ravno površino.

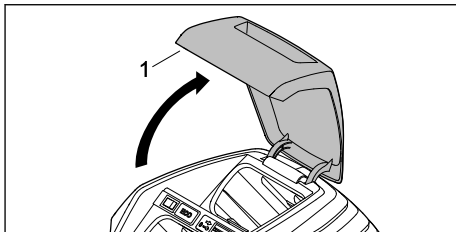

- ▶ Pokrov (1) odprite do konca in ga držite.

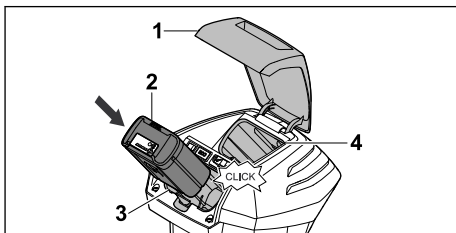

- ▶ Akumulatorsko baterijo (2) pritisnite do konca v predal za baterijo (3). Akumulatorska baterija (2) klikne, ko se zaskoči, in se zapahne.
- ▶ Če želite imeti s seboj še eno akumulatorsko baterijo: akumulatorsko baterijo vstavite v transportni predal (4). Akumulatorska baterija klikne, ko se zaskoči, in se zapahne.
- ▶ Zaprite pokrov (1).

### 10.2 Odstranjevanje akumulatorske baterije

- ▶ Kosilnico postavite na ravno površino.
- ▶ Pokrov (1) odprite do konca in ga držite.

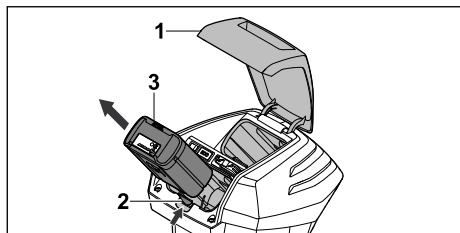

- ▶ Pritisnite zaporno ročico (2).
- Akumulatorska baterija (3) se odklene.
- ▶ Odstranite akumulatorsko baterijo (3).
- ▶ Zaprite pokrov (1).

## 11 Vstavljanje in izvlek varnostnega ključa

### 11.1 Vstavljanje varnostnega ključa

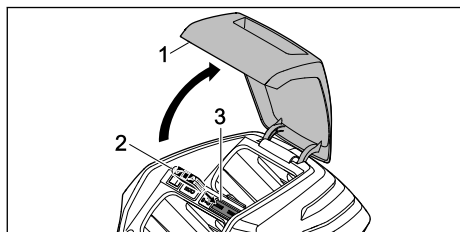

- ▶ Pokrov (1) odprite do konca in ga držite.
- ▶ Varnostni ključ (2) vstavite v režo za varnostni ključ (3).
- ▶ Zaprite pokrov (1).

### 11.2 Izvlek varnostnega ključa

- ▶ Pokrov odprite do konca in ga držite.
- ▶ Izvlecite varnostni ključ.
- ▶ Zaprite pokrov.
- ▶ Varnostni ključ hranite nedosegljivega otrokom.

## 12 Vklp in izklop kosilnice

### 12.1 Vklp in izklop noža

#### 12.1.1 Vklp noža

- ▶ Kosilnico postavite na ravno površino.

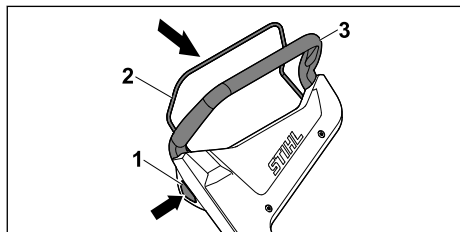

- ▶ Z desno roko pritisnite zaporni gumb (1) in ga držite.
- ▶ Prestavni ročaj za košnjo (2) z levo roko potegnite do konca v smeri krmila (3) in ga držite tako, da se s palcem oklepate krmila (3). Nož se vrti.
- ▶ Spustite zaporni gumb (1).
- ▶ Krmilo (3) in prestavni ročaj za košnjo (2) držite z desno roko tako, da se s palcem oklepate krmila (3).

#### 12.1.2 Izklop kosilnice

- ▶ Spustite prestavni ročaj.
- ▶ Počakajte, da se nož neha vrteti.
- ▶ Če se nož vrti naprej: Izvlecite varnostni ključ, odstranite akumulatorsko baterijo in se obrnite na specializiranega trgovca podjetja STIHL. Kosilnica je pokvarjena.

## 13 Preverjanje kosilnice in akumulatorske baterije

### 13.1 Preverjanje krmilnih elementov

#### Zaporni gumb in prestavni ročaj

- ▶ Izvlecite varnostni ključ.
- ▶ Odstranite akumulatorsko baterijo.
- ▶ Pritisnite zaporni gumb in ga spet spustite.
- ▶ Prestavni ročaj potegnite do konca v smeri krmila in spet spustite.
- ▶ Če se zaporni gumb ali prestavni ročaj težko premika ali se ne vrne v izhodiščni položaj: kosilnice ne uporabljajte in poiščite specializiranega trgovca podjetja STIHL.
- ▶ Zaporni gumb ali prestavni ročaj je pokvarjen.



#### Vklp noža

- ▶ Vstavite varnostni ključ.
- ▶ Vstavite akumulatorsko baterijo.
- ▶ Z desno roko pritisnite zaporni gumb in ga držite.
- ▶ Prestavni ročaj z levo roko povlecite do konca v smeri krmila in držite tako, da se s palcem oklenete krmila.
- ▶ Nož se vrti.
- ▶ Če tri lučke LED utripajo rdeče: izvlecite varnostni ključ, odstranite akumulatorsko baterijo in se obrnite na specializiranega trgovca podjetja STIHL.
- ▶ Motnja v kosilnici.
- ▶ Sprostite zaporni gumb in prestavni ročaj.
- ▶ Nož se po kratkem času ne vrti več.
- ▶ Če se nož vrti naprej: izvlecite varnostni ključ, odstranite akumulatorsko baterijo in se obrnite na specializiranega trgovca podjetja STIHL. Kosilnica je pokvarjena.

### 13.2 Preverjanje noža

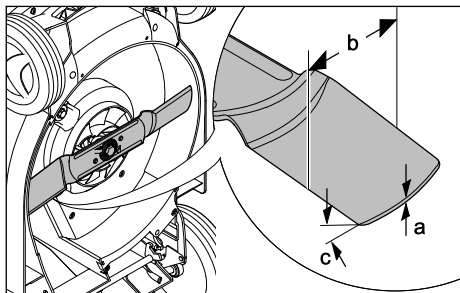
- ▶ Izklopite kosilnico, izvlecite varnostni ključ in odstranite akumulatorsko baterijo.
- ▶ Kosilnico postavite pokonci,  18.1.



- ▶ Izmerite naslednje:
  - debelino a,
  - širino b,
  - kot ostrenja c.
- ▶ Če je debelina ali širina manjša od najmanjše dovoljene: zamenjajte nož,  22.2.
- ▶ Če kot ostrenja ni bil upoštevan: naostrite nož,  22.2.
- ▶ Pri kakršnih koli nejasnostih: obrnite se na specializiranega trgovca podjetja STIHL.

### 13.3 Preizkus akumulatorske baterije

- ▶ Pritisnite tipko na akumulatorski bateriji. LED-lučke svetijo ali utripajo.
- ▶ Če LED-lučke ne svetijo ali utripajo: akumulatorske baterije ne uporabljajte in se obrnite na pooblaščenega prodajalca STIHL. Obstaja motnja akumulatorske baterije.

## 14 Delo s kosilnico

### 14.1 Držanje in vodenje kosilnice



- ▶ Krmilo držite z obema rokama tako, da se s palcem oklepate krmila.

### 14.2 Nastavitev višine košnje

Nastavite lahko 6 višin košnje:

- 25 mm = 1. položaj
- 30 mm = 2. položaj

- 40 mm = 3. položaj
- 50 mm = 4. položaj
- 60 mm = 5. položaj
- 75 mm = 6. položaj

Položaji so navedeni na kosilnici.

### Nastavitev višine košnje

- ▶ Izklopite kosilnico. Nož se ne sme vrteti.
- ▶ Kosilnico postavite na ravno površino.

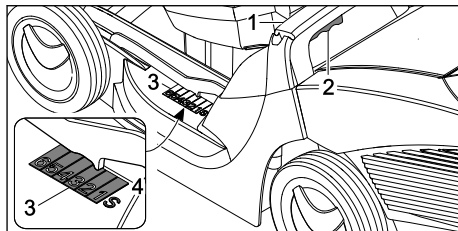

- ▶ Kosilnico držite za ročaj (1).
- ▶ Pritisnite ročico (2) in jo držite.
- ▶ Z dviganjem in spuščanjem postavite kosilnico v zeleni položaj. Trenutno višino košnje lahko razberete na prikazu višine košnje (3) s pomočjo oznake (4).
- ▶ Spustite ročico (2). Kosilnica se zaskoči.

### 14.3 Vklp EKO-načina

Ko je vklopljen EKO-način, kosilnica prepoznava trenutne delovne razmere in samodejno prilagodi število vrtljajev noža na ustrezno vrednost.

Tako lahko podaljšate čas delovanja akumulatorske baterije.

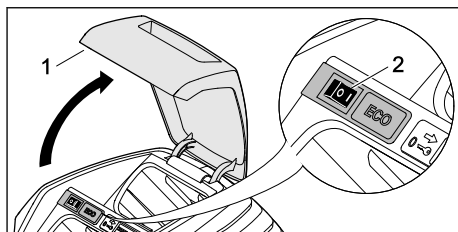

- ▶ Pokrov (1) odprite do konca in ga držite.
- ▶ EKO-stikalo (2) nastavite v položaj I.
- ▶ Zaprite pokrov (1).

## 14.4 Košnja



- Kosilnico potiskajte naprej počasi in nadzorovano.

Za optimalno delovanje upoštevajte priporočena temperaturna območja, 22.5.

## 14.5 Praznjenje košare za travo

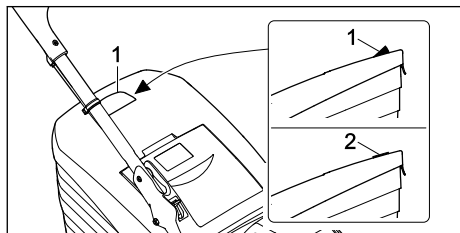

Zračni tok, ki ga ustvari nož, dvigne prikaz napoljenosti (1). Če je košara za travo napolnjena, se zračni tok ustavi. Če je zračni tok premajhen, se prikaz napoljenosti (2) vrne v stanje mirovanja. To je znak za izpraznitev košare za travo.

Popolno delovanje prikaza napoljenosti je mogoče le pri optimalnem zračnem toku. Zunanji vplivi, kot so gosta ali visoka trava, nizke stopnje rezanja, umazanija ali podobno, lahko vplivajo na zračni tlak in delovanje prikaza napoljenosti.

- Če se prikaz napoljenosti vrne v stanje mirovanja: Izpraznite košaro za travo.
- Izklopite kosilnico.
- Odstranite košaro za travo.

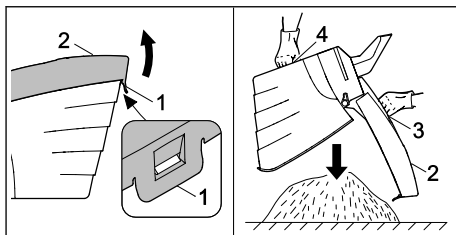

- Odprite zapiralno vezico (1).
- Zgornji del košare za travo (2) dvignite za ročaj (3) in ga pridržite.
- Z drugo roko ga držite za spodnje držalo (4).
- Izpraznite košaro za travo.
- Zaprite košaro za travo.
- Obesite košaro za travo.

## 15 Po delu

### 15.1 Po delu

- izklopite kosilnico, izvlecite varnostni ključ in odstranite akumulatorsko baterijo.
- Če je kosilnica mokra: počakajte, da se kosilnica posuši.
- Če je akumulatorska baterija mokra ali vlažna: počakajte, da se akumulatorska baterija posuši, 22.5.
- Očistite kosilnico.
- Očistite akumulatorsko baterijo.

## 16 Transport

### 16.1 Transport kosilnice

- Izklopite kosilnico.  
Nož se ne sme vrteti.
- Izvlecite varnostni ključ in odstranite akumulatorsko baterijo.

#### Potiskanje kosilnice

- Kosilnico počasi in nadzorovano potiskajte naprej.

#### Prenašanje kosilnice

- Nosite zaščitne rokavice iz trpežnega materiala.

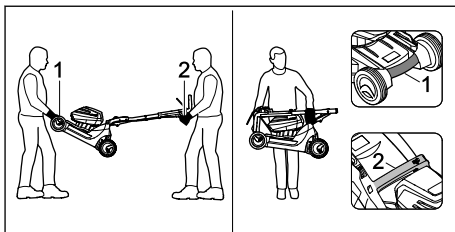



- ▶ Če kosilnico nosita dve osebi:
  - ▶ Ena oseba naj z obema rokama drži ročaj za transport (1) kosilnice, druga pa naj jo z obema rokama drži za krmilo (2).
  - ▶ Kosilnico dvignite in nosite v dvoje.
- ▶ Če kosilnico nosite sami:
  - ▶ Zložite krmilo.
  - ▶ Kosilnico z eno roko držite za ročaj za transport (1), z drugo roko pa za ročaj (2).
  - ▶ Kosilnico dvignite in nosite.

### Prevoz kosilnice v vozilu

- ▶ Kosilnico v pokončnem položaju zavarujte tako, da se ne more prevrniti ali prestaviti.

## 16.2 Transport akumulatorske baterije

- ▶ Kosilnico izklopite in odstranite akumulatorsko baterijo.
- ▶ Prepričajte se, ali je akumulatorska baterija v varnem stanju.
- ▶ Akumulatorsko baterijo pakirajte tako, da se v embalaži ne more premikati.
- ▶ Embalažo zavarujte, da se ne more premikati.

Za akumulatorsko baterijo veljajo zahteve za prevoz nevarnega blaga. Akumulatorska baterija je opredeljena kot UN 3480 (litij-ionske baterije) in je bila preverjena skladno s Priročnikom Združenih narodov za preskuse in merila, del III, pododdelek 38.3.

Transportni predpisi so objavljeni na naslovu [www.stihl.com/safety-data-sheets](http://www.stihl.com/safety-data-sheets).

## 17 Shranjevanje

### 17.1 Shranjevanje kosilnice

- ▶ Izklopite kosilnico, izvlecite varnostni ključ in odstranite akumulatorsko baterijo.
- ▶ Kosilnico shranite tako, da so izpolnjeni naslednji pogoji:
  - Kosilnica je nedosegljiva otrokom.
  - Kosilnica je čista in suha.
  - Kosilnica se ne more prevrniti.
  - Kosilnica se ne more odkotaliti.

### 17.2 Shranjevanje akumulatorske baterije

Podjetje STIHL priporoča, da akumulatorsko baterijo shranite pri napoljenosti med 40 % in 60 % (dve lučki LED svetita zeleno).

- ▶ Akumulatorsko baterijo shranite tako, da so izpolnjeni naslednji pogoji:
  - Akumulatorska baterija je nedosegljiva otrokom.



- Akumulatorska baterija je čista in suha.
- Akumulatorska baterija je v zaprtem prostoru.
- Akumulatorska baterija je ločena od kosilnice.
- Če je akumulatorska baterija shranjena v polnilniku: odklopite omrežni vtičnik in akumulatorsko baterijo shranite s stopnjo napoljenosti med 40 % in 60 % (svetita 2 zeleni lučki LED).
- Akumulatorske baterije ne shranjujte zunaj določenih temperaturnih omejitev,  22.4.

### OBVESTILO

- Če akumulatorske baterije ne shranjujete, kot je opisano v teh navodilih za uporabo, se lahko močno izprazni in tako nepopravljivo poškoduje.
  - ▶ Pred shranjevanjem napolnite izpraznjeno akumulatorsko baterijo. Podjetje STIHL priporoča, da akumulatorsko baterijo shranite pri napoljenosti med 40 % in 60 % (dve lučki LED svetita zeleno).
  - ▶ Akumulatorsko baterijo shranjujte ločeno od kosilnice.

## 18 Čiščenje

### 18.1 Postavitev kosilnice

- ▶ Izklopite kosilnico, izvlecite varnostni ključ in odstranite akumulatorsko baterijo.
- ▶ Kosilnico postavite na ravno površino.
- ▶ Odstranite košaro za travo.
- ▶ Višino košnje postavite v najvišji položaj.  14.2
- ▶ Zgornji del krmila postavite v najnižji položaj,  9.1.

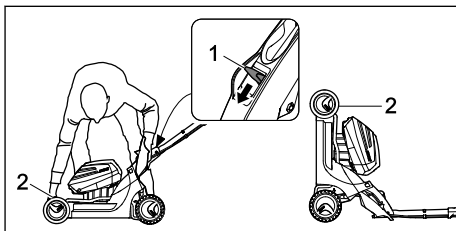

- ▶ Z levo roko potisnite ročico (1) navzdol in jo pridržite.
- ▶ Z desno roko držite kosilnico za ročaj za transport (2) in jo postavite nazaj.

### 18.2 Čiščenje kosilnice

- ▶ izklopite kosilnico, izvlecite varnostni ključ in odstranite akumulatorsko baterijo.

- ▶ Kosilnico očistite z vlažno krpo.
- ▶ Izmetalni kanal očistite z mehko krtačo ali vlažno krpo.
- ▶ Iz predala za akumulatorsko baterijo odstranite tuje in ga očistite z vlažno krpo.
- ▶ Električne kontakte v predalu za akumulatorsko baterijo očistite s čopičem ali mehko krtačo.
- ▶ Prezračevalne reže očistite s čopičem.
- ▶ Kosilnico postavite pokonci.
- ▶ Nož in območje okoli noža očistite z leseno palico, mehko krtačo ali vlažno krpo.

### OBVESTILO

- Čiščenje z visokotlačnim čistilnikom ali vodnim curkom lahko poškoduje napravo.
  - ▶ Ne čistite naprave z visokotlačnim čistilnikom ali vodnim curkom.

## 18.3 Čiščenje akumulatorske baterije

- ▶ Akumulatorsko baterijo očistite z vlažno krpo.

## 19 Vzdrževanje

### 19.1 Odstranitev in namestitev noža

#### 19.1.1 Odstranitev noža

- ▶ Izklopite kosilnico, izvlecite varnostni ključ in odstranite akumulatorsko baterijo.
- ▶ Kosilnico postavite pokonci.

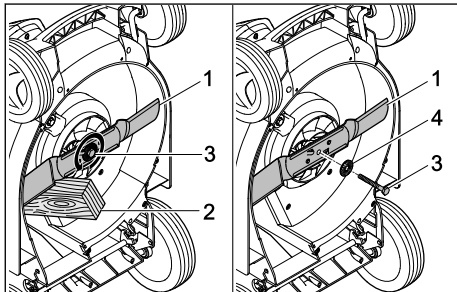

- ▶ Nož (1) blokirajte s kosom lesa (2).
- ▶ Vijak (3) odvijte v smeri puščice in ga odstranite s podložko (4).
- ▶ Snemite nož (1).
- ▶ Odstranite vijak (3) in podložko (4).  
Za namestitev noža (1) uporabite nov vijak in novo podložko.

#### 19.1.2 Namestitev noža

- ▶ Izklopite kosilnico, izvlecite varnostni ključ in odstranite akumulatorsko baterijo.
- ▶ Kosilnico postavite pokonci.

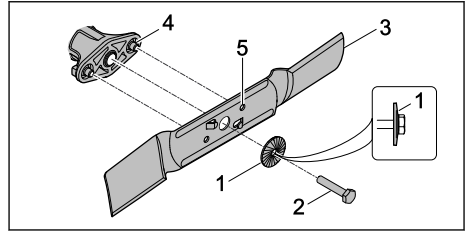

- ▶ Novo podložko (1) vstavite tako, da z lokom kaže navzven proti novemu vijaku (2).
- ▶ Na navoj vijaka (2) nanesite Loctite 243 za vijlačno varovanje.
- ▶ Nož (3) nasadite tako, da izbokline na naležni površini (4) segajo v vdolbine (5).
- ▶ Vijak (2) privijte skupaj s podložko (1).

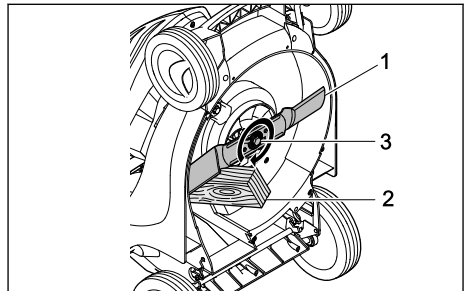

- ▶ Nož (1) blokirajte s kosom lesa (2).
- ▶ Vijak (3) privijte z zateznim momentom 65 Nm.

### 19.2 Ostrenje in uravnoteženje noža

Za pravilno ostrenje in uravnoteženje noža je potrebne veliko vaje.

Podjetje STIHL priporoča, da vam nož naostrí in uravnoteži specializirani trgovec podjetja STIHL.

#### ⚠ OPOZORILO

- Rezalni robovi noža so ostri. Uporabnik se lahko poreže.
  - ▶ Nosite delovne rokavice iz trpežnega materiala.
- ▶ Kosilnico izklopite, izvlecite varnostni ključ in odstranite akumulatorsko baterijo.
- ▶ Kosilnico postavite pokonci.
- ▶ Odstranite nož.
- ▶ Naostrite nož. Pri tem upoštevajte kot ostrenja in hladite nož, 22.2.  
Nož med ostrenjem ne sme pomodreti.
- ▶ Namestite nož.
- ▶ Pri kakršnih koli nejasnostih: obrnite se na specializiranega trgovca podjetja STIHL.

## 20 Popravila

### 20.1 Popravilo kosilnice

Kosilnice in noža uporabnik ne sme popravljati sam.



- Če sta kosilnica ali nož poškodovana: kosilnice ali noža ne uporabljajte in se obrnite na specializiranega trgovca podjetja STIHL.

- Če so opozorilne ploščice nečitljive ali poškodovane: opozorilne ploščice naj zamenja specializirani trgovec podjetja STIHL.

## 21 Odpravljanje motenj

### 21.1 Odpravljanje motenj v kosilnici ali akumulatorski bateriji

Motnja	Lučke LED na akumulatorski bateriji	Vzrok	Rešitev
Kosilnica po vklopu ne deluje.	1 lučka LED utripa zeleno.	Akumulatorska baterija je premalo napolnjena.	► Napolnite akumulatorsko baterijo.
	1 lučka LED sveti rdeče.	Akumulatorska baterija je prevroča ali premrzla.	► Izvlecite varnostni ključ. ► Odstranite akumulatorsko baterijo. ► Počakajte, da se akumulatorska baterija ohladi ali segreje.
	3 lučke LED utripajo rdeče.	V kosilnici je motnja.	► Izvlecite varnostni ključ. ► Odstranite akumulatorsko baterijo. ► Očistite električne kontakte v predalu za akumulatorsko baterijo. ► Vstavite akumulatorsko baterijo. ► Vključite kosilnico. ► Če 3 lučke LED še vedno utripajo rdeče: kosilnice ne uporabljajte in se obrnite na specializiranega trgovca podjetja STIHL.
	3 lučke LED svetijo rdeče.	Kosilnica je prevroča.	► Izvlecite varnostni ključ. ► Odstranite akumulatorsko baterijo. ► Pustite, da se kosilnica ohladi.
	4 lučke LED utripajo rdeče.	V akumulatorski bateriji je motnja.	► Odstranite akumulatorsko baterijo in jo vstavite nazaj. ► Vključite kosilnico. ► Če 4 lučke LED še vedno utripajo rdeče: akumulatorske baterije ne uporabljajte in se obrnite na specializiranega trgovca podjetja STIHL.
		Prekinjena električna povezava med kosilnico in akumulatorsko baterijo.	► Izvlecite varnostni ključ. ► Odstranite akumulatorsko baterijo. ► Očistite električne kontakte v predalu za akumulatorsko baterijo. ► Vstavite varnostni ključ. ► Vstavite akumulatorsko baterijo.
		Kosilnica ali akumulatorska baterija je vlažna.	► Izvlecite varnostni ključ. ► Odstranite akumulatorsko baterijo. ► Očistite kosilnico. ► Počakajte, da se kosilnica ali akumulatorska baterija posuši,  22.5.
		Upor na nožu je prevelik.	► Nastavite večjo višino košnje. ► Kosilnico vključite v nižji travi.
		Območje okoli noža je zamašeno.	► Očistite kosilnico.
Kosilnica se med delovanjem ugaša.	3 lučke LED svetijo rdeče.	Kosilnica je prevroča.	► Izvlecite varnostni ključ. ► Odstranite akumulatorsko baterijo. ► Pustite, da se kosilnica ohladi.

Motnja	Lučke LED na akumulatorski bateriji	Vzrok	Rešitev
			<ul style="list-style-type: none"> <li>▶ Očistite kosilnico.</li> <li>▶ Kosilnice v kratkem času ne smete prevečkrat vklopiti.</li> <li>▶ Nastavite večjo višino košnje.</li> <li>▶ Kosite nižjo travo.</li> </ul>
		Nož je blokiran.	<ul style="list-style-type: none"> <li>▶ Izvlecite varnostni ključ.</li> <li>▶ Odstranite akumulatorsko baterijo.</li> <li>▶ Očistite kosilnico.</li> </ul>
		Prisotna je električna motnja.	<ul style="list-style-type: none"> <li>▶ Odstranite akumulatorsko baterijo in jo vstavite nazaj.</li> <li>▶ Vključite kosilnico.</li> </ul>
Kosilnica med delovanjem močno vibrira.		Vijak za nož je razrahljan.	<ul style="list-style-type: none"> <li>▶ Privijte vijak.</li> </ul>
		Nož ni pravilno uravnotežen.	<ul style="list-style-type: none"> <li>▶ Naostrite in uravnotežite nož.</li> </ul>
Čas delovanja kosilnice je prekratek.		Akumulatorska baterija ni povsem napolnjena.	<ul style="list-style-type: none"> <li>▶ Povsem napolnite akumulatorsko baterijo.</li> </ul>
		Življenjska doba akumulatorske baterije je prekoračena.	<ul style="list-style-type: none"> <li>▶ Zamenjajte akumulatorsko baterijo.</li> </ul>
		Območje okoli noža je zamašeno.	<ul style="list-style-type: none"> <li>▶ Očistite kosilnico.</li> </ul>
		Nož je top ali obrabljen.	<ul style="list-style-type: none"> <li>▶ Naostrite in uravnotežite nož.</li> </ul>
		Upor na nožu je prevelik.	<ul style="list-style-type: none"> <li>▶ Nastavite večjo višino košnje.</li> <li>▶ Kosite nižjo travo.</li> </ul>
Akumulatorska baterija se pri vstavljanju zagazdi v predal za akumulatorsko baterijo.		Vodila ali električni kontakti v predalu za akumulatorsko baterijo so umazani.	<ul style="list-style-type: none"> <li>▶ Očistite kosilnico.</li> </ul>
Ko akumulatorsko baterijo vstavite v polnilnik, se polnjenje ne začne.	1 lučka LED sveti rdeče.	Akumulatorska baterija je prevroča ali premrzla.	<ul style="list-style-type: none"> <li>▶ Pustite akumulatorsko baterijo v polnilniku.</li> <li>▶ Postopek polnjenja se začne samodejno, takoj ko je doseženo dovoljeno temperaturno območje.</li> </ul>
Trava ni čisto pokošena ali pa je zelenica rumena.		Nož je top ali obrabljen.	<ul style="list-style-type: none"> <li>▶ Naostrite in uravnotežite nož.</li> </ul>
		Upor na nožu je prevelik.	<ul style="list-style-type: none"> <li>▶ Nastavite večjo višino košnje.</li> <li>▶ Kosite nižjo travo.</li> </ul>
Z aplikacijo STIHL connected ni mogoče najti akumulatorske baterije z  .		Radijski vmesnik Bluetooth® na akumulatorski bateriji ali mobilni napravi je izklopljen.	<ul style="list-style-type: none"> <li>▶ Vključite radijski vmesnik Bluetooth® na akumulatorski bateriji in mobilni napravi.</li> </ul>
		Razdalja med akumulatorsko baterijo in	<ul style="list-style-type: none"> <li>▶ Zmanjšajte razdaljo,  22.3.</li> </ul>

Motnja	Lučke LED na akumulatorski bateriji	Vzrok	Rešitev
		mobilno napravo je prevelika.	► Če akumulatorske baterije še vedno ne morete najti z aplikacijo STIHL connected: obrnite se na pooblaščenega trgovca podjetja STIHL.

## 21.2 Podpora glede izdelka in pomoč pri uporabi

Podporo glede izdelka in pomoč pri uporabi poiščite pri pooblaščenem prodajalcu STIHL.

Stike in nadaljnje informacije najdete na <https://support.stihl.com> ali [www.stihl.com](http://www.stihl.com).

## 22 Tehnični podatki

### 22.1 Kosilnica STIHL RMA 443.2 C

- Dovoljena akumulatorska baterija: STIHL AP
- Teža brez akumulatorske baterije: 21,2 kg
- Največja vsebnost košare za travo: 55 l
- Širina košnje: 41 cm
- Število vrtljajev: 3150 min<sup>-1</sup>
- Število vrtljajev v načinu ECO: 2800 min<sup>-1</sup>

Čas delovanja je naveden na naslovu [www.stihl.com/battery-life](http://www.stihl.com/battery-life).

### 22.2 Nož

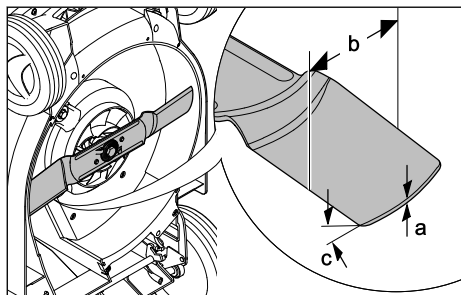

- Najmanjša debelina a: 2 mm
- Najmanjša širina b: 55 mm
- Kot ostrenja c: 30°

### 22.3 Akumulatorska baterija STIHL AP

- Tehnologija akumulatorske baterije: litij-ionska
- Napetost: 36 V
- Kapaciteta v Ah: glejte napisno ploščico
- Energijska vsebnost v Wh: glejte napisno ploščico
- Teža v kg: glejte tipsko tablico
- Radijski vmesnik Bluetooth® (samo za akumulatorske baterije z ):

- Podatkovna povezava: Bluetooth® 5.1. Mobilna končna naprava mora biti združljiva z Bluetooth® Low Energy 5.0 in mora podpirati Generic Access Profile (GAP).
- Frekvenčni pas: ISM pas 2,4 GHz
- Največja oddana prenosna zmogljivost: 1 mW
- Doseg signala: pribl. 10 m. Moč signala je odvisna od okoljskih pogojev in mobilne končne naprave. Doseg se lahko glede na zunanje pogoje vključno z uporabljeno opremo za sprejem močno spreminja. Znotraj zaprtih prostorov in zaradi kovinskih ovir (na primer stene, regali, kovček) je lahko doseg bistveno manjši.
- Zahteve glede operacijskega sistema mobilne končne naprave: Android ali iOS (v trenutni različici ali višje)

### 22.4 Temperaturne omejitve

#### OPOZORILO

- Akumulatorska baterija ni zaščitena pred vsemi okoljskimi vplivi. Če je akumulatorska baterija izpostavljena določenim okoljskim vplivom, se lahko vname ali eksplodira. Osebe se lahko hudo poškodujejo in nastane lahko materialna škoda.
  - Akumulatorske baterije ne polnite pri temperaturi pod -20 °C ali nad +50 °C.
  - Kosilnice ali akumulatorske baterije ne uporabljajte pri temperaturi pod -20 °C ali nad +50 °C.
  - Kosilnice ali akumulatorske baterije ne shranjujte pri temperaturi pod -20 °C ali nad +70 °C.

### 22.5 Priporočena temperaturna območja

Za optimalno delovanje kosilnice in akumulatorskih baterij upoštevajte naslednja temperaturna območja:

- Polnjenje: od +5 do +40 °C.
- Uporaba: od -10 do +40 °C.
- Shranjevanje: od -20 do +50 °C.

Če akumulatorsko baterijo polnite, uporabljate ali shranjujete zunaj priporočenih temperaturnih območij, se lahko zmanjša njena zmogljivost.

Če je akumulatorska baterija mokra ali vlažna, jo pustite, da se suši vsaj 48 ur pri temperaturi nad + 15 °C in pod + 50 °C ter pri vlažnosti pod 70 %. Višja vlažnost lahko podaljša čas sušenja.

## 22.6 Zvočne in vibracijske vrednosti

Vrednost K za raven zvočnega tlaka znaša 2 dB(A). Vrednost K za raven zvočne moči znaša 1,2 dB(A). Vrednost K za vibracijsko vrednost znaša 0,90 m/s<sup>2</sup>.

- Raven zvočnega tlaka  $L_{pA}$ , merjena v skladu s standardom EN 60335-2-77: 75 dB(A)
- Zagotovljena raven zvočne moči  $L_{WA}$ , merjena v skladu z Direktivo 2000/14/EC / S.I. 2001/1701: 90 dB(A)
- Vibracijska vrednost  $a_{hv}$ , merjena v skladu s standardoma EN 20643, EN 60335-2-77, krmilo: 1,80 m/s<sup>2</sup>

Navedene vibracijske vrednosti so bile izmerjene s standardizirano preskusno metodo in jih je mogoče uporabiti za primerjavo z električnimi napravami. Vibracijske vrednosti, ki se dejansko pojavijo, lahko odstopajo od navedenih vrednosti, odvisno od načina uporabe. Navedene vibracijske vrednosti lahko uporabite za prvo oceno vibracijske obremenitve. Dejansko vibracijsko obremenitev morate oceniti. Pri tem lahko upoštevate tudi čase, ko je električna naprava izklopljena, in čase, ko je naprava sicer vklopljena, vendar deluje brez obremenitve.

Informacije glede izpolnjevanja direktive za delodajalce o vibracijah 2002/44/EC in S.I. 2005/1093 so objavljene na naslovu [www.stihl.com/vib](http://www.stihl.com/vib).

## 22.7 REACH

REACH je oznaka za direktivo ES o registraciji, evalvaciji, avtorizaciji in omejevanju kemikalij.

Informacije glede izpolnjevanja direktive REACH so na voljo na spletnem naslovu [www.stihl.com/reach](http://www.stihl.com/reach).

## 23 Nadomestni deli in dodatni pribor

### 23.1 Nadomestni deli in dodatni pribor

**STIHL** Ti simboli označujejo originalne nadomestne dele STIHL in originalni dodatni pribor STIHL.

STIHL priporoča uporabo originalnih nadomestnih delov STIHL in originalnega dodatnega pribora STIHL.

Zanesljivosti, varnosti in ustreznosti nadomestnih delov in dodatnega pribora drugih proizvajalcev STIHL kljub stalnemu opazovanju trga ne more oceniti in STIHL tudi ne more jamčiti za njihovo uporabo.

Originalni nadomestni deli STIHL in originalni dodatni pribor STIHL so na voljo pri pooblaščenem prodajalcu STIHL.

### 23.2 Pomembni nadomestni deli

- Nož: 6338 702 0130
- Pritrdilni vijak za nož: 9008 319 9028
- Podložka: 0000 702 6600

## 24 Odstranjevanje

### 24.1 Odstranjevanje kosilnice

Informacije o odstranjevanju lahko dobite pri lokalni upravi ali pri prodajalcu STIHL.

Nepravilno odstranjevanje lahko škoduje zdravju in onesnažuje okolje.

- ▶ Izdelke STIHL, vključno z embalažo, pošljite na ustrezno zbirno mesto za recikliranje v skladu z lokalnimi predpisi.
- ▶ Ne odlagajte med gospodinjske odpadke.

## 25 Izjava EU o skladnosti

### 25.1 Kosilnica STIHL RMA 443.2 C

STIHL Tirol GmbH  
Hans Peter Stihl-Straße 5  
6336 Langkampfen

Avstrija

na lastno odgovornost izjavlja, da naprava

- vrsta naprave: akumulatorska vrtna kosilnica
- tovarniška znamka: STIHL
- tip: RMA 443.2 C
- širina košnje: 41 cm
- serijska identifikacija: 6338

ustreza zadevnim določbam

Direktiv 2000/14/EC, 2006/42/EC, 2014/30/EU in

2011/65/EU ter da je bila razvita in izdelana skladno z različicami naslednjih standardov, veljavnimi na datum proizvodnje: EN 60335-1, EN 60335-2-77, EN 55014-1 in EN 55014-2.

Udeleženi priglašeni organ:  
TÜV Rheinland LGA Products GmbH  
Tillystraße 2  
90431 Nürnberg, DE

Pri ugotavljanju izmerjene in zagotovljene ravni zvočne moči smo ravnali skladno z Direktivo 2000/14/EC, priloga VIII.

- Izmerjena raven zvočne moči: 89,2 dB(A)
- Zagotovljena raven zvočne moči: 90 dB(A)

Tehnično dokumentacijo hrani podjetje STIHL Tirol GmbH.

Na kosilnici sta navedeni letnica izdelave in številka stroja.

Langkampfen, 2. 1. 2020

STIHL Tirol GmbH

Pooblaščen predstavnik



Matthias Fleischer, vodja oddelka za raziskave in razvoj

Pooblaščen predstavnik



Sven Zimmermann, glavni vodja oddelka za kakovost

## 26 Izjava UKCA o skladnosti

### 26.1 Kosilnica STIHL RMA 443.2 C

STIHL Tirol GmbH  
Hans Peter Stihl-Straße 5  
6336 Langkampfen

Avstrija

na lastno odgovornost izjavlja, da naprava

- vrsta: akumulatorska vrtna kosilnica
- znamka: STIHL
- tip: RMA 443.2 C
- širina košnje: 41 cm
- identifikacija serije: 6338

izpolnjuje upoštevne določbe naslednjih direktiv Združenega kraljestva: Noise Emission in the Environment by Equipment for use Outdoors Regulations 2001, Supply of Machinery (Safety)

Regulations 2008, Electromagnetic Compatibility Regulations 2016 in The Restriction of the Use of Certain Hazardous Substances in Electronic Equipment Regulations 2012, ter da je bila razvita in izdelana skladno z različicami naslednjih standardov, veljavnimi na datum proizvodnje: EN 60335-1, EN 60335-2-77, EN 55014-1 in EN 55014-2.

Udeleženi priglašeni organ:  
TUV Rheinland UK LTD  
1011 Stratford Road  
Solihull, B90 4BN

Pri ugotavljanju izmerjene in zagotovljene ravni zvočne moči smo ravnali skladno z naslednjo direktivo Združenega kraljestva: Noise Emission in the Environment by Equipment for use Outdoors Regulations 2001, Schedule 11.

- Izmerjena raven zvočne moči: 89,2 dB(A)
- Zagotovljena raven zvočne moči: 90 dB(A)

Tehnično dokumentacijo hrani podjetje STIHL Tirol GmbH.

Na kosilnici sta navedeni letnica izdelave in številka stroja.

Langkampfen, 01. 07. 2022

STIHL Tirol GmbH



Matthias Fleischer, vodja oddelka za raziskave in razvoj



Sven Zimmermann, vodja oddelka za kakovost

## 27 Varnostno-tehnični napotki za kosilnico

### 27.1 Uvod

V tem poglavju so splošni varnostni napotki, ki so vnaprej določeni v standardu EN 60335-2-77, prilogi EE, za kosilnice na električni pogon.

**OPOZORILO**

- **Preberite vse varnostne napotke, navodila, silkovno gradivo in tehnične podatke, s katerimi je opremljena kosilnica.** Zaradi neupoštevanja navodil, ki so v nadaljevanju, lahko pride do električnega udara, požara oziroma hudih telesnih poškodb. **Varnostne napotke in navodila shranite za v prihodnje.**

**27.2 Usposabljanje**

- a) Natančno preberite navodila za uporabo. Seznanite se z ročnim upravljanjem in pravilno uporabo stroja.
- b) Nikoli ne pustite otrokom ali drugim, ki ne poznajo navodil za uporabo, da bi uporabljali kosilnico. Najnižjo starost uporabnika lahko določajo lokalni predpisi.
- c) Nikoli ne kosite, če so v bližini drugi ljudje, zlasti otroci, ali živali.
- d) Imejte v mislih, da je upravljavec stroja ali uporabnik odgovoren za nezgode, v katerih so udeležene druge osebe ali njihovo imetje.

**27.3 Pripravljalni ukrepi**

- a) Pri upravljanju stroja morate vedno nositi trdno obutev in dolge hlače. Stroja ne upravljajte bosi ali v lahkih sandalnih. Izogibajte se ohlapnim oblačilom ali oblačilom z visečimi vrvicami ali pasovi.
- b) Preverite teren, na katerem boste uporabljali stroj, in odstranite vse predmete, ki jih lahko stroj pograbi in izvrže stran.
- c) Pred uporabo morate vedno vizualno preveriti, ali so rezalni nož, pritrdilni sorniki in celotna rezalna enota obrabljeni ali poškodovani. Lahko zamenjate posamezne rezalne nož in pritrdilne zatiče, ki so obrabljeni ali poškodovani, da preprečite neuravnoteženje. Obrabljene ali poškodovane opozorilne ploščice je treba zamenjati.

**27.4 Uporaba**

- a) Kosite le pri dnevni svetlobi ali dobri umetni osvetlitvi.
- b) Če je mogoče, se izogibajte uporabi naprave na mokri travi.
- c) Na pobočjih vedno pazite na dobro ravnotežje.
- d) Napravo vodite le pri hitrosti hoje.
- e) Vedno kosite prečno na pobočje, nikoli navzgor ali navzdol.

- f) Še posebej previdni bodite, ko na pobočju menjate smer vožnje.
  - g) Ne kosite na preveč strmih pobočjih.
  - h) Bodite posebno previdni, ko kosilnico obračate ali jo približujete k sebi.
  - i) Ustavite rezalni nož oziroma nože, če morate kosilnico med transportom nagniti nad drugimi površinami kot travo in če morate kosilnico premikati stran od površine, ki jo želite pokositi, ali proti njej.
  - j) Kosilnice nikoli ne uporabljajte, če ima poškodovane varnostne naprave ali zaščitne mreže ali če nima nameščenih varnostnih naprav, npr. deflektorske plošče oziroma priravo za lovljenje trave.
  - k) Stikalo zaganjalnika vklopite ali uporabljajte previdno in po navodilih proizvajalca. Pazite, da s stopali ne stojite preblizu rezalnih nožev.
  - l) Pri vklopu ali zaganjanju motorja kosilnice ne smete nagibati, razen če je treba kosilnico pred postopkom dvigniti. V tem primeru jo nagnite le toliko, kot je nujno potrebno, in jo dvignite le na strani, na kateri jo upravlja uporabnik.
  - m) Motorja ne zaženite, če stojite pred izmetnim kanalom.
  - n) Rok ali nog nikoli ne približujte vrtečim se delom in z njimi ne segajte pod njimi. Vedno bodite oddaljeni od izmetalne odprtine.
  - o) Kosilnice nikoli ne dvigajte ali nosite, če ima prižgan motor.
  - p) Izklopite motor in izvlecite kontaktni ključ. Prepričajte se, da so se popolnoma ustavili vsi premični deli:
    - ko se oddaljite od kosilnice;
    - preden iz izmetalnega kanala odstranite blokade ali očistite zamašitve;
    - preden začnete preverjati, čistiti ali izvajati dela na kosilnici;
    - ko nož zadene ob tujek; poiščite poškodbe na kosilnici in poskrbite za potrebna popravila, preden kosilnico znova zaženete in jo začnete uporabljati.
- Če začne kosilnica oddajati nenavadno močne vibracije, jo temeljito pregledajte.
- Poiščite poškodbe na napravi.
  - Opravite potrebna popravila na poškodovanih delih.
  - Poskrbite, da so vse matice, sorniki in vijaki dobro priti.



## 27.5 Vzdrževanje in skladiščenje

- a) Poskrbite, da so vse matice, sorniki in vijaki dobro priviti in da je naprava v varnem delovnem stanju.
- b) Redno preverjajte, ali je naprava za zbiranje trave obrabljena ali slabše deluje.
- c) Zaradi varnosti zamenjajte obrabljene ali poškodovane dele.
- d) Pri strojih z več rezalnimi noži upoštevajte, da lahko premikanje enega rezalnega noža sproži obračanje drugih rezalnih nožev.
- e) Pri nastavljanju stroja pazite, da prstov ne priščipnete med premičnimi rezalnimi noži in nepremičnimi deli stroja.
- f) Naj se motor ohladi, preden odložite stroj.
- g) Pri vzdrževanju rezalnih nožev pazite, ker se lahko premaknejo tudi po tem, ko izklopite vir napajanja.
- h) Zaradi varnosti zamenjajte obrabljene ali poškodovane dele. Uporabljajte izključno originalne nadomestne dele in dodatni pribor.





[www.stihl.com](http://www.stihl.com)



0478-131-9846-C



0478-131-9846-C