

SG 31

***STIHL***



2 - 14      **Használati utasítás**



## Tartalomjegyzék

1	Ehhez a használati utasításhoz.....	2
2	Biztonsági előírások és munkatechnika.....	2
3	A berendezés kiegészítése.....	6
4	Kezelőelemek.....	6
5	A berendezés üzembe helyezése.....	8
6	A tartály feltöltése.....	8
7	Permetezés.....	9
8	A permetezést követően.....	9
9	A berendezés tárolása.....	9
10	Ellenőrzés és karbantartás a felhasználó által.....	9
11	Karbantartási és ápolási tanácsok.....	11
12	Fontos alkotórészek.....	12
13	Műszaki adatok.....	12
14	Üzemzavarok elhárítása.....	13
15	Javítási tanácsok.....	13
16	Eltávolítása.....	13
17	EK Megfelelőségi nyilatkozat.....	13
18	A gyártó UK/CA megfeleléségi nyilatkozata.....	14

### Tisztelt Vevő!

Köszönjük, hogy a STIHL minőségi termékét választotta.

Ez a termék modern gyártási technikával és széleskörű minőségbiztosítási intézkedések mentén készült. Cégünk mindent megtesz azért, hogy Ön ezzel a berendezéssel elégedett legyen és azzal probléma nélkül dolgozhasson.

Ha a berendezéssel kapcsolatban kérdései lennének, kérjük, forduljon a kereskedőjéhez, vagy közvetlenül cégünk képviselőjéhez.

Tisztelettel,



Dr. Nikolas Stihl

## 1 Ehhez a használati utasításhoz

### 1.1 Képjelzések

A berendezésben található összes képjelzés jelentése ebben a használati utasításban részletesen ismertetett.

## 1.2 Szövegrészek megjelölése



### FIGYELMEZTETÉS

Vigyázat, baleset- és személyi sérülésveszély, valamint jelentős anyagi károk történhetnek.

### TUDNIVALÓ

Vigyázat, a berendezés vagy annak egyes alkotórészei megsérülhetnek.

## 1.3 Műszaki továbbfejlesztés

A STIHL-cég valamennyi gépének és munkaeszközének állandó továbbfejlesztésén fáradozik; ezért a gép alakjára, technikájára és felszerelésére vonatkozóan a változtatás jogát fenntartjuk.

Ezért az ebben a használati utasításban közöltet alapján, és az ábrák szerint támasztott követeléseinek eleget tenni nem tudunk.

## 2 Biztonsági előírások és munkatechnika

Ez a használati utasítás STIHL permetező berendezésre vonatkozik, amely a szövegben berendezésként is szerepel.



A berendezéssel történő munkavégzés során speciális biztonsági tennivalók is adódnak.



Az első üzembe helyezés előtt figyelmesen át kell olvasni a teljes használati utasítást és biztonságos helyen kell őrizni azt a későbbi használatához. A használati utasításban közölt szabályok figyelmen kívül hagyása életveszélyt okozhat.

### 2.1 Figyelembe veendő általános útmutatások

Tartsa be az adott országban érvényes biztonsági előírásokat, pl. a szakmai szervezetek, a társadalombiztosítási pénztárak, a munkavédelmi hatóságok és hasonló előírásait.

Aki először dolgozik a berendezéssel: Kérje meg az eladót vagy más szakembert, hogy mutassa be a berendezés biztonságos használatát – vagy vegyen részt szaktanfolyamon.

A berendezéssel fiatalok nem dolgozhatnak – kivéve azokat a 16 éven felüli fiatalokat, akik felügyelet melletti képzésben részesülnek.

Tartsa távol a gyermekeket, az állatokat és a nézelődőket.

Ha a berendezést nem használja, akkor azt úgy állítsa le, hogy senki se legyen veszélyeztetve. A berendezéshez mások ne férhessenek hozzá.

A felhasználó tartozik felelősséggel a más személyeket vagy azok tulajdonát érintő balesetekért, illetve veszélyekért.

A berendezést csakis olyan személyeknek adja át vagy kölcsönözi, akik ezt a modellt és annak kezelését jól ismerik – a használati utasítást is mindig adja át.

A berendezés üzemeltetésére csak akkor kerüljön sor, ha annak összes alkotórésze sértetlen. Különösen ügyeljen a berendezés alkatrészeinek tömítettségére.

A tartályt csak a berendezésbe szerelt szivattyúval szabad nyomás alá helyezni.

A berendezést csak teljesen összeszerelt állapotban működtesse.

Aki a berendezéssel dolgozik, legyen kipihent, egészséges és jó állapotban.

Alkohol fogyasztása és gyógyszerek bevétele után, amelyek a reakcióképességet csökkentik, vagy drogok használata után, tilos a berendezéssel dolgozni.

## 2.2 Rendeltetészerű használat

A permetező berendezés folyékony gomba- és rovarölő szerek, valamint gyomirtók kiszórására alkalmas. Felhasználási területek: gyümölcs- és zöldségültetvények, kertészetek, legelők és erdészetek.

Csak olyan növényvédő szert szórjon ki, amelyik engedélyezett permetező berendezésekhez.

A berendezés más célra való használata tilos, mivel az baleseteket, vagy a berendezés károsodását okozhatja. A permetező berendezésen semmiféle változtatás nem végezhető - az is baleseteket vagy a berendezés károsodását okozhatja.

## 2.3 Ruházat és felszerelés

A berendezés használata során, a feltöltésénél és tisztításánál viseljen előírászerű ruházatot és felszerelést. Tartsa be a növényvédő szer használati útmutatójában a védőfelszerelésre vonatkozókat.

A munkaruházat legyen szoros, és ne akadályozza a munkában.

A növényvédő szerrel beszennyeződött munkaruhát azonnal cserélje le.



Egyes növényvédő szerek esetében folyadéknak ellenálló védőruházatot kell viselni.

A fejmagasság feletti munkáknál folyadéknak ellenálló fejdőt is kell viselni.



A lábbeli legyen folyadéknak és növényvédő szerek ellenálló, a talpa pedig legyen csúszásmentes.

Soha ne dolgozzon mezítláb, vagy szandálban.



Viseljen folyadéknak és növényvédő szerek ellenálló munkavédelmi kesztyűt.



### FIGYELMEZTETÉS



A szemsérülések veszélyének elkerülése érdekében az EN 166 szabvány szerinti, szorosan az archoz simuló védőszemüveget kell viselni. Ügyeljen a védőszemüveg szabályos illeszkedésére.

Viseljen alkalmas légzésvédőt.

A növényvédő szer belégzése egészségkárosító lehet. Az egészségkárosodás és allergiás reakciók elkerülése érdekében viseljen légzésvédő maszkot. Tartsa be a növényvédő szer használati útmutatóját, a nemzeti biztonsági előírásokat pl. a szakmai szervezetek, betegbiztosítók, munkavédelmi hatóságok és más egyéb előírásait.

## 2.4 Szállítás

Járművekben történő szállításkor:

- Úgy rögzítse a berendezést, hogy az ne boruljon fel és ne rongálódjon meg.
- A tartály legyen nyomásmentes, üres és tiszta.

## 2.5 Tisztítás

A műanyag alkatrészeket tisztítsa meg egy ronggyal. A dörzshatású tisztítószerek könnyen megrongálhatják a műanyagot.

A tisztításhoz ne használjon magasnyomású tisztítót. Az erős vízsugár megrongálhatja az alkatrészeket.

## 2.6 Tartozékok

Csakis olyan vágószerszámokat vagy adaptereket használjon, amelyek használata a STIHL cég ehhez a motoros berendezéshez engedélyezett, vagy amelyek műszaki szempontból egyenértékűek. Az ezzel kapcsolatos kérdéseikkel forduljanak a szállítóhoz. Csak kiváló minőségű alkatrét-

szeket vagy tartozékokat szabad használni. Különben balesetek történhetnek, vagy károsodhat a berendezés.

A STIHL cég eredeti STIHL alkatrészek és tartozékok használatát ajánlja. Ezek az alkatrészek a berendezéshez kiválóan alkalmasak, és a felhasználó igényeihez vannak szabva.

A berendezésen ne végezzen semmiféle változtatást – az a biztonságot veszélyeztetheti. Azokért a személyi sérülésekért és anyagi károkért, amelyek a nem engedélyezett adapterek használata miatt következnek be, a STIHL semmiféle felelősséget nem vállal.

## 2.7 A növényvédő szerek kezelése

Használat előtt mindig olvassa el a növényvédő szer használati útmutatóját. Kövesse a keverésre, a használatra, a személyi felszerelésre, a tárolásra és a hulladékkezelésre vonatkozó előírásokat.

Tartsa be a növényvédő szerek kezelésére vonatkozó előírásokat.

A növényvédő szereke az emberre, állatra, növényre és a környezetre veszélyes anyagokat tartalmazhat – **Mérgezés és életveszélyes sérülések veszélye!**

Kerülje az érintkezést a növényvédő szerrel.

A növényvédő szert csak olyan személyek használhatják, akik megfelelő elsősegély és növényvédő szer kezelési oktatásban részesültek.

Állandóan legyen kéznél a növényvédő szer használati útmutatója, vagy a címkéje, hogy vészhelyzetben azonnal tájékoztatni lehessen az orvost. Vészhelyzetben kövesse a növényvédő szer használati útmutatójában, vagy a címkén leírtakat. **Tartsa be a gyártó biztonsági adatlapján szereplőket!**

### 2.7.1 A növényvédő szer elkészítése és betöltése

A növényvédő szert csak a gyártó utasításainak megfelelően használja.

- A tartály növényvédő szerrel történő feltöltése előtt végezzen próbaüzemet tiszta vízzel, és ellenőrizze le az összes alkatrész tömítettségét.
- Soha ne szórjon ki hígítatlan, koncentrált folyékony növényvédő szert.
- A növényvédő szert vagy a szabadban, vagy jól szellőző helyiségekben készítse el és töltsse be.

- Csak annyi növényvédő szert készítsen el, amennyi szükséges, kerülje a fölösleges mennyiséget.
- A különböző növényvédő szereket csak akkor keverje össze, ha azt a gyártó engedélyezi.
- A különböző növényvédő szerek keverésénél tartsa be a gyártó utasításait – a rossz keverési arány miatt mérgező gőzök vagy robbanásveszélyes keverékek képződhetnek.
- A berendezést billenésbiztos, sík területre kell helyezni – a tartályt ne töltsse a maximális szintjelölés fölé.
- A vízvezeték-hálózatról történő feltöltésnél a tömlőt ne mártsa a növényvédő szerbe – a vezeték-hálózatban lévő alacsony nyomás miatt a folyadék bekerülhet a vezeték-hálózatba.
- Feltöltéskor ne legyen a hátán a tartály – **Sérülésveszély!**
- A feltöltés után szorosan zárja le a tartály fedelét.

### 2.7.2 Használat

- Csak a szabadban vagy nagyon jól szellőzőtt helyiségben, pl. nyitott üvegházban dolgozzon.
- A növényvédő szerrel történő munka alatt ne étkezzon, ne dohányozzon, ne inhaláljon és ne igyon.
- A fűvókákat és más kis alkatrészeket soha ne a szájával fújja ki.
- Szeles időben ne dolgozzon a berendezéssel.

Magasabb vagy túl alacsony üzemi nyomás, valamint kedvezőtlen időjárási viszonyok esetén a növényvédő szer koncentrációja eltérhet a szabályostól. A túladdagolás a növény és a környezet károsodásához vezet. Ha a kellenél kevesebb mennyiséget szór ki, akkor eredménytelen marad a növény kezelése.

A növényi és a környezeti károk elkerülése érdekében ne használja a berendezést:

- túl magas vagy túl alacsony üzemi nyomással.
- szeles időben
- árnyékban mért 30 °C feletti hőmérsékleten
- közvetlen napsugárzásnál

A berendezés rongálódásának és a balesetek elkerülésének érdekében a berendezésben soha ne használjon:

- gyúlékony folyadékokat
- tömítő vagy ragasztó folyadékokat
- maró hatású és savtartalmú szereket
- folyadékokat, amelyek hőmérséklete 30 °C-nál magasabb

### 2.7.3 Tárolás

- A munka megszakitásakor a berendezést ne tegye ki közvetlen napsugárzásnak és hőforrásnak.
- A növényvédő szert soha ne tárolja egy napnál tovább a tartályban.
- A növényvédő szert csak az erre a célra engedélyezett tartályban tárolja és szállítsa.
- A növényvédő szert ne tárolja olyan edényben, amely élelmiszer, italok és takarmány tárolására szolgál.
- A növényvédő szert ne tárolja együtt élelmiszerral, italokkal, takarmánnyal.
- A növényvédő szert zárja el gyermekek és állatok elől.
- A berendezést kiürítve, nyomásmentesen és megtisztítva tárolja.
- A növényvédő szert és berendezést úgy tárolja, hogy illetéktelenek ne férhessenek hozzá.
- A berendezést száraz és fagytól védett helyen tárolja.

### 2.7.4 Hulladékkezelés

A növényvédő szert előírászerűen és környezetkímélő módon ártalmatlanítsa - tartsa be a növényvédő szer gyártójának utasításait.

A növényvédő szer maradékát és a tisztításkor öblítésre használt folyadékot ne öntse a felszíni vizekbe, a lefolyóba, a lefolyó és út menti árkokba, földvájatokba és a dréncsőrendszerbe.

- A maradékokat és a már elhasználadott tartályt a helyi hulladékkezelési előírások szerint kezelje.

## 2.8 A berendezés tartása és vezetése

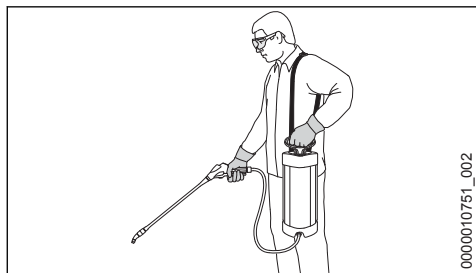

Akassza a berendezést a hevederrel a bal vállára. A hevedert ne keresztben a vállára akasztva viselje, hogy vész helyzetben a berendezést gyorsan le lehessen rakni.

Úgy tartsa a berendezést, hogy jobb keze a szórópisztolyon, bal keze pedig a szivattyú fogantyúján legyen.

Csakis lassan előre haladva dolgozzon – a permetezőcső kilépési felületét állandóan figyelje – ne menjen hátrafelé – **Botlásveszély!**

A berendezést függőlegesen tartsa – a permetlé-tartályban lévő anyag kifolyhat **Sérülésveszély!**

## 2.9 Munkavégzés közben

Semmiképpen ne permetezzen mások felé – **Sérülésveszély!**

Legyen óvatos a jeges talajon, nedvesség, hó, esetén, lejtőkön, egyenetlen felületeken, stb.

**Csúszásveszély!**

Ügyeljen az akadályokra: a trágyamaradványokra, farönkökre, gyökerekre, árkokra – **Botlásveszély!**

Idejében tartson munkaszünetet a fáradtság és a kimerültség elkerülése érdekében – **Balesetveszély!**

Nyugodtan és megfontoltan – csak jó fény- és látási viszonyok mellett dolgozzon. Körültekintően dolgozzon, ne veszélyeztessen másokat.

Létrán állva, instabil helyzetben tilos a munkavégzés.

A szabadban, kertben történő munkavégzésnél figyeljen a kis élőlényekre, mert a munkavégzés azokat is veszélyeztetheti.

Ne dolgozzon elektromos vezetékek közelében – **Életveszély az áramütés miatt!**

Amikor áttér egy másik növényvédő szerre, akkor előtte tisztítsa ki a teljes berendezést.

## 2.10 Munkavégzés után

Minden alkatrész tömítettségét ellenőrizze.

A munka befejezése után alaposan tisztítsa le a berendezést, a kezeit, az arcát és ha kell a ruházatát.

Az embereket és az állatokat tartsa távol a kezelt területtől – csak akkor lépjen a területre, ha a növényvédő szer teljesen megszáradt.

## 2.11 Karbantartás és javítások

Csak a használati utasításban ismertetett karbantartási és javítási munkálatokat szabad elvégezni. Minden más munkát márkaszervizzel végeztesen.

A STIHL javasolja, hogy a karbantartást és a javítást kizárólag STIHL márkaszervizben végeztesse. A STIHL márkaszervizek dolgozói rendszeres továbbképzésen vesznek részt, és ismerik a műszaki információkat.

Kizárólag nagyon jó minőségű alkatrészeket használjon. Különben balesetek történhetnek, vagy károsodhat a berendezés. Az ezzel kapcsolatos kérdéseikkel forduljanak a szállítóhoz.

A STIHL az eredeti STIHL alkatrészek használatát ajánlja. Ezek az alkatrészek a berendezéshez kiválóan alkalmasak, és a felhasználó igényeihez vannak szabva.

Javítási és karbantartási munkákat csak akkor szabad végezni, ha a berendezésben megszüntették a nyomást, továbbá teljesen kiürítették és kitisztították azt.

A tartály, továbbá a cső- és tömlőrendszer tisztításakor ügyelni kell arra, hogy a kilépő folyadék maradáki senkit se veszélyeztessenek – **Sérülésveszély!**

### 3 A berendezés kiegészítése

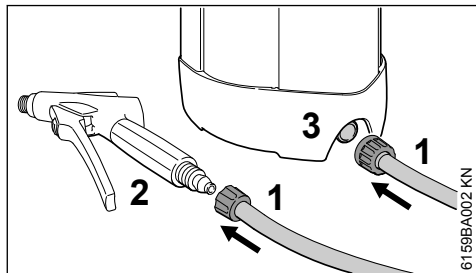

- ▶ Szerelje a tömlőt (1) a pisztolyra (2).
- ▶ Szerelje a tömlőt (1) a permetlétartályra (3).

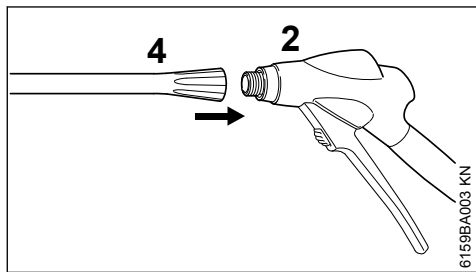

- ▶ Szerelje a szórócsövet (4) a pisztolyra (2).

#### 3.1 Heveder

- ▶ Húzza le a csatot a hevederről.

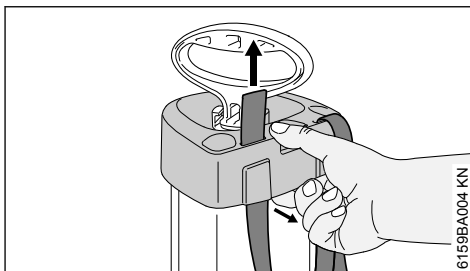

- ▶ Kissé húzza ki a házat, majd alulról fűzze át a hevedert a nyílásokon.

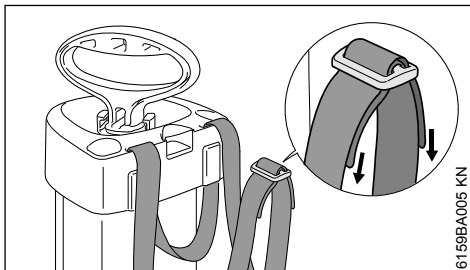

- ▶ Fűzze át a heveder végét a csaton.

### 4 Kezelőelemek

Az első üzembe helyezést megelőzően tanulmányozza a kezelőelemek működését.

#### 4.1 Szivattyú

A szivattyú fogantyújának reteszelve

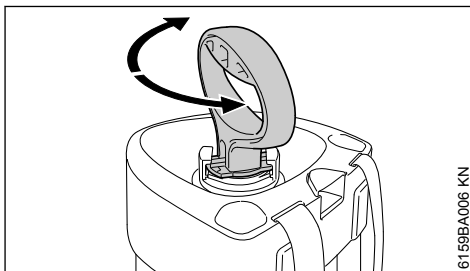

- ▶ Nyomja lefelé a szivattyú fogantyúját, majd forgassa el azt, annyira, hogy az bekattanjon

A szivattyú fogantyúja reteszeli:

- munkavégzés közben
- A szivattyúnak a permetlétartályba való becsavarásához – azt balról jobbra kell forgatni.
- A szivattyúnak a permetlétartályból való kicsavarásához – azt jobbról balra kell forgatni.

### A szivattyú fogantyújának kireteszelése

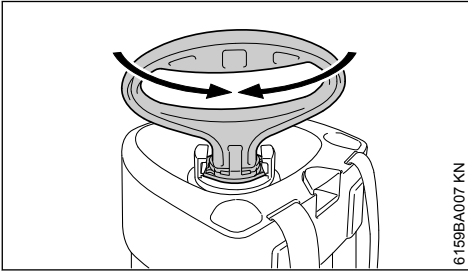

6159BA007\_KN

- ▶ Fordítsa el a szivattyú fogantyúját körülbelül 1/4 fordulatot, amíg ki nem oldódik és szabadon mozog fel és le

A szivattyú fogantyúja kireteszelődik:

- nyomás létrehozásához a permetlétartályban

## 4.2 Permetlé tartály

### Nyomás létrehozása a permetlétartályban

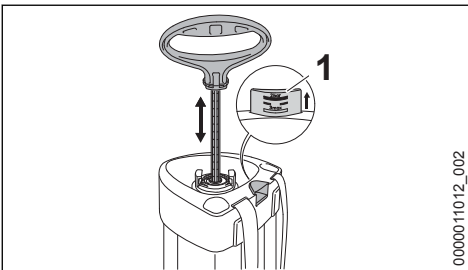

00000110\_12\_002

- ▶ Többször mozgassa fel- és lefelé a szivattyú fogantyúját – a nyomás a permetlétartályban megnövekszik.

A dugattyús manométer (1) bevészt skálájáról leolvasható a permetlétartályban lévő nyomás.

Minél nagyobb a nyomás a permetlétartályban, annál magasabbra emelkedik a dugattyús nyomásmérő kijelzője – a maximális üzemi nyomás 3 bar (43,50 psi).

A maximális üzemi nyomás túllépésekor a dugattyús nyomásmérőbe épített biztonsági szelep megszünteti a túlnyomást.

### A nyomás megszüntetése a permetlétartályban

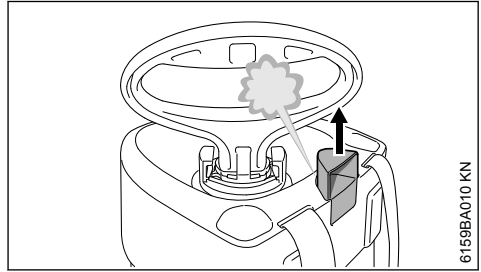

6159BA010\_KN

- ▶ Teljesen húzza ki a fogantún található dugattyús nyomásmérőt – a nyomás megszőnik – várja meg, amíg a permetlétartály teljesen nyomásmentes lesz.

A nyomást a következő esetekben kell megszüntetni:

- feltöltés előtt;
- permetezés után;
- a tartály ürítése és tisztítása céljából
- a valamennyi karbantartási munkát megelőzően

## 4.3 Pisztolý

### A szórópisztolý kireteszelése/reteszelve

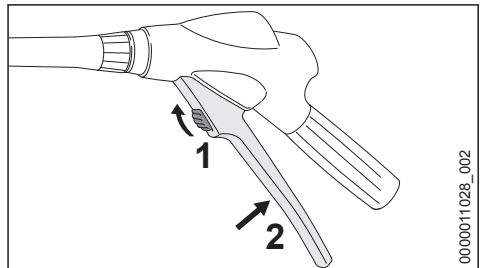

0000011028\_002

- ▶ Tolja felfelé a biztosítóemelőt (1) – az emelőt (2) kireteszelődik és átnyomható

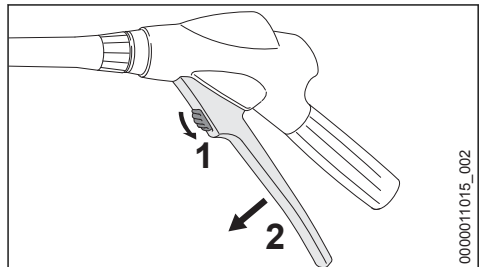

0000011015\_002

- ▶ Tolja lefelé a biztosítóemelőt (1) – az emelőt (2) reteszelve, megakadályozva az akaratlan működtetést

## 4.4 Szórócső-hosszabbító

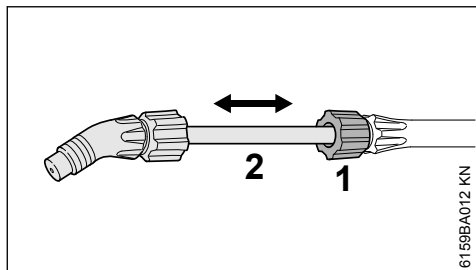

- ▶ Lazítsa meg a hollandi anyát (1).
- ▶ Megfelelő hosszúságúra húzza ki a szórócső-hosszabbítót (2) és igazítsa ki egyenesre azt – a fúvókanyílásnak lefelé kell mutatni.
- ▶ Húzza meg a hollandi anyát (1).

## 4.5 Fúvókacsere

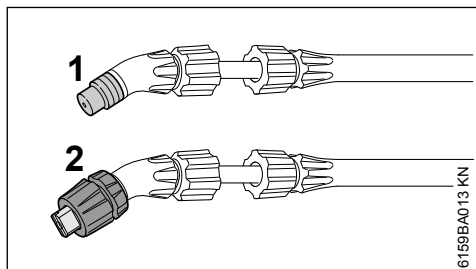

Az igénytől függően a berendezésre felszerelhető kúpos szórócső üreges (1) vagy lapos sugár fúvóka (2).

# 5 A berendezés üzembe helyezése

## 5.1 Szemrevételezés

A berendezés üzemeltetésére csak akkor kerüljön sor, ha annak összes alkotórésze sértetlen. Különösen a tartály és a tömlőcsatlakozó tömítettségére kell ügyelni.

## 5.2 A tömítettség vizsgálata

A vizsgálatot üres tartállyal végezze.

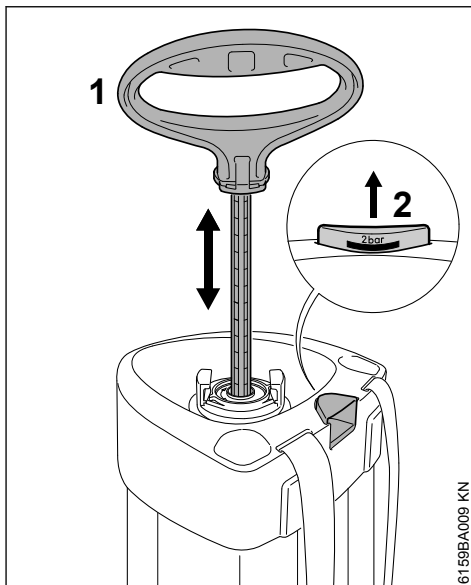

- ▶ Hozzon létre nyomást a tartályban – többször nyomja fel- és lefelé a szivattyú kireteszelt fogantyúját (1), amíg a dugattyús nyomásmérőn (2) 2 bar nyomás nem látható.

A következő 30 percen belül a tartályban lévő nyomás legfeljebb 0,5 bar (7,25 psi) értékkel csökkenhet.

- ▶ Működtesse a szórópisztoly emeltyűjét – a nyomásnak csökkennie kell.
- ▶ Engedje el a szórópisztoly emeltyűjét – a nyomás nem csökkenhet.
- ▶ Húzza ki a fogantyún lévő dugattyús nyomásmérőt – a nyomásnak hallhatóan csökkennie kell.
- ▶ Teljesen szüntesse meg a nyomást a tartályban.

## 6 A tartály feltöltése

A tartály nem állhat nyomás alatt.

- ▶ Csavarja ki a szivattyút a tartályból
- ▶ Állítsa a tartályt billenésmentesen egy sík felületre



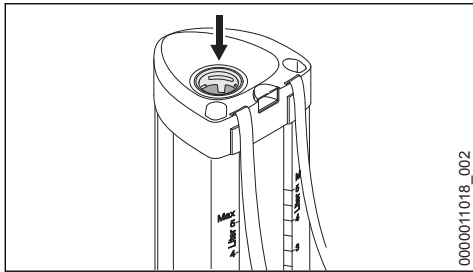

0000011018\_002

- ▶ a nyílason (nyíllal jelölve) keresztül töltsé be az alaposan összekevert permetlét – a betöltött mennyiség ne lépje túl a maximumot (figyelje a skálát!)
- ▶ Csavarja vissza a szivattyút a tartályba

## 7 Permetezés

### 7.1 Szemrevételezés

A berendezés üzemeltetésére csak akkor kerüljön sor, ha annak összes alkotórésze sértetlen. Különösen a permetlé tartály és a tömlőcsatlakozó tömítettségére kell ügyelni.

### 7.2 Permetezés

- ▶ Hozzon létre nyomást – a szivattyú fogantyúját többször egymás után mozgassa fel- és lefelé, amíg a dugattyús nyomásmérőn a szükséges üzemi nyomás nem látható – lásd: "A nyomás/a mennyiség ellenőrzése".
- ▶ A szivattyú fogantyújának reteszélése.

Az üzemi nyomás/a mennyiségek áttekintése – lásd: "Műszaki adatok".

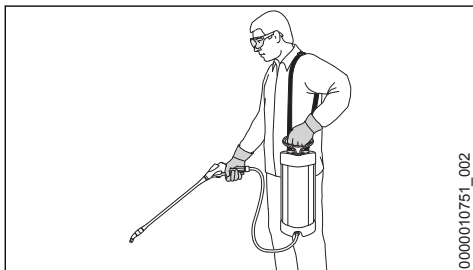

0000010751\_002

- ▶ A hevederrel akassza permetlétartályt a bal vállára.
- ▶ Működtesse a szórópisztolyt és mindig ügyeljen az optimális üzemi nyomásra.
- ▶ Ha az üzemi nyomás több mint 0,5 bar (7,25 psi) értékkel csökken, akkor utánpumpálással vissza kell állítani a megfelelő értéket.

## 8 A permetezést követően

- ▶ Teljesen szüntesse meg a nyomást a tartályban.
- ▶ Csavarja ki a szivattyút a tartályból.
- ▶ A tartály kiürítését jól szellőzött helyen végezze – a tartályban maradt mennyiséget alkalmas edényben fogja fel.

A maradék mennyiséget előírászerűen és környezetkímélő módon ártalmatlanítsa – tartsa be a növényvédő szer gyártójának az utasításait.

- ▶ Tiszta vízzel öblítse ki a tartályt.
- ▶ Töltse fel a tartályt tiszta vízzel, majd pumpáljon és permetezzen, amíg a tartály ki nem ürül és a nyomás teljesen meg nem szűnik.
- ▶ Nedves ruhával törölje le a teljes berendezést.

## 9 A berendezés tárolása

- ▶ A szárításhoz és tároláshoz a tartályt és a szivattyút egymástól elkülönítve kell elhelyezni.
- ▶ A berendezést száraz, napsugárzástól védett és fagymentes helyen kell tárolni.

## 10 Ellenőrzés és karbantartás a felhasználó által

### 10.1 Szivattyú

#### Kiszzerelés

- ▶ Csavarja ki a szivattyút a permetlétartályból.
- ▶ Fogja meg a szivattyút a henger csövénél és reteszelve ki a szivattyú fogantyúját.

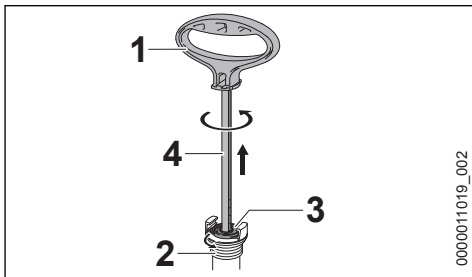

0000011019\_002

- ▶ Ütközésig húzza ki a szivattyú fogantyúját (1) a henger csövéből (2).
- ▶ Húzza meg a szivattyú fogantyúját, majd fordítsa el azt jobbról balra, annyira, hogy a vezető dugó (3) kijöjjön a henger csövéből.
- ▶ Húzza ki a dugattyúrudat (4) a henger csövéből.

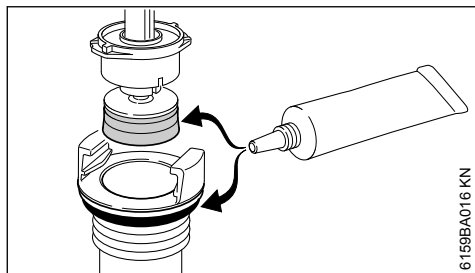

6159BA016 KN

- ▶ Használatra engedélyezett kenőzsírral kenje be a dugattyú tömítőkarmantyúját és az O-gyűrűt

### Beszerelés

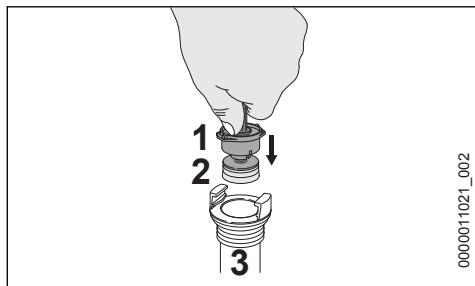

0000011021\_002

- ▶ Tolja a vezetődugót (1) a dugattyútömítés-sel (2) a henger csővébe (3).
- ▶ Hüvelykujjával fogja meg a vezetődugót (1) és nyomja azt a henger csővébe.

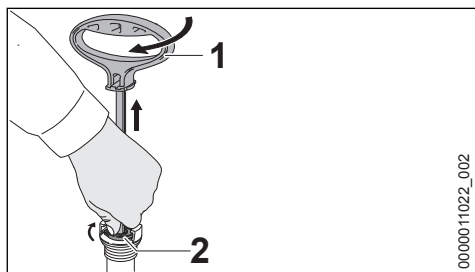

0000011022\_002

- ▶ Ütközésig húzza ki a szivattyú fogantyúját (1).
- ▶ Forgassa el a szivattyú fogantyúját (1) balról jobbra – annyira, hogy a vezetődugó (2) bekatantjon a henger csővébe.
- ▶ Nyomja lefelé a szivattyú fogantyúját (1) és reteszelje azt.
- ▶ Csavarja vissza a szivattyút a permetlétártályba.

## 10.2 A szűrő tisztítása

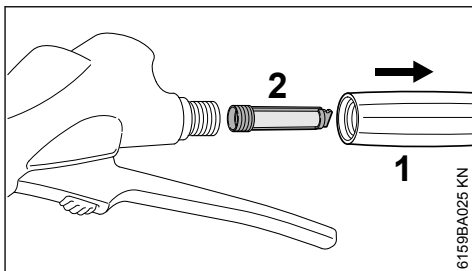

6159BA025 KN

- ▶ Csavarja le a fogantyút (1) a szórópisztolyról majd húzza ki a szűrőt (2).

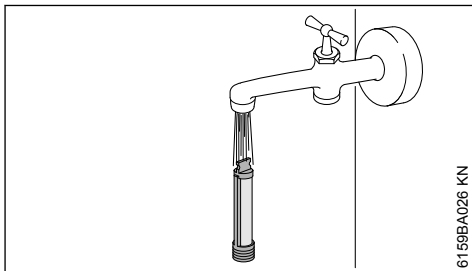

6159BA026 KN

- ▶ Folyó vízben öblítse le a szűrőt.

## 10.3 A fúvóka tisztítása

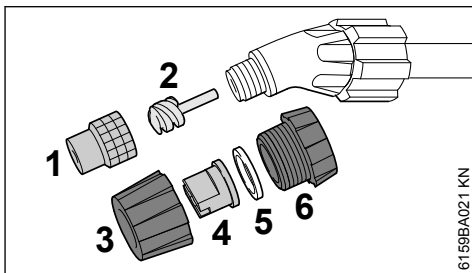

6159BA021 KN

- ▶ Csavarja le az kúpos szóráskepű üreges fúvókát (1) a perditőbetéttel (2) a szórócsőről.

vagy

- ▶ Csavarra le a lapos sugarú szórófejet a szórócsőről.
- ▶ Csavarja le a hollandi anyát (3) a fúvókatartóról (6), majd vegye le a fúvókát (4) a tömítőgyűrűvel (5) együtt.

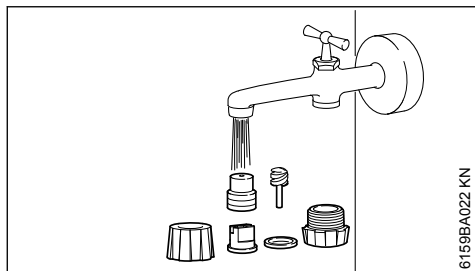

6159BA022 KN

- Folyó vízben öblítse le az alkatrészeket, majd ismét szerelje össze azokat

## 11 Karbantartási és ápolási tanácsok

Az adatok szokásos használati körülményekre vonatkoznak. Hosszabb napi munkaidő esetén a megadott intervallumokat megfelelően csökkenteni kell.

		munkakezdés előtt	munkavégzés után, ill. naponta	hetente	havonta	évente	üzemzavar esetén	károsodás esetén	szükség esetén	50 használatot követően
Teljes berendezés	Szemrevételezés (állapot, tömítés)	X								
	Tisztítás		X							
Tartály, tömlőrendszer, szórócső	Ürités		X							
	Tisztítás		X							
Szórófej	Tisztítás		X				X			
Szűrő	Tisztítás					X	X			X
Dugattyútömítés	Zsírozás					X	X			X
O-gyűrű	Zsírozás					X				X
Biztonsági matrica	Csere							X		

## 12 Fontos alkotórészek

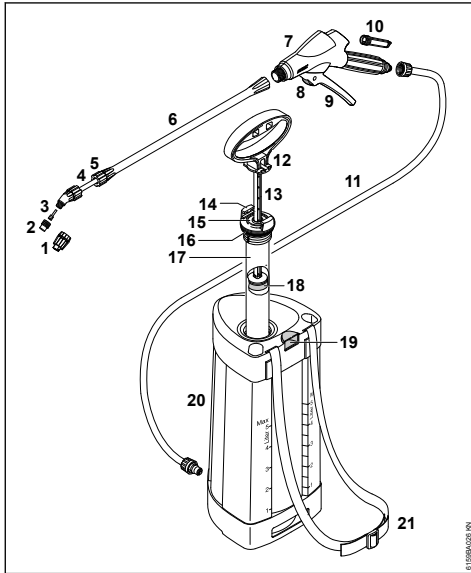

- 1 Lapos sugarú fúvóka
- 2 Kúpos szórásképű üreges fúvóka
- 3 Perdítőbetét
- 4 Acélcső-hosszabbító
- 5 Összekötő csavarzat
- 6 Szórócső
- 7 Szórópisztoly
- 8 Biztosító emeltyű
- 9 Emelő
- 10 Szűrő

- 11 Töltő
- 12 A szivattyú fogantyúja
- 13 Dugattyúrúd
- 14 A szivattyúhengeren lévő reteszelés
- 15 Vezetőtűske
- 16 O-gyűrű
- 17 Szivattyúhenger
- 18 Dugattyútömlés
- 19 Dugattyús nyomásmérő/biztonsági szelep
- 20 Permetlé tartály
- 21 Heveder

## 13 Műszaki adatok

### 13.1 Hidraulikai adatok

Permetezési nyomás,	3 bar (43,50 psi)
max.:	
Térfogatáram, max.:	1,0 l/min (61,02 cu. in./min)
Betöltendő mennyiség,	5 l (1,32 US gallon)
max.:	
Teljes úrtartalom:	6,4 l (1,69 US gallon)
Üzemi hőmérséklet, max.:	30 °C (86 °F)
technikai maradék mennyiség:	<0,04 l (1,4 oz.)
Visszalökő erő:	<5 N (1,12 lbf.)

### 13.1.1 Az üzemi nyomás/a mennyiségek áttekintése

Permetezési nyomás	Átfolyó mennyiség kúpos szórásképű üreges fúvókával
1,5 bar (21,75 psi)	0,49 l/min (29,9 cu. in./min)
2,0 bar (29,0 psi)	0,56 l/min (34,17 cu. in./min)
3,0 bar (43,51 psi)	0,69 l/min (42,11 cu. in./min)

### 13.2 Súly

Önsúly:	1,3 kg (2,9 lbs.)
---------	-------------------

## 14 Üzemzavarok elhárítása

A munka megkezdése előtt őrítse ki a berendezést, annyira, hogy abban teljesen megszűnjön a nyomás – a berendezésen végzett munka során ellenőrzetlenül folyadék freccsenhet ki, ha a berendezésben még van nyomás.

A munka befejezését követően próbálja ki a berendezést tiszta vízzel.

Üzemzavar	Oka	Megoldás
Nem jön létre nyomás pumpálásakor.	A szivattyún nincs szorosan becsavarva.	Csavarja be a szivattyút annak reteszelt fogantyújával.
	Megrongálódott a szivattyúban lévő O-gyűrű	Cserélje ki az O-gyűrűt.
	Megrongálódott a dugattyú tömítő-karmantyúja.	Cserélje ki a dugattyútömítést.
A permetezés csak sugárban történik – nincs porlasztás	Nincs perditőbetét a fúvókában	Tegye a perditőbetétet a fúvókába.
A fúvóka nem szór – van nyomás a tartályban	Eltömődött a fúvóka/a perditőbetét és/vagy a szűrő.	Tisztítsa meg a fúvókát/a perditőbetétet és/vagy a szűrőt.
Folyadék hatol a szivattyúba.	Bepiszkolódott vagy megrongálódott a szeleptárcsa.	Tisztítsa meg vagy cserélje ki a szeleptárcsát.
A dugattyús nyomásmérő nem mutat nyomást a tartályban, a biztonsági szelep túl korán lép működésbe.	Meghibásodott a dugattyús nyomásmérő.	A berendezés cseréje

## 15 Javítási tanácsok

Ennek a berendezésnek a kezelője csakis azokat a karbantartási és javítási munkálatokat végezheti el, melyek ebben a használati utasításban leírtak. Az ezen túlmenő javításokat csakis a szakkereskedés végezheti.

A STIHL-cég azt ajánlja, hogy a karbantartási munkálatokat és a javításokat csakis a STIHL-szakkereskedéssel végeztessük el. A STIHL-szakkereskedések dolgozói rendszeres továbbképzésen vesznek részt, és ott a műszaki ismertetések is rendelkezésre állnak.

A javítások esetén csakis olyan alkatrészek beszerelése engedélyezett, melyeket a STIHL-cég ehhez a berendezéshez kifejezetten engedélyezett, vagy melyek technikai szempontból egyenértékűek. Kizárólag nagyon jó minőségű alkatrészeket alkalmazzunk. Máskülönben balesetek történhetnek, vagy a berendezés megsérülhet.

A STIHL-cég az eredeti STIHL alkatrészek használatát ajánlja.

Az eredeti STIHL alkatrészek a STIHL alkatrészszámról, a **STIHL**® írásmódról, és általában a STIHL **SL** alkatrészeljéről (kisebb alkatrészekeken ez a jel egymagában is állhat) felismerhetők.

## 16 Eltávolítása

A hulladékkezeléssel kapcsolatos információk a helyi hatóságoknál vagy STIHL márkaszervizben beszerezhetők.

A szakszerűtlen ártalmatlanítás károsíthatja az egészséget és megerhelheti a környezetet.

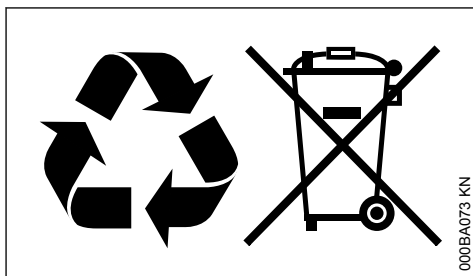

- ▶ A STIHL termékeket a csomagolással együtt vigye el újrahasznosítás céljából egy megfelelő gyűjtőhelyre a helyi előírásoknak megfelelően.
- ▶ Tilos a háztartási szemétkébe kidobni.

## 17 EK Megfelelőségi nyilatkozat

ANDREAS STIHL AG & Co. KG  
Badstr. 115  
D-71336 Waiblingen  
Németország

teljes felelőssége tudatában nyilatkozik, hogy a

Kivitel:	Permetező készülék
Gyártó márkaneve:	STIHL
Típus:	SG 31
Sorozatszám:	4255

megfelel a 2006/42/EK irányelv vonatkozó előírásainak.

A műszaki dokumentációt őrzi:

ANDREAS STIHL AG & Co. KG  
Produktzulassung

Waiblingen, 2021. 07. 15.

ANDREAS STIHL AG & Co. KG

nevében



Dr. Jürgen Hoffmann

Osztályvezető Produktzulassung Termékszabályozás



## 18 A gyártó UK/CA megfelelőségi nyilatkozata

ANDREAS STIHL AG & Co. KG  
Badstr. 115  
D-71336 Waiblingen

Németország

teljes felelőssége tudatában nyilatkozik, hogy a

Kivitel:	Permetező készülék
Gyártó márkaneve:	STIHL
Típus:	SG 31
Sorozatszám:	4255

megfelel az Egyesült Királyság Supply of Machinery (Safety) Regulations 2008 rendeletének vonatkozó rendelkezéseinek.

A műszaki dokumentációt őrzi:

ANDREAS STIHL AG & Co. KG

Waiblingen, 2021. 07. 15.

ANDREAS STIHL AG & Co. KG

nevében



Dr. Jürgen Hoffmann

Osztályvezető Produktzulassung Termékszabályozás





[www.stihl.com](http://www.stihl.com)



0458-595-1121-B



0458-595-1121-B